

DIÁRIO OFICIAL



do Estado de Mato Grosso ANO CXXV - CUIABÁ Terça-Feira, 23 de Fevereiro de 2016 Nº 26723

PODER EXECUTIVO

LEI

LEI Nº 10.375 DE 23 DE FEVEREIRO DE 2016.

Autor: Poder Executivo

Revoga a Lei nº 10.169, de 26 de setembro de 2014.

A ASSEMBLEIA LEGISLATIVA DO ESTADO DE MATO GROSSO, tendo em vista o que dispõe o art. 42 da Constituição Estadual, aprova e o Governador do Estado sanciona a seguinte Lei:

Art. 1º Fica revogada a Lei nº 10.169, de 26 de setembro de 2014.

Art. 2º Esta Lei entra em vigor na data de sua publicação.

Palácio Paiaguás, em Cuiabá, 23 de fevereiro de 2016, 195º da Independência e 128º da República.

PEDRO TAQUES
Governador do Estado

LEI Nº 10.376 DE 23 DE FEVEREIRO DE 2016.

Autor: Poder Executivo

Autoriza o Poder Executivo a abrir Crédito Especial, incluindo na Lei nº 10.243, de 31 de dezembro de 2014, as providências que seguem.

A ASSEMBLEIA LEGISLATIVA DO ESTADO DE MATO GROSSO, tendo em vista o que dispõe o art. 42 da Constituição Estadual, aprova e o Governador do Estado sanciona a seguinte Lei:

Art. 1º Fica o Poder Executivo autorizado a abrir crédito especial, incluindo no Orçamento da Unidade Orçamentária 13.101 - Gabinete de Comunicação, constante da Lei nº 10.243, de 31 de dezembro de 2014, que "estima a Receita e fixa a Despesa do Estado de Mato Grosso para o exercício de 2015", o Programa 997 - Previdência de Inativos e Pensionistas do Estado, a Ação 8040 - Recolhimento de Encargos e Obrigações Previdenciários de Inativos e Pensionistas do Estado de Mato, na Região 9900 - Estado, conforme Programa de Trabalho demonstrado no Anexo I desta Lei, no valor de R\$12.000,00 (doze mil reais).

Parágrafo único Os recursos necessários à execução do disposto no *caput* decorrerão de anulação de dotações, conforme demonstrado no Anexo II desta Lei.

Art. 2º Esta Lei entra em vigor na data de sua publicação, com efeitos retroativos a 1º de janeiro de 2015.

Palácio Paiaguás, em Cuiabá, 23 de fevereiro de 2016, 195º da Independência e 128º da República.

PEDRO TAQUES
Governador do Estado

GOVERNO DO ESTADO DE MATO GROSSO

José Pedro Gonçalves Taques
Governador do Estado

Carlos Henrique Baqueta Fávoro
Vice Governador

SEGES
SECRETARIA DE
ESTADO DE GESTÃO



IOMAT

GOVERNO DE
MATO GROSSO
ESTADO DE TRANSFORMAÇÃO

SUPERINTENDÊNCIA DA IMPRENSA OFICIAL
DO ESTADO DE MATO GROSSO

CENTRO POLÍTICO ADMINISTRATIVO
Rua 03 Quadra 11, Lote 3
CEP 78050-970 Cuiabá - Mato Grosso
CNPJ(MF) 03.507.415/0004-97
FONE: (65) 3613-8000

E-mail:
publica@iomat.mt.gov.br

Visite nosso Portal:
www.iomat.mt.gov.br

Acesse o Portal E-Mato Grosso
www.mt.gov.br

Secretário-Chefe da Casa Civil	Paulo Cesar Zamar Taques
Secretário-Chefe da Casa Militar	Airton Benedito de Siqueira Júnior
Secretário de Estado de Segurança Pública	Fabio Galindo Silvestre
Secretário de Estado de Justiça e Direitos Humanos	Marcio Frederico de Oliveira Dorileo
Secretário de Estado de Planejamento	Marco Aurélio Marrafon
Secretário de Estado de Fazenda	Paulo Ricardo Brustolin da Silva
Secretário Controlador-Geral do Estado	Ciro Rodolpho Pinto de Arruda Siqueira Gonçalves
Secretário de Estado de Agricultura Familiar e Assuntos Fundiários	Suelme Evangelista Fernandes
Secretário de Estado de Desenvolvimento Econômico	Seneri Kernbeis Paludo
Secretário de Estado de Trabalho e Assistência Social	Valdiney Antônio de Arruda
Secretário de Estado de Infraestrutura e Logística	Marcelo Duarte Monteiro
Secretário de Estado de Educação, Esporte e Lazer	Perminio Pinto Filho
Secretário de Estado de Gestão	Júlio Cezar Modesto dos Santos
Secretário de Estado de Saúde	Eduardo Luiz Conceição Bermudez
Secretário de Estado do Gabinete de Comunicação	Jean Marcel da Silva Campos
Procurador Geral do Estado	Patryck de Araújo Ayala
Secretária de Estado de Meio Ambiente	Ana Luiza Avila Peterlini de Souza
Secretário de Estado de Cultura	Leandro Faleiros Rodrigues Carvalho
Secretária de Estado do Gabinete de Transparência e Combate à Corrupção	Adriana Lúcia Vandoni Curvo
Secretária de Estado de Ciência, Tecnologia e Inovação	Luzia Helena Trovo Marques de Souza
Secretário de Estado de Cidades	Eduardo Cairo Chiletto
Secretário de Estado do Gabinete de Governo	José Arlindo de Oliveira Silva
Secretário de Estado do Gabinete de Articulação e Desenvolvimento Regional	Eduardo Alves de Moura
Secretário de Estado do Gabinete de Assuntos Estratégicos	Gustavo Pinto Coelho de Oliveira

ANEXO I - SUPLEMENTAÇÃO
LEI ORÇAMENTÁRIA ANUAL PARA O EXERCÍCIO DE 2015

CÓDIGO		DESCRIÇÃO	EXERCÍCIO									
ÓRGÃO/UNIDADE		13.101	GABINETE DE COMUNICAÇÃO									2015
PROGRAMA DE TRABALHO												
ESPECIFICAÇÃO	E	MOD. APLIC.	FTE	VALOR	PESSOAL E ENC. SOCIAIS	JUROS ENC. DA DÍVIDA	OUTRAS DESP. CORRENTES	INVEST.	INVER. FINANC.	AMORTIZ. DA DÍVIDA		
FUNÇÃO	09	PREVIDÊNCIA SOCIAL										
SUBFUNÇÃO	09.272	PREVIDÊNCIA DO REGIME ESTATUTÁRIO										
PROGRAMA	09.272.997	Previdência de Inativos e Pensionistas do Estado										
OBJ. DO PROGRAMA	Pagamento dos benefícios previdenciários aos inativos, pensionistas e dependentes.											
OPERAÇÃO ESPECIAL	09.272.997.8040	S	91	100	12.000,00	12.000,00						
OBJ. ESPECÍFICO	Recolhimento de Encargos e Obrigações Previdenciárias de Inativos e Pensionistas do Estado de Mato Grosso. Assegurar despesas com o pagamento de encargos e obrigações previdenciárias relativas ao regime próprio de previdência social do Estado.											
REGIÃO	9900	Estado										
PRODUTO	Ação Mantida Percentual 100											
FISCAL												
SEGURIDADE SOCIAL					12.000,00	12.000,00						
TOTAL FISCAL + SEGURIDADE SOCIAL					12.000,00	12.000,00						

ANEXO II - ANULAÇÃO
LEI ORÇAMENTÁRIA ANUAL PARA O EXERCÍCIO DE 2015

CÓDIGO		DESCRIÇÃO	EXERCÍCIO									
ÓRGÃO/UNIDADE		13.101	GABINETE DE COMUNICAÇÃO									2015
PROGRAMA DE TRABALHO												
ESPECIFICAÇÃO	E	MOD. APLIC.	FTE	VALOR	PESSOAL E ENC. SOCIAIS	JUROS ENC. DA DÍVIDA	OUTRAS DESP. CORRENTES	INVEST.	INVER. FINANC.	AMORTIZ. DA DÍVIDA		
FUNÇÃO	04	ADMINISTRAÇÃO										
SUBFUNÇÃO	04.122	ADMINISTRAÇÃO GERAL										
PROGRAMA	04.122.036	Apoio Administrativo										
OBJ. DO PROGRAMA	Prover os Órgãos do Estado, meios administrativos para a implementação e gestão de seus programas finalísticos											
ATIVIDADE	04.122.036.2008	F	91	100	12.000,00	12.000,00						
OBJ. ESPECÍFICO	Atender pagamento de pessoal ativo do Estado e Encargos Sociais											
REGIÃO	9900	Estado										
PRODUTO	Ação Mantida Percentual 100											
FISCAL					12.000,00	12.000,00						
SEGURIDADE SOCIAL												
TOTAL FISCAL + SEGURIDADE SOCIAL					12.000,00	12.000,00						

DECRETO**DECRETO Nº 433 ,DE 23 DE FEVEREIRO DE 2016.****Dispõe sobre a estrutura organizacional do Gabinete de Assuntos Estratégicos, a distribuição de cargos em comissão.****O GOVERNADOR DO ESTADO DE MATO GROSSO**, no uso das atribuições que lhe confere o art. 66, incisos III e V, da Constituição Estadual,**DECRETA:**

Art. 1º Ao Gabinete de Assuntos Estratégicos compete prestar assessoramento direto e imediato ao Governador do Estado no desempenho de suas atribuições utilizando-se de análises, estudos e ferramentas que dêem suporte à tomada de decisão, planejamento e execução de ações estratégicas, articular, em conjunto com a Secretaria de Estado de Planejamento - SEPLAN, as atividades e os trabalhos essenciais à execução das estratégias do Plano de Governo, acompanhar os debates e as deliberações estratégicas nos conselhos governamentais, apoiando o monitoramento do cumprimento de suas decisões nas áreas técnicas, colaborar com a SEPLAN, com vista ao planejamento estratégico e à gestão de ações, programas e projetos estratégicos de governo e propor ajustes na execução das ações, programas e projetos estratégicos de governo.

Art. 2º Fica aprovada a estrutura organizacional do Gabinete de Assuntos Estratégicos nos termos da Lei Complementar nº 266, de 29 de dezembro de 2006, Lei Complementar nº 506, de 11 de setembro de 2013, Lei Complementar nº 566, de 20 de maio de 2015.

Art. 3º A estrutura organizacional básica e setorial do Gabinete de Assuntos Estratégicos compreende as seguintes unidades administrativas:

I - NÍVEL DE DIREÇÃO SUPERIOR

- 1 - Gabinete do Secretário de Estado do Gabinete de Assuntos Estratégicos
 - 1.1 - Gabinete do Secretário Adjunto de Estruturação e Inovação
 - 1.2 - Gabinete do Secretário Adjunto de Captação e Monitoramento

II - NÍVEL DE APOIO ESTRATÉGICO E ESPECIALIZADO

- 1 - Núcleo de Gestão Estratégica para Resultados - NGER

III - NÍVEL DE ACESSORAMENTO SUPERIOR

- 1 - Gabinete de Direção
- 2 - Unidade de Assessoria

Art. 4º Os cargos em comissão integrantes da lotação do Gabinete de Assuntos Estratégicos são os constituídos dos Anexos I e II, deste Decreto, com a distribuição, denominação e quantificação ali previstas e estabelecidas nas Leis que deram origem aos referidos cargos e funções, ora remanejados e/ou transformados sem aumento de despesas, nos termos da Lei Complementar nº 266, de 29 de dezembro de 2006.

Art. 5º Os cargos em comissão e funções de confiança são criados, exclusivamente, por lei, facultado ao Chefe do Poder Executivo, mediante decreto governamental, o remanejamento, a transformação e a alteração da nomenclatura, vedado aumento das despesas, conforme disposto no art. 4º da Lei Complementar nº 266, de 29 de dezembro de 2006.

Art. 6º Incumbe ao Secretário de Estado do Gabinete de Assuntos Estratégicos, editar o Regimento Interno no prazo de 90 (noventa) dias, em conformidade com o Decreto nº 2.619, de 26 de novembro de 2014, que regulamenta os procedimentos para elaboração e atualização, estabelecendo a competência e o funcionamento de suas unidades administrativas, bem como as atribuições dos servidores lotados.

Art. 7º Compete à Casa Civil do Estado de Mato Grosso, executar todas as atividades de Administração Sistemática.

Parágrafo único. Compreendem a Administração Sistemática as atividades de pessoal, patrimônio, aquisições, orçamento, informática,

desenvolvimento organizacional, administração financeira e contábil, convênios e instrumentos congêneres, almoxarifado, transporte, controle interno, além de outras atividades de apoio e serviços comuns a todos os órgãos e entidades da Administração que, a critério do Poder Executivo, necessitem de gestão centralizada.

Art. 8º O ato de nomeação dos cargos em comissão deverá fazer referência expressa à unidade administrativa onde será lotado o ocupante do cargo.

Art. 9º Este Decreto entra em vigor na data de sua publicação.

Art. 10. Revogam-se o Decreto nº170 de 1º de Julho de 2015.

Palácio Paiaguás, em Cuiabá-MT, 23 de fevereiro de 2016.

PEDRO TAQUES
Governador do Estado

PAULO CESAR ZAMAR TAQUES
Secretário Chefe da Casa Civil

JULIO CEZAR MODESTO DOS SANTOS
Secretário de Estado de Gestão

GUSTAVO PINTO COELHO DE OLIVEIRA
Secretário de Estado do Gabinete de Assuntos Estratégicos

ANEXO I

UNIDADE	SIMB.	QUANTIDADE	
		CARGO	FUNÇÃO
NÍVEL DE DIREÇÃO SUPERIOR			
1. Gabinete do Secretário de Estado do Gabinete de Assuntos Estratégicos			
- Secretário	DGA-1	1	-
1.1 Gabinete do Secretário Adjunto de Estruturação e Inovação			
- Secretário Adjunto	DGA-2	1	-
1.2 Gabinete do Secretário Adjunto de Captação e Monitoramento			
- Secretário Adjunto	DGA-2	1	-
NÍVEL DE APOIO ESTRATÉGICO E ESPECIALIZADO			
1. Núcleo de Gestão Estratégica para Resultados - NGER			
NÍVEL DE ACESSORAMENTO SUPERIOR			
1. Gabinete de Direção			
- Chefe de Gabinete	DGA-4	1	-
2. Unidade de Assessoria			
- Assessor Especial I	DGA-2	1	-
- Assessor Especial II	DGA-4	8	-
- Assistente Técnico I	DGA-8	2	-
SUBTOTAL		15	0
TOTAL		15	

ANEXO II**QUANTITATIVO DE CARGOS EM COMISSÃO AGRUPADOS POR SIMBOLOGIA REMUNERATÓRIA**

SIMBOLOGIA REMUNERATÓRIA	CARGO	FUNÇÃO
DGA 1	1	-
DGA 2	3	-
DGA 3	0	-
DGA 4	9	-
DGA 5	0	-
DGA 6	0	-
DGA 7	0	-
DGA 8	2	-
DGA 9	0	-
DGA 10	0	-
SUBTOTAL	15	0
TOTAL		15

ATO DO GOVERNADOR**DIVERSOS****ATO N. 9.065/2016**

O GOVERNADOR DO ESTADO DE MATO GROSSO E O DIRETOR-PRESIDENTE DA MATO GROSSO PREVIDÊNCIA, no uso de suas atribuições legais e tendo em vista o que consta do Processo nº. 519861/2015, de Mato Grosso Previdência, resolve retificar, em parte, o Ato Governamental nº. **6.926/2015**, de 02.10.2015, publicado no Diário Oficial da mesma data, referente à **Aposentadoria Voluntária**, por Tempo de Contribuição da (a) Sr (a). **ZIRLENE RIBEIRO DA SILVA**, portador (a) do RG nº 05251397/SEJUSP/MT, procedendo-se da seguinte forma:

ONDE SE LÊ:

"...contando com 26 Anos, 4 Meses e 12 Dias..."

LEIA - SE:

"...contando com 25 Anos, 11 Meses e 22 Dias..."

Palácio Paiaguás, em Cuiabá - MT, 23 de Fevereiro de 2016.



PEDRO TAQUES
Governador do Estado



RONALDO ROSA TAVEIRA
Diretor-Presidente da MTPREV

ATO N. 9.066/2016

O GOVERNADOR DO ESTADO DE MATO GROSSO E O DIRETOR-PRESIDENTE DA MATO GROSSO PREVIDÊNCIA, no uso de suas atribuições legais e fundamentado nos incisos I, II, III e IV do artigo 6º da Emenda Constitucional nº 41, de 19.12.2003, c/c artigo 40, §5º, da Constituição Federal e Art. 140, Parágrafo único da Constituição Estadual, mais as disposições da Lei Complementar n. 50, de 01 de outubro de 1998 e suas alterações, bem como o teor do Processo nº 79946/2016, da Mato Grosso Previdência, resolvem **Aposentar, Voluntariamente, por Tempo de Contribuição**, o (a) Sr (a). **JUSSARA DIAS DA COSTA SILVA**, portador (a) do RG nº 04547454/SEJUSP/MT e do CPF nº 429.167.801-06, servidor (a) NOMEADO EFETIVO (a), no cargo de PROFESSOR EDUC. BASICA C-09, 30 horas semanais de trabalho, contando com 28 Anos e 10 Meses de tempo de magistério, lotado (a) na SECRETARIA DE ESTADO DE EDUCACAO, no município de CUIABA/MT.

Palácio Paiaguás, em Cuiabá - MT, 23 de Fevereiro de 2016.



PEDRO TAQUES
Governador do Estado



RONALDO ROSA TAVEIRA
Diretor-Presidente da MTPREV

ATO N. 9.067/2016

O GOVERNADOR DO ESTADO DE MATO GROSSO E O DIRETOR-PRESIDENTE DA MATO GROSSO PREVIDÊNCIA, no uso de suas atribuições legais e fundamentado nos incisos I, II, III e IV do artigo 6º da Emenda Constitucional nº 41, de 19.12.2003, c/c artigo 40, §5º, da Constituição Federal e Art. 140, Parágrafo único da Constituição Estadual, mais as disposições da Lei Complementar n. 50, de 01 de outubro de 1998 e suas alterações, bem como o teor do Processo nº 79954/2016, da Mato Grosso Previdência, resolvem **Aposentar, Voluntariamente, por Tempo de Contribuição**, o (a) Sr (a). **PAULO TEIXEIRA DA FONSECA**, portador

(a) do RG nº 223095/SSP/MT e do CPF nº 277.480.301-20, servidor (a) NOMEADO EFETIVO (a), no cargo de PROFESSOR EDUC. BASICA C-09, 30 horas semanais de trabalho, contando com 30 Anos, 1 Mês e 23 Dias de tempo de magistério, lotado (a) na SECRETARIA DE ESTADO DE EDUCACAO, no município de CUIABA/MT.

Palácio Paiaguás, em Cuiabá - MT, 23 de Fevereiro de 2016.



PEDRO TAQUES
Governador do Estado



RONALDO ROSA TAVEIRA
Diretor-Presidente da MTPREV

ATO N. 9.068/2016

O GOVERNADOR DO ESTADO DE MATO GROSSO E O DIRETOR-PRESIDENTE DA MATO GROSSO PREVIDÊNCIA, no uso de suas atribuições legais e fundamentado nos incisos I, II, III e IV do artigo 6º da Emenda Constitucional nº 41, de 19.12.2003, c/c artigo 40, §5º, da Constituição Federal e Art. 140, Parágrafo único da Constituição Estadual, mais as disposições da Lei Complementar n. 50, de 01 de outubro de 1998 e suas alterações, bem como o teor do Processo nº 79995/2016, da Mato Grosso Previdência, resolvem **Aposentar, Voluntariamente, por Tempo de Contribuição**, o (a) Sr (a). **ZULEIDE MALAGUTTI**, portador (a) do RG nº 12744195/SESP/SP e do CPF nº 060.422.808-21, servidor (a) NOMEADO EFETIVO (a), no cargo de PROFESSOR EDUC. BASICA C-08, 30 horas semanais de trabalho, contando com 25 Anos, 9 Meses e 21 Dias de tempo de magistério, lotado (a) na SECRETARIA DE ESTADO DE EDUCACAO, no município de CUIABA/MT.

Palácio Paiaguás, em Cuiabá - MT, 23 de Fevereiro de 2016.



PEDRO TAQUES
Governador do Estado



RONALDO ROSA TAVEIRA
Diretor-Presidente da MTPREV

ATO N. 9.069/2016

O GOVERNADOR DO ESTADO DE MATO GROSSO E O DIRETOR-PRESIDENTE DA MATO GROSSO PREVIDÊNCIA, no uso de suas atribuições legais e fundamentado no Art. 3º, incisos I, II e III, da Emenda Constitucional nº 47, de 05.07.2005 e Art. 140, Parágrafo único, da Constituição Estadual, mais as disposições da Lei Complementar n. 50, de 01 de outubro de 1998 e suas alterações, e tendo em vista o que consta no Processo nº 80016/2016, da Mato Grosso Previdência, resolvem **Aposentar, Voluntariamente, por Tempo de Contribuição**, o (a) Sr (a). **EDVIGES MARIA RIBEIRO DE MORAIS**, portador (a) do RG nº 243586/SSP/MT e do CPF nº 230.133.031-15, servidor (a) NOMEADO EFETIVO (a), no cargo de PROFESSOR EDUC. BASICA C-12, 30 horas semanais de trabalho, contando com 35 Anos, 11 Meses e 23 Dias de tempo total de contribuição, lotado (a) na SECRETARIA DE ESTADO DE EDUCACAO, no município de CUIABA/MT.

Palácio Paiaguás, em Cuiabá - MT, 23 de Fevereiro de 2016.



PEDRO TAQUES
Governador do Estado



RONALDO ROSA TAVEIRA
Diretor-Presidente da MTPREV

ATO N. 9.070/2016

O GOVERNADOR DO ESTADO DE MATO GROSSO E O DIRETOR-PRESIDENTE DA MATO GROSSO PREVIDÊNCIA, no uso de suas atribuições legais e fundamentado nos incisos I, II, III e IV do artigo 6º da Emenda Constitucional nº 41, de 19.12.2003, c/c artigo 40, §5º, da Constituição Federal e Art. 140, Parágrafo único da Constituição Estadual, mais as disposições da Lei Complementar n. 50, de 01 de outubro de 1998 e suas alterações, bem como o teor do Processo nº 80035/2016, da Mato Grosso Previdência, resolvem **Aposentar, Voluntariamente, por Tempo de Contribuição**, o (a) Sr (a). **IVACIRA ANTONIASSI DA SILVA**, portador (a) do RG nº 546347/SSP/MT e do CPF nº 379.844.701-20, servidor (a) NOMEADO EFETIVO (a), no cargo de PROFESSOR EDUC. BASICA C-009, 30 horas semanais de trabalho, contando com 26 Anos, 5 Meses e 27 Dias de tempo de magistério, lotado (a) na SECRETARIA DE ESTADO DE EDUCACAO, no município de CUIABA/MT.

Palácio Paiaguás, em Cuiabá - MT, 23 de Fevereiro de 2016.



PEDRO TAQUES
Governador do Estado



RONALDO ROSA TAVEIRA
Diretor-Presidente da MTPREV

ATO N. 9.071/2016

O GOVERNADOR DO ESTADO DE MATO GROSSO E O DIRETOR-PRESIDENTE DA MATO GROSSO PREVIDÊNCIA, no uso de suas atribuições legais e fundamentado no Art. 3º, incisos I, II e III, da Emenda Constitucional nº 47, de 05.07.2005 e Art. 140, Parágrafo único, da Constituição Estadual, mais as disposições da Lei Complementar n. 50, de 01 de outubro de 1998 e suas alterações, e tendo em vista o que consta no Processo nº 80112/2016, da Mato Grosso Previdência, resolvem **Aposentar, Voluntariamente, por Tempo de Contribuição**, o (a) Sr (a). **DEJANIRA ALVES DE CASTRO**, portador (a) do RG nº 03209423/SSP/MT e do CPF nº 142.326.501-72, servidor (a) ESTABILIZADO CONSTITUCIONALMENTE (a), no cargo de TEC ADM EDUC PROFISSIONALIZADO-30 C-12, 30 horas semanais de trabalho, contando com 37 Anos, 9 Meses e 12 Dias de tempo total de contribuição, lotado (a) na SECRETARIA DE ESTADO DE EDUCACAO, no município de CUIABA/MT.

Palácio Paiaguás, em Cuiabá - MT, 23 de Fevereiro de 2016.



PEDRO TAQUES
Governador do Estado



RONALDO ROSA TAVEIRA
Diretor-Presidente da MTPREV

ATO N. 9.072/2016

O GOVERNADOR DO ESTADO DE MATO GROSSO E O DIRETOR-PRESIDENTE DA MATO GROSSO PREVIDÊNCIA, no uso de suas atribuições legais e fundamentado no Art. 3º, incisos I, II e III, da Emenda Constitucional nº 47, de 05.07.2005 e Art. 140, Parágrafo único, da Constituição Estadual c/c Art. 220, da Lei Complementar nº 04 de 15/10/1990, com as disposições da LEI Nº 10.050, DE 15 DE JANEIRO DE 2014, mais a vantagem do Título Julgado Incorporado de 61,38%, em cumprimento da decisão judicial proferida no Mandado de Segurança nº. 37063/2005 - Classe CNJ - 119 - Comarca Capital, e tendo em vista o que consta no Processo nº 80211/2016, da Mato Grosso Previdência, resolvem **Aposentar, Voluntariamente, por Tempo de Contribuição**, o (a) Sr (a). **JOSIMAR SERRA**, portador (a) do RG nº 0170120-7/SSP/MT e do CPF nº 110.188.281-68, servidor (a) ESTABILIZADO CONSTITUCIONALMENTE

(a), no cargo de ANALISTA DESENV ECON SOCIAL L 10050 D-12, 40 horas semanais de trabalho, contando com 41 Anos, 9 Meses e 4 Dias de tempo total de contribuição, lotado (a) na SECRETARIA DE ESTADO DE INFRAESTRUTURA E LOGISTICA, no município de CUIABA/MT.

Palácio Paiaguás, em Cuiabá - MT, 23 de Fevereiro de 2016.



PEDRO TAQUES
Governador do Estado



RONALDO ROSA TAVEIRA
Diretor-Presidente da MTPREV

ATO N. 9.073/2016

O GOVERNADOR DO ESTADO DE MATO GROSSO E O DIRETOR-PRESIDENTE DA MATO GROSSO PREVIDÊNCIA, no uso de suas atribuições legais, e fundamentado no Art. 42, § 1º, da Constituição Federal e Art. 144, da Constituição Estadual, mais os Arts. 145, inciso II e 147, inciso II, alínea "a" ou "b", todos da Lei Complementar nº 555, de 29 de dezembro de 2014 e as disposições da Lei Complementar nº 541, de 03 de julho de 2014, bem como o teor do Processo nº 80225/2016, da Mato Grosso Previdência, resolve **Transferir, a pedido, para a Inatividade, mediante Reserva Remunerada**, o (a) Sr (a). **EVANDRO MARCOLINO DA SILVA E SOUZA**, portador (a) do RG nº 878900/POLICIA MI/MT e do CPF nº 469.009.931-68, no posto de MAJOR LC 541/2014 N-003, proporcional ao tempo total de 26 Anos, 2 Meses e 25 Dias de serviço, e, destes, 23 Anos, 10 Meses e 2 Dias de efetivo serviço, lotado (a) no (a) POLICIA MILITAR, município de CUIABA/MT.

Palácio Paiaguás, em Cuiabá - MT, 23 de Fevereiro de 2016.

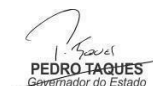

PEDRO TAQUES
Governador do Estado



RONALDO ROSA TAVEIRA
Diretor-Presidente da MTPREV

ATO N. 9.074/2016

O GOVERNADOR DO ESTADO DE MATO GROSSO E O DIRETOR-PRESIDENTE DA MATO GROSSO PREVIDÊNCIA, no uso de suas atribuições legais e tendo em vista o que consta do Processo nº. 634054/2015, da Mato Grosso Previdência, resolvem retificar, em parte, o Ato Governamental nº. 7.977/2015 de 01.12.2015, publicado no Diário Oficial da mesma data referente à Aposentadoria Voluntária, do Sr. **FRANCISCO CANDIDO ANTUNES MACIEL**, portador (a) do RG nº 007531/SSP/MT, para considerá-lo aposentado nos termos do referido Ato, porém, acrescentando-lhe a vantagem do Título Julgado Incorporado de 61,38%, em cumprimento da decisão proferida no Mandado de Segurança nº 37063/2005 - Classe CNJ - 119 - Comarca Capital.

Palácio Paiaguás, em Cuiabá - MT, 23 de Fevereiro de 2016.



PEDRO TAQUES
Governador do Estado



RONALDO ROSA TAVEIRA
Diretor-Presidente da MTPREV

ATO N. 9.075/2016

O GOVERNADOR DO ESTADO DE MATO GROSSO E O DIRETOR-PRESIDENTE DA MATO GROSSO PREVIDÊNCIA, no uso de suas atribuições legais e tendo em vista o que consta do Processo nº. **636474/2015**, da Mato Grosso Previdência, resolvem retificar, em parte, o Ato Governamental nº. 8.002/2015 de 02.12.2015, publicado no Diário Oficial da mesma data referente à Aposentadoria Voluntária, do Sr. **MAURO AIRES FAVERO**, portador (a) do RG nº 690532/SSP/GO, para considerá-lo aposentado nos termos do referido Ato, porém, acrescentando-lhe a vantagem do Título Julgado Incorporado de 61,38%, em cumprimento da decisão proferida no - Comarca Capital.

Palácio Paiaguás, em Cuiabá - MT, 23 de Fevereiro de 2016.

PEDRO TAQUES
Governador do Estado

RONALDO ROSA TAVEIRA
Diretor-Presidente da MTPREV

ATO N. 9.076/2016

O GOVERNADOR DO ESTADO DE MATO GROSSO E O DIRETOR-PRESIDENTE DA MATO GROSSO PREVIDÊNCIA, no uso de suas atribuições legais e fundamentado nos incisos I, II, III e IV do artigo 6º da Emenda Constitucional nº 41, de 19.12.2003, c/c artigo 40, §5º, da Constituição Federal e Art. 140, Parágrafo único da Constituição Estadual, mais as disposições da Lei Complementar n. 50, de 01 de outubro de 1998 e suas alterações, bem como o teor do Processo nº 80457/2016, da Mato Grosso Previdência, resolvem **Aposentar, Voluntariamente, por Tempo de Contribuição**, o (a) Sr (a). **LETICIA LUZIA DE ALMEIDA**, portador (a) do RG nº 342529/SSP/MT e do CPF nº 284.569.201-34, servidor (a) NOMEADO EFETIVO (a), no cargo de PROFESSOR EDUC. BASICA A-10, 30 horas semanais de trabalho, contando com 31 Anos, 5 Meses e 9 Dias de tempo de magistério, lotado (a) na SECRETARIA DE ESTADO DE EDUCACAO, no município de CUIABA/MT.

Palácio Paiaguás, em Cuiabá - MT, 23 de Fevereiro de 2016.

PEDRO TAQUES
Governador do Estado

RONALDO ROSA TAVEIRA
Diretor-Presidente da MTPREV

ATO N. 9.077/2016

O GOVERNADOR DO ESTADO DE MATO GROSSO E O DIRETOR-PRESIDENTE DA MATO GROSSO PREVIDÊNCIA, no uso de suas atribuições legais e fundamentado nos incisos I, II, III e IV do artigo 6º da Emenda Constitucional nº 41, de 19.12.2003, c/c artigo 40, §5º, da Constituição Federal e Art. 140, Parágrafo único da Constituição Estadual, mais as disposições da Lei Complementar n. 50, de 01 de outubro de 1998 e suas alterações, bem como o teor do Processo nº 80466/2016, da Mato Grosso Previdência, resolvem **Aposentar, Voluntariamente, por Tempo de Contribuição**, o (a) Sr (a). **SONIA MARIA DA SILVA ALMEIDA**, portador (a) do RG nº 03520749/SJ/MT e do CPF nº 325.998.541-72, servidor (a) NOMEADO EFETIVO (a), no cargo de PROFESSOR EDUCACAO BASICA C-10, 30 horas semanais de trabalho, contando com 31 Anos, 1 Mês e 3 Dias de tempo de magistério, lotado (a) na SECRETARIA DE ESTADO DE EDUCACAO, no município de CUIABA/MT.

Palácio Paiaguás, em Cuiabá - MT, 23 de Fevereiro de 2016.

PEDRO TAQUES
Governador do Estado

RONALDO ROSA TAVEIRA
Diretor-Presidente da MTPREV

ATO N. 9.078/2016

O GOVERNADOR DO ESTADO DE MATO GROSSO E O DIRETOR-PRESIDENTE DA MATO GROSSO PREVIDÊNCIA, no uso de suas atribuições legais e fundamentado no Art. 3º, incisos I, II e III, da Emenda Constitucional nº 47, de 05.07.2005 e Art. 140, Parágrafo único, da Constituição Estadual, mais as disposições da Lei Complementar n. 50, de 01 de outubro de 1998 e suas alterações, e tendo em vista o que consta no Processo nº 80560/2016, da Mato Grosso Previdência, resolvem **Aposentar, Voluntariamente, por Tempo de Contribuição**, o (a) Sr (a). **JANETE JOAQUIM ASCHAR**, portador (a) do RG nº 00859206/SSP/MT e do CPF nº 103.828.601-87, servidor (a) NOMEADO EFETIVO (a), no cargo de PROFESSOR EDUC. BASICA C-12, 30 horas semanais de trabalho, contando com 36 Anos, 10 Meses e 23 Dias de tempo total de contribuição, lotado (a) na SECRETARIA DE ESTADO DE EDUCACAO, no município de CUIABA/MT.

Palácio Paiaguás, em Cuiabá - MT, 23 de Fevereiro de 2016.

PEDRO TAQUES
Governador do Estado

RONALDO ROSA TAVEIRA
Diretor-Presidente da MTPREV

ATO N. 9.079/2016

O GOVERNADOR DO ESTADO DE MATO GROSSO E O DIRETOR-PRESIDENTE DA MATO GROSSO PREVIDÊNCIA, no uso de suas atribuições legais e fundamentado no Art. 3º, incisos I, II e III, da Emenda Constitucional nº 47, de 05.07.2005 e Art. 140, Parágrafo único, da Constituição Estadual c/c Art. 220, da Lei Complementar nº 04 de 15/10/1990, com as disposições da LEI Nº 10.050, DE 15 DE JANEIRO DE 2014, mais a vantagem do Título Julgado Incorporado de 61,38%, em cumprimento da decisão judicial proferida no Mandado de Segurança nº. 37063/2005 - Classe CNJ - 119 - Comarca Capital, e tendo em vista o que consta no Processo nº 80627/2016, da Mato Grosso Previdência, resolvem **Aposentar, Voluntariamente, por Tempo de Contribuição**, o (a) Sr (a). **CLEBER JOSE DE OLIVEIRA**, portador (a) do RG nº 149155/SSP/MT e do CPF nº 142.742.801-87, servidor (a) ESTABILIZADO CONSTITUCIONALMENTE (a), no cargo de ANALISTA DESENV ECON SOCIAL L 10050 D-12, 40 horas semanais de trabalho, contando com 41 Anos, 10 Meses e 23 Dias de tempo total de contribuição, lotado (a) na SECRETARIA DE ESTADO DE INFRAESTRUTURA E LOGISTICA, no município de CUIABA/MT.

Palácio Paiaguás, em Cuiabá - MT, 23 de Fevereiro de 2016.

PEDRO TAQUES
Governador do Estado

RONALDO ROSA TAVEIRA
Diretor-Presidente da MTPREV

ATO N. 9.080/2016

O GOVERNADOR DO ESTADO DE MATO GROSSO E O DIRETOR-PRESIDENTE DA MATO GROSSO PREVIDÊNCIA, no uso de suas atribuições legais e fundamentado no Art. 3º, incisos I, II e III, da Emenda Constitucional nº 47, de 05.07.2005 e Art. 140, Parágrafo único, da Constituição Estadual, mais as disposições da Lei n. 8.273, de 29 de dezembro de 2004, e tendo em vista o que consta no Processo nº 80654/2016, da Mato Grosso Previdência, resolvem **Aposentar, Voluntariamente, por Tempo de Contribuição**, o (a) Sr (a). **BENEDITO BOM DESPACHO DO REI**, portador (a) do RG nº 04639154/SESP/MT e do CPF nº 208.461.501-15, servidor (a) ESTABILIZADO CONSTITUCIONALMENTE (a), no cargo de PORTEIRO (EM EXTINCAO) B-23, 30 horas semanais de trabalho, contando com 35 Anos, 1 Mês e 22 Dias de tempo total de contribuição, lotado (a) na SECRETARIA DE ESTADO DE EDUCACAO, no município de CUIABA/MT.

Palácio Paiaguás, em Cuiabá - MT, 23 de Fevereiro de 2016.

PEDRO TAQUES
Governador do Estado

RONALDO ROSA TAVEIRA
Diretor-Presidente da MTPREV

ATO Nº 9.081/2016

O GOVERNADOR DO ESTADO DE MATO GROSSO E O PRESIDENTE DO MATO GROSSO PREVIDÊNCIA, no uso de suas atribuições legais, e tendo em vista o que consta do Processo nº **446363/2014**, do Mato Grosso Previdência, resolvem Retificar, em parte, o Ato Governamental nº 14.409/2013, de 29.05.2013, publicado no Diário Oficial da mesma data, referente a Aposentadoria por Invalidez, em favor do Sr. **EDINO DE ARRUDA TAQUES**, RG nº 0352194-0/SSP/MT, procedendo-se da seguinte forma:

ONDE SE LÊ:

“... resolve **Aposentar, por Invalidez**, o Sr. **EDINO DE ARRUDA TAQUES**, portador do RG nº 0352194-0 SSP/MT, CPF nº 292.980.321-53, no Cargo de Agente Fiscal Estadual de Defesa Agropecuária e Florestal, Classe “D” Nível “10”, 40 (quarenta) horas semanais de trabalho, proporcional a 29 Anos, 05 Meses e 09 Dias de tempo total de contribuição, períodos de 19.12.1983 a 15.10.1995 e 16.10.1995 a 29.05.2013...”

LEIA - SE:

“... resolve **Aposentar, por Invalidez, com proventos integrais**, o Sr. **EDINO DE ARRUDA TAQUES**, portador do RG nº 0352194-0 SSP/MT, CPF nº 292.980.321-53, no Cargo de Agente Fiscal Estadual de Defesa Agropecuária e Florestal, Classe “D” Nível “10”, 40 (quarenta) horas semanais de trabalho, contando com 29 Anos, 05 Meses e 09 Dias de tempo total de contribuição, períodos de 19.12.1983 a 15.10.1995 e 16.10.1995 a 29.05.2013...”

Palácio Paiaguás, em Cuiabá – MT, 23 de fevereiro de 2016.

PEDRO TAQUES
Governador do Estado

RONALDO ROSA TAVEIRA
Diretor-Presidente da MTPREV

ATO Nº 9.082/2016

O GOVERNADOR DO ESTADO DE MATO GROSSO E O DIRETOR-PRESIDENTE DO MATO GROSSO PREVIDÊNCIA, no uso de suas atribuições legais, e tendo em vista o que consta do Processo nº **63657/2016**, do Mato Grosso Previdência, resolvem Retificar, em parte, o Ato Governamental nº 7.333/2015, de 27.10.2015, publicado no Diário Oficial da mesma data, referente a Transferência para a Inatividade, mediante Reserva Remunerada, do Sr **AMIZAEEL FERREIRA DOS SANTOS**, RG nº 878.076/PM/MT, procedendo-se da seguinte forma:

ONDE SE LÊ:

“... mais os Arts. 145, inciso II e 147, inciso II, alínea “a” ou “b”, todos da Lei Complementar nº 555, de 29 de dezembro de 2014...”

LEIA - SE:

“... mais os Arts. 145, inciso II e 147, inciso II, alínea “a”, todos da Lei Complementar nº 555, de 29 de dezembro de 2014...”

Palácio Paiaguás, em Cuiabá – MT, 23 de fevereiro de 2016.

PEDRO TAQUES
Governador do Estado

RONALDO ROSA TAVEIRA
Diretor-Presidente da MTPREV

ATO Nº 9.083/2016

O GOVERNADOR DO ESTADO DE MATO GROSSO E O DIRETOR-PRESIDENTE DO MATO GROSSO PREVIDÊNCIA, no uso de suas atribuições legais, e tendo em vista o que consta do Processo nº **63781/2016**, do Mato Grosso Previdência, resolvem Retificar, em parte, o Ato Governamental nº 6.292/2015, de 03.09.2015, publicado no Diário Oficial da mesma data, referente a Transferência para a Inatividade, mediante Reserva Remunerada, do Sr **DEVANIR TADEU DA SILVA**, RG nº 878320/PM/MT, procedendo-se da seguinte forma:

ONDE SE LÊ:

“... mais os Arts. 145, inciso II e 147, inciso II, alínea “a” ou “b”, todos da Lei Complementar nº 555, de 29 de dezembro de 2014...”

LEIA - SE:

“... mais os Arts. 145, inciso II e 147, inciso II, alínea “a”, todos da Lei Complementar nº 555, de 29 de dezembro de 2014...”

Palácio Paiaguás, em Cuiabá – MT, 23 de fevereiro de 2016.

PEDRO TAQUES
Governador do Estado

RONALDO ROSA TAVEIRA
Diretor-Presidente da MTPREV

ATO Nº 9.084/2016

O GOVERNADOR DO ESTADO DE MATO GROSSO E O DIRETOR-PRESIDENTE DO MATO GROSSO PREVIDÊNCIA, no uso de suas atribuições legais, e tendo em vista o que consta do Processo nº **63713/2016**, do Mato Grosso Previdência, resolvem Retificar, em parte, o Ato Governamental nº 6.763/2015, de 30.09.2015, publicado no Diário Oficial da mesma data, referente a Transferência para a Inatividade, mediante Reserva Remunerada, do Sr **CLARISMUNDO MARTINS**, RG nº 878218/PM/MT, procedendo-se da seguinte forma:

ONDE SE LÊ:

“... mais os Arts. 145, inciso II e 147, inciso II, alínea “a” ou “b”, todos da Lei Complementar nº 555, de 29 de dezembro de 2014...”

LEIA - SE:

“... mais os Arts. 145, inciso II e 147, inciso II, alínea “a”, todos da Lei Complementar nº 555, de 29 de dezembro de 2014...”

Palácio Paiaguás, em Cuiabá – MT, 23 de fevereiro de 2016.

PEDRO TAQUES
Governador do Estado

RONALDO ROSA TAVEIRA
Diretor-Presidente da MTPREV

ATO N. 9.086/2016

O GOVERNADOR DO ESTADO DE MATO GROSSO E O DIRETOR-PRESIDENTE DA MATO GROSSO PREVIDÊNCIA, no uso de suas atribuições legais e tendo em vista o que consta do Processo nº. **45235/2015**, da Mato Grosso Previdência, resolvem retificar, em parte, o Ato Governamental nº. 707/2015, de 04.02.2015, publicado no Diário Oficial da mesma data, referente à **Reserva Remunerada** do (a) Sr (a). **JUDSON SAMPAIO DE SOUZA**, portador (a) do RG nº 878084/PM/MT, procedendo-se da seguinte forma:

ONDE SE LÊ:

"...e fundamentado no Art. 42, §§ 1º e 2º, da Constituição Federal, redação dada pela Emenda Constitucional nº 41, de 19.12.2003 e Art. 144, da Constituição Estadual, mais os Arts. 110, inciso I, 112, inciso II e 115, todos da Lei Complementar nº 231, de 15.12.2005 e as disposições da Lei Complementar nº 71, de 16.11.2000, alterada pela Lei Complementar nº 326, de 06.08.2008..."

LEIA - SE:

"...e fundamentado no Art. 42, §§ 1º e 2º, da Constituição Federal, redação dada pela Emenda Constitucional nº 41, de 19.12.2003 e Art. 144, da Constituição Estadual, mais os Arts. 145, inciso II e 147, inciso II, alínea "a" ou "b", todos da Lei Complementar nº 555, de 29 de dezembro de 2014 e as disposições da Lei Complementar nº 541, de 03 de julho de 2014..."

Palácio Paiaguás, em Cuiabá - MT, 23 de Fevereiro de 2016.



PEDRO TAQUES
Governador do Estado

ATO Nº 9.087/2016.

O GOVERNADOR DO ESTADO DE MATO GROSSO, no uso de suas atribuições legais, nos termos do art. 43, VIII, da Lei Complementar nº 04 de 15 de outubro de 1990 e tendo em vista o Processo nº. 657232/2015, da Polícia Judiciária Civil, **resolve declarar vago, a partir de 11 de dezembro de 2015**, o cargo de Escrivã de Polícia, da Secretaria de Estado de Segurança Pública/Polícia Judiciária Civil, ocupado pela servidora **KATHYANE CASTELLS SILVESTRE DE BRITO**, RG nº. 11.953.473-3/SSP/RJ, Matrícula Funcional nº. 234442/1, **por tomar posse em outro cargo inacumulável.**

Palácio Paiaguás, em Cuiabá, 23 de fevereiro de 2016.



PEDRO TAQUES
Governador do Estado



PAULO CESAR ZAMAR TAQUES
Secretário Chefe da Casa Civil



JULIO CEZAR MODESTO DOS SANTOS
Secretário de Estado de Gestão

ATO Nº 9.088/2016.

O GOVERNADOR DO ESTADO DE MATO GROSSO, no uso de suas atribuições legais e considerando o que consta no Processo nº 603705/2015, **resolve autorizar a cessão** de **ELIBERTO FRANCISCO DA CRUZ**, Profissional Técnico de Nível Superior em Serviços de Saúde

do SUS, Matrícula Funcional nº 61100/10, lotado na Secretaria de Estado de Saúde - SES, para exercer suas funções na **Prefeitura Municipal de Cuiabá - MT**, pelo período de **04 de janeiro de 2016 a 03 de janeiro de 2017**, com ônus para o órgão de origem, nos termos do artigo 72 da Lei Complementar nº 441/2011 e artigo 119 da Lei Complementar nº 04/1990.

Palácio Paiaguás, em Cuiabá-MT, 23 de fevereiro de 2016.



PEDRO TAQUES
Governador do Estado



PAULO CESAR ZAMAR TAQUES
Secretário Chefe da Casa Civil



JULIO CEZAR MODESTO DOS SANTOS
Secretário de Estado de Gestão



EDUARDO LUIZ CONCEIÇÃO BERMUDEZ
Secretário de Estado de Saúde

EXONERAÇÃO**ATO Nº 9.089/2016.**

O GOVERNADOR DO ESTADO DE MATO GROSSO, no uso de suas atribuições legais, e considerando o disposto no § 2º do art. 18 da Lei Complementar nº 22, de 09 de novembro de 1992, resolve **exonerar a pedido, PAULO LIMA DA SILVA FILHO**, Membro Suplente, como representante da SECRETARIA DE ESTADO DE SAÚDE DE MATO GROSSO, Segmento: Governo, no **CONSELHO ESTADUAL DE SAÚDE**, a partir da data desta publicação.

Palácio Paiaguás, em Cuiabá-MT, 23 de fevereiro de 2016.



PEDRO TAQUES
Governador do Estado



PAULO CESAR ZAMAR TAQUES
Secretário Chefe da Casa Civil

(Original assinado)
EDUARDO LUIZ CONCEIÇÃO BERMUDEZ
Secretário de Estado de Saúde e
Presidente do Conselho Estadual de Saúde

ATO Nº 9.090/2016.

O GOVERNADOR DO ESTADO DE MATO GROSSO, no uso de suas atribuições legais, resolve **tornar sem efeito, em parte**, o Ato Governamental n. 7.475/2015, publicado no Diário Oficial do Estado de 05 de Novembro de 2015, referente ao Concurso Público regido pelo Edital n. 005/2009-SAD/MT, para provimento de cargo efetivo na

Carreira dos Profissionais da Área Instrumental do Governo, do candidato nomeado de acordo com o Artigo 16, § 6º da Lei Complementar nº 04, de 15 de outubro de 1990 e que teve negada sua posse conforme Artigo 13, inciso I, § 2º da Instrução Normativa n 003/2013 publicada no Diário Oficial do Estado de Mato Grosso de 28 de maio de 2013, Alterada pela Instrução Normativa nº 02, de 01 de junho de 2015:

CARGO: TÉCNICO DA ÁREA INSTRUMENTAL DO GOVERNO - ANALISTA DE SISTEMA

CLASS	INSCRIÇÃO	NOME	NASCIMENTO	DOCUMENTO	NFC
84	125759	Gabriel Valderlan da Silva Almeida	16/04/1985	11795611 SJ/MT	57

Palácio Paiaguás, em Cuiabá-MT, 23 de fevereiro de 2016.

PEDRO TAQUES
Governador do Estado

PAULO CESAR ZAMIR TAQUES
Secretário Chefe da Casa Civil

JULIO CEZAR MODESTO DOS SANTOS
Secretário de Estado de Gestão

NOMEAÇÃO

ATO Nº 9.091/2016.

O GOVERNADOR DO ESTADO DE MATO GROSSO, no uso de suas atribuições legais, considerando o processo nº 32085/2016, **resolve retificar, em parte**, o Ato nº 14.136/2013, publicado no Diário Oficial de 16 de Maio de 2013, conforme segue:

ONDE SE LÊ:

Cargo: Técnico da Área Instrumental do Governo Perfil Profissional: Administrador					
CLASS.	INSCRIÇÃO	NOME	NASCIMENTO	DOCUMENTO	NFC
65	93843	Carolina Toledo Grzybowski	23/7/1980	1219566-9 SJ/MT	58
66	10559	Guelfo Luis Munhos Rodrigues	19/6/1966	18551360 SSP/SP	58

LEIA-SE:

Cargo: Técnico da Área Instrumental do Governo Perfil Profissional: Administrador					
CLASS.	INSCRIÇÃO	NOME	NASCIMENTO	DOCUMENTO	NFC
65	93843	Carolina Toledo Grzybowski	23/7/1980	1219566-9 SJ/MT	58
66	10559	Guelfo Luis Munhoz Rodrigues	19/6/1966	18551360 SSP/SP	58

Palácio Paiaguás, em Cuiabá-MT, 23 de fevereiro de 2016.

PEDRO TAQUES
Governador do Estado

PAULO CESAR ZAMIR TAQUES
Secretário Chefe da Casa Civil

JULIO CEZAR MODESTO DOS SANTOS
Secretário de Estado de Gestão

VICE-GOVERNADORIA

PORTARIA Nº. 02/2016/VICE-GOVERNADORIA/MT

O VICE-GOVERNADOR DO ESTADO DE MATO GROSSO, no uso de suas atribuições e prerrogativas legais conferidas pelo Art. 61 da Constituição Estadual de Mato Grosso;

Considerando o Decreto 2.519 de 01 de Setembro de 2014, que aprova o Regimento Interno da Vice-Governadoria do Estado de Mato Grosso;

Considerando a Lei Complementar Nº 566, de 20 de maio de 2015, que dispõe sobre a organização administrativa do Poder Executivo Estadual;

Considerando o Decreto Nº 259, de 23 de setembro de 2015, que dispõe sobre a estrutura organizacional e a redistribuição de cargos em comissão e funções de confiança do Gabinete da Vice-Governadoria do Estado de Mato Grosso;

Considerando a necessidade de assegurar o funcionamento ininterrupto das atividades: **Orçamentária, Financeira e Contábil** nessa Vice-Governadoria;

Considerando, por fim, os princípios da eficiência e da celeridade na Administração Pública, que recomendam continuidade na execução das atividades administrativas;

RESOLVE:

Art. 1º Definir, substitutos às funções de Gerente Administrativo e Orçamentário e Gerente Financeiro e Contábil, em razão de impedimentos legais ou eventuais ausências, conforme segue:

Função	Titular	Substituto	Atividade do Substituto
Gerente Administrativo e Orçamentário	Elissandra Gomes Tito	Eliane Novais de Oliveira Coelho	Orçamento
Gerente Financeiro e Contábil	Sueli Miyuki Ide	Marilza Aparecida Pelegrini	Financeira e Contábil

Art.2º Para a efetividade do presente ato normativo considera-se:

I - ausência: a não presença do titular no respectivo órgão, verificada em caráter eventual, transitório ou momentâneo, qualquer que seja o motivo ou razão;

II - impedimento: quando o titular encontra-se em gozo de férias, licença ou afastamento por qualquer outro motivo legal.

Art.3º Esta portaria entra em vigor no dia 18 de fevereiro de 2016.

Cuiabá-MT, 22 de fevereiro de 2016.

Registrada, Publicada, Cumpra-se.

(original assinado)
CARLOS FÁVARO

Vice-Governador do Estado de Mato Grosso

SECRETARIAS**SEGES****SECRETARIA DE ESTADO DE GESTÃO****ATO ADMINISTRATIVO Nº 341/SEGES/2016**

O SECRETÁRIO ADJUNTO DE GESTÃO DE PESSOAS DA SECRETARIA DE ESTADO DE GESTÃO, no uso de suas atribuições legais, e considerando o disposto no art. 3º, inciso II, da Lei Complementar nº 239, de 28 de dezembro de 2005; considerando o disposto no artigo 1º, inciso VI da Portaria nº 072/2015/SEGES publicada no Diário Oficial do Estado de 27 de novembro de 2015; considerando o disposto na Lei Complementar 389 de 31 de março de 2010, alterada pela Lei Complementar 423, de 26 de maio de 2011, alterada pela Lei Complementar nº 457 de 22 de dezembro de 2011;

RESOLVE: Art. 1º Conceder progressão horizontal, na carreira dos Profissionais do Sistema Penitenciário, ao servidor da **Secretaria de Estado de Justiça e Direitos Humanos - SEJUDH**, mencionado neste Ato Administrativo:

Cargo: Agente Penitenciário do Sistema Penitenciário

Processo	Matrícula	Nome	Classe	Efeito Financeiro
21029/2016	85372	MARLUCE CRISTINA PEREIRA DA SILVA	D	07.02.2016

Art. 2º Este Ato Administrativo entra em vigor na data de sua publicação.

Secretaria de Estado de Gestão, em Cuiabá, 15 de Fevereiro de 2016.

JOELSON OBREGÃO MATOSO
 Secretário Adjunto de Gestão de Pessoas

ATO ADMINISTRATIVO Nº 0331/SEGES/2016

O SECRETÁRIO ADJUNTO DE GESTÃO DE PESSOAS DA SECRETARIA DE ESTADO DE GESTÃO, no uso de suas atribuições legais, e considerando o disposto no art. 3º, inciso II, da Lei Complementar nº 239, de 28 de dezembro de 2005; considerando o disposto no artigo 1º, inciso VI da Portaria nº 072/2015/SEGES publicada no Diário Oficial do Estado de 27 de novembro de 2015; considerando o disposto na Lei Complementar n.º 407 de 30 de junho 2010, alterada pela Lei Complementar nº 540 de 03 de julho de 2014;

RESOLVE: Art. 1º Conceder progressão horizontal na Carreira dos Profissionais da Polícia Judiciária Civil aos servidores da **Secretaria de Estado de Segurança Pública - SESP - POLÍCIA JUDICIÁRIA CIVIL - PJC**, mencionados neste Ato Administrativo:

Cargo - Investigador de Polícia

Processo	Matrícula	Nome	Classe	Efeito Financeiro
571500/2015	97467	AJADIR DE LEMOS AJALA LOUBET	E	16/05/2014
576388/2015	33796	DOMINGOS SAVIO NUNES DA SILVA	E	16/10/2015
563234/2015	95834	JURACY JOSÉ DA SILVA	C	24/09/2015

Art. 2º Este Ato Administrativo entra em vigor na data de sua publicação. Secretaria de Estado de Gestão, em Cuiabá, 11 de fevereiro de 2016.

JOELSON OBREGÃO MATOSO
 Secretário Adjunto de Gestão de Pessoas

ATO ADMINISTRATIVO Nº 0329/**SEGES/2016**

O SECRETÁRIO ADJUNTO DE GESTÃO DE PESSOAS DA SECRETARIA DE ESTADO DE GESTÃO, no uso de suas atribuições legais, e considerando o disposto no art. 3º, inciso II, da Lei Complementar nº 239, de 28 de dezembro de 2005; considerando o disposto no artigo 1º, inciso VI da Portaria nº 072/2015/SEGES publicada no Diário Oficial do Estado de 27 de novembro de 2015; considerando o disposto na Lei n.º 9.070, de 24 de dezembro de 2008, alterada pela Lei nº 10.041, de 03 de janeiro de 2014.

RESOLVE: Art.1º Conceder progressão de classe ao servidor do Instituto de Defesa Agropecuária e Florestal - **INDEA**, na Carreira dos Profissionais de Defesa Agropecuária e Florestal mencionado neste Ato Administrativo:

Cargo: Fiscal Estadual de Defesa Agropecuária e Florestal

Processo	Matrícula	Nome	Classe	Efeito Financeiro
684872/2015	244138	JOÃO VIANNEY DE BRITO	B	08/01/2016

Art. 2º Este Ato Administrativo entra em vigor na data de sua publicação. Secretaria de Estado de Gestão, em Cuiabá, 10 de fevereiro de 2016.

JOELSON OBREGÃO MATOSO
 Secretário Adjunto de Gestão de Pessoas

ATO ADMINISTRATIVO Nº 327/SEGES/2016

O SECRETÁRIO ADJUNTO DE GESTÃO DE PESSOAS DA SECRETARIA DE ESTADO DE GESTÃO, no uso de suas atribuições legais, e considerando o disposto no art. 3º, inciso II, da Lei Complementar nº 239, de 28 de dezembro de 2005; considerando o disposto no artigo 1º, inciso VI da Portaria nº 072/2015/SEGES publicada no Diário Oficial do Estado de 27 de novembro de 2015; considerando o disposto na Lei nº 441 de 24 de outubro de 2011;

RESOLVE: Art. 1º Conceder progressão de classe aos servidores da **Secretaria de Estado de Saúde - SES**, na carreira dos Profissionais do Sistema Único de Saúde, mencionados neste Ato Administrativo:

Cargo - Profissional Técnico de Nível Superior em Serviços de Saúde do SUS

Processo	Matrícula	Nome	Classe	Efeito Financeiro
2317/2016	95645	EDUARDO NOGUEIROL DOS SANTOS	D	04/01/2016
644647/2015	98147	JANAÍNA RIBEIRO BRUNO NOGUEIRA BORGES	C	04/12/2015
666733/2015	120283	MARLY MAYUMI TUTIYA	C	15/12/2015

Cargo - Profissional Técnico de Nível Médio em Serviços de Saúde do SUS

Processo	Matrícula	Nome	Classe	Efeito Financeiro
679039/2015	86312	DICILENE FERRONATTO ROPKE	D	21/12/2015

Art. 2º Este Ato Administrativo entra em vigor na data de sua publicação. Secretaria de Estado de Gestão, em Cuiabá, 10 de fevereiro de 2016.

JOELSON OBREGÃO MATOSO
 Secretário Adjunto de Gestão de Pessoas

ATO ADMINISTRATIVO Nº 0328/SEGES/2016

O SECRETÁRIO ADJUNTO DE GESTÃO DE PESSOAS DA SECRETARIA DE ESTADO DE GESTÃO, no uso de suas atribuições legais, e considerando o disposto no art. 3º, inciso II, da Lei Complementar nº 239, de 28 de dezembro de 2005; considerando o disposto no artigo 1º, inciso VI da Portaria nº 072/2015/SEGES publicada no Diário Oficial do Estado de 27 de novembro de 2015; considerando o disposto na Lei nº 79 de 13 de dezembro de 2000, alterada pelas Leis nº 98 de 17 de dezembro de 2001, Lei nº 227 de 08 de dezembro de 2005 e pela Lei nº 363 de 22 de julho de 2009;

R E S O L V E: Art. 1º Conceder progressão de classe aos servidores da Secretaria de Estado de Fazenda - SEFAZ, na carreira do Grupo Ocupacional TAF - Tributação, Arrecadação e Fiscalização, mencionado neste Ato Administrativo:

Cargo - Fiscal de Tributos Estaduais

Processo	Matrícula	Nome	Classe	Efeitos Financeiros
662154/2015	200280	JOÃO BAPTISTA RIBEIRO NETO	B	14.12.2015

Cargo - Agente de Tributos Estaduais

Processo	Matrícula	Nome	Classe	Efeitos Financeiros
26849/2016	206529	ARMANDO MAHMOUD ARAUJO ABDALLAH ABDALLHA ABDALLAH ABDALL	C	20.01.2016

Art. 2º Este Ato Administrativo entra em vigor na data de sua publicação.

Secretaria de Estado de Gestão, em Cuiabá, 10 de fevereiro de 2016.

JOELSON OBREGÃO MATOSO
 Secretário Adjunto de Gestão de Pessoas

ATO ADMINISTRATIVO Nº 360/SEGES/2016

O SECRETÁRIO ADJUNTO DE GESTÃO DE PESSOAS DA SECRETARIA DE ESTADO DE GESTÃO, no uso de suas atribuições legais, e considerando o disposto no art. 3º, inciso II, da Lei Complementar nº 239, de 28 de dezembro de 2005; considerando o disposto no artigo 1º, inciso VI da Portaria nº 072/2015/SEGES publicada no Diário Oficial do Estado de 27 de novembro de 2015; considerando o disposto na Lei nº 441 de 24 de outubro de 2011;

R E S O L V E: Art. 1º Conceder progressão de classe aos servidores da Secretaria de Estado de Saúde - SES, na carreira dos Profissionais do Sistema Único de Saúde, mencionados neste Ato Administrativo:

Cargo - Profissional Técnico de Nível Superior em Serviços de Saúde do SUS

Processo	Matrícula	Nome	Classe	Efeito Financeiro
19824/2016	96595	ALESSANDRA CARLA FURIAN	D	22/01/2016
20022/2016	113039	CATIANE PERON	D	08/02/2016
5929/2016	106822/2	ELISÂNGELA DE ARRUDA OLIVEIRA	D	06/01/2016
685766/2015	93289	KELLEN LUZIA DA SILVA ANUNCIAÇÃO	D	29/12/2015
42288/2016	93978	LENI BEZERRA DA COSTA	D	29/01/2016
4539/2016	120552	MARA RÚBIA DE OLIVEIRA DORNELLES	D	12/01/2016

26550/2016	120308	RENATA ONDEI	D	21/01/2016
------------	--------	--------------	---	------------

Cargo - Profissional Técnico de Nível Médio em Serviços de Saúde do SUS

Processo	Matrícula	Nome	Classe	Efeito Financeiro
10811/2016	114743	ILARA DIOVANA RESMINI POLIDORIO	D	08/01/2016
14029/2016	116951	ISRAEL FRANCISCO CORREA	D	15/02/2016
16878/2016	96190	LAURA FABIANA ELOY DA PAIXÃO	D	13/01/2016
17197/2016	22867	LUZIEMA PEREIRA DE AZEVEDO	D	07/02/2016
622786/2015	59051	NARA LUCIA SILVA DE ANDRADE KARLING	D	25/11/2015
16481/2016	94416	ODITHE LUCATELLI CURVO	D	15/01/2016

Art. 2º Este Ato Administrativo entra em vigor na data de sua publicação.

Secretaria de Estado de Gestão, em Cuiabá, 18 de fevereiro de 2016.

JOELSON OBREGÃO MATOSO
 Secretário Adjunto de Gestão de Pessoas

ATO ADMINISTRATIVO Nº 374/SEGES/2016

O SECRETÁRIO ADJUNTO DE GESTÃO DE PESSOAS DA SECRETARIA DE ESTADO DE GESTÃO, no uso de suas atribuições legais, e considerando o disposto no art. 3º, inciso II, da Lei Complementar nº 239, de 28 de dezembro de 2005; considerando o disposto no artigo 1º, inciso VI da Portaria nº 072/2015/SEGES publicada no Diário Oficial do Estado de 27 de novembro de 2015; considerando o disposto na Lei nº 7.554, de 10 de dezembro de 2001, alterada pela Lei nº 8.088, de 19 de janeiro de 2004, Lei nº 8.173 de 27 de julho de 2004, Lei nº 9.214 de 23 de setembro de 2009, pela Lei nº 9.666 de 13 de dezembro de 2011, pela Lei nº 10.050 de 07 de janeiro de 2014 e Lei nº 10.177 de 05 de Novembro de 2014;

R E S O L V E: Art. 1º Conceder Progressão de Classe na Carreira dos Profissionais de Desenvolvimento Econômico e Social, ao servidor lotado na **Secretaria de Estado de Infraestrutura e Logística**, mencionado neste Ato Administrativo:

Cargo - Apoio de Desenvolvimento Econômico e Social

Processo	Matrícula	Nome	Classe	Efeito Financeiro
669380/2014	82107	MIGUEL DAVID DE MORAES	D	01.01.2015

Art. 2º Este Ato Administrativo entra em vigor na data de sua publicação. Secretaria de Estado de Gestão, em Cuiabá, 19 de Fevereiro de 2016.

JOELSON OBREGÃO MATOSO
 Secretário Adjunto de Gestão de Pessoas

ATO ADMINISTRATIVO Nº 375/SEGES/2016

O SECRETÁRIO ADJUNTO DE GESTÃO DE PESSOAS DA SECRETARIA DE ESTADO DE GESTÃO, no uso de suas atribuições legais, e considerando o disposto no art. 3º, inciso II, da Lei Complementar nº 239, de 28 de dezembro de 2005; considerando o disposto no artigo 1º, inciso VI da Portaria nº 072/2015/SEGES publicada no Diário Oficial do Estado de

27 de novembro de 2015; considerando o disposto na Lei Complementar nº 505, de 06 de setembro de 2013;

R E S O L V E: Conceder progressão de classe ao servidor lotado no **Departamento Estadual de Trânsito - DETRAN - MT**, na Carreira dos profissionais do Serviço de Trânsito, mencionado neste Ato Administrativo:
Cargo: Agente do Serviço de Trânsito

Processo	Matricula	Nome	Classe	Efeito Financeiro
682613/2015	140496	RONES KLEY DA SILVA	D	23.12.2015

Art. 2º Este Ato Administrativo entra em vigor na data de sua publicação. Secretaria de Estado de Gestão, em Cuiabá, 19 de Fevereiro de 2016.

JOELSON OBREGÃO MATOSO
Secretário Adjunto de Gestão de Pessoas

ATO ADMINISTRATIVO N.º 0211/SEGES/2016

O SECRETÁRIO ADJUNTO DE GESTÃO DE PESSOAS DA SECRETARIA DE ESTADO DE GESTÃO, no uso de suas atribuições legais, e considerando o disposto no art. 3º, inciso II, da Lei Complementar nº 239, de 28 de dezembro de 2005; considerando o disposto no artigo 1º, inciso VI da Portaria nº 072/2015/SEGES publicada no Diário Oficial do Estado de 27 de novembro de 2015; considerando o disposto no processo 632440/2015;

R E S O L V E: Art. 1º Retificar em parte o ATO ADM 0177/SEGES/2016, publicado no D.O.E Nº 26698, de 15/01/2016, referente a alteração de carga horária, da servidora lotada no **Instituto de Defesa Agropecuária e Florestal DO Estado de Mato Grosso - INDEA**, conforme segue abaixo:

Onde se lê:

IZABELA THOMMEN MACIEL SARTOR

Leia-se:

ISABELA THOMMEN MACIEL SARTOR

Art. 2º Este Ato Administrativo entra em vigor na data de sua publicação. Secretaria de Estado de Gestão, em Cuiabá, 17 de Fevereiro de 2016.

JOELSON OBREGÃO MATOSO
Secretário Adjunto de Gestão de Pessoas

ATO ADMINISTRATIVO N.º 179/SEGES/2016

O SECRETÁRIO ADJUNTO DE GESTÃO DE PESSOAS DA SECRETARIA DE ESTADO DE GESTÃO, no uso de suas atribuições legais, e considerando o disposto no art. 3º, inciso II, da Lei Complementar nº 239, de 28 de dezembro de 2005; considerando o disposto no artigo 1º, inciso VI da Portaria nº 072/2015/SEGES publicada no Diário Oficial do Estado de 27 de novembro de 2015; considerando o disposto na Lei nº 9.317 de 21 de janeiro de 2010, alterada pela Lei nº 9.736, de 15 de maio de 2012; considerando o disposto no processo 5806/2016;

R E S O L V E: Art. 1º Retificar em parte o ATO ADM 4079/SAD/2014, publicado no D.O.E Nº 26440, de 19/12/2014, referente ao enquadramento inicial na Carreira de Gestor Governamental, da servidora da **Secretaria de Estado de Planejamento - SEPLAN**, conforme segue abaixo:

Onde se lê:

632131/2014	140120	GEISA LAURA VILALBA DE MAGALHÃES	01.10.2013
-------------	--------	----------------------------------	------------

Leia-se:

632131/2014	140120	GEISA LAURA VILALVA DE MAGALHÃES	01.10.2013
-------------	--------	----------------------------------	------------

Art. 2º Este Ato Administrativo entra em vigor na data de sua publicação.

Secretaria de Estado de Gestão, em Cuiabá, 15 de Fevereiro de 2016.

JOELSON OBREGÃO MATOSO
Secretário Adjunto de Gestão de Pessoas

ATO ADMINISTRATIVO Nº 338/SEGES/2016

O SECRETÁRIO ADJUNTO DE GESTÃO DE PESSOAS DA SECRETARIA DE ESTADO DE GESTÃO, no uso de suas atribuições legais, e considerando o disposto no art. 3º, inciso II, da Lei Complementar nº 239, de 28 de dezembro de 2005; considerando o disposto no artigo 1º, inciso VI da Portaria nº 072/2015/SEGES publicada no Diário Oficial do Estado de 27 de novembro de 2015; considerando o disposto na Lei nº 441 de 24 de outubro de 2011; considerando o disposto no processo 52275/2013;

R E S O L V E: Art. 1º Retificar em parte, para fins de regularização, o ato administrativo 1259/SAD/2013, publicado no Diário Oficial de 24 de Junho de 2013, referente a enquadramento inicial e originário de servidores da **Secretaria de Estado de Saúde - SES**, na carreira dos Profissionais do Sistema Único de Saúde, conforme segue abaixo:
Onde se lê:

Cargo: Técnica do SUS

Matrícula	Nome	Procedimento	Ato Administrativo/Data
95.485	LEONTINA MARTINS DE BRITO	Enquadramento inicial	1417/SAD/11 - 24.05.2011
		Enquadramento originário	1418/SAD/11 - 24.05.2007

Leia-se:

Cargo: Técnico do SUS

Matrícula	Nome	Procedimento	Ato Administrativo/Data
95.485	LEONTINA MARTINS DE BRITO	Enquadramento inicial	1417/SAD/11 - 02.06.2011
		Enquadramento originário	1418/SAD/11 - 02.06.2011

Art. 2º Este Ato Administrativo entra em vigor na data de sua publicação.

Secretaria de Estado de Gestão, em Cuiabá, 15 de Fevereiro de 2016.

JOELSON OBREGÃO MATOSO
Secretário Adjunto de Gestão de Pessoas

ATO ADMINISTRATIVO Nº 342/SEGES/2016

O SECRETÁRIO ADJUNTO DE GESTÃO DE PESSOAS DA SECRETARIA DE ESTADO DE GESTÃO, no uso de suas atribuições legais, e considerando o disposto no art. 3º, inciso II, da Lei Complementar nº 239, de 28 de dezembro de 2005; considerando o disposto no artigo 1º, inciso VI da Portaria nº 072/2015/SEGES publicada no Diário Oficial do Estado de 27 de novembro de 2015; considerando o disposto na Lei nº 7.554, de 10 de dezembro de 2001, alterada pela Lei nº 8.088, de 19 de janeiro de 2004, Lei nº 8.173 de 27 de julho de 2004, Lei nº 9.214 de 23 de setembro de 2009, pela Lei nº 9.666 de 13 de dezembro de 2011, pela Lei nº 10.050 de 07 de janeiro de 2014 e Lei nº 10.177 de 05 de Novembro de 2014;

R E S O L V E: Art. 1º Conceder Progressão de Classe na Carreira dos Profissionais de Desenvolvimento Econômico e Social, ao servidor lotado na **Secretaria de Estado de Infraestrutura e Logística - SINFRA**, mencionado neste Ato Administrativo:

Cargo - Apoio de Desenvolvimento Econômico e Social

Processo	Matricula	Nome	Classe	Efeito Financeiro

21906/2016	84152	ANTONIO DAVID RIBEIRO	D	18.01.2016
------------	-------	-----------------------------	---	------------

Art. 2º Este Ato Administrativo entra em vigor na data de sua publicação.
Secretaria de Estado de Gestão, em Cuiabá, 15 de Fevereiro de 2016.

JOELSON OBREGÃO MATOSO
Secretário Adjunto de Gestão de Pessoas

ATO ADMINISTRATIVO Nº 343/SEGES/2016
O SECRETÁRIO ADJUNTO DE GESTÃO DE PESSOAS DA SECRETARIA DE ESTADO DE GESTÃO, no uso de suas atribuições legais, e considerando o disposto no art. 3º, inciso II, da Lei Complementar nº 239, de 28 de dezembro de 2005; considerando o disposto na Lei n.º 10.052, de 15.01.2014, alterada pela Lei nº 10.212 de 23.12.2014: considerando os artigos 3º, § 2º e 9º da Lei 7.461, de 13.07.2001 com suas alterações, em virtude da liminar proferida pelo Tribunal Pleno do Tribunal de Justiça do Estado de Mato Grosso na ADI nº 72399/2014;

R E S O L V E: Art. 1º Conceder Progressão de Classe na Carreira dos Profissionais da Área Meio da Administração Pública do Poder Executivo do Estado de Mato Grosso, ao servidor lotado na **Secretaria de Estado de Cultura**, mencionado neste Ato Administrativo:

Cargo - Técnico Administrativo

Processo	Matricula	Nome	Classe	Efeitos Financeiros
610524/2015	235324	FABIOLA ARRUDA DE SOUZA	B	18.11.2015

Art. 2º Este Ato Administrativo entra em vigor na data de sua publicação.
Secretaria de Estado de Gestão, em Cuiabá, 15 de Fevereiro de 2016.

JOELSON OBREGÃO MATOSO
Secretário Adjunto de Gestão de Pessoas

ATO ADMINISTRATIVO Nº 350/SEGES/2016

O SECRETÁRIO ADJUNTO DE GESTÃO DE PESSOAS DA SECRETARIA DE ESTADO DE GESTÃO, no uso de suas atribuições legais, e considerando o disposto no art. 3º, inciso II, da Lei Complementar nº 239, de 28 de dezembro de 2005; considerando o disposto no artigo 1º, inciso VI da Portaria nº 072/2015/SEGES publicada no Diário Oficial do Estado de 27 de novembro de 2015; considerando o disposto na Lei n.º 7.554, de 10 de dezembro de 2001, alterada pela Lei n.º 8.088, de 19 de janeiro de 2004, Lei nº 8.173 de 27 de julho de 2004, Lei n.º 9.214 de 23 de setembro de 2009, pela Lei nº 9.666 de 13 de dezembro de 2011, pela Lei nº 10.050 de 07 de janeiro de 2014 e Lei nº 10.177 de 05 de Novembro de 2014;

R E S O L V E: Art. 1º Excluir o servidor EDSON SANTANA MARIM, do ato administrativo 0273/SEGES/2016, publicado no D.O.E de 02 de fevereiro de 2016, referente a progressão horizontal dos profissionais da Carreira dos Profissionais do Sistema Penitenciário.

Art. 2º Conceder Progressão de Classe na Carreira dos Profissionais de Desenvolvimento Econômico e Social, ao servidor lotado na **Secretaria de Estado de Justiça e Direitos Humanos - SEJUDH**, mencionado neste Ato Administrativo:

Cargo - Técnico de Desenvolvimento Econômico e Social

Processo	Matricula	Nome	Classe	Efeito Financeiro
476206/2015	81432	EDSON SANTANA MARIM	D	14.09.2015

Art. 3º Este Ato Administrativo entra em vigor na data de sua publicação.
Secretaria de Estado de Gestão, em Cuiabá, 17 de Fevereiro de 2016.

JOELSON OBREGÃO MATOSO
Secretário Adjunto de Gestão de Pessoas

ATO ADMINISTRATIVO Nº 344/SEGES/2016
O SECRETÁRIO ADJUNTO DE GESTÃO DE PESSOAS DA SECRETARIA DE ESTADO DE GESTÃO, no uso de suas atribuições legais, e considerando o disposto no art. 3º, inciso II, da Lei Complementar nº 239, de 28 de dezembro de 2005; considerando o disposto no artigo 1º, inciso VI da Portaria nº 072/2015/SEGES publicada no Diário Oficial do Estado de 27 de novembro de 2015; considerando o disposto na Lei nº 441 de 24 de outubro de 2011;

R E S O L V E: Art. 1º Conceder progressão de classe ao servidor da **Secretaria de Estado de Saúde - SES**, na carreira dos Profissionais do Sistema Único de Saúde, mencionado neste Ato Administrativo:

Cargo - Profissional Técnico de Nível Superior em Serviços de Saúde do SUS

Processo	Matricula	Nome	Classe	Efeito Financeiro
566129/2015	115530	JOSIANE APARECIDA CORREA	D	26.10.2015

Art. 2º Este Ato Administrativo entra em vigor na data de sua publicação.

Secretaria de Estado de Gestão, em Cuiabá, 15 de Fevereiro de 2016.

JOELSON OBREGÃO MATOSO
Secretário Adjunto de Gestão de Pessoas

ATO ADMINISTRATIVO Nº 373/SEGES/2016
O SECRETÁRIO ADJUNTO DE GESTÃO DE PESSOAS DA SECRETARIA DE ESTADO DE GESTÃO, no uso de suas atribuições legais, e considerando o disposto no art. 3º, inciso II, da Lei Complementar nº 239, de 28 de dezembro de 2005; considerando o disposto no artigo 1º, inciso VI da Portaria nº 072/2015/SEGES publicada no Diário Oficial do Estado de 27 de novembro de 2015; considerando o disposto na Lei Complementar n.º 321, de 30 de junho de 2008, alterada pela Lei Complementar nº 501 de 07 de agosto de 2013;

R E S O L V E: Art. 1º Conceder promoção horizontal, na carreira dos Profissionais Técnicos da Educação Superior, à servidora lotada na UNEMAT, mencionada neste Ato Administrativo:

Cargo - Auxiliar Universitário

Processo	Matricula	Nome	Classe	Efeito Financeiro
46818/2016	97058	MONICA ELZA NARCISO DAS DORES	D	02.02.2016

Art. 2º Este Ato Administrativo entra em vigor na data de sua publicação.
Secretaria de Estado de Gestão, em Cuiabá, 18 de Fevereiro de 2016.

JOELSON OBREGÃO MATOSO
Secretário Adjunto de Gestão de Pessoas

ATO ADMINISTRATIVO Nº 372/SEGES/2016
O SECRETÁRIO ADJUNTO DE GESTÃO DE PESSOAS DA SECRETARIA DE ESTADO DE GESTÃO, no uso de suas atribuições legais, e considerando o disposto no art. 3º, inciso II, da Lei Complementar nº 239, de 28 de dezembro de 2005; considerando o disposto no artigo 1º, inciso VI da Portaria nº 072/2015/SEGES publicada no Diário Oficial do Estado de 27 de novembro de 2015; considerando o disposto na Lei n.º 10.052 de 15 de Janeiro de 2014, alterada pela Lei nº. 10.212 de 23 de Dezembro de 2014;

R E S O L V E: Art. 1º Conceder Progressão de Classe na Carreira dos Profissionais da Área Meio da Administração Pública do Poder Executivo do Estado de Mato Grosso, às servidoras lotadas na **Secretaria de Estado de Fazenda - SEFAZ**, mencionadas neste Ato Administrativo:

Cargo - Analista Administrativo

Processo	Matrícula	Nome	Classe	Efeitos Financeiros
23798/2016	244589	MICHELLE CUIABANO COSTA	B	21.01.2016
676861/2015	243936	MÔNICA GARCIA DE SOUZA	B	21.12.2015

Art. 2º Este Ato Administrativo entra em vigor na data de sua publicação.

Secretaria de Estado de Gestão, em Cuiabá, 18 de Fevereiro de 2016.

JOELSON OBREGÃO MATOSO
 Secretário Adjunto de Gestão de Pessoas

ATO ADMINISTRATIVO Nº 370/SEGES/2016

O SECRETÁRIO ADJUNTO DE GESTÃO DE PESSOAS DA SECRETARIA DE ESTADO DE GESTÃO, no uso de suas atribuições legais, e considerando o disposto no art. 3º, inciso II, da Lei Complementar nº 239, de 28 de dezembro de 2005; considerando o disposto no artigo 1º, inciso VI da Portaria nº 072/2015/SEGES publicada no Diário Oficial do Estado de 27 de novembro de 2015; considerando o disposto na Lei n.º 7.554, de 10 de dezembro de 2001, alterada pela Lei n.º 8.088, de 19 de janeiro de 2004, Lei n.º 8.173 de 27 de julho de 2004, Lei n.º 9.214 de 23 de setembro de 2009, pela Lei nº 9.666 de 13 de dezembro de 2011, pela Lei nº 10.050 de 07 de janeiro de 2014 e Lei nº 10.177 de 05 de Novembro de 2014;

R E S O L V E: Art. 1º Conceder Progressão de Classe na Carreira dos Profissionais de Desenvolvimento Econômico e Social, ao servidor lotado na **Policia Militar**, mencionado neste Ato Administrativo:

Cargo - Técnico de Desenvolvimento Econômico e Social

Processo	Matrícula	Nome	Classe	Efeito Financeiro
482784/2015	26022	FRANCISCO DA APARECIDA RIBEIRO	C	16.09.2015

Art. 2º Este Ato Administrativo entra em vigor na data de sua publicação.

Secretaria de Estado de Gestão, em Cuiabá, 18 de Fevereiro de 2016.

JOELSON OBREGÃO MATOSO
 Secretário Adjunto de Gestão de Pessoas

ATO ADMINISTRATIVO Nº 0397/SEGES/2016

O SECRETÁRIO ADJUNTO DE GESTÃO DE PESSOAS DA SECRETARIA DE ESTADO DE GESTÃO, no uso de suas atribuições legais, e considerando o disposto no art. 3º, inciso II, da Lei Complementar nº 239, de 28 de dezembro de 2005; considerando o disposto no artigo 1º, inciso VI da Portaria nº 072/2015/SEGES publicada no Diário Oficial do Estado de 27 de novembro de 2015; considerando o disposto na Lei n.º 7.554, de 10 de dezembro de 2001, alterada pela Lei n.º 8.088, de 19 de janeiro de 2004, Lei n.º 8.173 de 27 de julho de 2004, Lei n.º 9.214 de 23 de setembro de 2009, pela Lei nº 9.666 de 13 de dezembro de 2011, pela Lei nº 10.050 de 07 de janeiro de 2014 e Lei nº 10.177 de 05 de Novembro de 2014;

R E S O L V E: Art. 1º Conceder Progressão de Classe na Carreira dos Profissionais da Área Meio da Administração Pública do Poder Executivo do Estado de Mato Grosso, ao servidor lotado na **Secretaria de Estado de Justiça e Direitos Humanos**, mencionado neste Ato Administrativo:

Cargo - Analista Administrativo

Processo	Matrícula	Nome	Classe	Efeitos Financeiros
583558/2015	235281	CLEITIANE LAURA DIAS	B	26/11/2015

Art. 2º Este Ato Administrativo entra em vigor na data de sua publicação. Secretaria de Estado de Gestão, em Cuiabá, 22 de Fevereiro de 2016.

JOELSON OBREGÃO MATOSO
 Secretário Adjunto de Gestão de Pessoas

ATO ADMINISTRATIVO Nº 0396/SEGES/2016
O SECRETÁRIO ADJUNTO DE GESTÃO DE PESSOAS DA SECRETARIA DE ESTADO DE GESTÃO, no uso de suas atribuições legais, e considerando o disposto no art. 3º, inciso II, da Lei Complementar nº 239, de 28 de dezembro de 2005; considerando o disposto no artigo 1º, inciso VI da Portaria nº 072/2015/SEGES publicada no Diário Oficial do Estado de 27 de novembro de 2015; considerando o disposto na Lei n.º 7.554, de 10 de dezembro de 2001, alterada pela Lei n.º 8.088, de 19 de janeiro de 2004, Lei n.º 8.173 de 27 de julho de 2004, Lei n.º 9.214 de 23 de setembro de 2009, pela Lei nº 9.666 de 13 de dezembro de 2011, pela Lei nº 10.050 de 07 de janeiro de 2014 e Lei nº 10.177 de 05 de Novembro de 2014;

R E S O L V E: Art. 1º Conceder Progressão de Classe na Carreira dos Profissionais de Desenvolvimento Econômico e Social, ao servidor lotado na **Secretaria de Estado de Trabalho e Assistência Social**, mencionado neste Ato Administrativo:

Cargo - Apoio de Desenvolvimento Econômico e Social

Processo	Matrícula	Nome	Classe	Efeito Financeiro
554429/2015	81057	ADEMILDES QUIRINA FERREIRA	D	20/10/2015

Art. 2º Este Ato Administrativo entra em vigor na data de sua publicação. Secretaria de Estado de Gestão, em Cuiabá, 22 de Fevereiro de 2016.

JOELSON OBREGÃO MATOSO
 Secretário Adjunto de Gestão de Pessoas

ATO ADMINISTRATIVO Nº 371/SEGES/2016

O SECRETÁRIO ADJUNTO DE GESTÃO DE PESSOAS DA SECRETARIA DE ESTADO DE GESTÃO, no uso de suas atribuições legais, e considerando o disposto no art. 3º, inciso II, da Lei Complementar nº 239, de 28 de dezembro de 2005; considerando o disposto no artigo 1º, inciso VI da Portaria nº 072/2015/SEGES publicada no Diário Oficial do Estado de 27 de novembro de 2015; considerando o disposto na Lei n.º 7.554, de 10 de dezembro de 2001, alterada pela Lei n.º 8.088, de 19 de janeiro de 2004, Lei n.º 8.173 de 27 de julho de 2004, Lei n.º 9.214 de 23 de setembro de 2009, pela Lei nº 9.666 de 13 de dezembro de 2011, pela Lei nº 10.050 de 07 de janeiro de 2014 e Lei nº 10.177 de 05 de Novembro de 2014;

R E S O L V E: Art. 1º Conceder Progressão de Classe na Carreira dos Profissionais de Desenvolvimento Econômico e Social, ao servidor lotado na **Secretaria de Estado de Segurança Pública - SESP - Corpo de Bombeiros Militar**, mencionado neste Ato Administrativo:

Cargo - Apoio de Desenvolvimento Econômico e Social

Processo	Matrícula	Nome	Classe	Efeito Financeiro
Processo				

123836/2015	82298	EDVALDO MEDEIROS DE AGUIAR	C	31.08.2015
-------------	-------	----------------------------	---	------------

Art. 2º Este Ato Administrativo entra em vigor na data de sua publicação.

Secretaria de Estado de Gestão, em Cuiabá, 18 de fevereiro de 2016.

JOELSON OBREGÃO MATOSO
 Secretário Adjunto de Gestão de Pessoas

ATO ADMINISTRATIVO Nº 367/

SEGES/2016

O SECRETÁRIO ADJUNTO DE GESTÃO DE PESSOAS DA SECRETARIA DE ESTADO DE GESTÃO, no uso de suas atribuições legais, e considerando o disposto no art. 3º, inciso II, da Lei Complementar nº 239, de 28 de dezembro de 2005; considerando o disposto no artigo 1º, inciso VI da Portaria nº 072/2015/SEGES publicada no Diário Oficial do Estado de 27 de novembro de 2015; considerando o disposto na Lei n.º 9.070, de 24 de dezembro de 2008, alterada pela Lei nº 10.041, de 03 de janeiro de 2014.

RESOLVE: Art. 1º Conceder progressão de classe aos servidores do Instituto de Defesa Agropecuária e Florestal - **INDEA**, na Carreira dos Profissionais de Defesa Agropecuária e Florestal mencionados neste Ato Administrativo:

Cargo: Fiscal Estadual de Defesa Agropecuária e Florestal

Processo	Matricula	Nome	Classe	Efeito Financeiro
563071/2015	62311	ALAÉSSIO ALVES DE SOUZA	B	23.10.2015

Cargo: Agente Fiscal Estadual de Defesa Agropecuária e Florestal I

Processo	Matricula	Nome	Classe	Efeito Financeiro
36093/2016	130082	DOMINGOS CAVAZZINI	D	27.01.2016

Art. 2º Este Ato Administrativo entra em vigor na data de sua publicação.

Secretaria de Estado de Gestão, em Cuiabá, 18 de fevereiro de 2016.

JOELSON OBREGÃO MATOSO
 Secretário Adjunto de Gestão de Pessoas

ATO ADMINISTRATIVO Nº 368/SEGES/2016

O SECRETÁRIO ADJUNTO DE GESTÃO DE PESSOAS DA SECRETARIA DE ESTADO DE GESTÃO, no uso de suas atribuições legais, e considerando o disposto no art. 3º, inciso II, da Lei Complementar nº 239, de 28 de dezembro de 2005; considerando o disposto no artigo 1º, inciso VI da Portaria nº 072/2015/SEGES publicada no Diário Oficial do Estado de 27 de novembro de 2015; considerando o disposto na Lei nº 8.099 de 29.03.2004, alterada pela Lei 9.735 de 15 de maio de 2012;

RESOLVE: Art. 1º Conceder progressão de classe, na Carreira de Auditor do Estado de Mato Grosso, aos servidores lotados na **Controladoria Geral do Estado - CGE/MT**, mencionados neste Ato Administrativo:

Cargo - Auditor do Estado

Processo	Matricula	Nome	Classe	Efeito Financeiro
34925/2016	244587	FERNANDO SOUZA DE VIEIRA	C	26.01.2016

31663/2016	244609	JUSCELINO DE LIMA CASTRO	D	25.01.2016
------------	--------	--------------------------	---	------------

Art. 2º Este Ato Administrativo entra em vigor na data de sua publicação.

Secretaria de Estado de Gestão, em Cuiabá, 18 de Fevereiro de 2016.

JOELSON OBREGÃO MATOSO
 Secretário Adjunto de Gestão de Pessoas

ATO ADMINISTRATIVO Nº 369/SEGES/2016

O SECRETÁRIO ADJUNTO DE GESTÃO DE PESSOAS DA SECRETARIA DE ESTADO DE GESTÃO, no uso de suas atribuições legais, e considerando o disposto no art. 3º, inciso II, da Lei Complementar nº 239, de 28 de dezembro de 2005; considerando o disposto no artigo 1º, inciso VI da Portaria nº 072/2015/SEGES publicada no Diário Oficial do Estado de 27 de novembro de 2015; considerando o disposto na Lei Complementar n.º 407 de 30 de junho 2010, alterada pela Lei Complementar nº 540 de 03 de julho de 2014;

RESOLVE: Art. 1º Conceder progressão horizontal na Carreira dos Profissionais da Polícia Judiciária Civil aos servidores da **Secretaria de Estado de Segurança Pública - SESP - POLÍCIA JUDICIÁRIA CIVIL - PJC**, mencionados neste Ato Administrativo:

Cargo - Investigador de Polícia

Processo	Matricula	Nome	Classe	Efeito Financeiro
702145/2014	101697	ADEMIR RODRIGUES	E	12.09.2015
395513/2015	97348	MARCIO LUIS TEIXEIRA	C	28.10.2015

Art. 2º Este Ato Administrativo entra em vigor na data de sua publicação.

Secretaria de Estado de Gestão, em Cuiabá, 18 de fevereiro de 2016.

JOELSON OBREGÃO MATOSO
 Secretário Adjunto de Gestão de Pessoas

ATO ADMINISTRATIVO Nº 0332/SEGES/2016

O SECRETÁRIO ADJUNTO DE GESTÃO DE PESSOAS DA SECRETARIA DE ESTADO DE GESTÃO, no uso de suas atribuições legais, e considerando o disposto no art. 3º, inciso II, da Lei Complementar nº 239, de 28 de dezembro de 2005; considerando o disposto no artigo 1º, inciso VI da Portaria nº 072/2015/SEGES publicada no Diário Oficial do Estado de 27 de novembro de 2015; considerando o disposto na Lei Complementar 389 de 31 de março de 2010, alterada pela Lei Complementar 423, de 26 de maio de 2011, alterada pela Lei Complementar nº 457 de 22 de dezembro de 2011;

RESOLVE: Art. 1º Conceder progressão horizontal, na carreira dos Profissionais do Sistema Penitenciário, aos servidores da **Secretaria de Estado de Justiça e Direitos Humanos - SEJUDH**, mencionados neste Ato Administrativo:

Cargo: Agente Penitenciário do Sistema Penitenciário

Processo	Matricula	Nome	Classe	Efeito Financeiro
33251/2016	95660	CLOVIS HENRIQUE MENDES DA SILVA	D	09/02/2016
23410/2016	103699	GILBERTO VALIAS RONDON CARVALHO	D	07/02/2016
32394/2016	55484	GISELE MEDINA MENDONÇA	D	08/02/2016

Art. 2º Este Ato Administrativo entra em vigor na data de sua publicação.

Secretaria de Estado de Gestão, em Cuiabá, 11 de Fevereiro de 2016.

JOELSON OBREGÃO MATOSO
 Secretário Adjunto de Gestão de Pessoas

ATO ADMINISTRATIVO Nº 0330/SEGES/2016

O SECRETÁRIO ADJUNTO DE GESTÃO DE PESSOAS DA SECRETARIA DE ESTADO DE GESTÃO, no uso de suas atribuições legais, e considerando o disposto no art. 3º, inciso II, da Lei Complementar nº 239, de 28 de dezembro de 2005; considerando o disposto no artigo 1º, inciso VI da Portaria nº 072/2015/SEGES publicada no Diário Oficial do Estado de 27 de novembro de 2015; considerando o disposto na Lei nº 10.052 de 15 de Janeiro de 2014, alterada pela Lei nº. 10.212 de 23 de Dezembro de 2014;

RESOLVE: Art. 1º Conceder Progressão de Classe na Carreira dos Profissionais da Área Meio da Administração Pública do Poder Executivo do Estado de Mato Grosso, ao servidor lotado na Secretaria de Estado de Fazenda - SEFAZ, mencionado neste Ato Administrativo:

Cargo - Analista Administrativo

Processo	Matrícula	Nome	Classe	Efeitos Financeiros
674852/2015	81079	NELSON ANTONIO DE AMORIM MASSA	C	18.12.2015

Art. 2º Este Ato Administrativo entra em vigor na data de sua publicação.

Secretaria de Estado de Gestão, em Cuiabá, 10 de fevereiro de 2016.

JOELSON OBREGÃO MATOSO
 Secretário Adjunto de Gestão de Pessoas

ATO ADMINISTRATIVO Nº 0393/SEGES/2016

O SECRETÁRIO ADJUNTO DE GESTÃO DE PESSOAS DA SECRETARIA DE ESTADO DE GESTÃO, no uso de suas atribuições legais, e considerando o disposto no art. 3º, inciso II, da Lei Complementar nº 239, de 28 de dezembro de 2005; considerando o disposto no artigo 1º, inciso VI da Portaria nº 072/2015/SEGES publicada no Diário Oficial do Estado de 27 de novembro de 2015; considerando o disposto na Lei Complementar 389 de 31 de março de 2010, alterada pela Lei Complementar 423, de 26 de maio de 2011, alterada pela Lei Complementar nº 457 de 22 de dezembro de 2011;

RESOLVE: Art. 1º Conceder progressão horizontal, na carreira dos Profissionais do Sistema Penitenciário, aos servidores da **Secretaria de Estado de Justiça e Direitos Humanos - SEJUDH**, mencionados neste Ato Administrativo:

Cargo: Profissional de Nível Superior do Sistema Penitenciário

Processo	Matrícula	Nome	Classe	Efetivo Exercício
683588/2015	244324	ANA CAROLINE AKEME YAMAMOTO	B	11/01/2016
655356/2015	244319	LAURA CRISTINA SENE NUNES	B	21/01/2016
618166/2015	243932	THAYS CORREIA DE SOUZA	B	03/12/2015

Cargo: Agente Penitenciário do Sistema Penitenciário

Processo	Matrícula	Nome	Classe	Efetivo Exercício
30542/2016	114748	ALCENIR JOSE DA SILVA	D	22/01/2016
21214/2016	119011	ALLIADNE GLORIA TADEU FERNANDES ALMEIDA	D	08/02/2016
26858/2016	119088	ARLAN CARLOS STEPHAN LACERDA	D	08/02/2016
33889/2016	119005	BENALCI MARIA DE ASSUNÇÃO	D	10/02/2016
25923/2016	119095	CLAUDIO AMORIM CORREA	D	07/02/2016
34862/2016	100839	ELENI DIVINA BORGES LOPES	D	10/02/2016
588963/2015	118079	GILMAR FERREIRA DA SILVA	D	22/12/2015
31963/2016	119004	GUNTHER ABILIO PEDROSO DE WERK	D	07/02/2016
38418/2016	78174	JAQUELINE APARECIDA DE FRANÇA	D	08/02/2016
672107/2015	57171	MAGDA LEMES SANTOS	D	25/02/2016

Art. 2º Este Ato Administrativo entra em vigor na data de sua publicação.

Secretaria de Estado de Gestão, em Cuiabá, 22 de Fevereiro de 2016.



JOELSON OBREGÃO MATOSO
 Secretário Adjunto de Gestão de Pessoas

Ato Administrativo Nº 25/2016/SEGES

O SECRETÁRIO DE ESTADO DE EDUCAÇÃO E O SECRETÁRIO ADJUNTO DE GESTÃO DE PESSOAS, no uso de suas atribuições legais e considerando o art. 3º, inciso II, da Lei Complementar nº 239, de 28 de dezembro de 2005; considerando o disposto no artigo 1º, inciso VI da Portaria nº 072/2015/SEGES, de 27 de novembro de 2015 e considerando ainda a Lei Complementar nº 50, de 01 de Outubro de 1998; resolvem conceder Progressão Horizontal aos profissionais da Educação Básica no Cargo de Professor constantes no Anexo I deste Ato.

Secretaria de Estado de Gestão em Cuiabá, 23 de fevereiro de 2016.

JOELSON OBREGÃO MATOSO
 Secretário Adjunto de Gestão de Pessoas

PERMINIO PINTO FILHO
 Secretário de Estado de Educação, Esporte e Lazer

ANEXO I

CARGO: PROFESSOR

NOME	C.P.F	MATRÍCULA	VÍNCULO	CLASSE	A PARTIR
ADRIANE RUFINO CAMILO	01596851171	208531	3	C	24/11/15
ALCIONE FERREIRA DA SILVA	38383691149	40628	9	C	26/11/15
ALESSANDRA DE OLIVEIRA	81949308120	112328	5	D	10/12/15
ALEXANDRE FERMANIAN NETO	17823730120	46486	18	C	27/10/15
ANA LUCIA DUARTE VIDAL	91234409100	227693	1	C	27/11/15
ANA MARIA MACIEL	44074220687	84346	2	D	24/11/15

ANA PAULA LIMA ALFAIA BUENO	80731643100	98009	31	C	12/11/15
ANELIZE CASTEDO FRANCA	55158960178	213754	1	C	16/12/15
ARILSON APARECIDO MARTINS	63096706115	76110	3	E	11/12/15
CLEIDE PEREIRA GONCALVES	93608756191	115583	23	C	21/12/15
CLEYDE ANDREOTTI	65197372168	49468	4	C	08/12/15
CRISTIANE ROJAS CESPEDES	88646157172	133177	15	D	19/11/15
DAYANE LINO DE SOUZA	92547788187	227116	1	D	11/11/15
DEUSANETE PEREIRA FLORENCO	47658304115	36694	1	C	08/12/15
ELAINE XAVIER LIMA BABINSKI	02111202193	222456	4	D	08/12/15
ELISANA ALVES DA SILVA	85855260178	106502	10	D	02/12/15
ELISIANE ANGELICA MASSOCO	82626111015	130301	11	C	15/12/15
EURICO CABREIRA DOS SANTOS	20796137153	39534	7	D	17/11/15
EVELINY DE LIMA JULIAO	37179942391	210091	7	C	15/12/15
EVERALDO ANTONIO DILL	83869026120	74744	2	D	27/11/15
EZEQUIEL AGUIAR DE OLIVEIRA	71883690110	116058	8	D	08/12/15
FABIANE FABIANO PEREIRA	70134863100	242499	1	C	14/12/15
FERNANDO NEPONOCENO DE ALMEIDA	80687946115	87591	23	C	14/12/15
FLAVIA ANGELICA DE AMORIM VILELA	00693598140	133161	8	C	12/11/15
FLAVIO DE ARAUJO GOMES GOEBEL	02478375125	236774	3	C	19/11/15
GIZELLE PRADO DA SILVA FONSECA	86520199168	136238	3	E	17/12/15
IRENE DE SOUZA COSTA	56826036134	40501	1	E	14/12/15
JEFERSON LUCAS ZANIN	96705507187	128304	3	D	30/11/15
JOACIR TEREZINHA DA SILVA	83506861115	66799	40	C	26/11/15
JOAO BATISTA ESTEVAM	03621777830	40311	1	C	18/11/15
JOAO MARTINS DE OLIVEIRA	20799586153	35739	1	C	18/11/15
JORDAN COSTA TALON MORAES	01375066196	141514	3	C	26/11/15
JOSE CARLOS DE LIMA	36698490920	31751	1	D	12/11/15

JOSE DE OLIVEIRA MIRANDA	84028033187	70214	12	C	10/12/15
JOSE SYLVIO DE CARVALHO COELHO FILHO	93091303187	140175	1	C	18/12/15
JOSE SYLVIO DE CARVALHO COELHO FILHO	93091303187	140175	2	C	18/12/15
JULIANA ASSUNCAO	52266699172	57386	6	C	27/11/15
JULIANE FERNANDA RODRIGUES GUSMAO	01859502130	216619	3	C	19/11/15
KARINE KREWER	90020251149	138039	5	D	03/11/15
KATIA CARDOSO LEANDRO	83143947187	122825	16	C	15/12/15
KELLY PEREIRA DE SALES	02738957102	238912	1	C	01/12/15
LEONARDO MOREIRA DA SILVA	32668923808	204676	16	C	16/11/15
LEYDE LAURA DE SOUZA	71325387134	118553	14	C	16/11/15
LILIAN BARRETO LELLIS	85080942134	207001	10	C	04/12/15
LUZIA APARECIDA GONCALVES	00024199125	214200	17	C	26/11/15
MAINARA BIAZATI GOUVEIA	00172781124	125522	5	D	11/12/15
MARCIA REGINA MATHIAS DOS GUIMARAES BRITO	16102817800	71361	12	D	21/12/15
MARCIA WEBER	99754932034	130227	17	D	08/12/15
MARIA ANTONIA JERONIMA RODRIGUES	45348863149	29026	1	C	08/12/15
MARIA CELESTE BARROS SARAIVA	48331350197	57061	9	C	08/12/15
MARIA JOANA LIMA SIRQUEIRA	40236005391	228089	1	C	10/12/15
MARIA RITA DA SILVA	12235874878	220246	15	C	19/11/15
MARIA ROSA DE SOUZA	37880756191	228779	6	C	24/11/15
MARIA SALETE DIAS ANTONIO	90602960959	242608	1	D	27/11/15
MARILENE DE ALMEIDA OLIVEIRA	49676822191	76078	3	C	16/11/15
MARIO SERGIO BOTELHO RONDON	53761510187	56802	19	C	10/11/15
MARLON CRISTHIAN ROSA DA SILVA	01005926190	243128	1	C	25/11/15
MARY CARNEIRO REZENDE	78607078100	69049	14	D	10/12/15
MARY MARCIA DE SOUZA BARBOSA	01673623131	123208	23	C	03/12/15

MÍDIA SILVA GOES	97830860149	239474	1	C	26/11/15
NILDA ALVES DE LIMA	40639916104	49846	22	C	15/12/15
NILMA CINTRA COSTA	27033775172	17990	1	C	08/12/15
PAULO FERNANDES DE SOUZA	53551630178	45277	11	C	09/12/15
PAULO SOUZA TEODORO	88917991149	113900	17	C	26/11/15
REJANE MELHORANCA ALBERTAO	57079862191	48637	10	C	17/12/15
RENATA DA SILVA FONSECA	98603990182	141304	13	C	10/11/15
ROCIR PEREIRA CELESTINO CASTILHO	00254805108	210063	8	C	14/12/15
ROSANA MURTA DO PRADO	53193776149	101933	2	C	17/11/15
ROSELI DE FATIMA MACHADO	55856470168	112357	33	C	27/11/15
ROSENEI BAIRROS DE FREITAS CARVALHO	46883240144	39596	2	E	11/11/15
ROSIMEIRE MARIA ANGELE	00710043198	227233	1	C	04/12/15
ROSIRENE MARIA PADILHA FERREIRA	57798559191	63103	20	C	08/12/15
SERGIO CERVIERI	79979254149	125982	11	D	04/12/15
SERGIO HENRIQUE DOS SANTOS	65568788120	202161	23	C	19/11/15
SIZERNANDES FREIRE DE OLIVEIRA	41589157168	217379	7	C	21/12/15
SONIA MARIA QUINTINO	46871420100	38749	18	C	27/11/15
TANIA MARIA SALEM	28426010172	59374	1	C	24/11/15
VALCIR ROGERIO PINTO	01218798106	143144	6	D	11/12/15
VANDERLEY VITTOZZI CUSCINI	92180272120	140635	1	C	18/12/15
VERA LUCIA RODRIGUES MOREIRA	57224331104	43640	1	C	18/11/15
VERA MARIA RODRIGUES NASCIMENTO TOMAZ	89660641168	144440	8	C	18/12/15
WALQUIRIA LOPES BRANDAO BUTAKKA	68898614187	116843	11	C	24/11/15
WELINGTON ERNANE PORFIRIO	43827454972	125812	5	D	14/12/15

Ato Administrativo Nº 26/2016/SEGES

O SECRETÁRIO DE ESTADO DE EDUCAÇÃO E O SECRETÁRIO ADJUNTO DE GESTÃO DE PESSOAS, no uso de suas atribuições legais e considerando o art. 3º, inciso II, da Lei Complementar nº 239, de 28 de dezembro de 2005; considerando o disposto no artigo 1º, inciso VI da Portaria nº 072/2015/SEGES, de 27 de novembro de 2015

e considerando ainda a Lei Complementar nº 50, de 01 de Outubro de 1998; resolvem conceder Progressão Horizontal aos profissionais da Educação Básica no cargo de Apoio Administrativo Educacional constantes no Anexo I deste Ato.

Secretaria de Estado de Gestão, em Cuiabá, 23 de fevereiro de 2016.

JOELSON OBREGÃO MATOS
 Secretário Adjunto de Gestão de Pessoas

PERMÍNIO PINTO FILHO
 Secretário de Estado de Educação, Esporte e Lazer

ANEXO I**CARGO: APOIO ADMINISTRATIVO EDUCACIONAL**

NOME	C.P.F	MATRÍCULA	VÍNCULO	CLASSE	A PARTIR
DJANIRA RODRIGUES MOREIRA	34612645120	136797	6	B	19/11/15
ELIANE DA SILVA	01264022131	242178	1	B	01/12/15
ELIANE DA SILVA SANTOS	74561189220	212761	3	B	18/11/15
FRANCISCA DA CONCEICAO CASTRO	01714904105	210163	4	B	13/11/15
GABRIELLA SANDES DA SILVA WANDERLEY	93508484149	129863	14	B	01/12/15
IVANILDE SILVEIRA	91903475104	77447	2	B	04/12/15
JACKSON DA SILVA BRITO	98570994168	227536	1	B	04/11/15
JANETE FERREIRA DOS SANTOS	82827524104	220931	4	B	11/12/15
JERUSA DE SENA COSTA	03830409141	203609	7	B	01/12/15
JOSINEIDE LEITE DA SILVA	03058532440	242583	1	B	23/11/15
LAIS APARECIDA BANZONI GONCALVES	01154405184	225905	1	B	26/11/15
LENIR PEREIRA DA SILVA	01474427103	144093	7	B	30/11/15
LEONICIO FEITOSA ARAUJO	22741640106	128795	14	B	04/12/15
LINDAMIR BENIN DA SILVA	53802411153	211205	4	B	03/12/15
LUDIO GONCALVES DE OLIVEIRA	13893661115	34608	1	B	18/11/15
LURDES ANTUNES DA ROSA VARGAS	62132610100	242484	1	B	11/12/15
MARIA APARECIDA DA SILVA	88520722172	113457	13	B	19/11/15
MARIA DO CARMO GODOY RIBEIRO	36895849904	90351	15	B	11/12/15

POLLYANNE FERREIRA DE OLIVEIRA	02370862122	242376	1	B	01/12/15
ROSANGELA GOMES DE CAMPOS SOUSA	01809221145	241905	1	B	01/12/15
SELITA MARTINS VIANA	77708229120	241621	1	B	26/11/15
SIRLEI DIAS DA SILVA	63152479115	228414	4	B	08/12/15
SOLANGE FATIMA DOS SANTOS	00755692136	210939	5	B	26/11/15
SUELI COSTA PEREIRA	59387106187	130183	7	B	19/11/15
SUZANA SANTOS OLIVEIRA	02623194971	214156	5	B	26/11/15
VANDA CARVALHO DA SILVA	95308202168	119326	11	B	12/11/15
VANIA VIANA CAVALHEIRO	77687515153	210820	2	B	19/11/15
VIVIANE VIDAL DE OLIVEIRA	93345950197	242299	1	B	25/11/15
WAGNER ALVES MOLINA	03379500160	215491	6	B	19/11/15

Ato Administrativo Nº 27/2016/SEGES

O SECRETÁRIO DE ESTADO DE EDUCAÇÃO E O SECRETÁRIO ADJUNTO DE GESTÃO DE PESSOAS no uso de suas atribuições legais e considerando o art. 3º, inciso II, da Lei Complementar nº 239, de 28 de dezembro de 2005; considerando o disposto no artigo 1º, inciso VI da Portaria nº 072/2015/SEGES, de 27 de novembro de 2015 e considerando ainda a Lei Complementar nº 50, de 01 de Outubro de 1998; resolvem conceder Progressão Horizontal aos profissionais da Educação Básica no cargo de Técnico Administrativo Educacional constantes no Anexo I deste Ato.

Secretaria de Estado de Gestão, em Cuiabá, 23 de fevereiro de 2016.

JOELSON OBREGÃO MATOSO
Secretário Adjunto de Gestão de Pessoas

PERMÍNIO PINTO FILHO
Secretário de Estado de Educação, Esporte e Lazer

ANEXO I**CARGO: TÉCNICO ADMINISTRATIVO EDUCACIONAL**

NOME	C.P.F	MATRÍCULA	VÍNCULO	CLASSE	A PARTIR
ANA MARIA MACIEL	44074220687	84346	1	D	19/11/15
CLEIDE MARIA DE LIMA MELO	39379647115	227353	1	B	30/11/15
CLISVALNICE DOS SANTOS AMARAL BEZAGIO	90268750106	140182	1	C	17/11/15
EDELSON CORREIA SILVA	00693621141	211704	1	C	26/11/15

EDIANE DOMINGAS DE PINHO CRUZ	72558083104	242456	1	C	04/12/15
EIZA FRANCISCA DA SILVA MARTINS	20445504153	16646	1	C	17/12/15
ELIS REGINA MARIA DE OLIVEIRA CARMO RAMOS MOTA	95557130144	143505	1	C	18/11/15
EMILSON PEREIRA DE FREITAS	50280198191	241125	1	B	21/12/15
EURLENE NOGUEIRA MARTINS	82596441187	210117	5	C	23/11/15
FERNANDA DA SILVA BRAVO	02488693103	238266	2	C	19/11/15
GABRIELA FERREIRA SANTANA	02220759105	237799	2	C	09/11/15
HELENITA BRITOS DOS SANTOS	27459659134	12050	1	C	04/12/15
IRENI APARECIDA DE SOUZA	71305734653	45194	3	C	11/11/15
IZABEL CRISTINA PIPINO	49538861949	34198	2	C	11/11/15
IZAURA JOSE PADILHA DOS SANTOS	93590466120	129591	4	B	21/12/15
JOSE MEURER	30268893934	37660	2	C	12/11/15
JOSIANE MARCIA FEHMBERGER	98702513153	130694	15	C	01/12/15
LARYSSA FIGUEIREDO DE SOUZA FRITZEN	03550408161	240477	1	B	22/12/15
MARTA MENDES	48757888191	242241	1	C	27/11/15
REGINALDO BRAGA DOS SANTOS	36922455215	44864	9	C	08/12/15
ROSELMA SOUSA MONTEIRO DA SILVA	81757301100	87234	1	C	11/11/15
ROZIPAULA PEREIRA COSTA	00965535100	215922	3	B	12/11/15
VALDENIRA PEREIRA DE CARVALHO	02463012447	211974	1	B	09/12/15
VANESSA SOARES TERRES	02492787150	226889	1	B	19/12/15
WELMA MORAES DE PINHO	01696137128	240436	1	B	18/11/15

Ato Administrativo Nº 28/2016/SEGES

O SECRETÁRIO DE ESTADO DE EDUCAÇÃO E O SECRETÁRIO ADJUNTO DE GESTÃO DE PESSOAS, no uso de suas atribuições legais e considerando o art. 3º, inciso II, da Lei Complementar nº 239, de 28 de dezembro de 2005; considerando o disposto no artigo 1º, inciso VI da Portaria nº 072/2015/SEGES, de 27 de novembro de 2015 e considerando ainda a Lei Complementar nº 50, de 01 de Outubro de 1998; resolvem Retificar em parte o Ato Administrativo nº1384/2015 de

Progressão Horizontal do profissional da Educação Básica, publicado no Diário Oficial de 10 de julho de 2015 conforme relação nominal constante no anexo I deste Ato.

Secretaria de Estado de Gestão, em Cuiabá, 23 de fevereiro de 2016.

JOELSON OBREGÃO MATOSO
 Secretário Adjunto de Gestão de Pessoas

PERMÍNIO PINTO FILHO
 Secretário de Estado de Educação, Esporte e Lazer

ANEXO I

CARGO: PROFESSOR

MATRÍCULA: 753560046 CPF: 17727944149 CLASSE: E
NOME: VERA LUCIA MAGALHAES DE MELO
A PARTIR DE: 22/06/15

MOTIVO: Onde se lê: classe D;
Leia-se: classe E.

Ato Administrativo Nº 34/2016/SEGES

O SECRETÁRIO DE ESTADO DE EDUCAÇÃO E O SECRETÁRIO ADJUNTO DE GESTÃO DE PESSOAS, no uso de suas atribuições legais e considerando o art. 3º, inciso II, da Lei Complementar nº 239, de 28 de dezembro de 2005; considerando o disposto no artigo 1º, inciso VI da Portaria nº 072/2015/SEGES, de 27 de novembro de 2015 e considerando ainda a Lei Complementar nº 50, de 01 de Outubro de 1998; resolvem conceder Progressão Horizontal aos profissionais da Educação Básica no Cargo de Professor constantes no Anexo I deste Ato.

Secretaria de Estado de Gestão em Cuiabá, 23 de fevereiro de 2016.

JOELSON OBREGÃO MATOSO
 Secretário Adjunto de Gestão de Pessoas

PERMÍNIO PINTO FILHO
 Secretário de Estado de Educação, Esporte e Lazer

ANEXO I

CARGO: PROFESSOR

NOME	C.P.F	MATRÍCULA	VÍNCULO	CLASSE	A PARTIR
ADILSON ALVES DE ALMEIDA	67940064215	89216	22	C	28/08/15
ALESSANDRA ALMEIDA DE AQUINO NUNES	97579254115	139779	1	C	29/12/15
ALESSANDRA ANTONELLO MARTINS	02319704124	234013	1	C	22/12/15
ALEXANDRE VICENTE PINTO DE BARROS	50274422115	140851	8	C	07/01/16
ALINE BROIO RODRIGUES VITORINO	04899815930	212196	5	C	05/10/15
ALINE KAREN DAMACENA	69899061115	124253	39	C	23/12/15
ANA CRISTINA OLIVEIRA RIBEIRO DA MATA	01348452188	134586	7	C	15/04/15
ANA DE OLIVEIRA SILVA	39511944134	33717	2	C	24/08/15

ANA LIDIA PEREIRA DA COSTA SILVA	91263310125	243384	1	C	18/10/15
ANA LUCIA DUARTE	59288418172	243421	1	C	03/11/15
ANA PAULA FERREIRA DA SILVA	87971844115	78832	31	C	13/10/15
CLAUDETE PINHEIRO DE OLIVEIRA	97249041134	140202	1	C	04/01/16
CLAUDETE PINHEIRO DE OLIVEIRA	97249041134	140202	2	C	04/01/16
CLAUDIA MARCIA DE ARRUDA E SILVA	80952917149	76191	18	C	12/01/16
CREIDE DO NASCIMENTO SILVA	98748823104	132877	12	C	26/11/15
CRISMEIA DE FATIMA RAMOS	22942297115	25798	1	C	05/01/16
DAISY PACHECO PRIMO	76041069191	78598	9	C	23/12/15
DANUBIA BERNARDES	02315225175	243033	1	C	03/10/15
DERLIANNI APARECIDA DAMIAN	01919582126	225015	11	C	18/07/15
DIANA SCHMOELLER	00568383109	243492	1	C	19/10/15
EDNA MARIA DA SILVA PEREIRA	53733304187	206827	8	C	07/01/16
EDVANIA CRISTINA ALVES DA COSTA SANTOS	81513500163	109943	19	C	24/11/15
ELIZABETH ROSSATO	03658096918	132686	32	C	23/10/15
ELIZANGELA DIAS	95668160149	242730	1	C	08/01/16
EMILIA MONTEIRO CALDAS DOS SANTOS	91640873104	121292	9	C	26/11/15
EROTILDES PEREIRA LEITE DE OLIVEIRA	82917418168	60133	18	C	19/11/15
EUDES ARRAIS GOIS	01470595184	140832	4	C	23/12/15
EUZELIA DAVID DIAS	92422608191	107967	6	D	06/01/16
FRANCISQUINHO PAULO DE PINHO	16027710144	91675	22	C	05/11/15
GONCALINA EVA DE ALMEIDA E SILVA	86266950120	68333	8	C	29/09/15
GRASELHA BETANIA FRANCESCHET	92900976049	61458	27	C	04/01/16
HILDA MARTINS DA SILVEIRA	77865898134	223547	4	C	02/10/15
ILCE TEREZINHA PEGORINI	64358143920	110515	31	C	28/12/15
ILDA FERREIRA DA COSTA CORREA	36314889120	37230	32	C	11/01/16
ILMA DE CARVALHO ALDIGUERI	16406605268	215943	12	C	07/01/16
ILZA NUNES DA CUNHA POLINI	70240094972	107867	14	D	03/11/15
ISAIAS SOARES DE SOUZA	79526047168	99220	2	C	06/10/15
IVETE DE FATIMA THIMOTHEO DA COSTA	30723574049	53367	29	C	11/11/15
JACKSON PEREIRA JUNIOR	01901226174	200207	8	D	17/12/15
JAIR FURLAN	78477670820	67531	18	C	11/12/15

JOAO CARLOS DA SILVA	93624859153	203311	11	C	11/12/15
JOAO PAULO SILVA SOUZA	84203714168	105478	16	C	26/11/15
JOAO ROSIMAR ANGOLA	39850129620	32932	1	C	28/12/15
JOAQUIM RAMOS DOS SANTOS FILHO	88867641115	220394	11	C	10/10/15
JOSE DE MOURA RODRIGUES	51396530100	43583	28	C	06/01/16
JOSIANI DE SOUZA GOMES	02372275178	215134	13	C	18/09/15
JOSIANI FRANCISCHINI DUARTE	23780703149	96237	10	C	08/12/15
KEILA ANTONIA BARBOSA	76937372191	52929	17	C	04/01/16
KERZI SAMARY DE OLINDA CUSTODIO HARTMANN	01228023140	236622	5	C	07/01/16
LETICIA LIMA DA SILVA	66750482104	110398	22	C	04/08/15
LINDIOMAR MARTINS DOS SANTOS	60429518153	75497	8	C	27/11/15
LUCICLEIDE MARTINS DA SILVA	86601806404	64354	38	C	27/10/15
LUCINDA GAVIGLIA MARTINS	03416886810	239179	1	C	11/01/16
LUZANE LUIZA DA SILVA	54489350104	47530	48	C	29/11/15
MARCIA ADRIANA DE BARROS	86473646191	110562	8	C	30/11/15
MARCIA AURELIA HORTA GUEDES	96946377168	117167	16	C	11/09/15
MARCIA DE OLIVEIRA LEITE ALMEIDA	91763444104	120940	17	C	01/11/15
MARCIA MARIA SILVA DE SOUZA	89322215100	132559	3	D	22/12/15
MARCOS PAULO SOUZA SILVA	63140748191	210766	9	C	04/12/15
MARIA APARECIDA LOPES FAUSTINO	92806058104	77818	14	C	17/11/15
MARIA GORETI BARICHELLO CERQUEIRA	65122771120	60983	10	D	23/12/15
MARIA LUCIA DA SILVA OLIVEIRA	40520366115	138185	7	C	11/01/16
MARIANA DE SOUZA SENA	02480252108	243164	1	D	18/09/15
MARIANA RODRIGUES ATHAYDE	02165770122	228479	4	C	12/11/15
MARIANICE DA SILVA ARRUDA	41999533100	101450	15	C	18/09/15
MARINA LEITE DA CUNHA	16198450163	45750	21	C	30/09/15
MARINDIA BECKER	62207385191	61443	17	D	18/12/15
MARISETE RODRIGUES	94240302153	101751	39	C	02/10/15
MARLENE TEIXEIRA PEREIRA	68830491187	242447	1	C	27/08/15
MIGUEL MARCIO DE SOUZA	79577148115	110279	14	C	12/01/16
MIRTES CAMPOS PEREIRA	51770725172	39071	8	D	07/01/16
MONICA STREGE MEDICI	91110165153	138157	22	C	01/08/15
NATALICE SOARES DA SILVA	20438303172	70240	80	C	08/12/15

NILCEIA FRAUSINO DA SILVA PINTO	95722750115	111756	21	C	23/11/15
NILZE MARIA MALAGUTI	01546738975	64332	8	D	11/01/16
NINO FRANCISCO DA SILVA	52277534153	89241	7	C	04/11/15
PAULO PAIXAO ALVES FREIRE	36167550182	54354	7	C	28/12/15
PAULO PAIXAO ALVES FREIRE	36167550182	54354	8	C	28/12/15
PAULO SERGIO BARTH	93745125991	121753	17	C	02/10/15
POLYANA SAMPAIO DA SILVA	02240872152	207209	17	D	22/12/15
PRISCILA TAVARES OLIVEIRA BERNARDO	01185521127	204378	20	C	25/11/15
REGIANE CARDOSO DIAS	65082168134	129982	7	C	29/12/15
REGIANE RODRIGUES DA SILVA	79699383100	242625	1	C	19/11/15
REGINA CELIA DOS SANTOS	08042229836	242533	1	C	10/08/15
RONILCE MARIA PIRES DE MORAES	56760868153	65298	37	C	04/09/15
ROSILENE PINHEIRO DE OLIVEIRA	85120324134	140972	8	C	04/01/16
ROZILDA ROMAO BATISTA	80997295953	107272	21	C	13/11/15
SANDRA MARA AMARAL DA SILVA	38807912104	243436	1	C	29/10/15
SANDRA MARIA ALVES DE SOUZA	02682127916	200606	23	C	25/11/15
SANDRA PRUDENCIO IVANHEZ	99860210144	213301	10	C	08/01/16
SANDRO AMBROSIO ALVES	71698000120	140603	1	C	08/01/16
SCHILZE DOS SANTOS	00706989104	144481	7	C	26/07/15
SELMA ROSANA MENDES DE SOUZA	84293713115	124035	4	C	27/08/15
SONIA MARIA PERETI DE ALMEIDA	04097522906	112204	22	C	11/11/15
SUELEN FABIANA DAL FORNO BARASUOL	00415939011	136766	17	C	20/07/15
SUELI SALETE PASTRO PAVAN	30800471920	243030	1	C	26/11/15
SUENI SILVA MARIANO	94969132100	93078	5	C	28/12/15
VAINÉ JAINE ALMEIDA TAMANDARE CATOSSO	45963789168	125895	12	C	09/11/15
VALDECI LAURENTINO SILVA	45250847153	101224	35	C	18/09/15
VANESSA ALESSANDRA LORENZON	70364656115	138147	5	C	23/11/15
WENDER TORO MACHADO	60400765187	41277	15	C	30/11/15
WERISTON LIMA DUTRA	47451564134	52005	8	C	27/10/15
XESTON ALVES DA MAIA	70611793687	120920	9	C	28/12/15
YANDRA DE OLIVEIRA FIRMO	55171419191	143165	3	D	19/10/15

Ato Administrativo Nº 35/2016/SEGES

O SECRETÁRIO DE ESTADO DE EDUCAÇÃO E O SECRETÁRIO ADJUNTO DE GESTÃO DE PESSOAS, no uso de suas atribuições legais e considerando o art. 3º, inciso II, da Lei Complementar nº 239, de 28 de dezembro de 2005; considerando o disposto no artigo 1º, inciso VI da Portaria nº 072/2015/SEGES, de 27 de novembro de 2015 e considerando ainda a Lei Complementar nº 50, de 01 de Outubro de 1998; resolvem conceder Progressão Horizontal aos profissionais da Educação Básica no cargo de Apoio Administrativo Educacional constantes no Anexo I deste Ato.

Secretaria de Estado de Gestão, em Cuiabá, 23 de fevereiro de 2016.

JOELSON OBREGÃO MATOSO
 Secretário Adjunto de Gestão de Pessoas

PERMINIO PINTO FILHO
 Secretário de Estado de Educação, Esporte e Lazer

ANEXO I**CARGO: APOIO ADMINISTRATIVO EDUCACIONAL**

NOME	C.P.F	MATRÍCULA	VÍNCULO	CLASSE	A PARTIR
ADINEUZA MANDEBUR	03619026114	209917	8	B	12/10/15
ALCIDENIR MORAES BARROS AMORIM	88192741168	242391	1	B	05/10/15
ANDREIA DE LIMA PEREIRA	01815678143	242165	1	B	03/10/15
ANGELA FERREIRA DOS SANTOS	00652470190	203220	5	B	17/11/15
BELTINA DE FRANCA	11225629187	241790	1	B	03/09/15
BENEDITA MARGARIDA DA SILVA	55191460120	243921	1	B	25/11/15
CIRLENE MARQUES SOUZA PEREIRA	92839096900	241768	1	B	15/01/16
CLANIR MOTTA	89525124134	220921	5	B	27/06/15
CLODOMIRA FELIX DE OLIVEIRA	92720080187	134571	7	B	16/10/15
DAILCE NASCIMENTO DA SILVA	00987079140	241384	1	B	30/06/15
DANIELSON LUIZ WEBLER	49311840068	226276	3	B	14/01/16
EDIR ALVES DE SOUZA	40549887172	134361	11	B	26/10/15
EDNA LEITE BARBOSA	78910137134	242423	1	B	04/12/15
ELIZABETE RIBEIRO DA SILVA	69830355187	239603	2	B	03/11/15
EVANIR GONCALVES XAVIER	48693324187	202196	4	B	01/09/15
FLAVIA BENEDITA ESCANDELARIA DE FREITAS	00412654164	242986	1	B	05/09/15
JOSE DOMINGOS DE OLIVEIRA	24189723134	38990	1	B	30/12/15
LUCAS DOS SANTOS FERREIRA	01117679110	241855	1	B	04/09/15
LUCIANO RODRIGUES MENDES	65494172104	243389	1	B	06/01/16

LUCILENE ALVES DE OLIVEIRA	81449224172	238624	2	B	11/12/15
MARIA CESARINA DA SILVA PENHA	44249934187	30736	29	B	03/11/15
MARIA EDIENE DE SOUZA VALERIO	57024090197	83036	9	B	09/12/15
MARIA LUCIA DE JESUS BATISTA	65012216172	242349	1	B	21/09/15
MARIA MADALENA DE BRITO SILVA	01679851160	212642	4	B	27/07/15
MARINEIDE DOS SANTOS	43270298153	57719	3	B	22/06/15
ROSALY REGINA ROSA	62948156149	241804	1	B	18/09/15
ROSILAINE GOMES DA SILVA	70621667153	242430	1	B	02/08/15
ROSINEIDE GONCALVES TEODORO	62306707200	220907	4	B	18/11/15
SEBASTIAO ALVES DA SILVA	00043017142	121964	2	B	04/11/15
TANIA FATIMA DE RESENDE RODRIGUES	48734136134	241756	1	B	27/06/15
VILSON DA SILVA LIMA	27160815220	242776	1	B	24/11/15

Ato Administrativo Nº 36/2016/SEGES

O SECRETÁRIO DE ESTADO DE EDUCAÇÃO E O SECRETÁRIO ADJUNTO DE GESTÃO DE PESSOAS, no uso de suas atribuições legais e considerando o art. 3º, inciso II, da Lei Complementar nº 239, de 28 de dezembro de 2005; considerando o disposto no artigo 1º, inciso VI da Portaria nº 072/2015/SEGES, de 27 de novembro de 2015 e considerando ainda a Lei Complementar nº 50, de 01 de Outubro de 1998; resolvem conceder Progressão Horizontal aos profissionais da Educação Básica no cargo de Técnico Administrativo Educacional constantes no Anexo I deste Ato.

Secretaria de Estado de Gestão, em Cuiabá, 23 de fevereiro de 2016.

JOELSON OBREGÃO MATOSO
 Secretário Adjunto de Gestão de Pessoas

PERMINIO PINTO FILHO
 Secretário de Estado de Educação, Esporte e Lazer

ANEXO I**CARGO: TÉCNICO ADMINISTRATIVO EDUCACIONAL**

NOME	C.P.F	MATRÍCULA	VÍNCULO	CLASSE	A PARTIR
ALICE DE FATIMA SCHAFFER	85634697115	227700	1	B	14/01/16
CARLA CRISTINA FRANCO DE SOUSA	02475033126	239151	2	C	07/01/16
CLARICE PAULETTI DELLAI	38556537987	105498	2	C	04/11/15
ESTER ALVES DOS REIS	64610330253	230113	2	B	18/11/15
FRANCIELLY CRISTINA FARIAS DA SILVA	02285004192	241095	1	B	15/12/15
LEANDRA DE OLIVEIRA	00968040179	209815	3	C	19/07/15
MARIA BATISTA LEAL	40695654187	236413	3	C	28/12/15

MARIA SELMA MENDES DA SILVA	79330223168	212148	1	C	23/12/15
ROBERTO JOSE DA SILVA	01325278122	137820	8	B	05/10/15
RODSON FIGUEIREDO SANTOS	86544357120	242378	1	C	14/01/16
SAMIRA DE OLIVEIRA MENDES	02390769152	222622	2	B	08/01/16
SANDRA ALVES DE OLIVEIRA	00317674196	216847	11	C	06/10/15
VALCIR JACOB LAZARETTI	40702820172	243019	1	B	28/09/15
VANESSA FELIPE BATISTA DE OLIVEIRA	00715860674	239982	1	B	30/12/15
VANESSA SOUSA ARAUJO	03744410145	242580	1	C	05/01/16

SEFAZ**SECRETARIA DE ESTADO DE FAZENDA**

GERÊNCIA DE GESTÃO DE CONTRATOS - GCON/CAC - SAAF/SEFAZ
EXTRATO DO TERMO DE COOPERAÇÃO Nº 106/2016/SEFAZ

COOPERANTE: O ESTADO DE MATO GROSSO, por intermédio da SECRETARIA DE ESTADO DE FAZENDA - SEFAZ.
COOPERADO: MUNICÍPIO DE NOVA SANTA HELENA - MT
OBJETO: Instalação da Unidade de Serviço Conveniada (USC) com a finalidade de aprimorar o alcance e a eficácia da atividade de administração tributária.
VIGÊNCIA: 05 (cinco) anos contados a partir da data da sua assinatura.
ASSINAM: pelo Cooperante, Maria Célia de Oliveira Pereira - Secretária Adjunta Executiva e José Horacio Ferreira Cerejo - Secretário Adjunto de Atendimento ao Cliente em substituição, e pelo Cooperado - Dorival Lorca-Município de Nova Santa Helena - MT.

PORTARIA Nº 002/2016/PA/COFAZ/SEFAZ.

O CORREGEDOR FAZENDÁRIO, DA SECRETARIA DE ESTADO DE FAZENDA, no uso de suas atribuições legais, em conformidade com o Regimento Interno da Corregedoria Fazendária, aprovado pelo Decreto nº 232 de 24 de agosto de 2015.

Considerando as razões aduzidas pelo Presidente da Comissão de Processo Administrativo, conforme Ofício nº. 030/Port001/PA/COFAZ/SEFAZ-MT, de 18-02-2016, referente à Portaria nº 001/2015/PA/COFAZ/SEFAZ, de 14-01-2015, publicada no Diário Oficial de 15-01-2015.

RESOLVE:

I - Prorrogar o prazo por 60 (sessenta) dias, contados a partir de 12 de janeiro de 2016 para continuidade e conclusão dos trabalhos da Comissão, devendo ser observado o art. 5º, LV, da Constituição da República Federativa do Brasil e o art. 10, X, da Constituição Estadual que tratam dos Princípios da ampla defesa e do contraditório.

II - Esta Portaria entrará em vigor na data de sua publicação.

REGISTRADA - PUBLICADA - CUMPRASE

Gabinete do Corregedor Fazendário, em Cuiabá/MT, 22 de fevereiro de 2016.

EVANDRO JORGE PINTO DE SOUZA
Corregedor Fazendário
(Original assinado)

PORTARIA Nº. 007/2016/COFAZ/SEFAZ

O CORREGEDOR FAZENDÁRIO DA SECRETARIA DE ESTADO DE FAZENDA, no uso de suas atribuições legais, que lhe confere o Art. 36 do Regimento Interno da Corregedoria aprovado pelo Decreto Nº. 232 de 24/08/2015 e;

Considerando as razões aduzidas pelo Presidente da Comissão de Sindicância Administrativa, conforme Ofício nº. 003/SIND-002/2016/COFAZ/SEFAZ, de 18-02-2016, referente à Portaria nº 002/2016/COFAZ/SEFAZ, de 12-01-16, publicada no Diário Oficial de 14-01-2016.

RESOLVE:

I - Prorrogar o prazo por 30 (trinta) dias, contados a partir de 16 de fevereiro de 2016 para continuidade e conclusão dos trabalhos da Comissão, devendo ser observado o art. 5º, LV, da Constituição da República Federativa do Brasil e o art. 10, X, da Constituição Estadual que tratam dos Princípios da ampla defesa e do contraditório.

II - Esta Portaria entrará em vigor na data de sua publicação.

REGISTRADA - PUBLICADA - CUMPRASE

Corregedoria Fazendária, em Cuiabá/MT, 22 de fevereiro de 2016.

EVANDRO JORGE PINTO DE SOUZA
CORREGEDOR FAZENDÁRIO
(Original assinado)

PORTARIA Nº. 008/2016/COFAZ/SEFAZ

O CORREGEDOR FAZENDÁRIO DA SECRETARIA DE ESTADO DE FAZENDA, no uso de suas atribuições legais, que lhe confere o Art. 36 do Regimento Interno da Corregedoria aprovado pelo Decreto Nº. 232 de 24/08/2015 e;

Considerando as razões aduzidas pelo Presidente da Comissão de Sindicância Administrativa, conforme Ofício nº. 012/SIND-047/2015/COFAZ/SEFAZ, de 19-02-2016, referente à Portaria nº 047/2015/COFAZ/SEFAZ, de 23-09-2015, publicada no Diário Oficial de 23-09-2015.

RESOLVE:

I - Prorrogar o prazo por 30 (trinta) dias, contados a partir de 23 de fevereiro de 2016 para continuidade e conclusão dos trabalhos da Comissão, devendo ser observado o art. 5º, LV, da Constituição da República Federativa do Brasil e o art. 10, X, da Constituição Estadual que tratam dos Princípios da ampla defesa e do contraditório.

II - Esta Portaria entrará em vigor na data de sua publicação.

REGISTRADA - PUBLICADA - CUMPRASE

Corregedoria Fazendária, em Cuiabá/MT, 22 de fevereiro de 2016.

EVANDRO JORGE PINTO DE SOUZA
CORREGEDOR FAZENDÁRIO
(Original assinado)

PORTARIA Nº. 009/2016/COFAZ/SEFAZ

O CORREGEDOR FAZENDÁRIO DA SECRETARIA DE ESTADO DE FAZENDA, no uso das atribuições, que lhe são conferidas pelo art. 3º, inciso VIII da Lei nº. 8.265 de 28/12/2004 c/c art. 36, do Regimento Interno da Corregedoria Fazendária, aprovado pelo Decreto nº 232, de 24 de agosto de 2015, e;

Considerando as recomendações emanadas do Relatório de Auditoria nº 0134/2015, de 19/09/2015 (protocolo nº 21780/2016), da Controladoria Geral do Estado, que versa sobre os incentivos fiscais concedidos sobre os preceitos do Programa de Desenvolvimento Industrial e Comercial de Mato Grosso - PRODEIC, em face das supostas irregularidades constatadas, relativas ao período de 2008 a 2014, no que se refere à gestão e controle das renúncias fiscais decorrentes, bem como quanto ao registro e acompanhamento das informações fiscais dos beneficiários do regime, por parte de servidores fazendários.

Considerando que agindo assim, referidos servidores, em tese, descumpriram deveres funcionais estabelecidos no Estatuto dos Servidores Públicos - Lei Complementar nº 04/1990 e legislação correlata.

Considerando a necessidade de observância das garantias constitucionais do devido processo legal, da ampla defesa e do contraditório, e sendo o caso, da individualização das condutas e respectivas responsabilidades.

RESOLVE:

Art. 1º Determinar a instauração de Sindicância Administrativa, designando os servidores abaixo relacionados para, sob a presidência do primeiro, procederem à apuração dos fatos e respectivas responsabilidades:

- I - Joelmes Jesus da Costa - Agente de Inspeção e Controle
- II - Lydia Rosa Xavier Bonfim - Fiscal de Tributos Estaduais
- III - Rosa Helena de Lucena Borges - Agente de Administração Fazendária

Art. 2º Determinar que a referida Comissão inicie suas atividades a partir da data da publicação desta Portaria no Diário Oficial do Estado, devendo concluir seus trabalhos no prazo de 30(trinta) dias, acompanhado do relatório opinativo.

Art. 3º Esta Portaria entra em vigor na data de sua publicação.

REGISTRADA - PUBLICADA - CUMpra-SE

Corregedoria Fazendária, em Cuiabá/MT, 23 de fevereiro, de 2016.

EVANDRO JORGE PINTO DE SOUZA
CORREGEDOR FAZENDÁRIO
(Original assinado)

AGENFAS**AGÊNCIAS FAZENDÁRIAS****ARIPUANÁ**

COMUNICADO DE INUTILIZAÇÃO DE NOTAS FISCAIS - Contribuintes que apresentaram relação de inutilização de notas fiscais Modelo 1 ou 1A, conforme (Artigo 210 do RICMS, bem como ao Art. 11 da Portaria 304/2012/SEFAZ) Cristiane Mota da Silva I.E. 13.331.924-5 Nfs 028 a 075 e 120a 125, Valdemir Fernandes I.E 13.507.333-2 Nfs 005 a 0075 Nivaldo Oliveira Silva i.e 13.281.564-8 Nfs 0007 a 025. Rosely Wirtti Jorge -Mat. 176980016 - Gerente da Agenfa.

Termo de opção para realização/ Prestação com Diferimento do ICMS (anexo I da Portaria 079/200 e portaria 057/2001). Julio César Pereira Pinto 13.610.950-0, João Bento de Araújo Neto 13.613.797-0, Sergio André Spinardi Gonçalves 13.613.798-9, Mauricio Augusto Rauber 13.613.694-0, Edmar Vargas de Almeida 13.613.799-7, Valmir Fernandes de Souza 13.613.895-0, Rosely Wirtti Jorge -Gerente Da Agenfa de Aripuaná.

PRIMAVERA DO LESTE

A Agência Fazendária de Primavera do Leste, em cumprimento ao artigo 210 do Regulamento do ICMS, bem como ao artigo 11 da Portaria 304/2012-SEFAZ/MT, comunica que os contribuintes: TERESINHA STRAPASSON FOCKINK; I.E: 13.264.801-6, inutilizaram as Notas Fiscais AIDF nº 650748, MOD. -, Série -, Bloco nº -, NF. 1279 A 1300 e 1301 A 1325. MARIA VERDEIRO DE SOUZA E OUTROS; I.E: 13.244.163-2, inutilizaram as Notas Fiscais AIDF nº 654715, MOD. 1, Série -, Bloco nº 2, NF. 488 A 500. Agência Fazendária de Primavera do Leste, em 23 de fevereiro de 2016. Luis Mário Ferreira Coimbra - Gerente Fazendário - Matrícula: 48739.

SINOP

RELAÇÃO DOS CONTRIBUINTES QUE APRESENTARAM TERMO DE OPÇÃO PARA REALIZAÇÃO DE OPERAÇÕES/PRESTAÇÕES COM DIFERIMENTO DO ICMS (ANEXO I DA PORTARIA Nº 079/2000/SEFAZ)-Agenfa-Sinop-MT, 23 de Fevereiro de 2016 Maria Valdete de Souza Costa-

Gerente Fazendária em Substituição.

RAZÃO SOCIAL	IE	Data Opção
ADILSON JOSÉ PERLIN	13.612.016-4	03/02/2016
ADRIELE VALDIRA SCHEFFLER	13.614.775-5	22/02/2016
AGENOR VICENTE PELISSA JUNIOR	13.612.121-7	04/02/2016
CARLOS SERGIO TIRITAN	13.613.889-6	19/02/2016
DUAGRO AGROPECUARIA LTDA - ME	13.612.556-5	15/02/2016
ELVIO FERNANDO PELISSA	13.612.122-5	04/02/2016
JANE MARRY KIRSCH MUNGO	13.612.581-6	16/02/2016
LUCIANA TEREZA DALLA LONGA PITOL	13.612.532-8	15/02/2016
MARCIO ANTONIO GIROLETTI	13.612.108-0	04/02/2016
ROGERIO CORREA DA SILVA	13.613.887-0	19/02/2016
ROMILDO DA SILVA PIRES	13.613.915-9	19/02/2016
ROMULO DE FARIAS BOEING	13.613.680-0	16/02/2016
SEBASTIÃO MEDEIROS DIAS	13.612.180-2	05/02/2016

SEMA**SECRETARIA DE ESTADO DE MEIO AMBIENTE****EXTRATO DO TERMO DE AJUSTAMENTO DE CONDUTA AMBIENTAL PARA RECUPERAÇÃO DE ÁREA DEGRADADA Nº 11833/2014**

Compromitente: Estado de Mato Grosso, pessoa jurídica de direito público interno, através da Secretaria de Estado do Meio Ambiente, neste ato representado Secretário Adjunto de Base Florestal, Sr Gideon Danni da Rosa. **COMPROMISSADO(S):** José Roberto de Souza Inácio, portador da Cédula de Identidade 6934042 e inscrito no Cadastro de Pessoa Física nº 792.872.988-15, residente e domiciliado em Sem Descrição de Endereço, Sem Município - Sem UF, CEP: Sem CEP, proprietário ou possuidor do imóvel rural denominado SÍTIO SÃO JOSÉ, situado no município de Comodoro/MT.

OBJETO: O presente termo tem por objeto a regularização da situação ambiental do imóvel rural dos Compromissados constante no processo de licenciamento ambiental protocolado sob o nº 874993/2011, no município Comodoro/MT, para que sejam adotadas medidas visando cessar, adaptar, recompor, corrigir ou minimizar os efeitos da degradação ambiental.

DA INFRAÇÃO AMBIENTAL - R\$ 5.000 (cinco mil reais) por hectare de área de preservação permanente degradada.

DA VIGÊNCIA: O presente Termo entrará em vigor nesta data e sua vigência será limitada ao prazo necessário ao cumprimento das obrigações fixadas.

DATA ASSINATURA: 15/07/2014

SIGNATÁRIOS:

JOSÉ ROBERTO DE SOUZA INÁCIO

CPF: 792.872.988-15

Gideon Danni da Rosa

Secretário Adjunto de Base Florestal

SEMA/MT

EXTRATO DO TERMO DE AJUSTAMENTO DE CONDUTA AMBIENTAL PARA RECUPERAÇÃO DE ÁREA DEGRADADA Nº 12132/2014

Compromitente: Estado de Mato Grosso, pessoa jurídica de direito público interno, através da Secretaria de Estado do Meio Ambiente, neste ato representado Secretário Adjunto de Base Florestal, Sr José Rezende da Silva. **COMPROMISSADO(S):** JOAQUIM SALGUEIRO FILHO, portador da Cédula de Identidade 6.196.772 e inscrito no Cadastro de Pessoa Física nº 000.571.288-20, residente e domiciliado em RUA CARAÚNA 37 - VILA MADALENA, São Paulo - SP, CEP: 05.449-060, proprietário ou possuidor do imóvel rural denominado FAZENDA SANTA RITA - Joaquim Salgueiro, situado no município de Alto Araguaia/MT.

OBJETO: O presente termo tem por objeto a regularização da situação ambiental do imóvel rural dos Compromissados constante no processo de licenciamento ambiental protocolado sob o nº 94857/2005, no município Alto Araguaia/MT, para que sejam adotadas medidas visando cessar, adaptar, recompor, corrigir ou minimizar os efeitos da degradação ambiental.

DA INFRAÇÃO AMBIENTAL - R\$ 5.000 (cinco mil reais) por hectare de área de preservação permanente degradada.

DA VIGÊNCIA: O presente Termo entrará em vigor nesta data e sua vigência será limitada ao prazo necessário ao cumprimento das obrigações fixadas.

DATA ASSINATURA: 11/03/2014

SIGNATÁRIOS:

JOAQUIM SALGUEIRO FILHO
CPF: 000.571.288-20
José Rezende da Silva
Secretário Adjunto de Base Florestal
SEMA/MT

EXTRATO DO TERMO DE AJUSTAMENTO DE CONDUTA AMBIENTAL PARA RECUPERAÇÃO DE ÁREA DEGRADADA Nº 10678/2013

Compromitente: Estado de Mato Grosso, pessoa jurídica de direito público interno, através da Secretaria de Estado do Meio Ambiente, neste ato representado Secretário Adjunto de Base Florestal, Sr José Rezende da Silva. **COMPROMISSADO(S):** LUIZ CARLOS BATISTÃO, portador da Cédula de Identidade 1.857.718 e inscrito no Cadastro de Pessoa Física nº 298.136.899-00, residente e domiciliado em Rua F-1 Nº 115, Setor F Alta Floresta - MT, Alta Floresta - MT, CEP: 78.580-000, ANTONIO ROBERTO BATISTÃO, portador da Cédula de Identidade 2.118.931 SSP/PR e inscrito no Cadastro de Pessoa Física nº 370.155.759-49, residente e domiciliado em ROD. MT 208, ZONA RURAL, FAZENDAS SERRA ALTA I, II e III, Alta Floresta - MT, CEP: 78.580-000, proprietários ou possuidores do imóvel rural denominado FAZENDAS SERRA ALTA I, II E III, situado no município de Alta Floresta/MT.

OBJETO: O presente termo tem por objeto a regularização da situação ambiental do imóvel rural dos Compromissados constante no processo de licenciamento ambiental protocolado sob o nº 680335/2011, no município Alta Floresta/MT, para que sejam adotadas medidas visando cessar, adaptar, recompor, corrigir ou minimizar os efeitos da degradação ambiental.

DA INFRAÇÃO AMBIENTAL - R\$ 5.000 (cinco mil reais) por hectare de área de preservação permanente degradada.

DA VIGÊNCIA: O presente Termo entrará em vigor nesta data e sua vigência será limitada ao prazo necessário ao cumprimento das obrigações fixadas.

DATA ASSINATURA: 31/07/2013

SIGNATÁRIOS:

LUIZ CARLOS BATISTÃO
CPF: 298.136.899-00
ANTONIO ROBERTO BATISTÃO
CPF: 071.990.109-07
José Rezende da Silva
Secretário Adjunto de Base Florestal
SEMA/MT

EXTRATO DO TERMO DE AJUSTAMENTO DE CONDUTA AMBIENTAL PARA RECUPERAÇÃO DE ÁREA DEGRADADA Nº 12132/2014

Compromitente: Estado de Mato Grosso, pessoa jurídica de direito público interno, através da Secretaria de Estado do Meio Ambiente, neste ato representado Secretário Adjunto de Base Florestal, Sr Gideon Danni Rosa. **COMPROMISSADO(S):** Fagner Longen, portador da Cédula de Identidade 1910944-0 e inscrito no Cadastro de Pessoa Física nº 023.686.781-40, residente e domiciliado em **Sem Descrição de Endereço, Sem Município - Sem UF**, CEP: **Sem CEP**, proprietário ou possuidor do imóvel rural denominado Sitio Laranjeiras, situado no município de Juruena/MT.

OBJETO: O presente termo tem por objeto a regularização da situação ambiental do imóvel rural dos Compromissados constante no processo de licenciamento ambiental protocolado sob o nº 93648/2013, no município Juruena/MT, para que sejam adotadas medidas visando cessar, adaptar, recompor, corrigir ou minimizar os efeitos da degradação ambiental.

DA INFRAÇÃO AMBIENTAL - R\$ 5.000 (cinco mil reais) por hectare de área de preservação permanente degradada.

DA VIGÊNCIA: O presente Termo entrará em vigor nesta data e sua vigência será limitada ao prazo necessário ao cumprimento das obrigações fixadas.

DATA ASSINATURA: 22/09/2014

SIGNATÁRIOS:

FAGBER LONGEN
CPF: 023.686.781-40
Gideon Danni Rosa
Secretário Adjunto de Base Florestal
SEMA/MT

EXTRATO DO TERMO DE AJUSTAMENTO DE CONDUTA AMBIENTAL PARA RECUPERAÇÃO DE ÁREA DEGRADADA Nº 12078/2014

Compromitente: Estado de Mato Grosso, pessoa jurídica de direito público interno, através da Secretaria de Estado do Meio Ambiente, neste ato representado Secretário Adjunto de Base Florestal, Sr Gideon Danni da Rosa. **COMPROMISSADO(S):** ALDEVINO MAMPRIM DA SILVA, portador da Cédula de Identidade 15707784 e inscrito no Cadastro de Pessoa Física nº 474.409.459-72, residente e domiciliado em RUA DAS ORQUIDEAS, 311 CENTRO, Sorriso - MT, CEP: 78.890-000, proprietário ou possuidor do imóvel rural denominado FAZENDA MAMPRIM, situado no município de

Marcelândia/MT.

OBJETO: O presente termo tem por objeto a regularização da situação ambiental do imóvel rural dos Compromissados constante no processo de licenciamento ambiental protocolado sob o nº 483436/2012, no município Marcelândia/MT, para que sejam adotadas medidas visando cessar, adaptar, recompor, corrigir ou minimizar os efeitos da degradação ambiental.

DA INFRAÇÃO AMBIENTAL - R\$ 5.000 (cinco mil reais) por hectare de área de preservação permanente degradada.

DA VIGÊNCIA: O presente Termo entrará em vigor nesta data e sua vigência será limitada ao prazo necessário ao cumprimento das obrigações fixadas.

DATA ASSINATURA: 05/09/2014

SIGNATÁRIOS:

ALDEVINO MAMPRIM DA SILVA
CPF: 474.409.459-72
Gideon Danni da Rosa
Secretário Adjunto de Base Florestal
SEMA/MT

EXTRATO DO TERMO DE AJUSTAMENTO DE CONDUTA AMBIENTAL PARA RECUPERAÇÃO DE ÁREA DEGRADADA Nº 11908/2014

Compromitente: Estado de Mato Grosso, pessoa jurídica de direito público interno, através da Secretaria de Estado do Meio Ambiente, neste ato representado Secretário Adjunto de Base Florestal, Sr Gideon Danni da Rosa. **COMPROMISSADO(S):** GILSON LONGEN, portador da Cédula de Identidade 48021930 e inscrito no Cadastro de Pessoa Física nº 662.385.019-87, residente e domiciliado em Ouro Verde dos Pioneiros, Cotriguaçu - MT, CEP: 78.330-000, proprietário ou possuidor do imóvel rural denominado Sitio Longen I, situado no município de Cotriguaçu/MT.

OBJETO: O presente termo tem por objeto a regularização da situação ambiental do imóvel rural dos Compromissados constante no processo de licenciamento ambiental protocolado sob o nº 93601/2013, no município Cotriguaçu/MT, para que sejam adotadas medidas visando cessar, adaptar, recompor, corrigir ou minimizar os efeitos da degradação ambiental.

DA INFRAÇÃO AMBIENTAL - R\$ 5.000 (cinco mil reais) por hectare de área de preservação permanente degradada.

DA VIGÊNCIA: O presente Termo entrará em vigor nesta data e sua vigência será limitada ao prazo necessário ao cumprimento das obrigações fixadas.

DATA ASSINATURA: 29/07/2014

SIGNATÁRIOS:

GILSON LONGEN
CPF: 662.385.019-87
Gideon Danni da Rosa
Secretário Adjunto de Base Florestal
SEMA/MT

EXTRATO DO TERMO DE AJUSTAMENTO DE CONDUTA AMBIENTAL PARA RECUPERAÇÃO DE ÁREA DEGRADADA Nº 10836/2013

Compromitente: Estado de Mato Grosso, pessoa jurídica de direito público interno, através da Secretaria de Estado do Meio Ambiente, neste ato representado Secretário Adjunto de Base Florestal, Sr José Rezende da Silva. **COMPROMISSADO(S):** JAIME TRAVESSINI, portador da Cédula de Identidade 617207 SSP/MT e inscrito no Cadastro de Pessoa Física nº 442.503.471-68, residente e domiciliado em ZONA RURAL - COMUNIDADE NONA AGROVILA, Terra Nova do Norte - MT, CEP: 78.505-000, proprietário ou possuidor do imóvel rural denominado FAZENDA N. S. DE LOURDES, situado no município de Terra Nova do Norte/MT.

OBJETO: O presente termo tem por objeto a regularização da situação ambiental do imóvel rural dos Compromissados constante no processo de licenciamento ambiental protocolado sob o nº 599085/2012, no município Terra Nova do Norte/MT, para que sejam adotadas medidas visando cessar, adaptar, recompor, corrigir ou minimizar os efeitos da degradação ambiental.

DA INFRAÇÃO AMBIENTAL - R\$ 5.000 (cinco mil reais) por hectare de área de preservação permanente degradada.

DA VIGÊNCIA: O presente Termo entrará em vigor nesta data e sua vigência será limitada ao prazo necessário ao cumprimento das obrigações fixadas.

DATA ASSINATURA: 19/08/2013

SIGNATÁRIOS:

JAIME TRAVESSINI
CPF: 442.503.471-68
José Rezende da Silva
Secretário Adjunto de Base Florestal
SEMA/MT

EXTRATO DO TERMO DE AJUSTAMENTO DE CONDUTA AMBIENTAL PARA RECUPERAÇÃO DE ÁREA DEGRADADA Nº 10424/2013

Compromitente: Estado de Mato Grosso, pessoa jurídica de direito público interno, através da Secretaria de Estado do Meio Ambiente, neste ato representado Secretário Adjunto de Base Florestal, Sr José Rezende da Silva. **COMPROMISSADO(S):** JAIME TRAVESSINI, portador da Cédula de Identidade 617207 SSP/MT e inscrito no Cadastro de Pessoa Física nº

442.503.471-68, residente e domiciliado em ZONA RURAL - COMUNIDADE NONAAGROVILA, Terra Nova do Norte - MT, CEP: 78.505-000, proprietário ou possuidor do imóvel rural denominado FAZENDA SAO DOMINGOS, situado no município de Terra Nova do Norte/MT.

OBJETO: O presente termo tem por objeto a regularização da situação ambiental do imóvel rural dos Compromissados constante no processo de licenciamento ambiental protocolado sob o nº 478193/2012, no município Terra Nova do Norte/MT, para que sejam adotadas medidas visando cessar, adaptar, recompor, corrigir ou minimizar os efeitos da degradação ambiental.

DA INFRAÇÃO AMBIENTAL - R\$ 5.000 (cinco mil reais) por hectare de área de preservação permanente degradada.

DA VIGÊNCIA: O presente Termo entrará em vigor nesta data e sua vigência será limitada ao prazo necessário ao cumprimento das obrigações fixadas.

DATA ASSINATURA: 04/06/2013

SIGNATÁRIOS:

JAIME TRAVESSINI

CPF: 442.503.471-68

José Rezende da Silva

Secretário Adjunto de Base Florestal

SEMA/MT

EXTRATO DO TERMO DE AJUSTAMENTO DE CONDUTA AMBIENTAL PARA RECUPERAÇÃO DE ÁREA DEGRADADA Nº 11925/2014

Compromitente: Estado de Mato Grosso, pessoa jurídica de direito público interno, através da Secretaria de Estado do Meio Ambiente, neste ato representado Secretário Adjunto de Base Florestal, Sr Gideon Danni da Rosa. **COMPROMISSADO(S):** ANTONIO FRANCISCO JUNQUEIRA FRANCO, portador da Cédula de Identidade 3.153.187 e inscrito no Cadastro de Pessoa Física nº 168.052.328-72, residente e domiciliado em RUA 14 Nº 818 BAIRRO BELA VISTA, Barretos - SP, CEP: 14.780-040, proprietário ou possuidor do imóvel rural denominado FAZENDA OLHO D'ÁGUA -, situado no município de Jaciara/MT.

OBJETO: O presente termo tem por objeto a regularização da situação ambiental do imóvel rural dos Compromissados constante no processo de licenciamento ambiental protocolado sob o nº 106079/2005, no município Jaciara/MT, para que sejam adotadas medidas visando cessar, adaptar, recompor, corrigir ou minimizar os efeitos da degradação ambiental.

DA INFRAÇÃO AMBIENTAL - R\$ 5.000 (cinco mil reais) por hectare de área de preservação permanente degradada.

DA VIGÊNCIA: O presente Termo entrará em vigor nesta data e sua vigência será limitada ao prazo necessário ao cumprimento das obrigações fixadas.

DATA ASSINATURA: 04/08/2014

SIGNATÁRIOS:

ANTONIO FRANCISCO JUNQUEIRA FRANCO

CPF: 168.052.328-72

Gideon Danni da Rosa

Secretário Adjunto de Base Florestal

SEMA/MT

EXTRATO DO TERMO DE AJUSTAMENTO DE CONDUTA AMBIENTAL PARA RECUPERAÇÃO DE ÁREA DEGRADADA Nº 11940/2014

Compromitente: Estado de Mato Grosso, pessoa jurídica de direito público interno, através da Secretaria de Estado do Meio Ambiente, neste ato representado Secretário Adjunto de Base Florestal, Sr Gideon Danni da Rosa. **COMPROMISSADO(S):** ANTONIO ALVES FEITOSA, portador da Cédula de Identidade 5534461 2.A. SSP/GO e inscrito no Cadastro de Pessoa Física nº 150.117.986-15, residente e domiciliado em RUA RIO GRANDE DO SUL, nº 674 - CENTRO, Pontes e Lacerda - MT, CEP: 78.250-000, proprietário ou possuidor do imóvel rural denominado FAZENDA DOIS IRMÃOS, situado no município de Pontes e Lacerda/MT.

OBJETO: O presente termo tem por objeto a regularização da situação ambiental do imóvel rural dos Compromissados constante no processo de licenciamento ambiental protocolado sob o nº 353140/2013, no município Pontes e Lacerda/MT, para que sejam adotadas medidas visando cessar, adaptar, recompor, corrigir ou minimizar os efeitos da degradação ambiental.

DA INFRAÇÃO AMBIENTAL - R\$ 5.000 (cinco mil reais) por hectare de área de preservação permanente degradada.

DA VIGÊNCIA: O presente Termo entrará em vigor nesta data e sua vigência será limitada ao prazo necessário ao cumprimento das obrigações fixadas.

DATA ASSINATURA: 05/08/2014

SIGNATÁRIOS:

ANTONIO ALVES FEITOSA

CPF: 150.117.986-15.

Gideon Danni da Rosa.

Secretário Adjunto de Base Florestal

SEMA/MT

EXTRATO DO TERMO DE AJUSTAMENTO DE CONDUTA AMBIENTAL PARA RECUPERAÇÃO DE ÁREA DEGRADADA Nº 10885/2013

Compromitente: Estado de Mato Grosso, pessoa jurídica de direito público interno, através da Secretaria de Estado do Meio Ambiente, neste ato representado Secretário Adjunto de Base Florestal, Sr José Rezende da Silva. **COMPROMISSADO(S):** AURO RENAN DE ASSIS BRITO, portador da Cédula de Identidade 9.231.190-2 SSP/PR e inscrito no Cadastro de Pessoa Física nº 046.120.309-07, residente e domiciliado em RUA PIRAPORA, 717W, JARDIM ITAPUÃ, Juara - MT, CEP: 78.575-000, PEDRO AUGUSTO DE ASSIS BRITO, portador da Cédula de Identidade 10.112.208-2 SSP/PR e inscrito no Cadastro de Pessoa Física nº 071.990.109-07, residente e domiciliado em RUA PIRAPORA, 717 W, JARDIM ITAPUÃ, Juara - MT, CEP: 78.575-000, proprietários ou possuidores do imóvel rural denominado FAZENDA BOA ESPERANÇA, situado no município de Juara/MT.

OBJETO: O presente termo tem por objeto a regularização da situação ambiental do imóvel rural dos Compromissados constante no processo de licenciamento ambiental protocolado sob o nº 472464/2012, no município Juara/MT, para que sejam adotadas medidas visando cessar, adaptar, recompor, corrigir ou minimizar os efeitos da degradação ambiental.

DA INFRAÇÃO AMBIENTAL - R\$ 5.000 (cinco mil reais) por hectare de área de preservação permanente degradada.

DA VIGÊNCIA: O presente Termo entrará em vigor nesta data e sua vigência será limitada ao prazo necessário ao cumprimento das obrigações fixadas.

DATA ASSINATURA: 21/08/2013

SIGNATÁRIOS:

AURO RENAN DE ASSIS BRITO

CPF: 046.120.309-07

PEDRO AUGUSTO DE ASSIS BRITO

CPF: 071.990.109-07

José Rezende da Silva.

Secretário Adjunto de Base Florestal

SEMA/MT

EXTRATO DO TERMO DE AJUSTAMENTO DE CONDUTA AMBIENTAL PARA RECUPERAÇÃO DE ÁREA DEGRADADA Nº 11552/2014

Compromitente: Estado de Mato Grosso, pessoa jurídica de direito público interno, através da Secretaria de Estado do Meio Ambiente, neste ato representado Secretário Adjunto de Base Florestal, Sr José Rezende da Silva. **COMPROMISSADO(S):** MIGUEL OMAR BARRETO RISSI, portador da Cédula de Identidade Sem RG e inscrito no Cadastro de Pessoa Física nº 015.366.278-60, residente e domiciliado em Sem Descrição de Endereço, Sem Município - Sem UF, CEP: Sem CEP, proprietário ou possuidor do imóvel rural denominado Fazenda Adamantina, situado no município de São Félix do Araguaia/MT.

OBJETO: O presente termo tem por objeto a regularização da situação ambiental do imóvel rural dos Compromissados constante no processo de licenciamento ambiental protocolado sob o nº 233722/2010, no município São Félix do Araguaia/MT, para que sejam adotadas medidas visando cessar, adaptar, recompor, corrigir ou minimizar os efeitos da degradação ambiental.

DA INFRAÇÃO AMBIENTAL - R\$ 5.000 (cinco mil reais) por hectare de área de preservação permanente degradada.

DA VIGÊNCIA: O presente Termo entrará em vigor nesta data e sua vigência será limitada ao prazo necessário ao cumprimento das obrigações fixadas.

DATA ASSINATURA: 17/03/2014

SIGNATÁRIOS:

MIGUEL OMAR BARRETO RISSI

CPF: 015.366.278-60

José Rezende da Silva.

Secretário Adjunto de Base Florestal

SEMA/MT

TERMO DE ARQUIVAMENTO DEFINITIVO

O Superintendente de Gestão Florestal, no uso de suas atribuições, Resolve: Acolher o teor do contido no documento de fl. 29, exarado pela CAQC, conforme inciso VI do Artigo 2º da Portaria 17, de 21/01/2015, e por fim Determinar o **Arquivamento Definitivo** do processo administrativo nº **552666/2013**, por indeferimento do projeto.

Cuiabá-MT, 17 de fevereiro de 2016.

Robério de Freitas Maia

Superintendente de Gestão Florestal-SUGF

SEMA/MT

TERMO DE ARQUIVAMENTO DEFINITIVO

O Superintendente de Gestão Florestal, no uso de suas atribuições, Resolve: Acolher o teor do contido no documento de fl. 31, exarado pela CAQC, conforme inciso VI do Artigo 2º da Portaria 17, de 21/01/2015, e por fim Determinar o **Arquivamento Definitivo** do processo administrativo nº552667/2013, por indeferimento do projeto.

Cuiabá-MT, 17 de fevereiro de 2016.

Robério de Freitas Maia
Superintendente de Gestão Florestal-SUGF
SEMA/MT

TERMO DE ARQUIVAMENTO DEFINITIVO

O Superintendente de Gestão Florestal, no uso de suas atribuições, Resolve: Acolher o teor do contido no documento de fl. 42, exarado pela CAQC, conforme inciso I do Artigo 2º da Portaria 17, de 21/01/2015, e por fim Determinar o **Arquivamento Definitivo** do processo administrativo nº 512129/2013, ante o requerimento de desistência apresentado pelo interessado ou seu representante legal.

Cuiabá-MT, 18 de fevereiro de 2016.

Robério de Freitas Maia
Superintendente de Gestão Florestal-SUGF
SEMA/MT

TERMO DE CANCELAMENTO

A Superintendente de Infraestrutura, Mineração, Indústria e Serviços, da Secretaria de Estado de Meio Ambiente, no uso de suas atribuições, resolve acolher o despacho da Coordenadoria de Infraestrutura e cancelar a LO nº 311302/2015, referente ao processo nº 15511/2011, em virtude da alteração da razão social.

Lilian Ferreira Dos Santos
Superintendente de Infraestrutura,
Mineração, Indústria e Serviços - SEMA/MT.

TERMO DE CANCELAMENTO

A Superintendente de Infraestrutura, Mineração, Indústria e Serviços, da Secretaria de Estado de Meio Ambiente, no uso de suas atribuições, resolve acolher o despacho da Coordenadoria de Serviços e cancelar a LO nº 312342/2016, referente ao processo nº 608715/2015, devido erro na elaboração da mesma.

Cuiabá, 23 de fevereiro de 2016.

Lilian Ferreira dos Santos
Superintendente de Infraestrutura,
Mineração, Indústria e Serviços - SEMA/MT.

TERMO DE CANCELAMENTO

A Superintendente de Infraestrutura, Mineração, Indústria e Serviços, da Secretaria de Estado de Meio Ambiente, no uso de suas atribuições, resolve acolher o despacho da Coordenadoria de Serviços e cancelar a LO nº 308503/2014, referente ao processo nº 460101/2013, devido alteração de razão social.

Cuiabá, 23 de fevereiro de 2016.

Lilian Ferreira dos Santos
Superintendente de Infraestrutura,
Mineração, Indústria e Serviços - SEMA/MT.

NOTIFICAÇÃO

A SECRETÁRIA DE ESTADO DO MEIO AMBIENTE, no uso de suas atribuições legais que lhe confere o ATO 017/2015 de 02 de janeiro de 2015. Considerando o disposto no artigo 125 da Lei Complementar nº 38 de 21 de novembro de 1995, no artigo 4º da Portaria nº 232 de 19 de setembro de 2011 e nos artigos 12 e 43 "caput" e § 1º do Decreto Estadual nº 1.986, de 01 de novembro de 2013.

NOTIFICA:

Os Autuados, pessoas físicas ou jurídicas abaixo relacionadas sobre a Decisão Administrativa que aplicou a sanção de multa nos processos de Auto de Infração a seguir elencados, podendo apresentar Recurso Administrativo ou o Pagamento da Multa com desconto de 30% (trinta por cento), no prazo de 20 (vinte) dias, a contar do primeiro dia útil subsequente da data da publicação desta Notificação.

Cuiabá, 23 de fevereiro de 2016.

Ana Luiza Ávila Peterlini de Souza
Secretária de Estado do Meio Ambiente

SEMA/MT AUTUADO	CPF/ CNPJ DO AUTUADO	PROCURADOR-Nº DA OAB	PROCESSO	AUTO DE INFRAÇÃO	DECISÃO ADMINISTRATIVA
Ubiratã Madeireiras LTDA	05.484.416/0001-46	Fabiane Elensilzie de Oliveira OAB/MT 6141	266853/2009	119632	2260/SUNOR/SEMA/2015
BARRATUR	15.099.369/0001-70	Leonardo André da Mata OAB/MT 9126	16948/2009	115363	066/SUNOR/SEMA/2016
Itacir Piana Pinto	407.907.009-25	Isaias Borges Campos CPF 799.838.711-49	146818/2010	123934	972/SUNOR/SEMA/2015
Algodoeira Zandonai Ltda	02.209.698/0001-85	Herthon Gustavo Dias OAB/MT 6885 Karine Marcia Lozich Dias OAB/MT 14.752	601866/2011	127308	1021/SPA/SEMA/2011
Agenor Luiz Maceti	700.296.799-15	Sandra Maria Zanardi Diniz OAB/MT 14.061	370019/2015	138016	3153/SUNOR/SEMA/2015
Dorval Madeiras Ltda - ME	05.771.510/0001-86	Júlio César Pilege Rodrigues OAB/MT 7437	171426/2012	114088	074/SUNOR/SEMA/2016
Luiz Fernando Quiroga	692.238.151-34	Fernando Henrique Cesar Leitão OAB/MT 13.592	3281/2006	44124	079/SUNOR/SEMA/2014
Tannery do Brasil S.A.	24.698.144/0001-21	Fernanda Piccinin Leite OAB/SP 293.700	502889/2015	6021	3214/SUNOR/SEMA/2015
Pedro Waldomiro Neis	047.891.800-34	Aguinaldo Vicoski Fliegner OAB/MT 7.390-0	454056/2007	108396	62/SPA/SEMA/2013
Adão Lopes da Silva	469.107.431-72	Oswaldo Lopes de Souza OAB/MT 3.682 e 10.447	509386/2008	112218	39/SPA/SEMA/2012

Madeira Laguna Ltda	26.802.744/0001-13	Renata Gisele Wahl de Alcântara OAB/MT 11.240	629099/2010	112409	1514/SUNOR/ SEMA/2015
Anísio Jorge da Silva	144.055.208-87	Patrícia Cavalcante Albuquerque OAB/MT 7892	76358/2010	104074	055/SUNOR/ SEMA/2016
Tiago Henrique Cinpak	010450031-07	Adriano Herrera Bertone Gussi OAB/ MT 11.259- B	49674/2010	119109	067/SUNOR/ SEMA/2016
Usina Jaciera S/A	03.464.104/0002-26	Fausto Valentino da Silva CPF 526.842.881- 00 Álvaro de Oliveira Monteiro CPF 161.233.879- 87	672190/2009	111121	2115/SUNOR/ SEMA/2015
Luiz Carlos Tironi e Outros	340.712.459-72	Adriana V. pommer Senn OAB/ MT 14.810	53681/2015	134649	1872/SUNOR/ SEMA/2015
Vale Grande Ind. e Com. de Alimentos Ltda	06.088.741/0010-43	Fernando Ulysses Pagliari OAB/MT 3047	676018/2009	118526	1433/SUNOR/ SEMA/2015
ML Rocha e Cia Ltda - ME	02.241.350/0001-75	Romulo Bassi Saldanha OAB/MT 10.423	866351/2011	140462	1854/SUNOR/ SEMA/2015
Vencedor Ind. e Com. de Produtos Lácteos	03.689.311/0001-06	Elizeu Francisco dos Santos CPF 763.067.551- 87	260094/2012	134855	2943/SUNOR/ SEMA/2015
Hermes Loureço Bergamim	162.735.911-72	Antônio Carlos Campos Silva CPF 405.936.571- 87	94005/2011	107101	1888/SUNOR/ SEMA/2015
Valdecir de Rossi e Outros	422.874.139-87	Helena Souza Theves CPF 805.714.091- 72	395556/2008	107958	1430/SUNOR/ SEMA/2015
M. A. Indústria e Comercio de Madeiras	00.241.659/0001-30	Silvana Moraes Valente OAB/MT 7139	239077/2007	108326	1461/SUNOR/ SEMA/2015
Alceu Mognon	556.915.289-04	Luiz Pedro Frans OAB/ MT 14.594	218266/2010	119895	1938/SUNOR/ SEMA/2015
Ind. Com. Exp. de Madeiras Rio Guariba Ltda	07.374.209/0001-64	Pedro Paulo Nogueira Nicolino OAB/MT 8941 e José Roberto Grandier OAB/MT nº 6875-E	741369/2009	120462	1887/SUNOR/ SEMA/2015

Joverci de Lima	408.081.069-53	Nelson Gonçalves de Souza Junior OAB/ MT 11304/B	607950/2008	101243	1787/SUNOR/ SEMA/2015
Olmeri Barcelos de Carvalho	010.158.770-87	Mayra Moraes de Lima OAB/ MT 5943	442092/2010	125128	3064/SUNOR/ SEMA/2015
Nélio Rohsler	395.305.239/04	Carmem Cristina Garbossa OAB/MT 7389	165673/2011	129400	058/SUNOR/ SEMA/2016
Nélio Rohsler	395.305.239/04	Carmem Cristina Garbossa OAB/MT 7389	139482/2011	129400	044/SUNOR/ SEMA/2016
Nelson Graciano de Brito	053.910.088-91	Meyre Lúcia de Oliveira OAB/MT 12.153 e Jaqueline Del Castanhel OAB/MT 6.717	46437/2012	130865	2954/SUNOR/ SEMA/2015
A. Gomes Indústria e Comércio de Madeiras	08.802.115/0001-01	Alex Sandro Alves de Souza CPF /MF 529.037.531- 72	612779/2009	120485	817/SUNOR/ SEMA/2015
Samuel Faria de Moraes	169.683.878-91	José Francisco Neves OAB/ MT 9352	9162/2009	115837	552/SUNOR/ SEMA/2015
Antônio Dudri	103.547.001-20	Márcia Aparecida David OAB/ MT4889-A	10257/2010	122706	2258/SUNOR/ SEMA/2015
Adriana De Souza Maciel	007.501.751-25	Danilo Henrique Fernandes OAB/MT 9866	48137/2015	3953	1217/SUNOR/ SEMA/2015
Fernando Sabaini Garcia	690.391.511-72	Alfredo Murara Garcia CPF 023.834.709- 53	39414/2007	101647	1582/SUNOR/ SEMA/2014
Mário Márcio Correa Da Costa	486.908.567-49	Beno Maria Dótoli dos Santos CPF 966.318.481- 72	9828/2009	115017	984/SUNOR/ SEMA/2014
Antônio Joaquim Moraes Rodrigues Neto	093.507.991-20	Décio José Tessaro OAB/MT 3.162	535376/2014	138540	1841/SUNOR/ SEMA/2015
Mauro Leonardo Rebeschini	042.782.468-03	Mayra Moraes de Lima OAB/ MT 5943	31082/2008	109125	453/SUNOR/ SEMA/2015
Ageu Borges Fiuzza - Fazenda Canajuba	003.936.731-20	Ari Frigeri OAB/MT 12.736	818220/2009	111915	2897/SUNOR/ SEMA/2015
EMAL -Empresa de Mineração de Aripuanã	44.026.037/0001-64	Fábio Luiz de Mello Oliveira OAB/MT 6848	6653/2012	127500	81/SUNOR/ SEMA/2016

Colbrixx Transportes e Comércio de Madeiras Ltda	72.338437/0001-40	Danillo Henrique Fernandes OAB/MT 9.866	410646/2015	161905	3032/SUNOR/SEMA/2015
Luar Transportes Rodoviários Ltda	07.932.860/0001-02	Daniel Winter OAB/MT 11.470	596866/2010	125240	1492/SUNOR/SEMA/2015
Mauro Fernando Schaedler	503.227.459-34	Alex José Silva OAB/MT 9053	320537/2008	112731	1479/SUNOR/SEMA/2015
Nadir Ciro Comiran	140.400.501-34	Marcos Rosa Jorge da Cunha CPF 705.088.361-15 Oeste Projetos Ambientais Ltda CNPJ 70.520.317/0001-34	304196/2009	119610	1491/SUNOR/SEMA/2015
Irondir Ferreira Neris	891.210.581-72	Luciano Dal Ponte OAB/MT 11.977-A	684826/2008	103826	1503/SUNOR/SEMA/2015
Valdomiro Lachovics	508.791.389-04	Elizabeth Macedo da Silva OAB/MT 6.912	903797/2009	111924	1527/SUNOR/SEMA/2015
José Valdir Jorge	137.796.211-34	Adriano Coutinho de Aquino OAB/MT 10.176	553410/2008	111147	1991/SUNOR/SEMA/2015
Via Verde Materiais de Construção Ltda	03.561.968/0001-85	João de Freitas Novais II OAB/MT 12.052	553/2009	115937	2373/SUNOR/SEMA/2015
AGROTEP S/A Agropecuária	04.971.057/0003-50	Valdriangelo Fonseca OAB/MT 6953	208628/2011	129877	2254/SUNOR/SEMA/2015
Prefeitura Municipal de Várzea Grande	03.507.548/0001-10	Geraldo Carlos de Oliveira OAB/MT 4032	297645/2008	105671	2273/SUNOR/SEMA/2015
American Wood Com. Exp. de Madeiras Ltda	05.521.538/0001-65	Patrícia Gevezier OAB/MT 6581	832399/2011	140362	1511/SUNOR/SEMA/2015
Ademito Alves de Brito	171.559.912-87	Alessandra de Castro Perez OAB/MT 8742	444765/2010	106470	2523/SUNOR/SEMA/2015
Neri Kitaisky	513.734.321-87	Fernando Cesar Passinato Amorim OAB/MT 7542	111083/2008	108548	455/SUNOR/SEMA/2015
Anísio Procópio Carvalhais	202.319.976-04	Alessandro da Cruz Polveiro OAB/SP 228.516	732576/2010	121160	2589/SUNOR/SEMA/2015
Ronaldo Coelho de Oliveira - Fazenda Panorama	349.521.289-20	Samuel de Campos Widal Filho OAB/MT 7197-B	289690/2010	124017	3056/SUNOR/SEMA/2015
Sítio 3 Irmãos	228.852.421-91	Amauri Martins Fontes OAB/MT 4837-A	245034/2008	101165	1867/SUNOR/SEMA/2015

Maria da Conceição Duarte de Oliveira	024.337.991-03	Alessandro da Cruz Polveiro OAB/MT 16.487-A	11896/2013	100478	088/SUNOR/SEMA/2016
Gaia Aterros Industriais	08.534.214/0001-50	Evely Bocardi de Miranda OAB/MT 8088	678103/2008	109731	762/SUNOR/SEMA/2014
Gilmar Pavesi	298.779.039-20	Rodrigo Spada Salgueiro OAB/SP 282.953	631821/2009	120586	69/SPA/SEMA/2012
Prefeitura Municipal de Sinop	15.024.003-32	Adriana Gonçalves Pereira Nervo OAB/MT 5368	466718/2012	111191	2864/SUNOR/SEMA/2015
Pecuária Unit Santa Clara	06.978.471/0001-55	Rodolfo Corrêa da Costa Júnior OAB/MT 7445	388164/2008	107847	1245/SUNOR/SEMA/2015
Eurico Rodrigues da Silva	317.896.841-53	Thamy de Azambuja OAB/MT 10943	447898/2009	112832	446/SUNOR/SEMA/2015
Agropecuária Sanchetti Ltda	01.308.188/0001-00	Christiany Réia de Souza OAB/MT 7312	68566/2008	112562	2417/SUNOR/SEMA/2015
Usina Pantanal de Alcool e Açúcar	01.321.743/0002-94	Álvaro de Oliveira Monteiro CPF 161.233.879-87	551084/2008	105665	2152/SUNOR/SEMA/2015
Roni Kler Wichoski	819.887.299-04	Selma Beatriz da Costa OAB/MT 11.558-B	480559/2011	140052	1080/SUNOR/SEMA/2015
Soc. Hosp. N. S. da Guia Ltda	37.459.419/0001-16	Edson Henrique de Paula OAB/MT 7182	82682/2008	102188	1116/SPA/SEMA/2011

NOTIFICAÇÃO

A **SECRETÁRIA DE ESTADO DO MEIO AMBIENTE**, no uso de suas atribuições legais que lhe confere o ATO 017/2015 de 02 de janeiro de 2015. Considerando o disposto no artigo 43 "caput" e § 1º do Decreto Estadual nº 1.986, de 01 de novembro de 2013.

NOTIFICA:

Os Autuados de pessoas físicas ou jurídicas, abaixo relacionados sobre a Decisão Administrativa de **ANULAÇÃO/CANCELAMENTO** nos processos de Auto de Infração a seguir elencados.

Cuiabá, 23 de fevereiro de 2016.

Ana Luiza Ávila Peterlini de Souza
Secretária de Estado do Meio Ambiente
SEMA/MT

AUTUADO	CPF/ CNPJ DO AUTUADO	PROCURADOR- Nº DA OAB/CPF	PROCESSO	AUTO DE INFRAÇÃO	DECISÃO ADMINISTRATIVA
Ademar Lucena Moreira	060.692.661-53	Elizabeth Macedo Silva - OAB n.º 6.912	566462/2008	113513	1648/SUNOR/SEMA/2015
Vilmondes Tamain	248.563.126-34	Linoir Lazaretti Junior - OAB n.º 13.666	159118/2007	108192	2691/SUNOR/SEMA/2015
Bernardo Mazzutti e Outros - Faz. Vitória	334.351.709-72	Ari Frigeri - OAB/MT nº 12.736	798995/2011	130613	2238/SUNOR/SEMA/2015
AGCOM - Armazéns Gerais Comodoro Ltda	08.335.613/0001-91	Jefferson Paes de Farias - CPF 580.891.011-00	862439/2011	126807	2428/SUNOR/SEMA/2015
Jandir Zuffo	097.485.710-68	Ceste Projetos Ambientais Ltda - CNPJ nº70.520.317/0001-34 e Marely Lebre Rosa - CPF 513.153.431-34 Marcus Rosa Jorge Da Cunha - CPF 705.088.361-15	678849/2011	140068	2004/SUNOR/SEMA/2015
Ozires Oliva	010.518.579-53	César Augusto Soares da Silva OAB/MT n.º 13.034	632229/2005	39701	059/SUNOR/SEMA/2016
José Manuel Marinho Trinares	229.948.151-68	José Ricardo Santana Brito - CPF 910.092.431-87	847406/2011	119171	2393/SUNOR/SEMA/2015
Geraldo Vicente da Silva e Outros	387.917.301-04	Eliziane Koch - OAB 6167-B	123446/2009	116186	1855/SUNOR/SEMA/2015
Nadir José Sai e Outros	016.954.478-83	Andréia Gonçalves - OAB/MT 13.659	114242/2012	126896	2292/SUNOR/SEMA/2015
Elmo Leitizke	019.619.429-68	Jeannie Rosa e Silva - OAB/MT 6.510	108979/2005	49247	1077/SUNOR/SEMA/2015
Antônio Luiz dos Santos Cardoso	909.470.611-34	Aline Rebello dos Santos OAB/MT 14.967 Ari Frigeri OAB/MT 12.736 Reginaldo Siqueira Faria OAB/MT 7.028	843445/2011	117425	2356/SUNOR/SEMA/2015
Varvito Transporte Serv. Agr. Ltda	57.561.615/0001-04	Ana Maria Sordi Teixeira Moser - OAB/MT 6.357	380857/2007	109328	2261/SUNOR/SEMA/2015
Dimas João Varnier	334.318.259-15	Fernando Henrique Cesar Leitão OAB/MT 13.592	670398/2011	140220	2175/SUNOR/SEMA/2015
Reginaldo rodrigues de Souza	465.903.581-68	Marcelo Barros Lopes OAB/MT 9.462	633111/2011	140206	2174/SUNOR/SEMA/2015
Michael Henrique Parreira da Silva	026.900.351-70	Marcel Carlos Lopes Felix OAB/MT 7511	836670/2011	114012	2102/SUNOR/SEMA/2015
Serafim Meneguel Junior	438.555.209-68	Vera Lúcia Dias Cesco Lopes OAB/SP 121.853 Renato Maurilio Lopes OAB/SP 145.802	746259/2011	140421	2371/SUNOR/SEMA/2015
Bacaeri Florestal Ltda	15.379.001/0001-66	Daniel Batista de Aguiar OAB/MT 3537 Fernando Ulysses Pagliari OAB/MT 3047 Sandra Satomi Okuno de Aguiar OAB/MT 3499	667682/2009	120172	2031/SUNOR/SEMA/2015
Indústria de Laticínios Marajoara do Norte Ltda	03.374.223/0001-07	Jorge Henrique Franco Godoy OAB/MT 6398	19358/2007	104527	090/SUNOR/SEMA/2016
Joel Olimpio da Silva	465.829.089-87	Jonathan Washington da Costa Oliveira OAB/MT 13.953 Wagner Vasconcelos de Moraes OAB/MT 15.244	857528/2011	116786	2003/SUNOR/SEMA/2015
Adalgisa Lima de Oliveira	776.903.201-63	Carlos Eduardo Furim OAB/MT 6543	857408/2011	141197	2392/SUNOR/SEMA/2015
Prefeitura Municipal de Água Boa -MT	15.023.890/0001-90	Vanderlei Martins de O. Júnior OAB/MT 13.989/B	390970/2010	115392	004/SUNOR/SEMA/2016
Agrícola Santa Rosa Ltda	05.383.767/0002-41	Jakson William de Arruda OAB/MT 6369	360699/2010	119264	2612/SUNOR/SEMA/2015
Rogério Severino de Oliveira	935.002.031-91	Job Moreira Ribeiro CPF 352.917.961-20	624253/2011	130551	2239/SUNOR/SEMA/2015
Roque Piccini	408.274.704-59	Liana Mara Cocco Munaretto OAB/MT 7134	594971/2011	129674	2237/SUNOR/SEMA/2015
Celso de Araújo Silva	908.700.779-53	Juliano dos Santos Cezar OAB/MT 14.428-B	857493/2011	116785	2412/SUNOR/SEMA/2015
Agropecuária Novo Milenium	04.165.520/0001-05	Slay Aparecida Cintra Franco CPF 696.062.931-49	387627/2008	112545	2409/SUNOR/SEMA/2015
Joana Darc Aparecida Pascoal	405.743.661.15	Mayra Morais de Lima OAB/MT 5943	556202/2009	118220	3014/SUNOR/SEMA/2015

Araldo Rodrigues de Souza	329.042.901-68	Milana Rodrigues de Souza OAB/MT 18/O	294411/2015	136248	2268/SUNOR/SEMA/2015
Prefeitura Municipal de Jangada	24.772.147/0001-68	Paulo Cezar Rebuli OAB/MT 7565	795791/2011	134602	2407/SUNOR/SEMA/2015
Madeseik Laminados da Amazônia Ltda	02.641.429/0001-93	Sueli Silveira OAB/MT 3634 Emerson Silvério da Silva OAB/MT 10.516 Izabel Cristina Pimentel de Souza OAB/DF 20.966	346823/2007	107360	2406/SUNOR/SEMA/2015
Valdemar Antônio de Moraes	038.934.991-72	Andréia Gonçalves OAB/MT 13659	83233/2012	111802	052/SUNOR/SEMA/2016
Orchel E Bilibio Ltda	07.489.797/0001-81	Pablo Gustavo Moraes Pereira OAB/MT 14.615	864204/2011	130677	2262/SUNOR/SEMA/2015
Transportadora Jatobá Ltda	09.542.482/0001-86	Claudio Fabiano de Oliveira OAB/MT 6.546	751598/2011	140092	2396/SUNOR/SEMA/2015
Nelson Sergio Bandeca	063.854.618-40	Felipe Gebauer de Negreiro OAB/MT 14.583	746594/2011	129697	2179/SUNOR/SEMA/2015
Rui Christofolli-Fazenda São Roque	134.381.079-53	Jeannie Rosa e Silva - OAB/MT 6.510	655292/2009	120958	1411/SUNOR/SEMA/2015
Nelso Marcon	148.185.239-68	Enio Zanatta OAB/MT 13.318	730194/2010	118583	2173/SUNOR/SEMA/2015
Orivaldo Nunes Bezerra	021.815.901-82	Rodrigo Carlos Bergo OAB/MT 8435	595735/2015	161461	238/SUNOR/SEMA/2016
Marino José Franz - Fazenda Mano Júlio	430.885.119-04	Noeli Alberti OAB/MT 4061 Mauren Lazzaretti OAB/MT 6968	857348/2011	113170	1777/SUNOR/SEMA/2015
Odair Tiritan - Fazenda São Félix	144.178.658-92	Aginaldo Vicinoski Fliegner OAB/MT 7390	568439/2007	116304	2290/SUNOR/SEMA/2015
SEMAE - Serviço Autônomo de Água e Esgoto	06.068.089/0001-04	Daniela França Ramos OAB/MT 7821	859965/2011	119719	2005/SUNOR/SEMA/2015
M. S. Patini - ME	03.281.108/0001-98	Carlos Eduardo de Melo Rosa OAB/MT 10097	762092/2011	140072	2068/SUNOR/SEMA/2015
Marcilei Cantuario Ferreira	034.531.651-79	Eduardo José Sandes de Almeida CPF /MF 024.137.914-85	836620/2011	114011	2084/SUNOR/SEMA/2015
Domingo Dionisio dos Santos - Faz. Nach	466.941.969-20	Marilena Terumi Mariana de Almeida CPF 275.016.801-59	770382/2011	140360	2001/SUNOR/SEMA/2015
Lucia M. da Silva Madeiras - EPP	12.676.294/0001-55	Elisangela Gonçalves da Silva Oliveira OAB/MT 12.954	661326/2011	140214	2172/SUNOR/SEMA/2015
Leonardo Crestani Junior	815.185.441-34	Henei Rodrigo Berti Casagrande - OAB/MT n.º 7.483-B e Fernando Feronatto - OAB/MT n.º 8.916	683103/2009	120447	329/SPA/SEMA/2013
RLA Gonçalves Agropecuária Ltda	81.717.118/0001-37	Gustavo Tomazeti Carrara - OAB/MT n.º 5.967	1798/2006	43296	3292/SUNOR/SEMA/2015

NOTIFICAÇÃO

A SECRETÁRIA DE ESTADO DO MEIO AMBIENTE, no uso de suas atribuições legais que lhe confere o ATO 017/2015 de 02 de janeiro de 2015. Considerando o disposto no artigo 125 da Lei Complementar nº 38 de 21 de novembro de 1995, no artigo 4º da Portaria nº 232 de 19 de setembro de 2011 e nos artigos 12 e 43 "caput" e § 1º do Decreto Estadual nº 1.986, de 01 de novembro de 2013.

NOTIFICA:

Os Autuados, pessoas físicas ou jurídicas abaixo relacionadas sobre a emissão de Decisão Interlocutória, podendo apresentar **Alegações Finais**, no prazo de 10 (dez) dias, a contar do primeiro dia útil subsequente da data da publicação desta Notificação.

Cuiabá, 23 de fevereiro de 2016.

Ana Luiza Ávila Peterlini de Souza
Secretária de Estado do Meio Ambiente
SEMA/MT

AUTUADO	CPF/ CNPJ DO AUTUADO	PROCURADOR- Nº DA OAB	PROCESSO	AUTO DE INFRAÇÃO	DECISÃO INTERLOCUTÓRIA
COPACEL - Ind. e Com. de Calcário e Cereais Ltda	00.951.459/0001-70	Elaine Bernadete Ganzer - CPF n.º 567.157.651-20	7264/2012	127498	829/SPA/SEMA/2012
Orides Dalben	183.300.709-30	Maria Elizabete Buzatto - CPF n.º 384.348.221-72	597921/2009	119949	115/SPA/SEMA/2013

Rodrigo de Oliveira Alves	688.549.781-91	Júlio César Preza de Arruda - OAB/MT n.º 10.547 e Alan Lanzarin - OAB/MT n.º 11.381	140713/2010	109425	199/SPA/SEMA/2013
Madeira Rampon Com. Ind. e Transporte Ltda	00.469.168/0001-40	Astilha Demétrio Urbieta - OAB/MT n.º 7.717-B	13944/2010	122758	177/SPA/SEMA/2013

NOTIFICAÇÃO

A **SECRETÁRIA DE ESTADO DO MEIO AMBIENTE**, no uso de suas atribuições legais que lhe confere o ATO 017/2015 de 02 de janeiro de 2015. Considerando o disposto no artigo 43 "caput" e § 1º do Decreto Estadual nº 1.986, de 01 de novembro de 2013.

NOTIFICA:

Os Autuados, pessoas físicas ou jurídicas, abaixo relacionados sobre a Decisão Administrativa de **DESEMBARGO** ou **SUSPENSÃO DO EMBARGO** nos processos de Auto de Infração a seguir elencados.

Cuiabá, 23 de fevereiro de 2016.

Ana Luiza Ávila Peterlini de Souza
Secretária de Estado do Meio Ambiente
SEMA/MT

AUTUADO	CPF/ CNPJ DO AUTUADO	PROCURADOR - Nº DA OAB	PROCESSO	AUTO DE INFRAÇÃO	TERMO DE EMBARGO	DECISÃO ADMINISTRATIVA
L.E. DELA JUSTINA	05.072.223/0001-88	Emerson Silveira Silvério - OAB/MT n.º 10.516	440135/2014	133101	108852	1869/SUNOR/SEMA/2015
OSMAR TOZZO	231.818.930-72	Mauren Lazzaretti - OAB/MT n.º 6.968	13032/2009	117001	100165	3226/SUNOR/SEMA/2015
Madeiras Mat Grosso Com. de Madeiras e Mat. de Construção Ltda.	03.367.800/0001-33	Ewerson Duarte da Costa - OAB/MT n.º 4.842	227034/2014	136156	120976	2198/SUNOR/SEMA/2015
J. D. Comércio de Combustíveis Ltda	06.980.032/0001-87	André Joanela - OAB/MT n.º 8.601	291537/2014	131318	103881	2990/SUNOR/SEMA/2015
Frigorífico Mataboi S/A	16.820.052/0007-30	Cesar Augusto Soares da Silva Junior - OAB/MT n.º 13.034	358489/2014	121779	101784	2270/SUNOR/SEMA/2015
Agropecuária Vale do Rio Stein Ltda	03.096.039/0001-42	Ayslan Clayton Moraes - OAB/MT n.º 8.377 e Fernando Henrique Cesar Leitão - OAB/MT n.º 13.592	468538/2011	140174	122613	3031/SUNOR/SEMA/2015
Darci Potrich	053.548.130-72	Zilton Mariano de Almeida - OAB/MT n.º 6.934-B e Diego Piveta - OAB/MT n.º 16.725	40558/2014	139137	124386	3235/SUNOR/SEMA/2015

NOTIFICAÇÃO

A **SECRETÁRIA DE ESTADO DO MEIO AMBIENTE**, no uso de suas atribuições legais que lhe confere o ATO 017/2015 de 02 de janeiro de 2015. Considerando o disposto nos artigos 24 e 43 "caput" e § 1º do Decreto Estadual nº 1.986, de 01 de novembro de 2013.

NOTIFICA:

Os Autuados, pessoas físicas ou jurídicas, abaixo relacionados sobre a emissão de Despacho nos processos de Auto de Infração a seguir elencados, podendo **MANIFESTAR** sobre o mesmo, no prazo de 10 (dez) dias, a contar do primeiro dia útil subsequente da data da publicação desta Notificação.

Cuiabá, 23 de fevereiro de 2016.

Ana Luiza Ávila Peterlini de Souza
Secretária de Estado do Meio Ambiente
SEMA/MT

NOME DO AUTUADO	CPF/ CNPJ DO AUTUADO	PROCURADOR- Nº DA OAB	PROCESSO	AUTO DE INFRAÇÃO	DESPACHO
Agropecuária Céu Azul S.A.	01.308.188/001-00	Cristiane Réia de Souza Gonsales - OAB/MT n.º 7.312	419904/2015	134837	035/SUNOR/SEMA/2015
Luiz aparecido Quiroga Rodrigues	366.822.339-49	Mauren Lazzaretti - OAB/MT n.º 6.968	794629/2010	112473	456/SUNOR/SEMA/2015
Nouchi e Nouchi Ltda	00.204.343/0001-78	Geize Aranha de Medeiros - OAB/MT N.º 10.830 e Meyre Lúcia de Oliveira - OAB/MT n.º 6.717	466342/2014	139656	562/SUNOR/SEMA/2015

Romeu Raimundo Volkweis	483.495.189-87	Mike Artur Ribeiro Vianna Quinto - OAB/MT n.º 13.150	626570/2014	1323	557/SUNOR/SEMA/2015
Marinês Christofolli Parisenti	522.855.539-00	Ezio Ney do Prado - CPF n.º 395.503.541-72	57043/2009	117185	468/SUNOR/SEMA/2015
Sociedade Comercial AJJ Ltda	00.382.075/0001-84	Renato Maurilio Lopes - OAB/SP n.º 145.802	68852/2005	55514 e 55515	452/SUNOR/SEMA/2015

NOTIFICAÇÃO

A **SECRETÁRIA DE ESTADO DO MEIO AMBIENTE**, no uso de suas atribuições legais que lhe confere o ATO 017/2015 de 02 de janeiro de 2015. Considerando o disposto no artigo 43 "caput" e § 1º do Decreto Estadual nº 1.986, de 01 de novembro de 2013.

NOTIFICA:

Os Autuados, pessoas físicas ou jurídicas, abaixo relacionados sobre a Decisão Administrativa de **MANUTENÇÃO DO EMBARGO** nos processos de Auto de Infração a seguir elencados.

Cuiabá, 23 de fevereiro de 2016.

Ana Luiza Ávila Peterlini de Souza
Secretária de Estado do Meio Ambiente
SEMA/MT

AUTUADO	CPF/ CNPJ DO AUTUADO	PROCURADOR -Nº DA OAB	PROCESSO	AUTO DE INFRAÇÃO	TERMO DE EMBARGO	DECISÃO ADMINISTRATIVA
Agropecuária Lorenzetti Ltda	33.026.303/0001-32	Paola de Oliveira Trevisan Gomes - OAB/MT n.º 7.573 e Fábio Luis de Mello Oliveira - OAB/MT n.º 6.848	459497/2015	161859	121451	054/SUNOR/SEMA/2016

A Secretaria de Estado do Meio Ambiente - SEMA/MT, em conformidade com o artigo 37 da Constituição Federal de 1988, torna públicas as seguintes licenças emitidas pela Superintendência de Infraestrutura, Mineração, Indústria e Serviços.

Cuiabá, 23 de fevereiro de 2016

ANA LUIZA AVILA PETERLINI DE SOUZA
Secretária de Estado do Meio Ambiente
SEMA/MT

Protocolo	Nº Licença	Razão Social	Atividade Licenciada	Município
567638/2015	LP nº 307086/2016. LI nº 65805/2016	Alcir Pereto - ME	Comércio a varejo de combustíveis.	Guarantã do Norte / MT
267683/2015	LP nº 307087/2016. LI nº 65806/2016	Clemente Franzener	Criação de frangos para corte (regime de confinamento)	Nova Mutum / MT
140489/2015	Lp nº 307083/2016. LI nº 65802/2016	Adelcir Grigoletto	Criação de peixes	Cláudia / MT
195242/2015	LP nº 307084/2016. LI nº 65803/2016	Cristiane Canozo	Criação de peixes	Cláudia / MT
168331/2015	LP nº 307085/2016. LI nº 65804/2016	Adelcir Grigoletto	Criação de peixes	Cláudia / MT
300694/2015	LP nº 307082/2016. LI nº 65799/2016. LO nº 312432/2016	Arca Fomento Agrícola S.A	Comércio atacadista de defensivos agrícola, adubos, fertilizantes e corretivos do solo.	Campo Novo do Parecis / MT
574446/2016	LP nº 307080/2016	São Paulo Três Locação de Torres Ltda	Estação Rádio Base	São Feliz do Araguaia / MT
230216/2006	LOnº 312431/2015	Vera Lucia de Almeida - ME	Extração de areia, cascalho ou pedregulho e beneficiamento associado.	Poxoreu / MT
274178/2015	LO nº 312447/2016	Águas de Vera S.A	Sistema de captação, tratamento e distribuição de água.	Vera / MT
25564/2016	CRDR nº 151/2016	Energisa Mato Grosso - Distribuidora de Energia S.A	Cadastro de Rede de Distribuição Rural RDR	Vila Bela da Santíssima Trindade / MT
33451/2016	CRDR nº 154/2016	Energisa Mato Grosso - Distribuidora de Energia S.A	Cadastro de Rede de Distribuição Rural RDR	Poxoréu / MT
33447/2016	CRDR nº 153/2016	Energisa Mato Grosso - Distribuidora de Energia S.A	Cadastro de Rede de Distribuição Rural RDR	Poxoréu / MT
25556/2016	CRDR nº 152/2016	Energisa Mato Grosso - Distribuidora de Energia S.A	Cadastro de Rede de Distribuição Rural RDR	Diamantino / MT
186207/2006	LO nº 312450/2016	Rio do Sapó Energia S.A	Geração de energia elétrica e transmissão de energia elétrica.	Tangará da Serra/ MT

150956/2009	LP nº 307088/2016. LI nº 65807/2016	Secretaria de Estado de Infraestrutura	Pavimentação Asfáltica e Drenagem de Águas Pluviais da Rodovia MT 020.	Chapada dos Guimarães/MT
388014/2007	LO nº 312452/2016	Noble Brasil S.A	Armazéns Gerais (emissão de warrants)	Campo Verde / MT
37141/2006	LO nº 312456/2016	Auto Posto J F Ltda	Comércio a varejo de combustíveis e lubrificantes para veículos automotores	Cáceres / MT
577767/2009	LO nº 312449/2016	Oi Móvel S.A	Estação Rádio Base	Porto Alegre do Norte / MT
792252/2009	LO nº 312449/2016	MRV Prime Parque Chapada Diamantina Incorporações SPE - Ltda	Condomínio Residencial Multifamiliar	Cuiabá / MT
677217/2015	LO nº 312458/2016	Rede de Postos da Hora Ltda	Comércio a varejo de combustíveis e lubrificantes para veículos automotores. Serviços de lavagem, lubrificação e polimento de veículos.	Várzea Grande / MT
19268/2016	LO nº 312459/2016	Castoldi Diesel Ltda	Comércio atacadista de combustíveis. Manutenção e reparação de veículos automotores. Serviços de lavagem, lubrificação e polimento de veículos.	Cuiabá / MT
608715/2015	LO nº 312454/2016	Everton Presente da Silva e Cia Ltda	Comércio a Varejo de combustíveis e lubrificantes automotores.	Campo de Júlio / MT
476601/2015	LO nº 312455/2016	Marmeleiro Auto Posto Ltda	Comércio a varejo de combustíveis.	Cuiabá / MT
429175/2008	LO nº 312457/2016	Prefeitura Municipal Juara	Atividades de atendimento Hospitalar	Juara / MT

PORTARIA Nº 134, DE 22 DE FEVEREIRO DE 2016.

Altera a Portaria nº 407, de 18 de agosto de 2015, que designou servidores para atuarem como fiscais de contratos.

A **SECRETÁRIA DE ESTADO DE MEIO AMBIENTE** no uso das atribuições que lhe são conferidas pelo Art. 3º da Lei Complementar nº 566, de 20 de maio de 2015 e inciso V do art. 9º do Decreto nº 351, de 04 de dezembro de 2015;

Considerando o disposto no art. 67 da Lei nº. 8.666/93 e o art. 102 do Decreto Estadual nº 7.217/2006, acerca da necessidade de acompanhamento, fiscalização e demais providências pertinentes aos contratos celebrados, através da aplicação e consolidação dos instrumentos administrativos e legais, visando um maior controle por parte da Administração Pública;

RESOLVE:

Art. 1º Alterar o quadro constante do Art. 3º, da Portaria nº 407, de 18 de agosto de 2015, que designou servidores para atuarem como fiscais de contrato, tão somente para alterar os servidores designados em relação ao Contrato nº 015/2015, conforme consta no Anexo Único desta Portaria.

Art. 2º Esta Portaria entra em vigor na data de sua publicação, surtindo efeitos retroativos a 01 de fevereiro de 2016, revogando-se as disposições em contrário.

REGISTRE-SE, PUBLIQUE-SE e **CUMPRE-SE.**

Cuiabá, 22 de fevereiro de 2016.

ANA LUIZA AVILA PETERLINI DE SOUZA
 Secretária de Estado de Meio Ambiente

ANEXO ÚNICO

Nº Contrato / Instrumento	Contratado	Servidores Designados
015/2015	D.M. DE BRITO - EPP	Polo Cáceres: Titular: Luiz de Jesus Oliveira Santana. Substituto: Fabio Rosa Lopes

PORTARIA Nº 135, DE 22 DE FEVEREIRO DE 2016.

Estabelece a missão e delega competências ao Gabinete do Secretário Executivo de Meio Ambiente.

A **SECRETÁRIA DE ESTADO DE MEIO AMBIENTE**, no uso das atribuições que lhe confere o art. 71, da Constituição do Estado de Mato Grosso e o art. 3º, da Lei Complementar nº 566, de 20 de maio de 2015;

RESOLVE:

Art. 1º O Gabinete do Secretário Executivo de Meio Ambiente tem como missão atuar em conjunto com o Secretário de Estado de Meio Ambiente na implementação das Políticas Públicas para a conservação ambiental, competindo-lhe:

I - assistir ao Secretário de Estado na formulação, direção e avaliação da execução da Política de Meio Ambiente do Estado de Mato Grosso;

II - promover, em conjunto com o Secretário de Estado, a administração geral do Órgão, desempenhando atividades administrativas e de representação política e social que lhe forem delegadas;

III - assistir ao Secretário de Estado na definição das diretrizes estratégicas, supervisão, coordenação, monitoramento e avaliação das atividades desenvolvidas pelas unidades administrativas integrantes da estrutura organizacional da SEMA;

IV - atuar em conjunto com o Secretário de Estado na formulação, aprovação e acompanhamento das normas necessárias à atuação no controle, conservação e preservação do meio ambiente, ouvindo os colegiados que compõem a estrutura organizacional da Secretaria;

V - supervisionar o cumprimento das normas, procedimentos, a utilização dos recursos e a gestão de pessoas junto às unidades administrativas da SEMA;

VI - avaliar o exercício das competências e o funcionamento dos órgãos colegiados envolvidos na condução das Políticas de Meio Ambiente;

VII - supervisionar, acompanhar e avaliar os planos, programas e ações da Secretaria;

VIII - coordenar o processo de captação dos recursos de fontes nacionais e internacionais;

IX - propor, viabilizar e acompanhar a implementação de projetos e parcerias institucionais;

X - supervisionar e coordenar os programas com financiamento através de convênios;

XI - exercer outras competências que lhe forem delegadas pelo Secretário de Estado.

Art. 2º Além das competências previstas no art. 1º desta Portaria, o Secretário Executivo de Meio Ambiente também exerce as atribuições básicas dos Secretários Adjuntos de Estado de Meio Ambiente, conforme art. 113, do Decreto nº 351, de 04 de dezembro de 2015.

Art. 3º Esta Portaria entra em vigor na data de sua publicação, revogando-se as disposições em contrário.

Registrada, publicada, cumpra-se.

Cuiabá/MT, 22 de fevereiro de 2016.

ANA LUIZA AVILA PETERLINI DE SOUZA
Secretária de Estado de Meio Ambiente

SINFERA**SECRETARIA DE ESTADO DE INFRAESTRUTURA E LOGÍSTICA****EXTRATO DO SEGUNDO TERMO DE PRORROGAÇÃO DE VIGÊNCIA AO CONVÊNIO Nº. 020/2014**

PROCESSO: 300783/2014

PRORROGAÇÃO DA VIGÊNCIA: A vigência deste Convênio fica prorrogada por 310 (Trezentos e dez) dias, passando a ser contada da data de sua assinatura até 27 de Janeiro de 2017.

RATIFICAÇÃO: Em tudo no mais ficam perfeitamente ratificadas as demais disposições do Convênio n.º. 020/2014, ao qual se integra este termo.

VALIDADE: Este termo terá validade após a data de sua assinatura.

CONVENENTES: SECRETARIA DE ESTADO DE INFRAESTRUTURA E LOGÍSTICA

MUNICÍPIO DE NOVA CANAÃ DO NORTE.

EXTRATO DO PRIMEIRO TERMO DE PRORROGAÇÃO DE VIGÊNCIA AO CONVÊNIO Nº. 006/2015

PROCESSO: 353635/2015

PRORROGAÇÃO DA VIGÊNCIA: A vigência deste Convênio fica prorrogada por 90 (Noventa) dias, passando a ser contada da data de sua assinatura até 20 de Junho de 2016.

RATIFICAÇÃO: Em tudo no mais ficam perfeitamente ratificadas as demais disposições do Convênio n.º. 006/2015, ao qual se integra este termo.

VALIDADE: Este termo terá validade após a data de sua assinatura.

CONVENENTES: SECRETARIA DE ESTADO DE INFRAESTRUTURA E LOGÍSTICA

MUNICÍPIO DE ARIPUANÃ.

EXTRATO DO PRIMEIRO TERMO ADITIVO AO CONVENIO Nº 005/2015

PROCESSO: 378321/2015

OBJETO: O presente Termo Aditivo tem por objeto Acrescentar a Fonte 131 na CLÁUSULA QUARTA - DA DOTAÇÃO ORÇAMENTARIA para transferência de recursos, que passará a ter a seguinte redação:

Os recursos da Secretaria correrão por conta do orçamento vigente, na seguinte dotação:

PROJETO: 1284 9900

NATUREZA DA DESPESA: 3340 3900

FONTE:100

FONTE:131

RATIFICAÇÃO: Em tudo mais ficam perfeitamente ratificada as demais disposições do Convênio nº 005/2015, ao qual se integra este Termo Aditivo.

CONVENENTES: SECRETARIA DE ESTADO DE INFRAESTRUTURA E LOGÍSTICA

MUNICÍPIO DE PORTO ESPERIDIÃO.

EXTRATO DO PRIMEIRO TERMO ADITIVO AO CONVENIO Nº 004/2015

PROCESSO: 336064/2015

OBJETO: O presente Termo Aditivo tem por objeto Acrescentar a Fonte 131 na CLÁUSULA QUARTA - DA DOTAÇÃO ORÇAMENTARIA para transferência de recursos, que passará a ter a seguinte redação:

Os recursos da Secretaria correrão por conta do orçamento vigente, na seguinte dotação:

PROJETO: 1284 9900

NATUREZA DA DESPESA: 3340 3900

FONTE:100

FONTE:131

RATIFICAÇÃO: Em tudo mais ficam perfeitamente ratificada as demais disposições do Convênio nº 004/2015, ao qual se integra este Termo Aditivo.

CONVENENTES: SECRETARIA DE ESTADO DE INFRAESTRUTURA E LOGÍSTICA

MUNICÍPIO DE NOVO MUNDO.

SESP**SECRETARIA DE ESTADO DE SEGURANÇA PÚBLICA**

PORTARIA Nº. 12/2016/GAB/SESP, DE 02 DE FEVEREIRO DE 2016

Altera a Portaria nº 41/2014/GAB/SESP,

de 12 de MAIO de 2014 que Institui a Comissão para Qualificação Profissional da SESP.

O SECRETÁRIO DE ESTADO DE SEGURANÇA PÚBLICA, no uso das atribuições legais, que lhe conferem o art. 71, II, da Constituição Estadual, e o art. 31 do Regimento Interno da SESP resolve:

Considerando a necessidade de alteração da Portaria nº. 41/2014/GAB/SESP de 12 de maio de 2014 que institui a Comissão para Qualificação Profissional da SESP;

Considerando a Instrução Normativa nº 09/2015 de 09 de Dezembro de 2015, que institui a criação da Comissão de Qualificação, para análise das solicitações de Dispensa ou Licença para Capacitação ou Qualificação Profissional, no âmbito da Coordenadoria de Gestão de Pessoas da SESP.

Art. 1º - Instituir a Comissão de Dispensa ou Licença para Capacitação ou Qualificação Profissional do Quadro Permanente da Secretaria de Estado de Segurança Pública.

Art. 2º - Designar os servidores:

- 1- Simone Aparecida de Oliveira Além- (SESP) Presidente,
- 2- Simone Cordeiro Costa Guedes - (SESP) Membro,
- 3- Isabel Cristina de Macedo - (SESP) Membro,
- 4- Leila Cristina Dias Cirqueira - (SESP) Membro,
- 5- Caroline Laura de Oliveira Lucialdo - (SESP) Membro,
- 6- Rosana Borges Monteiro - (POLITEC) Membro Titular,
- 7- Carlo Ralph de Muis - (POLITEC) Membro Suplente,
- 8- Michael Ferronato - (SEC.ADJ.INTELIGÊNCIA) Membro Titular,
- 9- Aline Tagliari - (SEC.ADJ.INTELIGÊNCIA) Membro Suplente,
- 10- César Claudiomiro Viana de Brum - Ten Cel (CORPO DE BOMBEIRO MILITAR) Membro Titular,
- 11- João Paulo Nunes de Queiroz - Major (CORPO DE BOMBEIRO MILITAR) Membro Suplente,
- 12- João Henrique Brito Santos (POLÍCIA JUDICIÁRIA CIVIL) Membro Titular,
- 13- Marcos Aurélio Veloso e Silva (POLÍCIA JUDICIÁRIA CIVIL) Membro Suplente,
- 14- Edson Benedito Rondon Filho - Ten Cel (POLÍCIA MILITAR) Membro Titular,
- 15- Sara Cristina da Silva Borges - Major (POLÍCIA MILITAR) Membro Suplente.

Art. 3º - Esta portaria entra em vigor na data de sua publicação, revogam-se as disposições ao contrário.

Fábio Galindo Silvestre
Secretário de Estado de Segurança Pública
(original assinado)

PMMT**POLÍCIA MILITAR**

PORTARIA Nº 120/QCG/DGP, DE 19 DE FEVEREIRO DE 2016

Reverte policial militar estadual e dá outras providências

O COMANDANTE-GERAL DA POLÍCIA MILITAR DO ESTADO DE MATO GROSSO, no uso das atribuições que lhe confere o artigo 6º, da Lei Complementar nº 386 de 05 de março de 2010 combinados com o artigo

172, parágrafo único da Lei Complementar 555/14.

Considerando o processo de protocolo 64022/2016 e Memorando 344/GCG/PMMT de 15 de fevereiro de 2016, resolve:

Art. 1.º Reverter à atividade fim da Polícia Militar do Estado de Mato Grosso, o policial militar: a **MAJOR PM VALERIA FLECK - RG PMMT 883072**, por ter cessado o motivo de sua permanência no GAECO, a contar de 16 de fevereiro de 2016, designando-a para compor o efetivo do 1º CR - Cuiabá - MT.

Art. 2.º Registre-se, publique-se e cumpra-se.

GLEY ALVES DE ALMEIDA CASTRO - CEL PM
COMANDANTE GERAL DA PMMT

PORTARIA Nº 129/QCG/DGP, DE 22 DE FEVEREIRO DE 2016

Agregação de Militar Estadual na SESP

O COMANDANTE-GERAL DA POLÍCIA MILITAR DO ESTADO DE MATO GROSSO, no uso das atribuições que lhe confere o artigo 6º, inciso XII, da Lei Complementar nº 386 de 05 de março de 2010, combinado com o artigo 171, § 1º, inciso I, c/c artigo 29, inciso III da Lei Complementar nº 555 de 29 de dezembro de 2014, resolve:

Art. 1.º Agregar na SESP / Coordenadoria de Ações Preventivas, o TEN CEL PM MARCOS ROBERTO GONCALVES - RGPMT 877585, pertencente ao efetivo do QCG à Disposição da SESP, a contar de 11/02/2016:

Art. 2.º Registre-se, publique-se e cumpra-se.

GLEY ALVES DE ALMEIDA CASTRO - CEL PM
COMANDANTE GERAL DA PMMT

CBM**CORPO DE BOMBEIROS MILITAR**

PORTARIA Nº 004/DSCIP/CBMMT/2016

Aprova a Norma Técnica do Corpo de Bombeiros Militar do Estado de Mato Grosso - NTCB nº 18/2016 que trata sobre Sistema de Proteção por Extintores de Incêndio.

O CORONEL COMANDANTE GERAL DO CORPO DE BOMBEIROS MILITAR DE MATO GROSSO, no uso de suas atribuições legais, em conformidade com o artigo 8º, Inciso VII, da Lei Complementar nº 404 de 30 de junho de 2010, combinado com o art. 3º da Lei nº 8.399 de 22 de dezembro de 2005 que dispõe sobre a Legislação de Segurança Contra Incêndio e Pânico do Estado de Mato Grosso,

RESOLVE:

Art. 1º Aprovar e colocar em vigor a Norma Técnica do Corpo de Bombeiros Militar (NTCB) Nº18/2016, na forma do anexo a presente Portaria.

Art. 2º Esta Portaria entra em vigor 30 (trinta) dias após sua publicação em Diário Oficial do Estado.

Quartel do Comando Geral em Cuiabá-MT, 12 de fevereiro de 2016.

Publique-se. Registre-se, Cumpra-se.

(ORIGINAL ASSINADO)
JULIO CEZAR RODRIGUES - CEL BM
Comandante-Geral do CBMMT

Anexo: NTCB Nº 18/2016



**ESTADO DE MATO GROSSO
SECRETARIA DE ESTADO E SEGURANÇA PÚBLICA
CORPO DE BOMBEIROS MILITAR
DIRETORIA DE SEGURANÇA CONTRA INCÊNDIO E PÂNICO**



NORMA TÉCNICA DO CORPO DE BOMBEIROS Nº 18/2016

SISTEMA DE PROTEÇÃO POR EXTINTORES DE INCÊNDIO

SUMÁRIO

- 1** Objetivo
- 2** Aplicação
- 3** Referências Normativas e Bibliográficas
- 4** Definições
- 5** Procedimentos
- 6** Prescrições diversas

ANEXOS

- A** Classificação dos extintores segundo o agente extintor, carga nominal e capacidade extintora equivalente
- B** Uso do agente extintor conforme classe de incêndio

1 OBJETIVO

Estabelecer critérios para proteção contra incêndio em edificações e áreas de risco por meio de extintores de incêndio (portáteis ou sobre rodas), para o combate a princípios de incêndios, atendendo às exigências da Lei de Segurança Contra Incêndio e Pânico do Corpo de Bombeiros Militar de Mato Grosso.

2 APLICAÇÃO

Esta Norma Técnica aplica-se a todas as edificações, instalações e áreas de risco em conformidade com o disposto na Lei de Segurança Contra Incêndio e Pânico do CBMMT.

3 REFERÊNCIAS NORMATIVAS E BIBLIOGRÁFICAS

- a) Instrução Técnica nº 21/2011 – Sistema de proteção por extintores de incêndio do CBPMESP;
- b) Norma de procedimento Técnico nº 021/2012- Sistema de proteção por extintores de incêndio do CBMPR;
- c) Norma Técnica nº 003/2015 – Sistema de Proteção por Extintores de Incêndio do CBMDF;
- d) Norma Técnica nº 021/2014- Sistema de proteção por extintores de incêndio do CBMGO;
- e) NBR 12693 - Sistema de Proteção por Extintores de Incêndio;
- f) NBR 12962 - Inspeção, manutenção e recarga em extintores de incêndio;
- g) NBR 13434 – Sinalização de segurança contra incêndio e pânico;
- h) NBR 13485 - Manutenção de terceiro nível (vistorias em extintores de incêndio);
- i) NBR 15808 - Extintores de incêndio portáteis;
- j) NBR 15809 - Extintores de incêndio sobre rodas.

4 DEFINIÇÕES

Para entendimento desta NTCB, aplicam-se as definições abaixo, além daquelas contidas nas referências normativas e na Norma Técnica nº 04 – Terminologia e Siglas de Proteção Contra Incêndio e Pânico:

- 4.1 Capacidade extintora:** Medida do poder de extinção de fogo de um extintor, obtida em ensaio prático normalizado.
- 4.2 Classe A:** Fogo em materiais combustíveis sólidos, que queimam em superfície e profundidade através do processo de pirólise, deixando resíduos.
- 4.3 Classe B:** Fogo em combustíveis líquidos e gases inflamáveis que queimam somente em superfície, podendo ou não deixar resíduos. Pode ocorrer também em combustíveis sólidos que se liquefazem por ação do calor, como graxas.
- 4.4 Classe C:** Fogo em materiais, equipamentos e instalações elétricas energizadas.
- 4.5 Classe D:** Fogo em materiais combustíveis pirofóricos, como magnésio, titânio, alumínio, zircônio, sódio, potássio e lítio.
- 4.6 Distância máxima a ser percorrida:** Distância máxima real, em metros, a ser percorrida pelo operador, do ponto de fixação do extintor a qualquer ponto da área protegida por ele.
- 4.7 Extintor de incêndio:** aparelho de acionamento manual, constituído de recipiente e acessórios, contendo o agente extintor destinado a combater princípios de incêndio.
- 4.8 Extintor portátil:** Extintor de incêndio que pode ser transportado manualmente, sendo que sua massa total não pode ultrapassar 20 kg.
- 4.9 Extintor sobre rodas (carreta):** Extintor de incêndio, montado sobre rodas, cuja massa total não pode ultrapassar 250 kg.
- 4.10 Unidade extintora:** extintor que atende à capacidade extintora mínima prevista nesta Norma, em função do risco e da natureza do fogo.

5 PROCEDIMENTOS

5.1 Capacidade extintora

5.1.1 A capacidade extintora mínima de cada tipo de extintor portátil, para que se constitua uma unidade extintora, deve ser (Tabela 1):

TABELA 1

Agente extintor	Capacidade	Carga mínima de agente extintor
Água	2A	10 litros
Espuma mecânica	2A : 10B	9 litros
Dióxido de carbono	2B : C	4 kg
Pó BC	10B : C	4 kg
Pó ABC	2A : 10B : C	4 kg
Compostos halogenados	5B : C	2 kg

Nota: As unidades extintoras devem ser as correspondentes a um só extintor, não sendo aceitas combinações de 2 ou mais extintores, à exceção do extintor de espuma mecânica, onde se pode utilizar o somatório de até dois extintores.

5.1.2 O dimensionamento da proteção por extintores para a classe D deve ser baseado no metal combustível específico, no tamanho de suas partículas e na área a ser protegida, bem como nas recomendações do fabricante do agente extintor.

5.1.3 A capacidade extintora de cada tipo de extintor sobre rodas, para que se constitua uma unidade extintora, deve ser (Tabela 2):

TABELA 2

Agente extintor	Capacidade	Carga mínima de agente extintor
Água	10A	75 litros
Espuma mecânica	6A : 10B	75 litros
Dióxido de carbono	10B : C	25 kg
Pó BC	20B : C	20 kg
Pó ABC	10A : 20B : C	20 kg

5.2 Instalação

5.2.1 Generalidades

5.2.1.1 Os extintores de incêndio devem ser adequados à classe de incêndio predominante dentro da área de risco a ser protegida (*vide Anexo B*).

5.2.1.2 Os extintores devem estar em locais facilmente acessíveis e prontamente disponíveis em uma ocorrência de incêndio. Preferencialmente, devem estar localizados nos caminhos normais e passagem, incluindo saídas das áreas, não podendo ser instalados em escadas.

5.2.1.3 Os extintores não podem estar obstruídos, devendo estar visíveis e sinalizados conforme o item 5.3 desta Norma.

5.2.1.4 Os extintores devem ser mantidos com sua carga completa, em condições de operação e instalados nos locais designados conforme projeto aprovado.

5.2.4.1.1 Em caso de PTS (Processo Técnico Simplificado), a indicação da localização da instalação poderá ser feita pelos vistoriantes.

5.2.1.5 Deve ser instalado, pelo menos, um extintor de incêndio a não mais de 5 m da entrada principal da edificação e das escadas nos demais pavimentos.

5.2.2 Abrigos

5.2.2.1 Os extintores devem ser instalados dentro de abrigos quando estiverem sujeitos a danos físicos ou intempéries.

5.2.2.2 Quando os extintores de incêndio forem instalados em abrigo embutido na parede ou divisória, além da sinalização, deve existir uma superfície transparente que possibilite a visualização do extintor no interior do abrigo.

5.2.2.3 Os abrigos de extintores não podem estar fechados à chave e devem estar sinalizados conforme o item 5.3 desta Norma.

5.2.3 Extintores portáteis (vide Anexo A)

5.2.3.1 Cada pavimento ou mezanino deve possuir no mínimo duas unidades extintoras, sendo uma para incêndio classe A e outra para incêndio classe B e classe C. As duas unidades extintoras podem ser substituídas por uma unidade extintora de pó ABC com capacidade extintora de no mínimo 2-A : 10-B : C.

5.2.3.2 O extintor de pó ABC poderá substituir qualquer tipo de extintor de classes específicas A, B e C dentro de uma edificação ou área de risco.

5.2.3.2 Quando o extintor for instalado em parede ou divisória, a sua parte inferior deve estar a uma altura de no mínimo 0,10 m do piso acabado e a altura de fixação do suporte deve estar a no máximo 1,60 m, também do piso acabado, conforme Figura 1. Em hipótese alguma o extintor poderá estar acomodado diretamente sobre o piso acabado.



Figura 1 – Altura de instalação do extintor

5.2.3.3 Os extintores portáteis devem ser distribuídos de tal forma que o operador não percorra distância maior do que a estabelecida na Tabela 3:

TABELA 3

Classe de risco	Distância máxima a ser percorrida (m)
Baixo	25
Médio	20
Alto	15

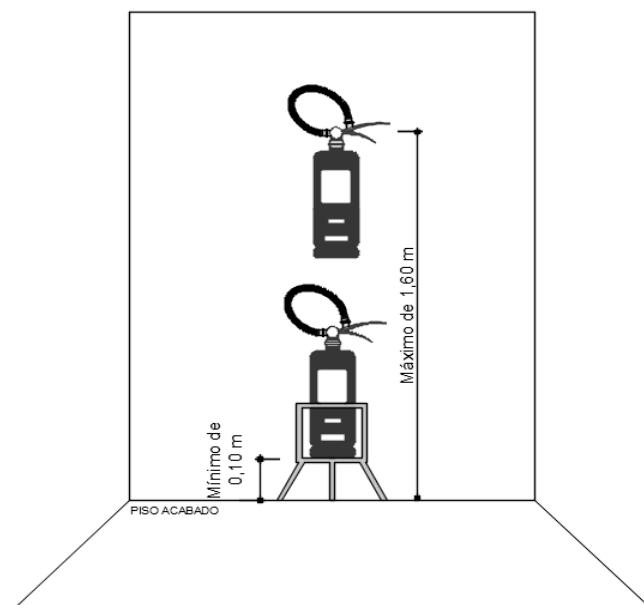
5.2.3.4 Nos locais de riscos específicos abaixo discriminados devem ser instalados extintores de incêndio independente dos existentes para a proteção geral da edificação ou risco:

- a) casa de caldeira;
- b) casa de bombas;
- c) casa de força elétrica;
- d) casa de máquinas;
- e) galeria de transmissão;
- f) incinerador;
- g) quadro de redução para baixa tensão;
- h) transformadores;
- i) contêineres de telefonia;
- j) gases ou líquidos combustíveis ou inflamáveis;
- k) outros que necessitam de proteção adequada.

5.2.3.4.1 Os extintores devem ser localizados no lado externo desses locais e a sua instalação deve obedecer ao item 5.2.1.5.

5.2.3.4.1.1 Caso a distância máxima a ser percorrida de dentro do local fechado não ultrapasse os valores estabelecidos na Tabela 3, não haverá a necessidade de se instalar extintores de incêndio internamente.

5.2.3.5 Em locais de abastecimentos e/ou postos de abastecimento e serviços onde os tanques de combustíveis são enterrados, além dos extintores instalados por percurso máximo e riscos específicos, devem ser instaladas mais duas unidades extintoras portáteis de pó químico seco (pó ABC ou BC), ou espuma mecânica, em local de fácil acesso e ao lado de cada bomba de abastecimento.

5.2.7.13 Para proteção de reservatórios de alimentação exclusiva de grupo motogerador, com capacidade a partir de 200 litros, serão necessárias no mínimo duas unidades extintoras (pó ABC, pó BC ou espuma mecânica).

5.2.4 Extintores sobre rodas (vide Anexo A)

5.2.4.1 A proteção por extintores sobre rodas deve ser obrigatória nos seguintes casos:

- a) Nas áreas onde houver produção, manipulação e/ou armazenamento de explosivos;
- b) Nas áreas onde houver produção, manipulação e/ou armazenamento de líquidos inflamáveis ou combustíveis;
- c) Nas edificações enquadradas no Grupo G;
- d) Nas edificações enquadradas nas Divisões I-3 e J-4.

5.2.4.2 Não é permitida a proteção de edificações ou áreas de risco unicamente por extintores sobre rodas.

5.2.4.3 Os extintores sobre rodas devem ser distribuídos de tal forma que o operador não percorra distância maior do que a estabelecida na Tabela 4:

TABELA 4

Classe de risco	Distância máxima a ser percorrida (m)
Baixo	35
Médio	30
Alto	20

5.3 Sinalização

5.3.1 Os extintores devem ser sinalizados conforme prescrições abaixo:

- a) A sinalização deve estar a uma altura mínima de 1,80 m medida do piso acabado à base da sinalização e imediatamente acima do equipamento sinalizado (Figura 2);



Figura 2 – Altura sinalização

b) Quando o equipamento se encontrar instalado em uma das faces de um pilar, todas as faces visíveis do pilar devem ser sinalizadas;

c) Quando a visualização da sinalização não seja possível apenas com a instalação da placa acima do equipamento deve-se adotar uma das seguintes opções:

c.1) posicionar uma placa adicional em dupla face perpendicularmente à superfície da placa já instalada (Figura 3);

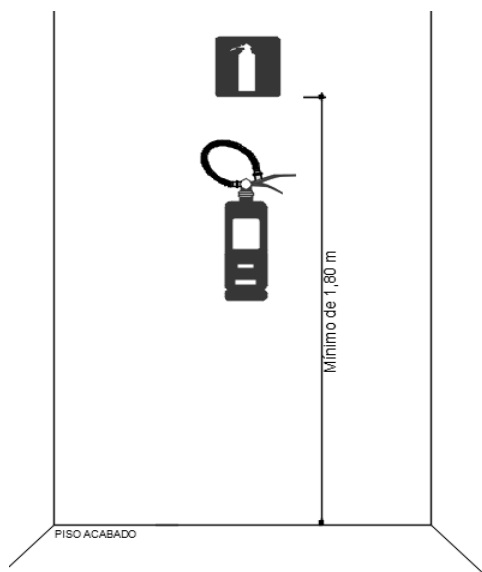

Figura 3 – Placa dupla face

c.2) instalar uma placa angular acima do equipamento (Figura 4).

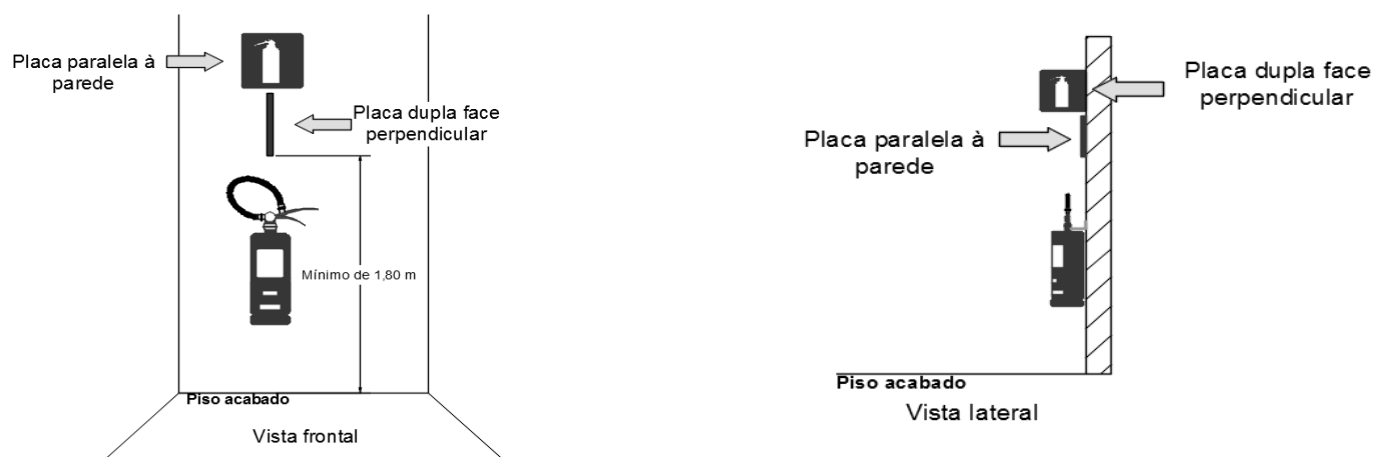

Figura 4 – Placa angular

5.3.2 Em qualquer caso será obrigatória a sinalização de piso conforme a Figura 5.

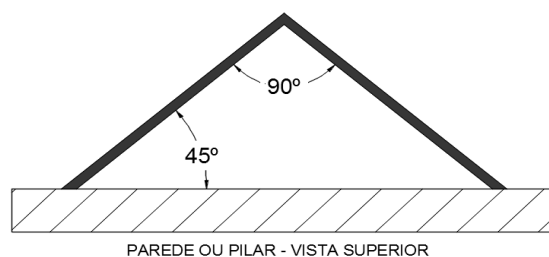

Figura 5 – Sinalização de piso

5.3.3 As dimensões, formatos e pictogramas devem ser conforme a NTCB nº 15 Sinalização de Emergência ou outra norma adotada pelo CBMMT.

5.4 Certificação e validade/garantia

5.4.1 Os extintores devem estar lacrados, com a pressão adequada e possuir selo de conformidade concedido por órgão credenciado pelo INMETRO.

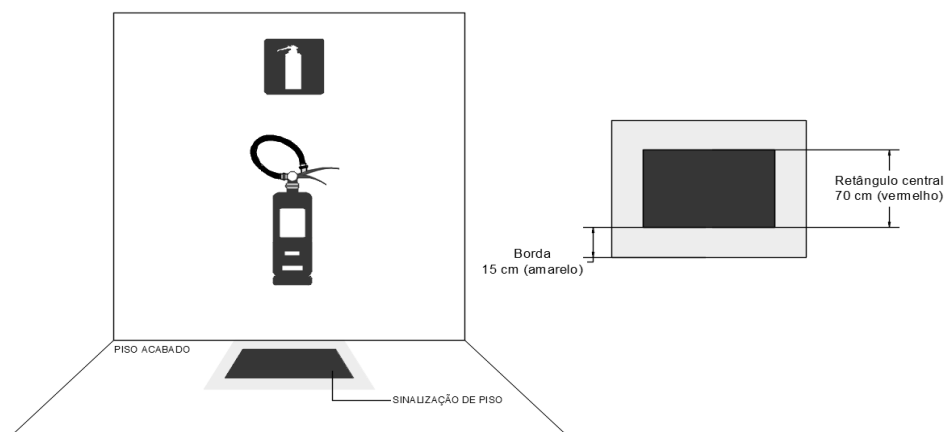
5.4.2 Para efeito de vistoria do Corpo de Bombeiros, o prazo de validade da carga e a garantia de funcionamento dos extintores deve ser aquele estabelecido pelo fabricante, se novo, ou pela empresa de manutenção certificada pelo INMETRO, se recarregado.

6 PRESCRIÇÕES DIVERSAS

6.1 Para proteção por extintores de incêndio em instalações de líquidos inflamáveis e combustíveis, gás liquefeito de petróleo, gás natural, pátio de contêineres, heliponto, heliportos, comércios de fogos de artifícios e outras instalações específicas devem ser observadas, adicionalmente, as NTCBs pertinentes.

ANEXO A (Informativo)

Classificação dos extintores segundo o agente extintor, carga nominal e capacidade extintora equivalente

Extintor portátil		
Agente extintor	Carga	Capacidade extintora equivalente
Água	10 L	2A
Espuma mecânica	9 L	2A:10B
Gás carbônico (CO ₂)	4 kg	2B
	6 kg	2B
Pó à base de bicarbonato de sódio	1 kg	2B
	2 kg	2B
	4 kg	10B
	6 kg	10B
	8 kg	10B
Hidrocarbonetos halogenados	12 kg	20B
	1 kg	2B
	2 kg	5B
	2,5 kg	10B
	4 kg	10B

Extintor sobre rodas		
Agente extintor	Carga	Capacidade extintora equivalente
Água	75 L	10A
	150 L	20A
Gás carbônico (CO ₂)	10 kg	5B
	25 kg	10B
	30 kg	10B
	50 kg	10B
Pó à base de bicarbonato de sódio	20 kg	20B
	50 kg	30B
	100 kg	40B

**ANEXO B
(Informativo)****Uso do agente extintor conforme classe de incêndio**

Agente extintor	Classe de incêndio		
	A	B	C
Água	Sim	Não	Não
Espuma mecânica	Sim	Sim	Não
Gás carbônico (CO ₂)	Não	Sim	Sim
Pó BC	Não	Sim	Sim
Pó ABC	Sim	Sim	Sim
Hidrocarbonetos halogenados	Não	Sim	Sim

PORTARIA Nº 005/DSCIP/CBMMT/2016

Aprova a Norma Técnica do Corpo de Bombeiros Militar do Estado de Mato Grosso - NTCB nº 04/2016 que trata sobre Terminologia e Siglas de Segurança Contra Incêndio e Pânico.

O CORONEL COMANDANTE GERAL DO CORPO DE BOMBEIROS MILITAR DE MATO GROSSO, no uso de suas atribuições legais, em conformidade com o artigo 8º, Inciso VII, da Lei Complementar nº 404 de 30 de junho de 2010, combinado com o art. 3º da Lei nº 8.399 de 22 de dezembro de 2005 que dispõe sobre a Legislação de Segurança Contra Incêndio e Pânico do Estado de Mato Grosso,

RESOLVE:

Art. 1º Aprovar e colocar em vigor a Norma Técnica do Corpo de Bombeiros Militar (NTCB) Nº 04/2016, na forma do anexo a presente Portaria.

Art. 2º Esta Portaria entra em vigor 30 (trinta) dias após sua publicação em Diário Oficial do Estado.

Quartel do Comando Geral em Cuiabá-MT, 17 de fevereiro de 2016.

Publique-se.

Registre-se.

Cumpra-se.

(ORIGINAL ASSINADO)

JULIO CEZAR RODRIGUES - CEL BM
Comandante Geral do CBMMT

Anexo: NTCB Nº 04/2016



ESTADO DE MATO GROSSO
SECRETARIA DE ESTADO DE SEGURANÇA PÚBLICA
CORPO DE BOMBEIROS MILITAR
DIRETORIA DE SEGURANÇA CONTRA INCÊNDIO E PÂNICO



ANEXO ÚNICO DA PORTARIA Nº 005/DSCIP/CBMMT/2016

NORMA TÉCNICA DO CORPO DE BOMBEIROS Nº 04/2016

**TERMINOLOGIAS E SIGLAS DE SEGURANÇA
CONTRA INCÊNDIO E PÂNICO**

SUMÁRIO

- 1 Objetivo
- 2 Aplicação
- 3 Referências Normativas e Bibliográficas
- 4 Definições

1 OBJETIVO

Padronizar os termos e definições utilizados na legislação de segurança contra incêndio e Normas Técnicas do CBMMT, conforme Lei Estadual nº 8.399/2005 – Lei de Segurança Contra Incêndio Pânico do Estado de Mato Grosso.

2 APLICAÇÃO

Esta Norma Técnica se aplica a toda legislação de segurança contra incêndio e Normas Técnicas do CBMMT.

3 REFERÊNCIAS NORMATIVAS E BIBLIOGRÁFICAS

- a) Instrução Técnica nº 03/2011 – Terminologia de segurança contra incêndio. Corpo de Bombeiros da Polícia Militar do Estado de São Paulo.
- b) Norma Técnica 03/2014 – Terminologia de segurança contra incêndio. Corpo de Bombeiros Militar do Estado de Goiás.
- c) Norma de Procedimento Técnico 017/2014 – Brigada de incêndio. Corpo de Bombeiros Militar do Paraná.
- d) NBR 13860 - Glossário de termos relacionados com a segurança contra incêndio

4 DEFINIÇÕES

Para efeitos desta Norma Técnica, aplicam-se os seguintes termos e definições:

4.1 Abafamento: método de extinção de incêndio destinado a impedir o contato do ar atmosférico com o combustível e a liberação de gases ou vapores inflamáveis.

4.2 Abandono de edificação: conjunto de ações que visam remoção rápida, segura, de forma ordenada e eficiente de toda a população fixa e flutuante da edificação, em caso de uma situação de sinistro.

4.3 Abertura de ventilação: abertura em uma parede ou cobertura de uma edificação concebida para retirar o calor e a fumaça.

4.4 Abertura desprotegida: porta, janela ou qualquer outra abertura não dotada de

vedação com o índice exigido de proteção ao fogo. Considera-se, ainda, qualquer parte da parede externa da edificação com índice de resistência ao fogo menor que o exigido para a face exposta da edificação.

4.5 ABIQUIM: Associação Brasileira da Indústria Química.

4.6 ABNT: Associação Brasileira de Normas Técnicas.

4.7 ABP-EX: Associação Brasileira para Prevenção de Explosões.

4.8 ABPI: Associação Brasileira de Prevenção de Incêndios.

4.9 ABSpk: Associação Brasileira de Sprinklers.

4.10 Abrigo: compartimento, embutido ou aparente, dotado de porta, destinado a armazenar mangueiras, esguichos, carretéis ou outros equipamentos de combate a incêndio, capaz de proteger contra intempéries e danos diversos.

4.11 Acantonamento:

1. Volume livre de fumaça compreendido entre o chão e o teto/telhado, delimitado por painéis de fumaça;

2. Construção ou grupo de construções não militares, particulares ou públicas, utilizadas para alojar, temporariamente, organizações militares.

4.12 Acesso: caminho a ser percorrido pelos usuários do pavimento ou do setor, constituindo a rota de saída horizontal, para alcançar a escada ou rampa, área de refúgio ou descarga, para saída do recinto ou do evento. Os acessos podem ser constituídos por corredores, passagens, vestíbulos, balcões, varandas e terraços.

4.13 Acesso para bombeiros: áreas ou locais que proporcionem facilidades de acesso para bombeiros e equipamentos, no interior das edificações, instalações e locais de risco, em caso de emergência.

4.14 Acesso para viaturas: vias trafegáveis com prioridade para a aproximação e operação dos veículos e equipamentos de emergência juntos às edificações e instalações industriais.

4.15 Acionador manual: dispositivo destinado a dar partida a um sistema ou equipamento de segurança contra incêndio, pela interferência do elemento humano.

4.16 Acionador manual de alarme: dispositivo de alarme de incêndio, operado manualmente, o qual proporciona um alarme de incêndio sonoro e/ou visual.

4.17 Acompanhante do vistoriante: pessoa com conhecimento da operacionalidade dos sistemas de segurança contra incêndios instalados na edificação que acompanha o vistoriante, executando os testes necessários na vistoria.

4.18 Adaptação: junta de união usada para conectar mangueiras com conexões diferentes.

4.19 Adução e recalque d'água: transferência de água de uma fonte de abastecimento para o local do incêndio, através da interposição de bombas intermediárias nas linhas de mangueiras.

4.20 Aduchar: trata-se do acondicionamento de uma mangueira (ou cabo), visando seu pronto emprego.

4.21 Adutora: canalização, geralmente de grande diâmetro, que tem como finalidade conduzir a água da Estação de Tratamento de Águas - ETA, até as redes de distribuição.

4.22 Aeração:

1. Ato ou efeito de arejar; renovação de ar; passagem forçada de ar, através de uma solução, de um banho ou de outro sistema, com o objetivo de aumentar o teor de oxigênio ou expulsar gases indesejáveis;

2. (Produtos Perigosos) técnica simples e eficiente, realizada por meio da aplicação de vapor d'água no material contaminado. Apresenta bons resultados em produtos voláteis.

4.23 Aeródromo: toda área de terra, água ou flutuante destinada à chegada, partida e movimentação de aeronaves.

4.24 Afastamento horizontal entre aberturas: distância mínima entre as aberturas nas fachadas dos setores compartimentados.

4.25 Agente extintor: entende-se por agentes extintores, certas substâncias químicas (sólidas, líquidas, gasosas ou outros materiais) que são utilizados na extinção de um incêndio.

4.26 Agente supressor de explosão: substâncias que, quando dispersas dentro de um recipiente, podem interromper o

desenvolvimento de uma explosão naquele recipiente.

4.27 Alívio de emergência: dispositivo capaz de aliviar a pressão interna de um recipiente ou vaso sobre pressão.

4.28 Alambrado: tela de arame ou outro material similar.

4.29 Alarme de incêndio: aviso de um incêndio, sonoro e/ou luminoso, originado por uma pessoa ou por um mecanismo automático, destinado a alertar as pessoas sobre a existência de um incêndio em determinada área da edificação.

4.30 Altura ascendente: medida em metros entre o ponto que caracteriza a saída ao nível da descarga, sob a projeção do paramento externo da parede da edificação, ao ponto mais baixo do nível do piso do pavimento mais baixo da edificação (subsolo).

4.31 Altura da edificação ou altura descendente: medida em metros entre o ponto que caracteriza a saída ao nível de descarga, sob a projeção do paramento externo da parede da edificação, ao piso do último pavimento, excluindo-se áticos, casas de máquinas, barrilete, reservatórios de água e assemelhados.

4.32 Altura de sucção: altura entre o nível de água de um reservatório e a linha de centro da sucção da bomba.

4.33 Alvará Prevenção Contra Incêndio e Pânico – APCIP: documento expedido pelo Órgão de Serviços Técnicos que atesta que as medidas de segurança contra incêndio e pânico de uma edificação estão de acordo com as normas técnicas.

4.34 Ampliação de área: aumento da área construída da edificação.

4.35 Análise de PSCIP: ato de verificação das exigências das medidas de segurança contra incêndio e pânico das edificações, instalações e locais de risco, no PSCIP.

4.36 Andar: volume compreendido entre dois pavimentos consecutivos ou entre o pavimento e o nível superior à sua cobertura.

4.37 ANP: Agência Nacional do Petróleo.

4.38 Antecâmara: recinto que antecede a caixa da escada, com ventilação natural garantida por janela para o exterior, por dutos de entrada e saída de ar ou por ventilação forçada (pressurização).

4.39 Antiálcool: é um líquido gerador de espuma (LGE) fabricado a partir de proteína animal hidrolisada e estabilizada mediante uso de aditivos especiais que formam uma membrana química insolúvel entre as bolhas de espuma e a superfície do líquido inflamado.

4.40 Aplicadores de espuma:

Tipo I: utiliza aplicador que deposita a espuma suavemente na superfície do líquido, provocando o mínimo de submergência;

Tipo II: utiliza aplicadores que não depositam a espuma suavemente na superfície do líquido, mas que são projetados para reduzir a submergência e agitar a superfície do líquido;

Tipo III: utiliza equipamentos que aplicam a espuma por meio de jatos que atingem a superfície do líquido em queda livre.

4.41 Aprovado: aceito pela autoridade competente.

4.42 Área a construir: área projetada de uma edificação a ser construída.

4.43 Área construída: somatório de todas as áreas ocupáveis e cobertas de uma edificação.

4.44 Área da edificação: somatório da área a construir e da área construída de uma edificação.

4.45 Área de aberturas na fachada de uma edificação: superfície aberta nas fachadas (janelas, portas, elementos de vedação), paredes, parapeitos e vergas que não apresentam resistência ao fogo e pelas quais se pode irradiar o incêndio.

4.46 Área de armazenagem: local destinado à estocagem de fogos de artifício industrializado.

4.47 Área de armazenamento: local contínuo destinado ao armazenamento de recipientes transportáveis de Gás Liquefeito de Petróleo (GLP), cheios, parcialmente utilizados, e vazios, compreendendo os corredores de inspeção, quando existirem.

4.48 Área de estacionamento de helicópteros: local destinado ao estacionamento de helicópteros, localizado dentro dos limites do heliporto ou heliponto.

4.49 Área de operação para chuveiros automáticos: é a área calculada a ser

totalmente inundada por um sistema de chuveiros automáticos.

4.50 Área de pavimento: medida em metros quadrados, em qualquer pavimento de uma edificação, do espaço compreendido pelo perímetro interno das paredes externas e paredes corta fogo, excluindo a área de antecâmara, das escadas e das rampas.

4.51 Área de pouso e decolagem: local do heliponto ou heliporto, com dimensões definidas, onde o helicóptero pousa e decola.

4.52 Área de pouso e decolagem de emergência para helicópteros: local construído sobre edificações, cadastrado no Comando Aéreo Regional respectivo, que poderá ser utilizado para pousos e decolagens de helicópteros, exclusivamente em casos de emergência ou de calamidade.

4.53 Área de pouso ocasional: local de dimensões definidas, que pode ser usado, em caráter temporário, para pousos e decolagens de helicópteros mediante autorização prévia, específica e por prazo limitado, do órgão regional do Comando Aéreo Regional.

4.54 Área de refúgio: local seguro que é utilizado temporariamente pelo usuário, acessado através das saídas de emergência de um setor ou setores, ficando entre esse (s) e o logradouro público ou área externa com acesso aos setores.

4.55 Área de refúgio para helipontos: local ventilado, previamente delimitado, com acesso à escada de emergência, separado desta por porta corta-fogo e situado em helipontos elevados, próximo ao local de resgate de vítimas, com uso de helicópteros para casos de impossibilidade de abandono da edificação pelas rotas de fuga previamente dimensionadas.

4.56 Área de toque: parte da área de pouso e decolagem, com dimensões definidas, na qual é recomendado o toque do helicóptero ao pousar.

4.57 Área de venda de fogos de artifício: local destinado à permanência de pessoas para escolha e compra de fogos de artifício.

4.58 Área do maior pavimento: área do maior pavimento da edificação, excluindo o de descarga.

4.59 Área do terreno: área total do lote onde há a edificação, instalação ou local de risco.

4.60 Área fria: local que possui piso e

paredes, normalmente revestidos com cerâmica, possuindo também instalação hidráulica banheiros, vestiários, sauna e assemelhados.

4.61 Área privativa: área de acesso restrito aos funcionários de uma edificação.

4.62 Área protegida:

1. área enclausurada provida de um adequado grau de resistência ao fogo da qual há meios alternativos de fuga;

2. área dotada de equipamento de proteção e combate a incêndio.

4.63 Áreas de produção: locais onde se localizam poços de petróleo.

4.64 Armazém de líquidos inflamáveis: construção destinada, exclusivamente, a armazenagem de recipientes de líquidos inflamáveis.

4.65 Armazém de produtos acondicionados: área coberta ou não, onde são acondicionados recipientes (tais como tambores, tonéis, latas, baldes etc.) que contenham produtos ou materiais combustíveis ou produtos inflamáveis.

4.66 Arruamentos de quadras: vias de circulação de veículos pesados existentes entre as quadras de armazenamento externo de um pátio de contêineres.

4.67 Aspensor: dispositivo utilizado nos sistemas de pulverização de água que tem por finalidade a aplicação do agente extintor para controle ou extinção de incêndios ou resfriamento.

4.68 Aterramento: processo de conexão a terra, de um ou mais objetos condutores, visando à proteção do operador ou equipamento contra descargas atmosféricas, acúmulo de cargas estáticas e falhas entre condutores vivos.

4.69 Atestado de brigada de incêndio: documento que atesta que os ocupantes da edificação receberam treinamento teórico e prático de prevenção e combate a incêndio.

4.70 Ático: parte do volume superior de uma edificação, destinada a abrigar máquinas, piso técnico de elevadores, caixas de água e circulação vertical.

4.71 Átrio: espaço amplo criado por um andar aberto ou conjuntos de andares abertos, conectando dois ou mais pavimentos cobertos, com fechamento na cobertura, excetuando-se

os locais destinados a escada, escada rolante e *shafts* de hidráulica, eletricidade, ar condicionado e cabos de comunicação.

4.72 Autonomia do sistema: tempo mínimo em que o sistema de iluminação de emergência assegura os níveis de iluminância exigidos.

4.73 Autoridade competente: órgão, repartição pública ou privada, pessoa jurídica ou física investida de autoridade para legislar, examinar, aprovar e/ou fiscalizar os assuntos relacionados à segurança contra incêndio e pânico nas edificações, instalações e locais de risco, baseados em legislação específica local.

4.74 Avisador: dispositivo previsto para chamar a atenção de todas as pessoas dentro de uma área de perigo, controlado pela central.

4.75 Avisador sonoro: dispositivo que emite sinais audíveis de alerta.

4.76 Avisador sonoro e visual: dispositivo que emite sinais audíveis e visíveis de alerta combinados.

4.77 Avisador visual: dispositivo que emite sinais visuais de alerta.

4.78 Bacia de contenção: área construída por uma depressão, pela topografia do terreno ou ainda limitada por dique, destinada a conter eventuais vazamentos de produto; a área interna da bacia deve possuir um coeficiente de permeabilidade de 10^{-6} cm/s, referenciado à água a 20°C.

4.79 Bacia de contenção de óleo isolante: dispositivo constituído por grelha, duto de coleta e dreno, preenchido com pedra britada, com a finalidade de coletar vazamentos de óleo isolante.

4.80 Balaústre:

1. colunelo de madeira, pedra ou metal, que sustenta com outros iguais, regularmente distribuídos, uma travessa, corrimão ou peitoril;

2. haste de madeira ou metal, geralmente usada nas viaturas para auxiliar o bombeiro no embarque ou desembarque.

4.81 Balcão ou sacada: parte de pavimento da edificação em balanço em relação à parede externa do prédio, tendo, pelo menos, uma face aberta para o espaço livre exterior.

4.82 Baldrame:

1. peça de madeira que serve de base às paredes e sustenta os barrotes do soalho;

2. base de parede ou muralha, alicerce de alvenaria.

4.83 Barra acionadora: componente da barra antipânico, fixada horizontalmente na face da folha da porta, cujo acionamento, em qualquer ponto de seu comprimento libera a porta de sua posição de travamento, no sentido da abertura.

4.84 Barra antipânico: dispositivo de destravamento da folha de uma porta, na posição de fechamento, acionado mediante pressão exercida no sentido de abertura, em uma barra horizontal fixada na face da folha da porta.

4.85 Barreiras de fumaça "smoke barriers": membrana, tanto vertical quanto horizontal, tal como uma parede, andar ou teto, que é projetada e construída para restringir o movimento da fumaça. As barreiras de fumaça podem ter aberturas que são protegidas por dispositivos de fechamento automático ou por dutos de ar, adequados para controlar o movimento da fumaça.

4.86 Barreiras de proteção: dispositivos que evitam a passagem de gases, chamas ou calor de um local ou instalação para outro contíguo.

4.87 Bateria de cilindros: conjunto de dois ou mais cilindros ligados por uma tubulação coletora, contendo gás extintor ou propulsor.

4.88 Bico nebulizador: dispositivo de orifício fixo, normalmente aberto, para descarga de água sob pressão, destinado a produzir neblina de água com forma geométrica definida.

4.89 BLEVE (Boiling Liquid Expanding Vapor Explosion): explosão de vapores em expansão de líquido em ebulição. Fenômeno que ocorre quando há ruptura do recipiente de estocagem como consequência de fogo externo. Há uma liberação instantânea do produto em combustão, que rapidamente se expande na área de incêndio, gerando uma bola de fogo.

4.90 Bocel do degrau: borda saliente do degrau sobre o espelho, arredondada inferiormente ou não.

Nota:

Se o degrau não possui bocel, a linha de concorrência dos planos do degrau e do espelho, nesse caso obrigatoriamente inclinada, chama-se quina do degrau.

4.91 Bomba "booster": bomba destinada a suprir deficiências de pressão em uma instalação hidráulica de proteção contra incêndios.

4.92 Bomba com motor a explosão: equipamento para o combate a incêndio, cuja força provém da explosão do combustível misturado com o ar.

4.93 Bomba com motor elétrico: equipamento para combate a incêndio, cuja força provém da eletricidade.

4.94 Bomba de escorva: bomba destinada a remover o ar do interior das bombas de combate a incêndio.

4.95 Bomba de pressurização "jockey": dispositivo hidráulico centrífugo destinado a manter o sistema pressurizado em uma faixa preestabelecida.

4.96 Bomba de reforço: dispositivo hidráulico destinado a fornecer água aos hidrantes ou mangotinhos mais desfavorecidos hidráulicamente, quando estes não puderem ser abastecidos pelo reservatório elevado.

4.97 Bomba principal: dispositivo hidráulico centrífugo destinado a recalcar água para os sistemas de combate a incêndio.

4.98 Bombeiro Militar - BM: agente público, pertencente ao Corpo de Bombeiros, com atribuição de realizar atividades de prevenção e combate a incêndios, de busca e salvamento e de defesa civil, no âmbito das Unidades Federativas respectivas.

4.99 Bombeiro Profissional Civil: Pessoa possuidora de curso de formação, comprovado através de certificado nominal expedido por empresa formadora de bombeiro profissional civil credenciada junto ao CBMMT, ou certificado de formação expedido pelo CBMMT, para exercer função remunerada de prevenção e combate a incêndio, exclusivamente em âmbito privado, restrito ou particular, como empregado contratado diretamente por empresas privadas ou empresas especializadas em prestação de serviços de bombeiro profissional civil credenciada no CBMMT.

4.100 Botoeira de alarme: dispositivo destinado a acionar um alarme em um sistema de segurança contra incêndio e pânico, pela interferência do elemento humano.

4.101 Botoeira "liga-desliga": acionador manual do tipo liga-desliga para bomba principal.

4.102 Brigada de incêndio: grupo de brigadistas formado pelo quadro de pessoal do estabelecimento ou por bombeiro profissional civil.

4.103 Brigadista: pessoa pertencente ao quadro de pessoal da própria administração do estabelecimento, treinada e capacitada para executar atividades na área de segurança contra incêndio e pânico e primeiros socorros, possuidora de curso de formação, comprovado através de certificado expedido por empresa formadora de bombeiro profissional civil credenciada junto ao CBMMT, ou certificado de formação expedido pelo CBMMT.

4.104 Cabo Pirotécnico: também denominado "Blaster" Pirotécnico, é o operador responsável pelo planejamento, supervisão e/ou execução do espetáculo pirotécnico, legalmente habilitado pelo órgão estadual competente, segundo a regulamentação do Exército Brasileiro.

4.105 Cais: estrutura com plataforma, construída ao longo e paralela a um corpo d'água.

4.106 Caldeira: é toda e qualquer instalação fixa destinada a produzir e acumular vapor sob pressão superior à atmosférica, utilizando qualquer fonte de energia.

4.107 Calor: forma de energia que eleva a temperatura, gerada da transformação de outra energia, através de processo físico ou químico.

4.108 Calor de combustão, potencial calorífico: energia calorífica passível de ser liberada pela combustão completa de um material por unidade de massa.

4.109 Camada de fumaça: espessura acumulada de fumaça abaixo de uma barreira física ou térmica.

4.110 Câmara de espuma: dispositivo dotado de selo de vapor, destinado a conduzir a espuma para o interior do tanque de armazenamento de teto cônico.

4.111 Campo de pouso: área preparada para pouso, decolagem e acomodação de aeronaves.

4.112 Canal de fuga: canal que interliga os tanques à bacia de contenção à distância, construído com material incombustível, inerte aos produtos armazenados e com o coeficiente de permeabilidade mínima de 10^{-6} cm/s, referenciado à água a 20°C.

4.113 Canalização (tubulação): rede de

tubos, conexões e acessório, destinada a conduzir água para alimentar o sistema de combate a incêndios.

4.114 Canhão monitor: equipamento usado para lançar jatos com grande quantidade de água ou de espuma, com movimento lateral e vertical. Pode ser fixo ou móvel (portátil).

4.115 Capacidade de escoamento - E: fator utilizado para o cálculo da largura das saídas em eventos temporários, sendo diretamente proporcional à Taxa de fluxo (F) e ao tempo (t):

$$E = F \times t$$

Nota: dado em pessoas por m (pessoas/m)

4.116 Capacidade volumétrica: capacidade total em volume de água que o recipiente pode comportar.

4.117 Carga de incêndio: soma das energias caloríficas possíveis de serem liberadas pela combustão completa de todos os materiais combustíveis contidos em um espaço, inclusive o revestimento das paredes, divisórias, pisos e tetos.

4.118 Carga de incêndio específica: valor da carga de incêndio dividido pela área de piso do espaço considerado, expresso em MJ/m².

4.119 Carretel axial: dispositivo rígido destinado ao enrolamento de mangueiras semirrígidas.

4.120 CAU: Conselho de Arquitetura e Urbanismo.

4.121 Causa: origem de caráter humano ou material, relacionada com um acidente.

4.122 CBM: Corpo de Bombeiros Militar.

4.123 CBMMT: Corpo de Bombeiros Militar do Estado de Mato Grosso.

4.124 Central de alarme: equipamento destinado a processar os sinais provenientes dos circuitos de detecção, convertê-los em indicações adequadas, comandar e controlar os demais componentes do sistema.

4.125 Central de GLP (Gás Liquefeito de Petróleo): área devidamente delimitada que contém os recipientes transportáveis ou estacionários e acessórios destinados ao armazenamento de GLP para consumo.

4.126 Chama: zona de combustão na fase gasosa, com emissão de luz.

4.127 Chave de mangueira: ferramenta para apertar e/ou soltar conexões de mangueira.

4.128 Chuveiro automático: dispositivo hidráulico para extinção ou controle de incêndios que funciona automaticamente quando seu elemento termossensível é aquecido à sua temperatura de operação ou acima dela, permitindo que a água seja descarregada sobre uma área específica.

4.129 Circulação de uso comum: passagem que dá acesso à saída de mais de uma unidade autônoma, quarto de hotel ou assemelhado.

4.130 Classes de incêndio: classificação didática na qual se definem fogos de diferentes naturezas.

4.131 Cobertura: elemento construtivo, localizado no topo da edificação, com a função de protegê-la da ação dos fenômenos naturais (chuva, calor, vento etc.).

4.132 Combate a incêndio: conjunto de ações, técnicas e táticas, destinadas a extinguir ou isolar o incêndio com uso de equipamentos manuais ou automáticos.

4.133 Combustão: ação de queimar ou arder. Estado de um corpo que queima, produzindo calor e luz. Oxidação forte com produção de calor e geralmente de chama. Reação química que resulta da combinação de um elemento combustível com o oxigênio (comburente), com intensa produção de energia calorífica.

4.134 Combustão ativa: combustão em ambiente rico em oxigênio. Produz fogo (calor e chama).

4.135 Combustão completa: é aquela em que a queima produz calor e chamas e se processa em ambiente rico em oxigênio.

4.136 Combustão espontânea: processo em que o combustível absorve o comburente (oxigênio do ar ou de substância doadora de oxigênio) e gera calor, que ultrapassa o ponto de ignição, e o corpo se inflama sem necessidade de ocorrência de chama ou faísca. Ocorre, por exemplo, quando do armazenamento de certos vegetais que, pela ação de bactérias, fermentam. A fermentação produz calor e libera gases que podem incendiar. Alguns materiais entram em combustão sem fonte externa de calor (materiais com baixo ponto de ignição), outros entram em combustão à temperatura ambiente (20°C), como o fósforo branco. Ocorre também na mistura de determinadas substâncias

químicas, quando a combinação gera calor e libera gases em quantidade suficiente para iniciar combustão, por exemplo, água e sódio.

4.137 Combustão incompleta: é aquela em que a queima produz calor, pouca ou nenhuma chama, e se processa em ambiente pobre em oxigênio.

4.138 Combustão instantânea: o mesmo que detonação.

4.139 Combustão lenta: ocorre em ambiente pobre de oxigênio. A reação é fraca, a geração de calor é gradual e não há chama.

4.140 Combustão muito viva: o mesmo que deflagração.

4.141 Combustibilidade dos elementos de revestimento das fachadas das edificações: característica de reação ao fogo dos materiais utilizados no revestimento das fachadas dos edifícios, que podem contribuir para a propagação do fogo.

4.142 Combustível: é toda a substância capaz de queimar e alimentar a combustão. Pode ser sólido, líquido ou gasoso.

4.143 Comissão Interdisciplinar: grupo de pessoas composto por militares do CBMMT e por representantes dos órgãos e entidades ligados às questões de segurança contra incêndio e pânico que se reúnem com o objetivo de avaliar a execução das Normas Técnicas e propor alterações na Lei de Segurança Contra Incêndio e Pânico do estado de Mato Grosso.

4.144 Comissão Interna: grupo de estudo e de atividades técnicas instituído pelo Comandante Geral do CBMMT para analisar e emitir resoluções técnicas acerca dos processos decorrentes das ações fiscalizadoras do CBMMT.

4.145 Comissão Técnica: grupo de estudo instituído pelo Diretor da DSCIP que tem como finalidade analisar casos especiais.

4.146 Como construído "as built": documentos, desenhos ou plantas do sistema, que correspondem exatamente ao que foi executado pelo instalador.

4.147 Compatibilidade da espuma: capacidade da espuma em permanecer eficaz quando aplicada simultaneamente com outros agentes extintores (tais como pó extintor) em um incêndio.

4.148 Compartimentação de áreas: medidas de proteção passiva constituídas de elementos de construção corta-fogo,

destinadas a evitar ou minimizar a propagação do fogo, calor e gases, interna ou externamente ao edifício, no mesmo pavimento ou para pavimentos elevados consecutivos, dentro de uma área máxima de compartimentação.

4.149 Compartimentação horizontal: medida de proteção constituída de elementos construtivos corta-fogo, separando ambientes, de tal modo que o incêndio fique contido no local de origem e evite a sua propagação no plano horizontal.

4.150 Compartimentação vertical: medida de proteção, constituída de elementos construtivos corta-fogo, separando pavimentos consecutivos, de tal modo que o incêndio fique contido no local de origem e dificulte a sua propagação no plano vertical.

4.151 Compartimentar: separar um ou mais locais do restante da edificação por intermédio de paredes, portas, selos e "dampers" corta-fogo.

4.152 Compartimento: parte de uma edificação, compreendendo um ou mais cômodos, espaços ou andares, construídos para evitar ou minimizar a propagação do incêndio de dentro para fora de seus limites.

4.153 Componentes de travamento: componentes da barra antipânico que mantêm a porta corta-fogo na posição fechada.

4.154 Compostos halogenados: agentes que contém, como componentes primários, uma ou mais misturas orgânicas que, por sua vez, contenham um ou mais dos seguintes elementos: flúor, cloro, bromo ou iodo.

4.155 Comunicação visual: conjunto de informações visuais aplicadas em uma edificação, com a finalidade de orientar sua população, tais como: localização de ambientes, saídas, prestação de serviços e propagandas.

4.156 Concentrado de espuma resistente ao álcool: concentrado de espuma usado para a extinção de incêndios envolvendo combustível misturado com água (líquidos polares) e outros incêndios com combustível que destrói a espuma normal.

4.157 Concentrado de espuma sintética: concentrado de espuma baseado em líquidos ativadores sintéticos de superfície (geralmente detergentes) como agentes estabilizadores adequados.

4.158 Condução: é a transferência de calor através do contato direto de um corpo com outro.

4.159 Conexão da mangueira: o tipo de conexão utilizada para conectar duas mangueiras entre si ou para conectar a mangueira a algum outro equipamento hidráulico.

4.160 CONFEA: Conselho Federal de Engenharia e Agronomia.

4.161 Contêiner: grande caixa metálica de dimensões e características padronizadas, para acondicionamento de carga geral a transportar, com a finalidade de facilitar o seu embarque, desembarque e transbordo entre diferentes meios de transporte.

4.162 Contenção de produtos vazados: processos que levam a manter um material em seu recipiente ou processo.

4.163 Controle de fumaça: medidas e meios para controlar a propagação e o movimento da fumaça e gases da combustão, durante um incêndio, em uma edificação.

4.164 Controle mecânico de fumaça: controle de fumaça com o auxílio de meios mecânicos.

4.165 Controle natural de fumaça: controle da fumaça com a ajuda das correntes de convecção da fumaça.

4.166 Controle para sistema de proteção contra incêndio automático: dispositivo automático usado para acionar o sistema de proteção contra incêndio automático após receber um sinal do equipamento de controle e sinalização.

4.167 Convecção: processo de propagação de calor que se verifica nos líquidos e nos gases, por meio de correntes circulatórias originadas da fonte de calor.

4.168 Cor de contraste: aquela que contrasta com a cor de segurança a fim de fazer com que a última se sobressaia.

4.169 Cor de segurança: aquela para a qual é atribuída uma finalidade ou um significado específico de segurança ou saúde.

4.170 Corredor de inspeção: intervalo entre lotes contíguos de recipientes de Gás Liquefeito de Petróleo (GLP) ou outros gases.

4.171 Corrimão: barra, cano ou peça similar, com superfície lisa, aplicada em áreas de escadas e rampas destinadas a servir de apoio

para as pessoas durante o deslocamento.

4.172 Corta-fogo: elemento que apresenta, por um período determinado de tempo, as seguintes propriedades: integridade mecânica a impactos (resistência); impede a passagem das chamas e da fumaça (estanqueidade); e impede a passagem de calor (isolamento térmico).

4.173 Cortina automatizada corta-fogo: cortina móvel projetada para fechar automaticamente uma abertura dentro de uma edificação de tal forma que impeça a passagem de fumaça e gases quentes gerados pelo fogo, e proporcional isolamento térmico, por um período determinado de tempo.

4.174 Cortina de aço: sistema que impede a propagação de incêndios em teatros, cinemas e outras casas de diversões.

4.175 Cortina para fumaça: separação vertical feita ao teto (barreira) para criar um obstáculo à propagação lateral da fumaça e dos gases de incêndio.

4.176 CREA: Conselho Regional de Engenharia e Agronomia.

4.177 Damper (equivalente similar): dispositivo de fechamento móvel instalado sobre a abertura de um duto ou shaft e controlado automaticamente ou manualmente, utilizado para interromper a passagem de fluido (líquido ou gás) dentro do referido duto.

4.178 Damper corta-fogo: damper projetado para funcionar automaticamente a fim de prevenir a passagem de fogo por meio de um duto, em condições de teste pré-determinadas.

4.179 Damper para fumaça: dispositivo para controlar a fumaça, em posição normalmente aberta ou fechada, com acionamento manual ou automático.

4.180 Dano: lesões a pessoas, destruição de recursos naturais (água, ar, solo, animais, plantas ou ecossistemas) ou de bens materiais.

4.181 Degrau: conjunto de elementos de uma escada composta pela face horizontal (piso) e pela face vertical (espelho).

4.182 Deflagração: explosão que se propaga à velocidade subsônica.

4.183 Defletor de chuveiro automático: componente do bico destinado a quebrar o jato sólido, de modo a distribuir a água segundo

padrão estabelecido.

4.184 Densidade de carga de incêndio: carga de incêndio dividida por áreas de piso.

4.185 Densidade ocupacional estimada: número de pessoas por metro quadrado da área útil de pavimento de acordo com sua ocupação.

4.186 Densidade populacional (d): número de pessoas em uma área determinada (pessoas/m²).

4.187 Depósito: espaço físico em que se armazenam matérias-primas, produtos semiacabados ou acabados à espera de serem transferidos ao seguinte ciclo da cadeia de distribuição.

4.188 Descarga: parte da saída de emergência que fica entre a escada ou a rampa e a via pública ou área externa em comunicação com a via pública. Pode ser constituída por corredores ou átrios cobertos ou a céu aberto.

4.189 Deslizador de espuma: dispositivo destinado a facilitar a aplicação suave da espuma sobre líquidos combustíveis armazenados em tanques.

4.190 Destravadores eletromagnéticos: dispositivo de controle de abertura com travamento determinado pelo acionamento magnético, decorrente da passagem de corrente elétrica.

4.191 Detector automático de incêndio: dispositivo que, quando sensibilizado por fenômenos físicos e/ou químicos, detecta princípios de incêndio, podendo ser ativado, basicamente, por calor, chama ou fumaça.

4.192 Detector de calor: detector sensível à temperatura anormal, taxa de aumento de temperatura e/ou diferenças de temperatura.

4.193 Detector de chama: detector que capta a radiação emitida pelas chamas.

4.194 Detector de explosão: dispositivo ou arranjo de aparelhos, contendo um ou mais sensores de explosão, que responde a uma explosão em desenvolvimento.

4.195 Detector de fumaça: detector sensível às partículas sólidas ou líquidas dos produtos da combustão e/ou pirólise na atmosfera.

4.196 Detector de fumaça iônico: detector sensível aos produtos da combustão capazes de

afetar correntes iônicas dentro do detector.

4.197 Detector de fumaça óptico (fotoelétrico): detector sensível aos produtos da combustão capazes de afetar a absorção ou dispersão de radiação na região infravermelha visível e/ou ultravioleta do espectro eletromagnético.

4.198 Detector de gás inflamável: equipamento destinado a detectar a presença de gás inflamável e concentração da mistura de ar em um local, a fim de determinar o potencial de explosão.

4.199 Detector de incêndio sensível a gás: detector sensível aos produtos gasosos da combustão e/ou decomposição térmica.

4.200 Detector de radiação: aparelho portátil usado para detectar e medir a presença de radiação ionizante alfa, beta, gama e nêutron.

4.201 Detector linear: detector destinado a atuar nos fenômenos monitorados ao longo de uma linha contínua.

4.202 Detector multiponto: detector destinado a atuar nos fenômenos monitorados além de um sensor somente, tal qual uma dupla de detectores.

4.203 Detector pontual: detector destinado a atuar nos fenômenos monitorados por um sensor compacto somente.

4.204 Detonação: explosão que se propaga à velocidade supersônica, caracterizada por uma onda de choque.

4.205 Dióxido de carbono - CO₂: composto químico usado como agente extintor de incêndio.

4.206 Dique: maciço de terra, concreto ou outro material quimicamente compatível com os produtos armazenados nos tanques, formando uma bacia capaz de conter o volume exigido por norma.

4.207 Dique intermediário: dique colocado dentro da bacia de contenção com a finalidade de conter pequenos vazamentos.

4.208 Dispositivos de descarga: equipamentos que aplicam a espuma sob a forma de neblina e que aplicam o agente numa corrente compacta de baixa velocidade.

4.209 Distância a percorrer: distância a ser percorrida de um ponto de uma

edificação para uma rota de fuga protegida, escada, rota de fuga externa ou saída final.

4.210 Distância de segurança:

1. afastamento entre a fachada de uma edificação ou de um local compartimentado à outra edificação ou outro local compartimentado, medido na projeção horizontal, independente do pavimento;

2. com relação a líquidos combustíveis ou inflamáveis e GLP, distância de segurança é a distância mínima livre, medida na horizontal, para que, em caso de acidente (incêndio, explosão), os danos sejam minimizados.

4.211 Distância máxima horizontal de caminhamento: afastamento máximo a ser percorrido pelo espectador para alcançar um acesso.

4.212 Distância mínima de segurança: afastamento mínimo entre a área de armazenamento de recipientes transportáveis de Gás Liquefeito de Petróleo (GLP) e outra instalação necessária para a segurança do usuário, do manipulador, de edificação e do público em geral, estabelecida a partir do limite de área de armazenamento.

4.213 Distribuição de GNL (Gás Natural Liquefeito) a granel: compreendem as atividades de aquisição ou recepção, armazenamento, transvasamento, controle de qualidade e comercialização do GNL, por meio de transporte próprio ou contratado, podendo também exercer a atividade de liquefação de gás natural, que serão realizadas por pessoas jurídicas constituídas sob as leis brasileiras, com sede e administração no País.

4.214 Divisória ou tabique: parede interna, baixa ou atingindo o teto, sem efeito estrutural e que, portanto, pode ser suprimida facilmente em caso de reforma.

4.215 Dosador: equipamento destinado a misturar quantidades determinadas de líquido gerador de espuma e água.

4.216 DSCIP: Diretoria de Segurança Contra Incêndio e Pânico.

4.217 Duto de entrada de ar - DE: espaço vertical no interior da edificação, que conduz ar puro, coletado ao nível inferior desta, às escadas, antecâmaras ou acessos, exclusivamente, mantendo-os devidamente ventilados e livres de fumaça em caso de incêndio.

4.218 Duto de saída de ar - DS: espaço

vertical no interior da edificação, que permite a saída de gases e fumaça advindos do pavimento para o ar livre.

4.219 Duto plenum: condição de dimensionamento do sistema de pressurização no qual se admite apenas um ponto de pressurização, dispensando-se o duto interno e/ou externo para pressurização.

4.220 Ebulição turbilhonar (Boil over): fenômeno que pode ocorrer com certos óleos em um tanque, originalmente sem teto ou que tenha perdido o teto em função de explosão, quando, após um longo período de queima serena, ocorre um súbito aumento na intensidade do fogo, associado à expulsão do óleo no tanque em chamas.

4.221 ECPI: Equipamento Conjugado de Proteção Individual.

4.222 Edificação: área construída destinada a abrigar atividade humana ou qualquer instalação, equipamento ou material.

4.223 Edificação aberta lateralmente: edificação ou parte de edificação que, em cada pavimento:

a. tenha ventilação permanente em duas ou mais fachadas externas, providas por aberturas que possam ser consideradas uniformemente distribuídas e que tenham comprimentos em planta que somados atinjam pelo menos 40% do perímetro do edifício e áreas que somadas correspondam a pelo menos 20% da superfície total das fachadas externas; ou

b. tenha ventilação permanente em duas ou mais fachadas externas, provida por aberturas cujas áreas somadas correspondam a pelo menos 1/3 da superfície total das fachadas externas, e pelo menos 50% destas áreas abertas situadas em duas fachadas opostas.

Observação:

Em qualquer caso, as áreas das aberturas nas laterais externas somadas devem possuir ventilação direta para o meio externo e devem corresponder a, pelo menos 5%, da área do piso no pavimento e as obstruções internas eventualmente existentes devem ter pelo menos 20% de suas áreas abertas, com aberturas dispostas de forma a poderem ser consideradas uniformemente distribuídas, para permitir a ventilação.

4.224 Edificação destinada ao comércio de fogos de artifício no varejo: local destinado ao armazenamento e venda de

fogos de artifício e estampido industrializados, limitado a 100 m².

4.225 Edificação em exposição: construção que recebe o calor proveniente de uma edificação expositora.

4.226 Edificação expositora: construção na qual o incêndio está ocorrendo, responsável pela transmissão do calor.

4.227 Edificação importante: edificação considerada crucial em caso de exposição ao fogo. Exemplos: casa de controle, casa de combate a incêndio, edificações com permanência de pessoas ou que contenham bens de alto valor, equipamentos ou suprimentos críticos.

4.228 Edificação ou prédio horizontalizado: edifício com até 2 pavimentos acima do perfil do terreno (por exemplo: térreo e primeiro pavimento).

4.229 Edificação ou prédio verticalizado: edifício com mais de 2 pavimentos acima do perfil do terreno (por exemplo: térreo, primeiro pavimento e segundo pavimento).

4.230 Edificação principal: construção que abriga a atividade principal sem a qual as demais edificações não teriam função.

4.231 Edificação térrea: construção de um pavimento podendo possuir mezaninos cuja somatória de áreas deve ser menor ou igual à terça parte da área do piso de pavimento.

4.232 Efeito chaminé: fluxo de ar vertical dentro das edificações, causado pela diferença de temperatura interna e externa.

4.233 Efeito do sistema de escada pressurizada: efeito causado pelo erro de projeto e/ou instalação com configurações inadequadas do sistema onde o ventilador está instalado, ocasionando redução do desempenho desse em termos de vazão.

4.234 Elemento corta-fogo: aquele que apresenta, por um período determinado de tempo, as seguintes propriedades: integridade mecânica a impactos (resistência); impede a passagem das chamas e da fumaça (estanqueidade); e impede a passagem de calor (isolamento térmico).

4.235 Elemento estrutural: todo e qualquer elemento de construção do qual dependa a resistência e a estabilidade total ou parcial da edificação.

4.236 Elemento para-chamas: aquele que apresenta, por um período determinado de tempo, as seguintes propriedades: integridade mecânica a impactos (resistência); e impede a passagem das chamas e da fumaça (estanqueidade), não proporcionando isolamento térmico.

4.237 Elevador de emergência/elevador de segurança: elevador instalado dentro de uma edificação com fechamento estrutural especialmente protegido ou instalado na fachada do prédio, dotado de mecanismo, fontes de energia e controles os quais podem ser comutados para uso exclusivo do Corpo de Bombeiros durante uma emergência.

4.238 Emergência: situação crítica e fortuita que representa perigo à vida, ao meio ambiente e/ou ao patrimônio, decorrente de atividade humana ou fenômeno da natureza que requer uma rápida intervenção operacional.

4.239 Entrepiso: conjunto de elementos de construção, com ou sem espaços vazios, compreendido entre a parte inferior do forro de um pavimento e a parte superior do piso do pavimento imediatamente superior.

4.240 EPI: Equipamento de Proteção Individual.

4.241 EPI de nível A: é o nível máximo de proteção para todas as possíveis vias de intoxicação, sendo por inalação, ingestão ou absorção cutânea.

4.242 EPI de nível B: é o nível de proteção intermediário, para exposições de produtos com possibilidade de respingos.

4.243 EPI de nível C: é o nível mínimo necessário de proteção para qualquer tipo de acidente envolvendo produtos químicos.

4.244 EPR: Equipamento de Proteção Respiratória.

4.245 Escada aberta: escada não enclausurada por paredes e porta corta-fogo.

4.246 Escada aberta externa - AE: escada de emergência precedida de porta corta-fogo (PCF) no seu acesso, cuja projeção esteja fora do corpo principal da edificação, sendo dotada de guarda corpo ou gradil e corrimãos em toda sua extensão, permitindo desta forma eficaz ventilação, propiciando um abandono seguro.

4.247 Escada à prova de fumaça pressurizada - PFP: escada à prova de

fumaça, cuja condição de estanqueidade à fumaça é obtida por intermédio de pressurização.

4.248 Escada enclausurada à prova de fumaça - PF: escada cuja caixa é envolvida por paredes corta-fogo e dotada de portas corta-fogo, cujo acesso é por antecâmara igualmente enclausurada ou local aberto, de modo a evitar a entrada de fogo e fumaça em caso de incêndio.

4.249 Escada enclausurada protegida - EP: escada devidamente ventilada situada em ambiente envolvido por paredes resistentes ao fogo, dotada de portas corta-fogo e janelas abrindo para o espaço livre exterior conforme norma.

4.250 Escada não enclausurada ou escada comum - NE: escada que embora possa fazer parte de uma rota de saída se comunica diretamente com os demais ambientes como corredores, halls e outros, não possuindo portas corta-fogo.

4.251 Esguicho: dispositivo adaptado na extremidade das mangueiras destinado a dar forma, direção e controle ao jato, podendo ser do tipo regulável (neblina ou compacto) ou de jato compacto.

4.252 Esguicho agulheta: esguicho utilizado para ser acoplado à conexão de uma mangueira, servindo para reduzir o diâmetro desta e aumentar a velocidade da água.

4.253 Esguicho-canhão: canhão-monitor montado sobre uma viatura de bombeiro, barco de bombeiro, autoescada, snorkel ou edificação.

4.254 Esguicho regulável: acessório hidráulico que dá forma ao jato, permitindo o uso d'água em forma de chuveiro de alta velocidade.

4.255 Esguicho universal: esguicho dotado de válvula destinada a formar jato sólido ou de neblina ou fechamento da água. Permite ainda acoplar um dispositivo para produção de neblina de baixa velocidade.

4.256 Espaçamento: é a menor distância livre entre os equipamentos, unidades de produção, instalações de armazenamento e transferência, edificações, vias públicas, cursos d'água e propriedades de terceiros.

4.257 Espaço confinado: local onde a presença humana é apenas momentânea para prestação de um serviço de manutenção em máquinas, tubulações e sistemas.

4.258 Espaço compartimentado: parte de uma edificação, compreendendo uma ou mais salas ou espaços, construída para prevenir propagação de incêndio por um período de tempo pré-determinado.

4.259 Espaço livre exterior: espaço externo à edificação para o qual abram seus vãos de ventilação e iluminação.

4.260 Espaços comuns: espaços dentro de uma edificação em comunicação com espaços amplos adjacentes, nos quais a fumaça proveniente de um incêndio pode se propagar livremente.

4.261 Espetáculo pirotécnico: evento onde se realiza a ignição de fogos de artifício das classes C ou D, também chamado de queima ou show pirotécnico.

4.262 Espuma de alta expansão: espuma que tem uma razão de expansão maior do que 200.

4.263 Espuma de baixa expansão: espuma que tem uma razão de expansão de até 20.

4.264 Espuma de combate a incêndio: é uma suspensão aquosa fluida composta de ar ou gás na forma de pequenas bolhas, separadas por películas da solução. A espuma extingue o fogo envolvendo os líquidos combustíveis ou inflamáveis.

4.265 Espuma de expansão média: espuma que tem uma razão de expansão entre 20 e 200.

4.266 Espuma extintora: agente extintor composto de uma massa de bolhas formada mecânica ou quimicamente por um líquido.

4.267 Espuma formadora de filme aquoso - AFFF: líquido gerador de espuma que forma um filme aquoso que flutua na superfície dos hidrocarbonetos sob condições definidas.

4.268 Espuma mecânica: agente extintor constituído por um aglomerado de bolhas produzidas por agitação da água com líquido gerador de espuma (LGE) e ar.

4.269 Espuma química: espuma extintora formada pela reação de uma solução de sal alcalino com uma solução ácida, na presença de um agente estabilizante de espuma.

4.270 Estabilidade ao fogo: capacidade de um elemento de construção, estrutural ou não estrutural, de resistir ao colapso sob ação do

fogo por certo período de tempo.

4.271 Estação central de alarme de incêndio: centro com constante permanência humana, normalmente não pertencente à edificação protegida pelo sistema de alarme, o qual recebe um chamado de incêndio e comunica imediatamente ao Corpo de Bombeiros local.

4.272 Estação de carregamento: instalação especialmente construída para carregamento de caminhões-tanques ou de vagões-tanques.

4.273 Estação fixa de emulsificação: local onde se situam bombas, dosadores, válvulas e reservatórios de líquido gerador de espuma.

4.274 Estação móvel de emulsificação: veículo especificado para transporte de líquido gerador de espuma (LGE) e o seu emulsionamento com a água.

4.275 Estado de flutuação: condição em que a bateria de acumuladores elétricos recebe uma corrente necessária para a manutenção de sua capacidade nominal.

4.276 Estado de funcionamento do sistema: condição na qual a fonte de energia alimenta efetivamente os dispositivos da iluminação de emergência.

4.277 Estado de repouso do sistema: condição na qual o sistema foi inibido de iluminar proposadamente.

4.278 Estado de vigília do sistema: condição em que a fonte de energia alternativa (sistema de iluminação de emergência) está pronta para entrar em funcionamento na falta ou na falha da rede elétrica da concessionária.

4.279 Estanqueidade:

1. Propriedade de um vaso de não permitir a passagem indesejável do fluido nele contido;

2. Propriedade de um elemento construtivo em vedar a passagem de gases quentes e/ou chamas, por um período de tempo.

4.280 Evacuação: procedimento de deslocamento e relocação de pessoas e de bens, desde um local onde ocorreu ou haja risco de ocorrer um sinistro, até uma área segura e isenta de risco.

4.281 Exaustão: princípio pelo qual os gases e produtos de combustão são retirados do interior da edificação.

4.282 Exercício simulado: atividade prática realizada periodicamente para manter a brigada e os ocupantes das edificações com condições de enfrentar uma situação real de emergência.

4.283 Exercício simulado parcial: atividade prática abrangendo apenas uma parte da planta, respeitando-se os turnos de trabalho.

4.284 Explosão: rápida expansão de um sistema de gases seguida de uma súbita elevação na pressão, tendo como principais efeitos o desenvolvimento de uma onda de choque e ruído.

4.285 Explosivos: substâncias capazes de rapidamente se transformarem em gases, produzindo calor intenso e pressões elevadas.

4.286 Extinção ou supressão de incêndio: redução drástica da taxa de liberação de calor de um incêndio e prevenção de seu ressurgimento pela aplicação direta de quantidade suficiente de agente extintor.

4.287 Extintor de incêndio: aparelho de acionamento manual, portátil ou sobre rodas, destinado a combater princípios de incêndio.

4.288 Extintor de incêndio com pressão armazenada: extintor no qual o agente extintor está permanentemente armazenado com o gás propelente e, desta forma, está constantemente sujeito à sua pressão.

4.289 Extintor de incêndio de água: extintor de incêndio contendo água como agente extintor, com ou sem aditivos.

4.290 Extintor de incêndio de dióxido de carbono – CO₂: extintor de incêndio contendo dióxido de carbono como agente extintor sob pressão.

4.291 Extintor de incêndio de espuma: extintor de incêndio contendo solução de espuma como agente extintor.

4.292 Extintor de incêndio de halon: extintor contendo o halon como agente extintor.

4.293 Extintor de incêndio de pó: extintor contendo pó químico como agente extintor.

4.294 Extintor de incêndio operado por cartucho de gás: extintor no qual a pressão para a expulsão do agente do corpo do extintor é produzida pela abertura, quando do

uso, de um cartucho de gás comprimido ou liquefeito.

4.295 Extintor de incêndio portátil: extintor que é projetado para ser carregado e operado manualmente.

4.296 Extintor de incêndio sobre rodas (carreta): extintor de incêndio montado em rodas ou patins.

4.297 Fachada: face de uma edificação, sala ou compartimento, constituída de vedos e aberturas, que emitirá ou receberá a propagação de um incêndio.

4.298 Fator de massividade ou fator de forma - m⁻¹: razão entre o perímetro exposto ao incêndio e a área da seção transversal de um perfil estrutural.

4.299 Filtro de partículas: elemento destinado a realizar retenção de partículas existentes no escoamento de ar e que estão sendo arrastadas por este fluxo.

4.300 Fiscalização: ato originário do poder de polícia administrativa que compete ao CBMMT por força de lei, vistoriar as edificações, instalações e locais de risco, podendo ainda aplicar as seguintes penalidades: notificação, multa, cassação do APCIP, interdição e/ou embargo.

4.301 Fluxo - F: número de pessoas que passam por unidade de tempo (pessoas/min) em um determinado meio de abandono.

4.302 Fluxo luminoso nominal: fluxo luminoso medido após 2 min de funcionamento do sistema de iluminação de emergência.

4.303 Fluxo luminoso residual: fluxo luminoso medido após o tempo de autonomia garantida pelo fabricante no funcionamento do sistema de iluminação de emergência.

4.304 Fogo: é uma reação química de oxidação (processo de combustão), caracterizada pela emissão de calor, luz e gases tóxicos. Para que o fogo exista, é necessária a presença de quatro elementos: combustível, comburente (normalmente o Oxigênio), calor e reação em cadeia.

4.305 Fogos de artifício: peças pirotécnicas com propriedade de ignição para produção de luz, ruído, chamas ou explosões, empregadas normalmente em festividades.

4.306 Fonte de energia alternativa: dispositivo destinado a fornecer energia elétrica na falta ou falha de alimentação na

rede elétrica da concessionária.

4.307 Fonte de ignição: fonte de calor (externa) que inicia a combustão.

4.308 Formador de espuma: equipamento posicionado na linha de mangueira para aerar uma solução de espuma.

4.309 Formador de espuma na linha (gerador mecânico de espuma): aparelho que induz o concentrado de espuma para o jato de água para fazer a solução de espuma e, em seguida, induz ar sob pressão para formar a espuma.

4.310 Formas de acondicionamento mangueiras:

1. Em espiral: forma de acondicionamento em que a mangueira é enrolada a partir de uma das juntas de união;

2. Aduchada: forma de acondicionamento em que a mangueira é permeada pelo centro e enrolada de tal forma que as juntas de união permanecem unidas;

3. Ziguezague: forma de acondicionamento que a mangueira demonstra um arranjo em forma de ziguezague.

4.311 Formas de Combustão: as combustões podem ser classificadas, conforme a sua velocidade, em: completa, incompleta, espontânea e explosão.

4.312 Fotoluminescência: efeito alcançado por meio de um pigmento não radioativo, não tóxico, o qual absorve luz do dia ou luz artificial e emite brilho (luz) por no mínimo 10 min. O pigmento armazena fótons claros (como energia) que excita as moléculas de sulfeto, aluminato, silicato, etc., e emite brilho intenso, em ambiente escuro, de cor amarelo-esverdeado.

4.313 Fumaça: partículas transportadas na forma sólida, líquida e gasosa, decorrente de um material submetido à pirólise ou combustão.

4.314 Gás limpo: agente extintor na forma de gás que não degrada a natureza e não afeta a camada de ozônio. É inodoro, incolor, mau condutor de eletricidade e não corrosivo. Quando utilizado na sua concentração de extinção, permite a respiração humana com segurança.

4.315 Gás Liquefeito de Petróleo - GLP: produto constituído de hidrocarbonetos com 3 ou 4 átomos de carbono (propano, propeno, butano, buteno), podendo

apresentar-se em mistura entre si e com pequenas frações de outros hidrocarbonetos.

4.316 Gás Natural Liquefeito - GNL: fluído no estado líquido em condições criogênicas, composto predominantemente de metano e que pode conter quantidades mínimas de etano, propano, nitrogênio ou outros componentes normalmente encontrados no gás natural.

4.317 Gerador de espuma: equipamento que se destina a facilitar a mistura da solução com o ar para a formação de espuma.

4.318 Gerenciamento de risco: são os procedimentos a serem tomados em uma edificação, instalação ou locais de risco, visando ao estudo, planejamento e execução de medidas que venham a garantir a segurança contra incêndio e pânico desses locais.

4.319 Grelha de insuflamento: dispositivo utilizado nas redes de distribuição de ar, posicionado no final de cada trecho. Esse elemento terminal é utilizado para direcionar e/ou distribuir do modo adequado o fluxo de ar de determinado ambiente.

4.320 Grupo motogerador: equipamento cuja força provém da explosão do combustível misturado ao ar, com a finalidade de gerar energia elétrica.

4.321 Grupo motoventilador: equipamento composto por motor elétrico e ventilador, com a finalidade de insuflar ar dentro de um corpo de escada de segurança para pressurizá-la e evitar ou expulsar a entrada de fumaça.

4.322 Guarda ou guarda-corpo: barreira protetora vertical, maciça ou não, delimitando as faces laterais abertas de escadas, rampas, patamares, acessos, terraços, balcões, galerias e assemelhados, servindo como proteção contra eventuais quedas de um nível para outro.

4.323 Habite-se: ato administrativo emanado de autoridade competente que autoriza o início da utilização efetiva de construções ou edificações.

4.324 Halon: agente extintor de hidrocarbono halogenado.

4.325 Heliponto: área homologada ou registrada, ao nível do solo ou elevada, utilizada para pousos e decolagens de helicópteros.

4.326 Heliponto civil: local destinado, em princípio, ao uso de helicópteros civis.

4.327 Heliponto elevado: local instalado sobre edificações.

4.328 Heliponto militar: local destinado ao uso de helicópteros militares.

4.329 Heliponto privado: local destinado ao uso de helicópteros civis, de seu proprietário ou de pessoas por ele autorizadas, sendo vedada sua utilização em caráter comercial.

4.330 Heliponto público: local destinado ao uso de helicópteros em geral.

4.331 Helipontos: helipontos públicos dotados de instalações e facilidades para apoio de helicópteros e de embarque e desembarque de pessoas, tais como: pátio de estacionamento, estação de passageiros, locais de abastecimento, equipamentos de manutenção, etc.

4.332 Helipontos elevados: helipontos localizados sobre edificações.

4.333 Hidrante: ponto de tomada de água onde há uma (simples) ou duas (duplo) saídas contendo válvulas angulares com seus respectivos adaptadores, tampões, mangueiras de incêndio e demais acessórios.

4.334 Hidrante de coluna: aparelho ligado à rede pública de distribuição de água, que permite a adaptação de bombas e/ou mangueiras para o serviço de extinção de incêndios.

4.335 Hidrante de parede: ponto de tomada de água instalado na rede particular, embutido em parede, podendo estar no interior de um abrigo de mangueira.

4.336 Hidrante para sistema de espuma: equipamento destinado a alimentar com água ou solução de espuma as mangueiras para combate a incêndio.

4.337 Hidrante urbano: ponto de tomada de água provido de dispositivo de manobra (registro) e união de engate rápido, ligado à rede pública de abastecimento de água, podendo ser emergente (de coluna) ou subterrâneo (de piso).

4.338 Ignição: iniciação da combustão.

4.339 Iluminação auxiliar: iluminação destinada a permitir a continuação do trabalho, em caso de falha do sistema normal de iluminação.

4.340 Iluminação de ambiente ou aclaramento: iluminação com intensidade

suficiente para garantir a saída de todas as pessoas do local em caso de emergência.

4.341 Iluminação de emergência: sistema que permite clarear áreas escuras de passagens, horizontais e verticais, incluindo áreas de trabalho e áreas técnicas de controle de restabelecimento de serviços essenciais e normais, na falta de iluminação normal.

4.342 Iluminação de emergência de balizamento ou de sinalização: iluminação de sinalização com símbolos e/ou letras que indicam a rota de saída que pode ser utilizada neste momento.

4.343 Iluminação não permanente: sistema no qual as lâmpadas de iluminação de emergência não são alimentadas pela rede elétrica da concessionária e, só em caso de falta da fonte normal, são alimentadas automaticamente pela fonte de alimentação de energia alternativa.

4.344 Iluminação permanente: sistema no qual as lâmpadas de iluminação de emergência são alimentadas pela rede elétrica da concessionária, sendo comutada automaticamente para a fonte de alimentação de energia alternativa em caso de falta ou falha da fonte normal.

4.345 Incêndio: é o fogo sem controle, intenso, o qual causa danos e prejuízos à vida, ao meio ambiente e ao patrimônio.

4.346 Incêndio classe A: incêndio envolvendo combustíveis sólidos comuns, como papel, madeira, pano, borracha. É caracterizado pelas cinzas e brasas que deixam como resíduos e por queimar em razão do seu volume, isto é, a queima se dá na superfície e em profundidade.

4.347 Incêndio classe B: aquele que acontece em líquidos ou em gases combustíveis. O líquido queima na superfície, os gases, em volume. É caracterizado por não deixar resíduos e queimar apenas na superfície exposta e não em profundidade.

4.348 Incêndio classe C: incêndio que acontece em material energizado, normalmente equipamento elétrico, onde a extinção deve ser realizada com agente não condutor de eletricidade.

4.349 Incêndio classe D: incêndio envolvendo metais pirofóricos (magnésio, selênio, antimônio, lítio, potássio, alumínio fragmentado, zinco, titânio, sódio, zircônio). É caracterizado pela queima em altas temperaturas e por reagir com agentes

extintores comuns.

4.350 Incêndio natural: variação de temperatura que simula o incêndio real, em função da geometria, ventilação, características térmicas dos elementos de vedação e da carga de incêndio específica.

4.351 Incêndio-padrão: elevação padronizada de temperatura em função do tempo, dada pela seguinte expressão:

$$\theta_g = \theta_0 + 345 \log(8t + 1)$$

Onde:

t é o tempo, em minutos;

θ_g é a temperatura do ambiente antes do início do aquecimento em graus Celsius, geralmente tomada igual a 20°C;

θ_0 é a temperatura dos gases, em graus Celsius, no instante t .

4.352 Índice de propagação de chamas: produto do fator de evolução do calor pelo fator de propagação de chama.

4.353 Inertização: redução do percentual de oxigênio no ambiente, com a introdução de gás inerte, de modo a inibir a combustão.

4.354 Inflamabilidade: facilidade com que determinado material entra em processo de ignição, por contato com centelhamento de várias origens, por exposição a uma fonte de alta temperatura ou por contato com chama.

4.355 Inibidor de vórtice: acessório de tubulação destinado a eliminar o efeito do vórtice dentro de um reservatório.

4.356 Instalação: montagem mecânica, hidráulica, elétrica, eletroeletrônica, ou outra, que tenha caráter permanente ou temporário que necessite de proteção contra incêndio e pânico prevista na legislação.

4.357 Instalação de Gás Liquefeito de Petróleo: sistema constituído de tubulações, acessórios e equipamentos que conduzem e utilizam o GLP para consumo, por meio da queima e/ou outro meio previsto e autorizado na legislação competente.

4.358 Instalação fixa de aplicação local: dispositivo com suprimento de gás, permanentemente conectado a uma tubulação que alimenta difusores distribuídos com a finalidade de descarregar o agente extintor (gás) diretamente sobre o material no caso de incêndio.

4.359 Instalação fixa de espuma: são aquelas instalações em que a adução de pré-mistura de espuma é feita por tubulações a

partir de uma central de espuma diretamente para os tanques através de dispositivo de formação (câmaras de espuma) fixo ao tanque.

4.360 Instalação interna de gás: conjunto de tubulações, medidores, reguladores, registros e aparelhos de utilização de gás, com os complementos necessários, destinado à condução e ao uso do gás no interior da edificação.

4.361 Instalações fixas de mangotinhos: dispositivo com suprimento fixo de gases compreendendo um ou mais cilindros que alimentam um mangotinho acondicionado em um carretel de alimentação axial, tendo equipado na sua extremidade livre um esguicho difusor com válvula de comando manual de jato.

4.362 Instalações sob comando: o agente extintor fica armazenado em depósitos fixos e é conduzido através de tubulações rígidas até pontos táticos, onde existem válvulas terminais (difusores). Desses pontos, por meio da intervenção do homem, as tubulações são complementadas com mangotinhos até o local do foco de incêndio onde o agente é aplicado.

4.363 Instalações temporárias: locais que não possuem características construtivas em caráter definitivo, podendo ser desmontadas e transferidas para outros locais. Não são consideradas como área construída.

4.364 Instalador: pessoa física ou jurídica responsável pela execução da instalação do sistema de proteção contra incêndio e pânico em uma edificação, instalação ou local de risco.

4.365 INMETRO: Instituto Nacional de Metrologia, Qualidade e Tecnologia.

4.366 Instrução Normativa - IN: documento elaborado pelo CBMMT que tem como objetivo estabelecer diretrizes para assuntos omissos, orientativos e conflitantes.

4.367 Interface da camada de fumaça: limite teórico entre uma camada de fumaça e a fumaça provinda do ar externo (livre).

4.368 Interligação entre túneis: abertura entre túneis, sinalizada, provida de porta de passagem que em caso de incidente possa ser utilizada como rota de fuga.

4.369 Inundação total: descarga de gases por meio de difusores fixos no interior do recinto que contém o equipa- mento

protegido, de modo a permitir uma atmosfera inerte com uma concentração determinada de gás a ser atingida em tempo determinado.

4.370 Irradiação: é a transmissão de calor por ondas de energia calorífica que se deslocam através do espaço.

4.371 Isolamento de risco: medida de proteção passiva por meio de parede de compartimentação sem aberturas ou afastamento entre edificações, destinado a evitar a propagação do fogo.

4.372 Isolante térmico: material com característica de resistir à transmissão do calor, impedindo que as temperaturas na face não exposta ao fogo superem determinados limites.

4.373 Itinerário: trajeto a ser percorrido pelas guarnições do Corpo de Bombeiros na ida ou no regresso do atendimento de uma emergência, previamente estabelecido por meio de croqui.

4.374 Jato compacto: tipo de jato de água caracterizado por linhas de corrente de escoamento paralelas observado na extremidade do esguicho.

4.375 Jato de espuma de monitor (canhão): jato de grande capacidade de esguicho que está apoiado em posição e que pode ser dirigido por um homem.

4.376 Jato de fumaça sob o teto: fluxo de fumaça sob o teto, estendendo-se radialmente do ponto de choque da coluna de fogo contra o teto. Normalmente, a temperatura do jato de fumaça sob o teto será maior que a camada de fogo adjacente.

4.377 Jato de linha de mangueira: jato d'água ou espuma de um esguicho que pode ser segurado e dirigido manualmente.

4.378 Jato de neblina: jato d'água contínuo de gotículas finamente divididas e projetadas em diferentes ângulos.

4.379 Lance de mangueira: mangueira de incêndio de comprimento padronizado.

4.380 Lanço de escada: sucessão ininterrupta de degraus entre dois patamares sucessivos.

4.381 Largura do degrau (b): distância entre o bocel do degrau e a projeção do bocel do degrau imediatamente superior, medida horizontalmente sobre a linha de percurso da escada.

4.382 Laudo: documento que exhibe o relato do técnico ou especialista designado para avaliar determinada situação ou matéria.

4.383 Leiaute: distribuição física de elementos num determinado espaço.

4.384 LGE: Líquido Gerador de Espuma.

4.385 Limite de área de armazenamento: linha fixada pela fileira externa de recipientes transportáveis de Gás Liquefeito de Petróleo (GLP), em um lote de recipientes, acrescida da largura do corredor de inspeção, quando este for exigido.

4.386 Limite do lote de recipientes: linha fixada pela fileira externa de recipientes transportáveis de Gás Liquefeito de Petróleo (GLP), em um lote de recipientes.

4.387 Linha de espuma: tubulação ou linha de mangueiras destinada a conduzir a espuma.

4.388 Linha de percurso de uma escada: linha imaginária sobre a qual sobe ou desce uma pessoa que segura o corrimão, afastada 0,55 m da borda livre da escada ou da parede.

4.389 Linha de solução: tubulação ou linha de mangueiras destinada a conduzir a solução de espuma mecânica.

4.390 Líquido: qualquer material que apresente fluidez maior do que o ponto 300 de penetração do asfalto, quando ensaiado de acordo com a ABNT NBR 6576 ou uma substância viscosa cujo ponto de fluidez específico não pode ser determinado mas definido como líquido de acordo com a ASTM D 4359.

4.391 Líquido combustível: líquido que possui ponto de fulgor igual ou superior a 37,8°C.

4.392 Líquido criogênico: líquido com ponto de ebulição abaixo de -90°C a uma pressão absoluta de 101 kPa (14,7 psi).

4.393 Líquido estável: qualquer líquido não definido como instável.

4.394 Líquido inflamável: líquido que possui ponto de fulgor inferior a 37,8°C.

4.395 Líquidos instáveis ou reativos: líquidos que no estado puro ou nas especificações comerciais, por efeito de variação de temperatura, pressão ou de choque mecânico, na estocagem ou no

transporte, tornam-se autoreativos e, em consequência, se decompõem, polimerizam ou venham a explodir.

4.396 Local de abastecimento: área determinada pelo conjunto de veículo abastecedor, mangueira flexível de abastecimento e central de Gás Liquefeito de Petróleo.

4.397 Local de relativa segurança: local dentro de uma edificação ou estrutura onde, por um período limitado de tempo, as pessoas têm alguma proteção contra os efeitos do fogo e da fumaça. Este local deve possuir resistência ao fogo e elementos construtivos, de acabamento e de revestimento incombustíveis, proporcionando às pessoas continuarem sua saída para um local de segurança. Exemplos: escadas de segurança, escadas abertas externas, corredores de circulação (saída) ventilados (mínimo de 1/3 da lateral com ventilação permanente).

4.398 Local de risco: área interna ou externa da edificação, onde haja a probabilidade de um perigo se materializar.

4.399 Local de saída única: condição de um pavimento da edificação, onde a saída é possível apenas em um sentido.

4.400 Local de segurança: local, fora da edificação, no qual as pessoas estão sem perigo imediato dos efeitos do fogo.

4.401 Loteamento: parcelamento do solo com abertura de novos sistemas de circulação ou prolongamento, modificação ou ampliação dos existentes.

4.402 Lotes de recipientes: conjunto de recipientes transportáveis de Gás Liquefeito de Petróleo sem que haja corredor de inspeção entre estes.

4.403 Maior risco (para dimensionamento de sistemas): aquele que requer a maior demanda do sistema a ser projetado em uma determinada edificação, instalação ou locais de risco. *Ver também Risco.*

4.404 Mangotinho: ponto de tomada de água onde há uma saída simples contendo válvula de abertura rápida, adaptador (se necessário), mangueira semirrígida, esguichos reguláveis e demais acessórios.

4.405 Mangueira de incêndio: tubo flexível, fabricado com fios naturais ou artificiais, usado para canalizar água, solução ou espuma.

4.406 Mangueira flexível: tubo flexível de material sintético com características comprovadas para uso do Gás Liquefeito.

4.407 Materiais semi combustíveis: produtos ou substâncias que, submetidos à ignição ou combustão, apresentam baixa taxa de queima e pouco desenvolvimento de fumaça.

4.408 Máximo enchimento: volume máximo de Gás Liquefeito de Petróleo (GLP) em estado líquido que um recipiente pode armazenar com segurança.

4.409 Medidas de segurança contra incêndio e pânico: conjunto de dispositivos ou sistemas a ser instalado nas edificações, instalações e locais de risco necessários para evitar o surgimento de um incêndio, limitar sua propagação, possibilitar sua extinção e ainda propiciar a proteção à vida, ao meio ambiente e ao patrimônio.

4.410 Meio defensável: meio no qual a fumaça e o calor estão limitados e restritos, visando a preservar os ocupantes num nível que não exista ameaça de vida.

4.411 Memorial: conceitos, premissas e etapas utilizados para definir, localizar, caracterizar e detalhar o projeto do sistema de prevenção contra incêndio e pânico de uma edificação, instalação e local de risco, desde a concepção até a sua implantação e manutenção.

4.412 Mezanino: piso que subdivide parcialmente um andar em dois andares. Deve possuir área menor que 1/3 (um terço) da área do andar onde estiver localizado. Será considerado andar o mezanino que possuir área maior que um terço (1/3) da área do andar subdividido.

4.413 Mistura de gases inertes: agentes que contenham, como componentes primários, um ou mais dos seguintes gases: hélio, neônio, argônio ou nitrogênio. São misturas de gases que também contêm dióxido de carbono (CO₂) como de Petróleo (GLP), podendo ou não possuir proteção metálica ou têxtil.

4.414 Manômetro: instrumento que realiza a medição de pressões efetivas ou relativas.

4.415 Manômetro de líquido ajustável: tipo de manômetro que permite a realização da avaliação da diferença de pressão entre dois ambientes por meio da comparação entre alturas de colunas de líquido dito manométrico. Permite o ajuste do valor inicial, antes do início da medição (ajuste do

zero).

4.416 Mapeamento de risco: estudo desenvolvido pelo responsável por uma edificação em conjunto com o Corpo de Bombeiros, visando a relacionar os meios humanos e materiais disponíveis por uma empresa, seguido da qualificação e melhora da capacidade de reação.

4.417 Materiais combustíveis: produtos ou substâncias (não resistentes ao fogo) que sofrem ignição ou combustão quando sujeitos a calor.

4.418 Materiais de acabamento: produtos ou substâncias que, não fazendo parte da estrutura principal, são agregados a ela com fins de conforto, estética ou segurança.

4.419 Materiais fogo-retardantes: produtos ou substâncias que, em seu processo químico, recebem tratamento para melhor se comportarem ante a ação do calor, ou ainda aqueles protegidos por produtos que dificultem a queima.

4.420 Materiais incombustíveis: produtos ou substâncias que, submetidos à ignição ou combustão, não apresentam rachaduras, derretimento, deformações excessivas e não desenvolvem elevada quantidade de fumaça e gases.

4.421 Módulo habitável: contêiner adaptado, que recebeu portas e janelas, além de instalação elétrica e/ou hidráulica, empregado como escritório, sala de reuniões, sala de treinamento ou de aula, depósito, almoxarifado ou guarita. O módulo habitável pode ser formado por um ou mais contêineres conjugados, dispostos horizontalmente (afastados ou não entre si) ou verticalmente, havendo comunicação entre os módulos, através de portas, com ou sem emprego de escadas.

4.422 Monitor: equipamento destinado a formar e orientar jatos de água ou espuma de grande volume e alcance.

4.423 Monitor fixo (canhão): equipamento que lança jato de espuma e está montado num suporte estacionário fixo ao nível do solo ou em elevação. O monitor pode ser alimentado com a solução mediante tubulação permanente ou mangueiras.

4.424 Mudança de ocupação: alteração de uso que motive a mudança de divisão da edificação, instalação e locais de risco constante da tabela de classificações das ocupações prevista na Lei de Segurança Contra Incêndio e Pânico.

4.425 Muro de arrimo: parede forte construída de alvenaria ou de concreto, com o objetivo de proteger, apoiar ou escorar áreas que apresentam riscos de deslizamento, desmoronamento e erosão, tais como encostas, vertentes, barrancos etc.

4.426 Neblina de água: jato de pequenas partículas d'água, produzido por esguichos especiais.

4.427 Nível de acesso: ponto do terreno em que atravessa a projeção do parâmetro externo da parede do prédio ao se entrar na edificação.

Nota:

É aplicado para a determinação da altura da edificação.

4.428 Nível de descarga: nível no qual uma porta externa conduz a um local seguro no exterior.

4.429 Ocupação: atividade ou uso da edificação.

4.430 Ocupação mista: edificação que abriga mais de um tipo de ocupação.

4.431 Ocupação predominante: atividade ou uso principal exercido na edificação.

4.432 Ocupação temporária: atividade desenvolvida de caráter temporário, tais como circos, feiras, espetáculos e parques de diversões.

4.433 Ocupações temporárias em instalações permanentes: instalações de caráter temporário e transitório, não definitivo, em local com características de estrutura construtiva permanente, podendo ser anexadas ocupações temporárias.

4.434 Operação automática: atividade que não depende de qualquer intervenção humana para determinar o funcionamento de uma instalação.

4.435 Operação de abastecimento de GLP: atividade de transferência de Gás Liquefeito de Petróleo entre o veículo abastecedor e a central de GLP.

4.436 Operação manual: atividade que depende da ação do elemento humano.

4.437 Órgão competente: órgão público, federal, estadual, municipal, ou ainda autarquias, ou entidades capacitadas legalmente para determinar aspectos

relevantes dos sistemas de proteção contra incêndio e pânico.

4.438 Órgão de Serviços Técnicos – OST: Ver Diretoria de Segurança Contra Incêndio e Pânico e Seção de Segurança Contra Incêndio e Pânico.

4.439 Painel de fumaça: elemento vertical de separação montado no teto, com altura e característica de resistência ao fogo, utilizada para delimitar uma área de acantonamento.

4.440 Painel repetidor: equipamento comandado por um painel central destinado a sinalizar de forma visual e/ou sonora, no local desejado, as informações do painel central.

4.441 Para-chama: elemento que apresenta, por um período determinado de tempo, as seguintes propriedades: resistência mecânica a impactos e estanqueidade.

4.442 Parede de compartimentação: parede com propriedade corta-fogo utilizada para impedir a propagação do fogo em ambientes contíguos, vedando-os do piso ao teto. Deve possuir estabilidade, resistência mecânica, estanqueidade e isolamento térmico, impedindo a propagação de gases quentes, fumaça, chamas e calor. Para fins de compartimentação horizontal, pode possuir aberturas, desde que protegidas por porta ou outros elementos corta-fogo.

4.443 Parede de isolamento de risco: parede com propriedade corta-fogo utilizada para impedir a propagação do fogo em ambientes contíguos, vedando-os do piso ao teto. Deve possuir estabilidade, resistência mecânica, proporcionar estanqueidade e isolamento térmico, impedindo a propagação de gases quentes, fumaça, chamas e calor. Para fins de isolamento de risco, não podem possuir aberturas, devendo ainda ultrapassar um metro acima dos telhados ou coberturas quando estes forem combustíveis.

4.444 Parede, divisória ou porta para-chamas: elemento construtivo com propriedade para-chamas utilizado para impedir a propagação do fogo em ambientes contíguos. Deve possuir estabilidade, resistência mecânica e proporcionar estanqueidade, impedindo a propagação de gases quentes, fumaça e das chamas.

4.445 Parede de vedação: normalmente de tijolos ou blocos, serve para vedar e compartimentar o ambiente, não fazendo parte da estrutura da edificação.

4.446 Parede estrutural: é aquela que faz parte da estrutura da edificação, sendo

responsável por sua estabilidade.

4.447 Parque de inflamáveis: área destinada ao armazenamento de substâncias combustíveis, como álcool, gasolina e outros.

4.448 Parque de tanques: área destinada à armazenagem e transferência de produtos, onde se situam tanques, depósitos e bombas de transferência.

4.449 Passagem subterrânea: obra de construção civil destinada à transposição de vias, em desnível subterrâneo, e ao uso de pedestres ou veículos.

4.450 Passarela: obra de construção civil destinada à transposição de vias, em desnível aéreo, e ao uso de pedestres.

4.451 Passarela de emergência: passagem estreita para pedestres que corre ao longo da pista ou dos trilhos do túnel, servida exclusivamente para rota de fuga, manutenção ou resgate, sendo iluminada, sinalizada e monitorada.

4.452 Pavimento: plano de piso.

4.453 Pavimento de descarga: parte da saída de emergência de uma edificação que fica entre a escada e o logradouro público ou área externa com acesso a este.

4.454 Pavimento em pilotis: local edificado de uso comum, aberto em pelo menos 3 lados, devendo os lados abertos ficar afastados, no mínimo, 1,50 m das divisas. Considera-se, também, como tal, o local coberto, aberto em pelo menos duas faces opostas, cujo perímetro aberto tenha, no mínimo, 70% do perímetro total.

4.455 Pé-direito:

1. distância vertical que limita o piso e o teto de um pavimento;
2. altura livre de um andar de um edifício, medida do piso à parte inferior do teto ou telhado.

4.456 Peitoril: muro ou parede que se eleva à altura do peito.

4.457 Percentual de aberturas em uma fachada: relação entre a área total ou área parcial da fachada de uma edificação, sala ou compartimento, dividido pela área de aberturas existentes na mesma fachada.

4.458 Perda de carga: perda de pressão em duto devido à fricção entre o líquido fluído e as paredes internas do duto.

4.459 Perigo: propriedade de causar dano inerente a uma substância, a uma instalação ou a um procedimento.

4.460 Pesquisa de incêndio: apuração das causas, desenvolvimento e consequências dos incêndios atendidos pelo CBMMT, mediante exame técnico das edificações, materiais e equipamentos, no local ou em laboratório especializado.

4.461 Petróleo cru: mistura de hidrocarbonetos retirados do subsolo, com ponto de fulgor abaixo de 65,6°C e que não tenha sido processada em refinaria.

4.462 Pier: estrutura de comprimento geralmente maior do que a largura e que se projeta do litoral ou da margem, em direção a um corpo d'água.

4.463 Pirofórico: metal como sódio, potássio, zircônio e outros, que se inflama em contato com o ar.

4.464 Piso: superfície superior do elemento construtivo horizontal sobre o qual haja previsão de estocagem de materiais ou onde o usuário da edificação tenha acesso irrestrito.

4.465 Piso técnico: piso destinado exclusivamente à instalação e manutenção de equipamentos, com acesso restrito de pessoas.

4.466 Pista de rolagem: pista de dimensões definidas, destinada à rolagem de helicópteros entre área de pouso ou de decolagem e a área de estacionamento ou de serviços.

4.467 Planilha de levantamento de dados: instrumento utilizado para a catalogação de todas as informações e dados de uma determinada empresa.

4.468 Plano de Auxílio Mútuo (PAM): plano que tem por objetivo conjugar os esforços dos órgãos públicos (Corpo de Bombeiros, Defesa Civil, Polícia etc.), brigadas de incêndio e empresas privadas, em caso de sinistro.

4.469 Plano de abandono: conjunto de normas e ações visando à remoção rápida, segura, de forma ordenada e eficiente de toda a população fixa e flutuante da edificação, em caso de uma situação de sinistro.

4.470 Plano de emergência: documento estabelecido em função dos riscos da edificação que encerra um conjunto de ações e procedimentos a serem adotados, visando à proteção da vida, do meio ambiente e do

patrimônio, bem como a redução das consequências de sinistros.

4.471 Plano de intervenção de incêndio: plano estabelecido em função dos riscos da edificação para definir a melhor utilização dos recursos materiais e humanos em uma situação de emergência.

4.472 Plano global de segurança: integração de todas as medidas de prevenção contra incêndios e pânico que garantam a segurança efetiva das pessoas e do edifício, envolvendo as medidas de proteção ativa e passiva.

4.473 Planta: desenho técnico onde está situada uma única ou mais empresas, com uma única ou mais edificações.

4.474 Planta de incêndio: representação gráfica da edificação, contendo informações através de legenda específica da localização, arranjo e previsão dos meios de segurança contra incêndio e pânico e riscos existentes.

4.475 Planta de risco: mapa simplificado no formato A1, A2, A3 ou A4, em escala padronizada, podendo ser em mais de uma folha, devendo indicar:

- a. principais riscos;
- b. paredes corta-fogo e de compartimentação;
- c. hidrantes externos;
- d. número de pavimentos;
- e. registro de recalque;
- f. reserva de incêndio;
- g. armazenamento de produtos perigosos;
- h. vias de acesso às viaturas do Corpo de Bombeiros;
- i. hidrantes urbanos próximos da edificação (se houver).

4.476 Poço de instalação: passagem essencialmente vertical deixada numa edificação com finalidade específica de facilitar a instalação de serviços tais como dutos de ar condicionado, ventilação, tubulações hidráulico-sanitárias, eletrodutos, cabos, tubos de lixo, elevadores, monta cargas e outros.

4.477 Poço de sucção: elemento construtivo do reservatório destinado a maximizar a utilização do volume de água acumulado, bem como para evitar a entrada de impurezas no interior das tubulações.

4.478 Ponto de abastecimento: ponto de interligação entre o engate de enchimento da mangueira de abastecimento e a válvula do recipiente que deve ser abastecido.

4.479 Ponto de combustão: menor

temperatura na qual um combustível emite vapores em quantidade suficiente para formar uma mistura com o ar na região imediatamente acima da sua superfície, capaz de entrar em ignição quando em contato com uma chama e mantiver a combustão após a retirada da mesma.

4.480 Ponto de ebulição: temperatura na qual um contínuo fluxo de bolhas de vapor ocorre em determinado líquido, que seja aquecido num recipiente aberto; temperatura na qual a pressão de vapores é igual à pressão atmosférica.

4.481 Ponto de fulgor: menor temperatura na qual um combustível emite vapores em quantidade suficiente para formar uma mistura com o ar na região imediatamente acima da sua superfície, capaz de entrar em ignição quando em contato com uma chama e não mantê-la após a retirada da chama.

4.482 Ponto de ignição: temperatura mínima em que ocorre uma combustão independente de uma fonte de ignição como chama e faísca. O simples contato do combustível com o comburente é suficiente para estabelecer a reação.

4.483 Ponto de inflamabilidade: temperatura intermediária entre o ponto de fulgor e o ponto de combustão; temperatura acima da qual o combustível admite sua inflamação.

4.484 Ponto de luz: dispositivo constituído de lâmpada(s) ou outros dispositivos de iluminação, invólucro(s) e/ou outros(s) componente(s) que têm a função de promover o aclaramento do ambiente ou a sinalização.

4.485 População: número de pessoas para as quais uma edificação, ou parte dela é projetada.

4.486 População fixa: número de pessoas que permanece regularmente na edificação, considerando-se os turnos de trabalho e a natureza da ocupação, bem como os terceiros nessas condições.

4.487 População flutuante: número de pessoas que não se enquadra no item de população fixa. Será dado sempre pelo número máximo diário de pessoas.

4.488 Porta Corta-Fogo (PCF): dispositivo construtivo (conjunto de folha(s) de porta, marco e acessórios), com propriedade corta-fogo, instalado nas aberturas da parede de compartimentação e destinado à circulação de pessoas e de equipamentos. É um dispositivo móvel que, vedando aberturas em paredes,

retarda a propagação do incêndio de um ambiente para outro.

4.489 Posto de abastecimento e serviço: atividade onde são abastecidos os tanques de combustível de veículos automotores.

4.490 Posto de abastecimento interno: instalação interna a uma indústria ou empresa, cuja finalidade é o abastecimento de combustível e/ou lubrificantes para sua frota.

4.491 Posto de comando: local fixo ou móvel, com representantes de todos os órgãos envolvidos no atendimento de uma emergência.

4.492 Pressão de vapor: pressão na qual um líquido e seu vapor coexistem em equilíbrio a uma determinada temperatura.

4.493 Pressurização: estabelecimento de uma diferença de pressão através de uma barreira para proteger uma escada, antecâmara, rota de escape ou recinto de uma edificação contra a penetração de fumaça.

4.494 Prevenção de incêndio: conjunto de medidas que visam evitar o incêndio, permitir o abandono seguro dos ocupantes da edificação, instalações e locais de risco, dificultar a propagação do incêndio, proporcionar meios de controle e extinção do incêndio e a permitir o acesso para as operações do Corpo de Bombeiros.

4.495 Procedimentos de abandono (plano): registros, onde rotas de fuga e lugares seguros são indicadas e onde regras de conduta, procedimentos e ações necessárias para as pessoas presentes, em caso de incêndio, são estabelecidas.

4.496 Processo de Segurança Contra Incêndio e Pânico - PSCIP: documentação que contém os elementos formais exigidos pelo CBMMT na apresentação das medidas de segurança contra incêndio e pânico de uma edificação, instalação e locais de risco que devem ser projetadas para avaliação em análise técnica. Engloba memoriais, plantas e demais documentos exigidos e padronizados pelo CBMMT.

4.497 Produtos perigosos: substâncias químicas com potencial lesivo à saúde humana e ao meio ambiente.

4.498 Projetor de spray de água: esguichos conectados a um cano de água e projetados para produzir um spray de água de alta pressão.

4.499 Profissional habilitado: toda pessoa

devidamente registrada nos Conselhos Regionais competentes, no Ministério do Trabalho e no Corpo de Bombeiros Militar, que possuam qualificação para o desenvolvimento das atividades de prevenção e combate a incêndio e pânico, conforme sua área de especialização.

4.500 Profissional legalmente habilitado: pessoa física ou jurídica que goza do direito, segundo as leis vigentes, de prestar serviços especializados de proteção contra incêndio e pânico.

4.501 Profundidade de piso em subsolo: profundidade medida em relação ao nível de descarga da edificação.

4.502 Projetista: pessoa física ou jurídica responsável pela elaboração de todos os documentos de um projeto, assim como do memorial.

4.503 Projeto: conjunto de peças gráficas e escritas, necessárias à definição das características principais do sistema de combate a incêndio e pânico, composto de plantas, seções, elevações, detalhes, perspectivas isométricas e, inclusive, das especificações de materiais e equipamentos.

4.504 Propagação do calor: troca de energia térmica entre dois sistemas de temperaturas diferentes.

4.505 Propagação por condução: transferência de calor por contato direto das partículas da matéria.

4.506 Propagação por convecção: transferência de energia térmica que ocorre pelo movimento de moléculas de uma parte do material para outra.

4.507 Propagação por radiação: transferência de energia térmica através do espaço livre.

4.508 Proporcionador: equipamento destinado a misturar em quantidades proporcionais preestabelecidas de água e líquido gerador de espuma.

4.509 Proteção ativa: são medidas de segurança contra incêndio e pânico que dependem de uma ação inicial para o seu funcionamento, seja ela manual ou automática. Exemplos: extintores, hidrantes, chuveiros automáticos, sistemas fixos de gases, etc.

4.510 Proteção contra exposição: recursos permanentemente disponíveis, representados pela existência de medidas

de segurança contra incêndio e pânico dentro da empresa, capazes de resfriar com água as estruturas vizinhas à armazenagem de líquidos inflamáveis e combustíveis e as propriedades adjacentes, enquanto durar o incêndio.

4.511 Proteção de incêndios: é conjunto das operações necessárias para proteger o prédio e seu conteúdo contra os prejuízos causados pelo fogo, calor irradiado, fumaça, etc.

4.512 Proteção estrutural: característica construtiva que evita ou retarda a propagação do fogo e auxilia no trabalho de salvamento de pessoas em uma edificação.

4.513 Proteção passiva: são medidas de segurança contra incêndio que não dependem de ação inicial para o seu funcionamento.

Exemplos: compartimentação horizontal, compartimentação vertical, escada de segurança, materiais retardantes de chama, etc.

4.514 Quadra de armazenamento de contêineres: área descoberta, não construída, possuidora de demarcação de solo indicativa da disposição de contêineres em pátio externo.

4.515 Quadro de áreas: tabela que contém as áreas individualizadas das edificações e seus pavimentos.

4.516 Quadro de controle do equipamento de proteção respiratória: quadro expositivo compreendendo espaços dentro dos quais podem ser colocadas plaquetas de identificação dos EPR's e no qual informações adicionais podem ser gravadas, como tempo de uso do equipamento e localização das equipes.

4.517 Rampa: parte construtiva inclinada de uma rota de saída, que se destina a unir dois níveis ou setores de um recinto de evento.

4.518 Recipiente: qualquer vaso com capacidade de até 450 L, usado para o transporte ou armazenamento de líquidos.

4.519 Recipiente de GLP: vaso de pressão destinado a conter o gás liquefeito de petróleo.

4.520 Recipiente estacionário: recipiente com capacidade volumétrica total superior a 0,5 m³, projetado e construído conforme normas técnicas.

4.521 Recipiente intermediário para granéis (IBC) ou tanque portátil:

embalagens portáteis rígidas ou flexíveis, com capacidade maior que 450 L e até 3.000 L, com o propósito de armazenar e transportar líquidos, projetados para o manuseio mecânico, com resistência aos esforços provocados por manuseio e transporte, conforme ensaios.

4.522 Recipiente transportável abastecido no local: recipiente transportável que pode ser abastecido por volume no próprio local da instalação, através de dispositivos apropriados para este fim, respeitando o limite máximo de enchimento a 85 % da capacidade volumétrica.

4.523 Recipiente transportável trocável: recipiente transportável com capacidade volumétrica total igual ou inferior a 0,5 m³, abastecido por massa em base de engarrafamento e transportado cheio para troca.

4.524 Rede de detecção, sinalização e alarme: conjunto de dispositivos de atuação automática destinados a detectar calor, fumaça ou chama e a atuar equipamentos de proteção e dispositivos de sinalização e alarme.

4.525 Refinaria: instalação industrial na qual são produzidos líquidos e gases inflamáveis ou combustíveis em uma escala comercial, a partir de petróleo cru, gasolina natural ou outras fontes de hidrocarbonetos.

4.526 Reforma: alterações nas edificações, instalações e locais de risco sem aumento de área construída.

4.527 Registro "damper" de sobrepressão: dispositivo que atua como regulador em ambiente que deva ser mantido em determinado nível de pressão, evitando que a pressão assuma valores maiores por onde ocorra escape do ar.

4.528 Registro de fluxo: dispositivo com a função de direcionar o fluxo de ar, normalmente utilizado na saída dos grupos motoventiladores, quando utilizado duplicidade de equipamentos.

4.529 Registro de fumaça: dispositivo utilizado no sistema de controle de fumaça, projetado para resistir a passagem de ar ou fumaça.

4.530 Registro de paragem: dispositivo hidráulico manual, destinado a interromper o fluxo de água das instalações hidráulicas de combate a incêndio em edificações.

4.531 Registro de recalque (hidrante de

recalque): dispositivo hidráulico destinado a permitir a introdução de água proveniente de fontes externas, na instalação hidráulica de combate a incêndio das edificações.

4.532 Registros corta-fogo "dampers": dispositivos construtivos com tempo mínimo de resistência ao fogo, instalados nos dutos de ventilação e dutos de exaustão, que cruzam as paredes de compartimentação ou entrepisos.

4.533 Reserva Técnica para Incêndio - RTI: volume de água da edificação destinado exclusivamente ao combate a incêndio.

4.534 Reservatório ao nível do solo: reserva de incêndio cujo fundo se encontra instalado no mesmo nível do terreno natural.

4.535 Reservatório de escorva: reservatório de água com volume necessário para manter a tubulação de sucção da bomba de incêndio sempre cheia d'água.

4.536 Reservatório elevado: reserva de incêndio cujo fundo se encontra instalado acima do nível do terreno natural com a tubulação formando uma coluna d'água.

4.537 Reservatório enterrado ou subterrâneo: reserva de incêndio cuja parte superior encontra-se instalada abaixo do nível do terreno natural.

4.538 Resfriamento:

1. consiste em diminuir a temperatura do material combustível que está queimando e, conseqüentemente, a liberação de gases ou vapores inflamáveis. Retirada do calor de um material incendiado até que fique abaixo de seu ponto de ignição;

2. método de extinção de incêndio por redução do calor, até um ponto em que não queima, por não haver emissão de vapores combustíveis.

4.539 Resistência à chama: propriedade de um material através da qual a combustão com chama é retardada, encerrada ou impedida. A resistência à chama pode ser uma propriedade do material básico ou então imposta por tratamento específico.

4.540 Resistência ao fogo: propriedade de um elemento de construção de resistir à ação do fogo por um determinado período de tempo, mantendo sua integridade, isolamento térmica e estanqueidade.

4.541 Responsável Técnico - RT: profissional habilitado para elaboração e/ou

execução de atividades relacionadas à segurança contra incêndio e pânico.

4.542 Retardante de chama: substância adicionada a um material ou um tratamento a ele aplicado, com a finalidade de suprimir, reduzir ou retardar o desenvolvimento de chamas.

4.543 Retardante de fogo: substância adicionada a um material ou um tratamento a ele aplicado com a finalidade de suprimir, reduzir ou retardar a sua combustão.

4.544 Risco: probabilidade de um perigo se materializar causando um dano. O risco é a relação entre a probabilidade e a consequência. O risco pode ser físico (ruídos, vibrações, radiações, pressões anormais, temperaturas extremas, umidade e iluminação deficiente). Pode ser químico (poeiras, fumos, vapores, gases, líquidos e neblinas provenientes de produtos químicos). Pode ainda ser biológico (vírus, bactérias, protozoários, fungos, bacilos, parasitas e animais peçonhentos).

4.545 Risco iminente: possibilidade de ocorrência de sinistro que requer ação imediata.

4.546 Risco isolado: condição que possibilita isolar por todos os lados, por meio de equipamentos, pessoal de combate a incêndio ou por meios do extravasamento de produto para áreas externas ao risco.

4.547 Risco isolado da central de GLP: distância da central de Gás Liquefeito de Petróleo à projeção da edificação que permite sua proteção contra os efeitos de um eventual incêndio em edificações, instalações e locais de risco.

4.548 Risco predominante: maior risco determinado pela carga de incêndio dentre as ocupações, em função da área dos pavimentos.

Notas:

a. ocorrendo equivalência na somatória da carga de incêndio, adotar-se-á, para efeito da classificação do maior risco, a ocupação que possuir maior carga de incêndio por m²;

b. para o dimensionamento das saídas de emergência, os locais com concentração de público prevalecerão como sendo o maior risco.

4.549 Risco primário: risco principal do produto de acordo com tabela do Decreto nº 96.044, de 18/5/88, Regulamento Federal

para o transporte rodoviário de produtos perigosos.

4.550 Risco secundário: risco subsidiário do produto de acordo com tabela do Decreto 96.044, de 18/5/88, Regulamento Federal para o transporte rodoviário de produtos perigosos.

4.551 Rolagem: movimento do helicóptero de um ponto para outro realizado na superfície ou pouco acima desta, conforme o tipo de trem de pouso do helicóptero.

4.552 Rota de fuga em túnel: passagem para pessoas devidamente sinalizada e monitorada, dentro do túnel, que conduz a abrigo ou saída segura em caso de incidente, com ou sem incêndio.

4.553 Rota de fuga externa: rota de abandono externa a um prédio, por exemplo, através de um telhado, escada, balcão, ponte, terraço, viela, caminho ou pátio externo, que termina na saída final ou em outra rota de fuga.

4.554 Rota de fuga pressurizada: rota de abandono pressurizada em caso de incêndio, pressurizada em comparação às partes adjacentes da edificação, de forma a inibir a propagação do fogo (fumaça, gases ou chamas) dentro das rotas de fuga.

4.555 Rotas alternativas de fuga: rotas de fuga suficientemente separadas por direção e espaço ou por estruturas resistentes ao fogo, para garantir que uma sempre estará disponível, mesmo que a outra esteja afetada pelo fogo.

4.556 Saída de emergência, rota de fuga, rota de saída ou saída: caminho contínuo, devidamente protegido e sinalizado, proporcionado por portas, corredores, halls, passagens externas, balcões, vestibulos, escadas, rampas, conexões entre túneis paralelos ou outros dispositivos de saída, ou combinações desses, a ser percorrido pelo usuário em caso de emergência, de qualquer ponto da edificação, recinto de evento ou túnel, até atingir a via pública ou área de refúgio, com garantia de integridade física.

4.557 Saída horizontal: passagem de um edifício para outro por meio de porta corta-fogo, vestibulo, passagem coberta, passagem ou balcão.

4.558 Saída única: local em um setor do recinto de evento onde a saída é possível apenas em um sentido.

4.559 Sala de Comando e Controle: local instalado em ponto estratégico que proporcione visão geral de todo recinto (setores de público, campo, quadra, arena etc.), devidamente equipado com todos os recursos de informação e de comunicação disponíveis, destinado à coordenação integrada das operações desenvolvidas pelos órgãos de Defesa Civil e Segurança Pública em situação de normalidade.

4.560 Sapé, piaçava (ou piaçaba): fibras vegetais de fácil combustão, de largo emprego na zona rural para cobertura de ranchos, na fabricação de vassouras e também utilizadas como cobertura de edificações destinadas à reunião de público, tais como bares, lanchonetes, restaurantes, casas de espetáculos, etc.

4.561 Segurança: compromisso acerca da relativa proteção da exposição a riscos.

4.562 Segurança Contra Incêndio e Pânico - SCIP: conjunto de ações e recursos, internos e externos à edificação, instalação e locais de risco, que permitem controlar a situação de incêndio e do pânico.

4.563 Seção de Segurança Contra Incêndio e Pânico - SSCIP: é o órgão responsável pela execução de todas as atividades concernentes a segurança contra incêndio e pânico na região do estado conforme Lei de Organização Básica do CBMMT.

4.564 Selo hidráulico: dispositivo que atua na forma de sifão, evitando a propagação de chama.

4.565 Selos corta-fogo: dispositivos construtivos com tempo mínimo de resistência ao fogo, instalados nas passagens de eletrodutos e tubulações que cruzam as paredes de compartimentação ou entrepisos.

4.566 Sensor de explosão: dispositivo que reage às mudanças causadas pelo desenvolvimento de uma explosão em um ou mais dos seus parâmetros ambientais, como a pressão, a temperatura e/ou radiação térmica.

4.567 Separação de riscos de incêndio: recursos que visam a separar fisicamente edificações ou equipamentos. Podem ser áreas livres, barreiras de proteção, anteparos e/ou paredes de material incombustível, com resistência mínima à exposição ao fogo de 2 h.

4.568 Separação entre edificações:

distância entre edificações adjacentes que se caracteriza pela distância medida horizontalmente entre a cobertura ou fachada de uma edificação e a fachada de outra edificação adjacente.

4.569 Setor: espaço delimitado para acomodação dos espectadores, permitindo a ocupação ordenada do recinto, definido por um conjunto de blocos.

4.570 Severidade da exposição: soma total da energia produzida com a evolução de um incêndio que resulta na intensidade de uma exposição.

4.571 Shaft: abertura, vertical ou horizontal, existente na edificação que permite a passagem e interligação de instalações elétricas, hidráulicas ou de outros dispositivos necessários.

4.572 Silo: Estrutura destinada ao armazenamento de produtos agrícolas e seus derivados a granel, podendo ser vertical ou horizontal.

4.573 Simulado: emprego técnico e tático dos meios disponíveis, realizados por pessoal especializado, em situação não real, visando ao treinamento dos participantes.

4.574 Sinais visuais: compreendem a combinação de símbolos, mensagens, formas geométricas, dimensões e cores.

4.575 Sinalização de emergência: conjunto de sinais visuais que indicam, de forma rápida e eficaz, a existência, a localização e os procedimentos referentes a saídas de emergência, equipamentos de segurança contra incêndios e pânico e riscos potenciais de uma edificação ou áreas relacionadas a produtos perigosos.

4.576 Sinalização de saída: sinalização que indica claramente a saída.

4.577 Sinistro: ocorrência de prejuízo ou dano, causado por incêndio ou acidente, explosão, etc.

4.578 Sistema de aplicação local: sistema desenhado para aplicação do agente extintor diretamente sobre o material em chamas.

4.579 Sistema de aspersão de água: sistemas especiais ligados à fonte da solução produtora, estando equipado com aspersores para descarga e distribuição na área a ser protegida.

4.580 Sistema de aspersão de espuma: sistemas especiais ligados à fonte da solução

produtora, estando equipado com aspersores de neblina para descarga e distribuição na área a ser protegida.

4.581 Sistema de carregamento: dispositivo para o abastecimento de tanques de combustível de motores de veículos, que engloba uma ou mais unidades de abastecimento.

4.582 Sistema de cortina de água: sistema automático de canos de água conectados com exposição de difusores de cortina de água, a intervalos e altura adequados, projetados para descarregar água em uma superfície ser protegida contra a exposição ao fogo.

4.583 Sistema de chuveiros automáticos: para fins de proteção contra incêndio, consiste de um sistema integrado de tubulações, alimentado por uma ou mais fontes de abastecimento automático de água.

4.584 Sistema de chuveiro automático de tubo seco: sistema de chuveiros automáticos fixados a uma tubulação que contenha ar ou nitrogênio sob pressão.

4.585 Sistema de controle de fumaça: um sistema projetado que inclui todos os métodos isolados ou combinados, para modificar o movimento da fumaça.

4.586 Sistema de extinção com agentes combinados: sistemas nos quais mais de um agente é usado para extinguir um incêndio, manual ou automaticamente. Exemplo: espuma e pó extintor.

4.587 Sistema de extinção com espuma mecânica: sistema projetado para controle e extinção de incêndio que utiliza espuma (LGE+água) como agente extintor.

4.588 Sistema de extinção com halon: sistema fixo de extinção contendo *halon* como agente extintor.

4.589 Sistema de extinção de aplicação local: sistema de extinção de incêndio fixo composto por um suprimento calculado de agente extintor preparado para descarregar diretamente no material que está queimando ou no perigo identificado.

4.590 Sistema de extinção de dióxido de carbono (CO₂): sistema de extinção fixo contendo CO₂ como agente extintor.

4.591 Sistema de extinção de inundação total: sistema fixo de extinção de incêndio para um recinto protegido.

4.592 Sistema de extinção de pó: sistema fixo de extinção de incêndio contendo pó como agente extintor.

4.593 Sistema de extração de fumaça: sistema constituído de exaustores de fumaça, dispositivos de comando etc., permanentemente instalados em uma edificação com o objetivo de promover a exaustão da fumaça.

4.594 Sistema de detecção e alarme: conjunto de dispositivos que visa a identificar um princípio de incêndio, notificando sua ocorrência a uma central, que repassará este aviso a uma equipe de intervenção ou determinará o alarme para a edificação, com o conseqüente abandono da área.

4.595 Sistema de hidrantes ou de mangotinhos: conjunto de dispositivos de combate a incêndio composto por reserva de incêndio, bombas de incêndio (quando necessário), rede de tubulação, hidrantes e/ou mangotinhos e demais acessórios descritos na respectiva norma.

4.596 Sistema de inundação total: sistema desenhado para aplicação do agente extintor no ambiente onde está o incêndio, de forma que a atmosfera obtida impeça o desenvolvimento e manutenção do fogo.

4.597 Sistema de proteção contra explosão: composição arranjada de dispositivos para detectar automaticamente o princípio de uma explosão e iniciar a atuação do sistema de supressão para limitar os seus feitos destrutivos.

4.598 Sistema fixo de espuma: sistema constituído de um reservatório e dispositivo de dosagem do LGE e uma tubulação de fornecimento da solução que abastece os dispositivos formadores de espuma.

4.599 Solução de espuma: pré-mistura de água com LGE.

4.600 Sprinkler: *ver chuveiro automático.*

4.601 Subestação atendida: instalação operada localmente e dispõe de pessoas.

4.602 Subestação compacta: instalação atendida ou não, localizada em região urbana, com os tipos descritos abaixo:

a. subestação abrigada: instalação total ou parcialmente abrigada, devido a fatores diversos, como limitação de área do empreendimento, aspectos econômicos e sociais;

b. subestação subterrânea: instalações que se encontram situadas abaixo do nível do solo;

c. subestação de uso múltiplo: instalação localizada em uma única área compartilhada pelo proprietário e por terceiros.

4.603 Subestação de uso múltiplo: instalação convencional acrescida de outras edificações separadas e distanciadas entre si, de único proprietário.

4.604 Subestação elétrica convencional: instalação de pátio que se encontra ao ar livre, podendo os transformadores permanecer ou não enclausurados.

4.605 Subestação não atendida: instalação telecontrolada ou operada localmente por pessoas não permanentes ou não estacionadas.

4.606 Subsolo: pavimento situado abaixo do perfil do terreno. Não será considerado subsolo o pavimento que possuir ventilação natural para o exterior, com área total superior a 0,006 m² para cada metro cúbico de ar do compartimento e tiver sua laje de cobertura acima de 1,20 m do perfil do terreno.

4.607 Substância tóxica: aquela capaz de produzir danos à saúde, através do contato, inalação ou ingestão.

4.608 Supervisão: autoteste do sistema de controle de fumaça, no qual o circuito de condutores ou dispositivos de função é monitorado para acompanhar a falha ou integridade dos condutores e dos equipamentos que controlam o sistema.

4.609 Supressão de incêndio: ver extinção de incêndio.

4.610 Tambor: vasilha metálica, cilíndrica, usada para armazenar e transportar combustíveis líquidos.

4.611 Tanque a baixa pressão: tanque vertical projetado para operar com pressão manométrica interna superior a 6,9 KPa (1 psi) e até 103,4 KPa (15 psi), medida no topo do tanque.

4.612 Tanque atmosférico: tanque vertical projetado para operar com pressão manométrica interna, desde a pressão atmosférica até 6,9 KPa (1 psi), medida no topo do tanque.

4.613 Tanque atmosférico não refrigerado: reservatório não equipado com

sistema de refrigeração.

4.614 Tanque atmosférico refrigerado: reservatório equipado com sistema de refrigeração que visa controlar a temperatura entre -35°C a -40°C de forma a manter o GLP em estado líquido sem a necessidade de pressurização.

4.615 Tanque com selo flutuante: tanque vertical com teto fixo metálico que dispõe em seu interior de um selo flutuante metálico suportado por dispositivos herméticos de flutuação metálicos.

4.616 Tanque de Armazenamento: qualquer reservatório com capacidade líquida superior a 450 L, destinado à instalação fixa e não utilizado no processamento.

4.617 Tanque de consumo: tanque diretamente ligado a motores ou equipamentos térmicos, visando à alimentação destes.

4.618 Tanque de maior risco: reservatório contendo líquido combustível ou inflamável, que requer maior demanda de vazão de espuma mecânica e/ou água para resfriamento.

4.619 Tanque de superfície: tanque que possui a sua base totalmente apoiada sobre a superfície do solo.

4.620 Tanque de teto cônico: reservatório com teto em formato de cone soldado na parte superior do costado.

4.621 Tanque de teto fixo: tanque vertical cujo teto está ligado à parte superior de seu costado.

4.622 Tanque de teto flutuante: tanque vertical projetado para operar à pressão atmosférica, cujo teto flutua sobre a superfície do líquido.

4.623 Tanque elevado: tanque instalado acima do nível do solo, apoiado em uma estrutura e com espaço livre sob esta.

4.624 Tanque horizontal: tanque com eixo horizontal que pode ser construído e instalado para operar abaixo, acima ou nível do solo.

4.625 Tanque portátil: qualquer recipiente fechado contendo capacidade líquida superior a 450 L e inferior a 3000 L e que não seja destinado à instalação fixa. Inclui os recipientes intermediários para granel (IBC).

4.626 Tanque subterrâneo: tanque

horizontal construído e instalado para operar abaixo do nível do solo e totalmente enterrado.

4.627 Tanque vertical: tanque com eixo vertical, instalado com sua base totalmente apoiada sobre a superfície do solo.

4.628 Taxa de aplicação: vazão de solução de espuma a ser lançada sobre a área da superfície líquida em chamas.

4.629 Taxa de fluxo - F: número de pessoas que passam por minuto por determinada largura de saída (pessoas/minuto).

4.630 Telhado resistente à propagação externa do fogo: telhado e cobertura resistentes à penetração externa do fogo e à propagação de chama sobre a superfície externa deles.

4.631 Temperatura crítica: temperatura que causa o colapso no elemento estrutural.

4.632 Tempo de comutação: intervalo de tempo entre a interrupção da alimentação da rede elétrica da concessionária e a entrada em funcionamento do sistema de iluminação de emergência.

4.633 Tempo máximo de abandono - t: duração considerada para que todos os ocupantes do recinto consigam atingir o espaço livre exterior.

4.634 Tempo requerido de resistência ao fogo - TRRF: tempo de duração da resistência ao fogo dos elementos construtivos de uma edificação estabelecida em normas.

4.635 Terceiros: prestadores de serviço.

4.636 Terraço: local descoberto sobre uma edificação ou ao nível de um de seus pavimentos acima do pavimento térreo.

4.637 Teste: verificação ou prova (fazer funcionar experimentalmente), para determinar a qualidade ou comportamento de um sistema.

4.638 Torre de espuma: equipamento portátil destinado a facilitar a aplicação da espuma em tanques.

4.639 Trajetórias de escape: vazão de ar que sai dos ambientes pressurizados, definida no projeto do sistema. É através deste fluxo de ar que são estabelecidas as trajetórias que serão percorridas pelo ar que

gera a pressurização.

4.640 Treinamento de abandono de local: ensaio de procedimentos de abandono de local envolvendo os ocupantes da edificação.

4.641 Tubo-luva de proteção: dispositivo no interior do qual a tubulação de gás (GLP, nafta, gás natural ou outro similar) é montada, e cuja finalidade é diminuir o risco de um princípio de incêndio.

4.642 Tubulação (canalização): conjunto de tubos, conexões e outros acessórios destinados a conduzir água ou outro tipo de fluido.

4.643 Tubulação seca: parte do sistema hidráulico de combate a incêndios que por condições específicas fica permanentemente sem água no seu interior, sendo pressurizada apenas no momento da atuação.

4.644 Túnel de serviço: túnel de menor porte, interligado ao principal, destinado à manutenção, rota de fuga e acesso de socorro.

4.645 Túnel ferroviário: estrutura pavimentada com trilhos, abaixo do nível do solo, com superfície protegida por estrutura de rocha, concreto e/ou aço, destinada à passagem de trens ferroviários para transporte de passageiros e/ou cargas.

4.646 Túnel rodoviário: estrutura pavimentada, abaixo do nível do solo, com superfície protegida por estrutura de rocha, concreto, e/ou aço, destinada à passagem de veículos de passageiros e/ou transporte de carga.

4.647 Unidade autônoma:

1. parte da edificação vinculada a uma fração ideal de terreno, sujeita às limitações da lei, constituída de dependências e instalações de uso privativo e de parcela de dependências e instalações de uso comum da edificação assinalado por designação especial numérica, para efeitos de identificação, nos termos da Lei Federal nº4.591, de 16 de dezembro de 1964;

2. unidades autônomas: para efeitos de compartimentação e resistência ao fogo entende-se como sendo os apartamentos residenciais; os apartamentos de hotéis, motéis e flats; as salas de aula; as enfermarias e quartos de hospitais; as celas dos presídios e assemelhados.

4.648 Unidade de passagem: largura mínima para a passagem de um fluxo de pessoas, fixada em 0,55 m.

Nota:

Capacidade de uma unidade de passagem é o número de pessoas que passa por esta unidade em 1 min.

4.649 Unidade de processamento: estabelecimento ou parte de estabelecimento cujo objetivo principal é misturar, aquecer, separar ou processar, de outra forma, líquidos inflamáveis. Nesta definição não estão incluídas as refinarias, destilarias ou unidades químicas.

4.650 Valor de descarga: número máximo de pessoas que podem passar por um determinado número de unidades de largura de saída em um determinado período de tempo, sendo considerado em uma edificação de múltiplos pavimentos para a capacidade das escadas.

4.651 Válvula de alarme do sprinkler: válvula tipo retenção projetada para liberar o fluxo de água para um sistema de sprinkler e para fornecer um alarme quando em condição de fluxo.

4.652 Válvula de retenção: dispositivo hidráulico destinado propiciar o fluxo unidirecional de um fluido na tubulação.

4.653 Válvula de segurança: válvula que, a determinado ponto de temperatura ou de pressão, funciona automaticamente, a fim de evitar a elevação desses parâmetros acima do limite determinado.

4.654 Válvulas: acessórios de tubulação destinados a controlar ou bloquear o fluxo de água no interior das tubulações.

4.655 Varanda: parte da edificação, não em balanço, limitada pela parede perimetral do edifício, tendo pelo menos uma das faces aberta para o logradouro ou área de ventilação.

4.656 Vaso de pressão: reservatório que opera com pressão manométrica interna superior a 103,4 KPa (1,05 Kgf/cm²), fabricado conforme a norma *Asme "Boiler and Pressure Vessel Code"*.

4.657 Vazamento: vazão de ar que sai do ambiente e/ou da rede de dutos de modo não desejável causando perda de uma parcela do ar que é insuflado.

4.658 Vedadores corta-fogo: dispositivos construtivos com tempo mínimo de resistência ao fogo, instalados nas aberturas das paredes de compartimentação ou dos entrespisos, destinadas à passagem de instalações elétricas e hidráulicas, etc.

4.659 Veículo abastecedor: veículo especificamente homologado para transporte e transferência de GLP a granel.

4.660 Veículo transportador: veículo que dispõe de tanque criogênico, especialmente projetado e utilizado para o transporte e transvasamento de GNL e devidamente certificado pelo Inmetro.

4.661 Veios: dispositivos instalados no interior de curvas, bifurcações ou outros acessórios com a finalidade de direcionar o fluxo de ar, visando também à diminuição da perda de carga localizada.

4.662 Velocidade - v: distância percorrida por uma pessoa em uma unidade de tempo (m/min).

4.663 Veneziana de tomada de ar: dispositivo localizado em local fora do risco de contaminação por fumaça proveniente do incêndio e por partículas que proporcionam o suprimento de ar adequado para o sistema de pressurização.

4.664 Ventilação constante: movimentação constante de ar em um ambiente.

4.665 Ventilação cruzada: movimentação de ar que se caracteriza por aberturas situadas em lados opostos das paredes de uma edificação, sendo uma localizada junto ao piso e a outra situada junto ao teto.

4.666 Ventiladores de exaustão de fumaça: ventiladores usados para a exaustão de fumaça e gases quentes em caso de incêndio. Pode ser imóvel, (geralmente trazidos pelos bombeiros) ou fixo (incorporados à edificação).

4.667 Verga: peça que se põe horizontalmente sobre ombreiras de porta ou de janela.

4.668 Via de acesso: arruamento trafegável para aproximação e operação dos veículos e equipamentos de emergência juntos às edificações, instalações ou locais de risco.

4.669 Via de acesso para atendimento a emergências: áreas ou locais definidos para passagem de pessoas em casos de abandono

de emergência e/ou para transporte de equipamentos ou materiais para extinção de incêndios.

4.670 Via urbana: espaços abertos destinados à circulação pública (tais como ruas, avenidas, vielas, ou caminhos e similares), situados na área urbana e caracterizados principalmente por possuírem imóveis edificados ao longo de sua extensão.

4.671 Viaduto: obra de construção civil destinada a transpor uma depressão de terreno ou servir de passagem superior.

4.672 Vigas principais: elementos estruturais ligados diretamente aos pilares ou a outros elementos estruturais que sejam essenciais à estabilidade do edifício como um todo.

4.673 Vistoriador: *ver Vistoriante.*

4.674 Vistoriante: militar do CBMMT, credenciado para o serviço de vistoria técnica.

4.675 Vistoria técnica: ato pelo qual o vistoriante verifica a fiel execução das medidas de segurança contra incêndio e pânico.

4.676 Vítima: pessoa ou animal que sofreu qualquer lesão ou dano.

4.677 Vórtice: movimento forte e giratório de um fluido em volta de eixo ou espiral.

PORTARIA Nº 006/DSCIP/CBMMT/2016

Aprova a Norma Técnica do Corpo de Bombeiros Militar do Estado de Mato Grosso - NTCB nº 44/2016 que trata sobre Unidades de Armazenamentos e Beneficiamentos de Produtos Agrícolas e Insumos.

O CORONEL COMANDANTE GERAL DO CORPO DE BOMBEIROS MILITAR DE MATO GROSSO, no uso de suas atribuições legais, em conformidade com o artigo 8º, Inciso VII, da Lei Complementar nº 404 de 30 de junho de 2010, combinado com o art. 3º da Lei nº 8.399 de 22 de dezembro de 2005 que dispõe sobre a Legislação de Segurança Contra Incêndio e Pânico do Estado de Mato Grosso,

RESOLVE:

**ESTADO DE MATO GROSSO
SECRETARIA DE ESTADO DE SEGURANÇA PÚBLICA
CORPO DE BOMBEIROS MILITAR
DIRETORIA DE SEGURANÇA CONTRA INCÊNDIO E PÂNICO**

**ANEXO ÚNICO DA PORTARIA 006/DSCIP/CBMMT/2016****NORMA TÉCNICA DO CORPO DE BOMBEIROS Nº 44/2016**

**UNIDADES DE ARMAZENAMENTO E
BENEFICIAMENTO DE PRODUTOS AGRÍCOLAS E
INSUMOS**

SUMÁRIO

- 1** Objetivo
- 2** Aplicação
- 3** Referências Normativas e Bibliográficas
- 4** Definições
- 5** Procedimentos para estrutura, saídas e acessos
 - 5.1** Estrutura
 - 5.2** Acessos aos silos, elevadores e túneis de quaisquer natureza
- 6** Procedimentos para as medidas de segurança
 - 6.1** Rotinas
 - 6.2** Instalações elétricas, iluminação de emergência e sinalização de emergência
 - 6.3** Sistema de detecção e alarme
 - 6.4** Extintores de incêndio
 - 6.5** Proteção por hidrantes
 - 6.6** Proteção contra descargas atmosféricas e energia estática
 - 6.7** Locais confinados
 - 6.8** Secadores
- 7** Armazéns de insumos e indústrias de cal
 - 7.1** Generalidades
 - 7.2** Sinalização e acessos dos armazéns de estocagem para fitossanitários
 - 7.3** Contêntores
 - 7.4** Indústrias de cal
- 8** Disposições gerais

Art. 1º Aprovar e colocar em vigor a Norma Técnica do Corpo de Bombeiros Militar (NTCB) Nº 44/2016, na forma do anexo a presente Portaria.

Art. 2º Esta Portaria entra em vigor 30 (trinta) dias após sua publicação em Diário Oficial do Estado.

Quartel do Comando Geral em Cuiabá-MT, 18 de fevereiro de 2016.

Publique-se. Registre-se. Cumpra-se.

(ORIGINAL ASSINADO)
JULIO CEZAR RODRIGUES - CEL BM
Comandante Geral do CBMMT

Anexo: NTCB Nº 44/2016

1 OBJETIVO

A presente Norma Técnica tem como objetivo estabelecer as medidas de segurança para a proteção contra incêndios e explosão em unidades de armazenagem e beneficiamento, atendendo ao previsto na Legislação de Segurança Contra Incêndio e Pânico do Estado de Mato Grosso.

2 APLICAÇÃO

Esta Norma Técnica aplica-se a toda estrutura de recebimento, beneficiamento e armazenagem de produtos agrícolas e seus derivados, entre eles: sementes oleaginosas, sementes agrícolas, legumes, açúcar, farinhas, insumos, entre outros produtos.

3 REFERÊNCIAS NORMATIVAS E BIBLIOGRÁFICAS

- a) Instrução Técnica nº 27 – Armazenamento em silos. Corpo de Bombeiros da Polícia Militar do Estado de São Paulo.
- b) Norma Técnica 13 – Saídas de emergência em edificações. Corpo de Bombeiros Militar do Estado de Mato Grosso.
- c) Norma Técnica 24 – Armazenamento em silos – Unidades armazenadores de cereais, oleaginosas e subprodutos a granel. Corpo de Bombeiros Militar do Estado de Goiás.
- d) Norma de Procedimento Técnico 017 – Brigada de incêndio. Corpo de Bombeiros Militar do Paraná.
- e) NBR 5410 – Instalações elétricas de baixa tensão.
- f) NBR 5419 – Proteção de estruturas contra descargas atmosféricas.
- g) NBR 14276 – Brigada de incêndio.
- h) NR 12 – Segurança no trabalho em máquinas e equipamentos.
- i) NR 18 – Condições e meio ambiente de trabalho na indústria da construção
- j) NR 33 – Trabalho em espaço confinado.
- k) NFPA nº 61 – Standard for the Prevention of Fires and Dust Explosions in Agricultural and Food Products Facilities, 1999.
- l) NFPA nº 69 – Standard on Explosion Prevention Systems, 19th Edition, 1997.
- m) NFPA nº 654 – Standard for the Prevention of Fire and Dust Explosions from the Manufacturing, Processing, and Handling of Combustible Particulate Solids. Revisão 2013.

4 DEFINIÇÕES

Para os efeitos desta Norma Técnica aplicam-se as definições constantes da NTCB nº 04 – Terminologias e Siglas de Segurança Contra Incêndio e Pânico e também as específicas abaixo:

4.1 Áreas de apoio: São consideradas áreas de apoio das unidades de armazenagem: guaritas, escritórios, plataformas de pesagem, almoxarifados, refeitórios, alojamentos, casas de ferramentas, oficinas, garagens, moradias, tendas, depósitos de agrotóxicos, depósitos de lenha, tanques de combustíveis, cabines de alta-tensão ou outras edificações presentes nas unidades de armazenagem que não estejam envolvidas diretamente no manejo dos produtos agrícolas.

4.2 Armazém graneleiro: Estrutura horizontal destinada ao armazenagem de produtos agrícolas e seus derivados a granel.

4.3 Armazém não graneleiro: Estrutura horizontal destinada ao armazenagem de insumos, produtos agrícolas e seus derivados ensacados.

4.4 Balança de fluxo contínuo: Trata-se de um sistema de pesagem por bateladas automáticas e intermitentes. Seu projeto de três câmaras consiste de silo pulmão, silo balança e silo receptor.

4.5 Ciclone antifagulhas: Câmara localizada entre a fomalha e o secador, com a finalidade de impedir a passagem de fagulhas para o interior do secador.

4.6 Elevadores de produtos agrícolas: Equipamentos utilizados para o transporte no plano vertical, elevando os produtos agrícolas de um nível inferior a outro mais elevado através de componentes fixados em correntes ou correias.

4.7 Esteira transportadora (Correia Transportadora): Realizam o transporte na posição horizontal e/ou inclinada, deslizando sobre roletes. Podem ser reversíveis, isto é, movimentam materiais nos dois sentidos. Podem ser duplas, neste caso transportam simultaneamente nos dois sentidos.

4.8 Filtro de Mangas: Equipamento que faz a coleta do ar impuro através de coifas e realiza o processo de filtragem pela passagem do ar forçado através de mangas onde as partículas ficam retidas. Com o tempo, o acúmulo de substâncias retidas cria uma barreira que também atua como meio filtrante, porém, deve-se ter o cuidado de manter o filtro sempre limpo.

4.9 Fitossanitários: Produtos que servem para combater as pragas ou para aumentar a produtividade agrícola.

4.10 Fomalha: Local onde ocorre a queima de combustíveis para a formação do calor necessário ao processo de secagem dos grãos dentro do secador.

4.11 Insumos: Os insumos independentemente do sistema de produção (agroecológico ou convencional) classificam-se em três tipos:

4.11.1 Biológicos: Compreendem produtos de origem animal ou vegetal.

Exemplos: restos de culturas (palhas, ramos, folhas) ou esterco usados como adubos, sementes e mudas, extratos de plantas (caldas à base de vegetais), fertilizantes orgânicos líquidos, adubos verdes, micro-organismos encontrados no ambiente natural, algas e outros produtos de origem marinha, resíduos industriais do abate de animais.

4.11.2 Químicos ou Minerais: Compreendem tanto substâncias provenientes de rochas, quanto aquelas produzidas artificialmente pela indústria.

Exemplos: termofosfatos, caldas bordalesa e sulfocálcica, pós de rochas, micronutrientes, calcários (para calagem), agrotóxicos, fertilizantes altamente solúveis (usados na agricultura convencional), fertilizantes de baixa solubilidade (aceitos pelas correntes agroecológicas) e aqueles a base de NPK (nitrogênio, fósforo e potássio).

4.11.3 Mecânicos: Compreendem máquinas, equipamentos agrícolas e seus componentes. Exemplos: tratores e seus implementos (arados, adubadoras, roçadoras, pulverizadores, etc.), armadilhas para insetos, plásticos para cobertura de canteiros, equipamento de irrigação.

4.12 Máquina de limpeza: Máquina para limpeza de produtos agrícolas que executam a remoção de impurezas, tanto através da aspiração quanto pelas peneiras.

4.13 Máquina de pré-limpeza: Máquina específica para diminuir o teor de impureza dos produtos agrícolas, instalada antes do secador. Seu funcionamento é por sistema de aspiração e peneiras.

4.14 Micrometro: Medida correspondente a um milésimo do milímetro (10^{-6} mm). Sua representação é dada por μm (letra grega *mi* seguida da abreviatura de metro).

4.15 Moega: Local para descarga de produtos agrícolas a granel que fluem por gravidade a um transportador vertical (elevador) ou horizontal (*redler*, rosca ou fita transportadora).

4.16 Plataforma de descarga (Tombador agrícola): Equipamento utilizado para a descarga dos produtos agrícolas, comumente hidráulico, que bascula o caminhão ou carreta. O tombamento pode ser no sentido longitudinal ou lateral.

4.17 Poeiras (o mesmo que pó): São partículas com diâmetro entre 1 a 100 μm , produzidas

geralmente pelo rompimento mecânico de partícula inorgânica ou orgânica, seja pelo simples manuseio de materiais ou em consequência do processo de moagem, trituração, peneiramento e outros.

4.18 Poeira agrícola: Qualquer material agrícola sólido, finamente dividido em partículas orgânicas menores que 420 µm de diâmetro.

4.19 Registro do Silo: Peça situada geralmente na base do silo, dentro dos túneis de manutenção, por onde se faz a retirada dos grãos armazenados.

4.20 Rosca helicoidal (TRUA): Equipamento destinado ao transporte de produtos agrícolas contendo um helicóide sem fim.

4.21 Secador: Equipamento utilizado para secagem dos produtos agrícolas, os quais permanecem em seu interior até obterem a umidade desejada. O calor necessário para este processo é comumente oriundo de sistemas de aquecimento do ar (fornalhas a lenha, queimadores de gás e trocadores de calor). Possuem um sistema de movimentação do ar realizado através de ventiladores e possuem um sistema de transporte dos produtos agrícolas (elevadores, roscas transportadoras ou esteiras transportadoras).

4.22 Silo: Estrutura destinada ao armazenamento de produtos agrícolas e seus derivados a granel, podendo ser vertical ou horizontal.

4.23 Silos ventiláveis: Estrutura de armazenamento de grãos destinados a sementes, localizados no interior das unidades de beneficiamento de sementes.

4.24 Transportador horizontal de corrente (Redler): Tipo de transportador de produtos agrícolas que utiliza uma corrente para o transporte dos grãos.

4.25 Ventilador ou exaustor: Equipamento que faz a movimentação de ar forçado (insuflação ou aspiração).

5 PROCEDIMENTOS PARA ESTRUTURA, SAÍDAS E ACESSOS

5.1 Estrutura

5.1.1 O material de construção do silo deve atender ao TRRF de 120 min, exceto para silos ventiláveis com capacidade máxima de 150 toneladas.

5.1.2 A cobertura do silo deverá ser dotada de vedação contra água.

5.1.3 As aberturas entre construções de armazenagem (silos e armazéns) devem atender ao TRRF de 120 min.

5.1.4 Cada silo deve ter respiros na cobertura para propiciar a saída dos gases aquecidos e do pó. Esses respiros devem ser curvados ou inclinados para evitar a entrada de água.

5.1.5 Silos devem ser construídos de forma enfraquecida na cobertura em relação ao corpo, de forma a permitir a separação neste ponto em caso de explosão no seu interior.

5.2 Acessos aos silos, elevadores e túneis de quaisquer natureza

5.2.1 Escadas

5.2.1.1 Os silos verticais deverão possuir escadas do lado externo de TRRF de 120 minutos que permitam acesso às janelas de inspeção, sendo vedada a escada do tipo marinheiro para esta

finalidade.

5.2.1.2 As escadas com degraus sem espelho devem ter:

- a) Largura mínima de 0,80 m (oitenta centímetros). Para as edificações existentes será aceita a largura de 0,60 m (sessenta centímetros);
- b) Degraus com profundidade mínima de 0,15 m (quinze centímetros), uniformes, nivelados e sem saliências;
- c) Estrutura vazada que não permita o acúmulo de produtos agrícolas;
- d) Altura máxima entre os degraus de 0,25 m (vinte e cinco centímetros);
- e) Plataforma de descanso com 0,80 m (oitenta centímetros) de comprimento a cada 3,0 m (três metros) de altura;
- f) Projeção mínima de 0,01 m (um centímetro) de um degrau sobre o outro (linha de bocel);
- g) Degraus com profundidade que atendam à fórmula: $60 \leq g+2h \leq 66$ (dimensões em centímetros);
- h) Ângulo máximo de 60° (sessenta graus) entre o plano horizontal e a linha que une as quinas dos degraus ou as pontas dos bocéis.

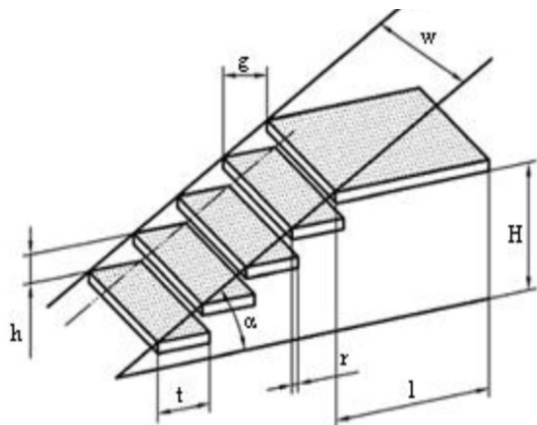

Legenda:

- w: largura da escada
- h: altura entre degraus
- r: projeção entre degraus
- g: profundidade livre do degrau
- α : inclinação da escada - ângulo de lance
- l: comprimento da plataforma de descanso
- H: altura da escada
- t: profundidade total do degrau

5.2.1.3 As escadas com degraus com espelho devem ter:

- a) Largura mínima de 0,80 m (oitenta centímetros). Para as edificações existentes será aceita a largura de 0,60 m (sessenta centímetros);
- b) Degraus com profundidade mínima de 0,20 m (vinte centímetros), uniformes, nivelados e sem saliências;
- c) Estrutura vazada que não permita o acúmulo de produtos agrícolas;
- d) Altura entre os degraus de 0,20 m a 0,25 m;
- e) Degraus com profundidade que atendam à fórmula: $60 \leq g+2h \leq 66$ (dimensões em centímetros);
- f) Plataforma de descanso de 0,80 m de comprimento a intervalos a cada 3,0 m (três metros) de altura.

5.2.1.4 Nos casos em que as escadas externas forem fixadas junto à parede do silo, estas não devem ter um espaçamento maior que 0,15 m (quinze centímetros) da estrutura.

5.2.1.4.1 Nas escadas das edificações existentes que possuam espaçamento maior que 0,15 m (quinze centímetros), poderá ser adaptada chapa metálica no vão para proteção.

5.2.1.5 Nos casos em que a unidade armazenadora possua silos verticais em linha poderá ser adotada uma escada a cada 2 (dois) silos, desde que haja passarela de interligação entre eles com a mesma largura da escada.

5.2.1.6 Nos casos de comprovada inviabilidade operacional ou impossibilidade técnica de construção das escadas previstas nos itens 5.2.1.1 a 5.2.1.5, devidamente atestada em memorial, poderá ser adotada as escadas fixas do tipo marinho.

5.2.1.7 As escadas fixas do tipo marinho devem ter:

- a)** Dimensionamento, construção e fixação seguras e resistentes, de forma a suportar os esforços solicitantes;
- b)** Constituição de materiais ou revestimentos resistentes a intempéries e corrosão;
- c)** Gaiolas de proteção, caso possuam altura superior a 3,50 m (três metros e cinquenta centímetros), instaladas a partir de 2,0m (dois metros) do piso, ultrapassando a plataforma de descanso ou o piso superior em pelo menos 1,0m (um metro);
- d)** Corrimão ou continuação dos montantes da escada ultrapassando a plataforma de descanso ou o piso superior em 1,20 m (um metro e vinte centímetros);
- e)** Altura total máxima de 10 m (dez metros) se for de um único lance;
- f)** Altura máxima de 6,0 m (seis metros) entre duas plataformas de descanso se for de múltiplos lances, construídas em lances consecutivos com eixos paralelos, distanciados no mínimo em 0,70 m (setenta centímetros);
- g)** Espaçamento entre barras horizontais (degraus) de 0,25 m a 0,30 m;
- h)** Espaçamento entre o piso da edificação e a primeira barra (degrau) não superior a 0,55 m (cinquenta e cinco centímetros);
- i)** Distância em relação à estrutura em que é fixada de, no mínimo, 0,15 m (quinze centímetros);
- j)** Barras horizontais (degraus) de 0,025 m a 0,038 m de diâmetro com superfície, forma ou ranhuras a fim de prevenir deslizamentos;
- k)** Gaiolas de proteção com diâmetro mínimo de 0,80 m (oitenta centímetros). A entrada da gaiola deve ter diâmetro mínimo de 1,20 m (um metro e vinte centímetros) para facilitar o acesso ao interior da gaiola;
- l)** Distância máxima de 1,50 m (um metro e cinquenta centímetros) entre os arcos horizontais e barras verticais de sustentação dos arcos com espaçamento máximo de 0,30 m (trinta centímetros) entre si;
- m)** Fixação a cada 3,0 m (três metros) quando a sua altura for superior a 5,0 m (cinco metros).

5.2.1.8 São proibidos redes e equipamentos elétricos desprotegidos próximos às escadas.

5.2.2 *Guarda corpos*

5.2.2.1 É obrigatória a adoção de guardas nas escadas externas, nas escadas de acesso ao topo, junto ao bocal de alimentação do silo, nas plataformas dos elevadores e nas passarelas de interligação entre silos.

5.2.2.2 As guardas das unidades de armazenamento devem resistir a uma força horizontal de 730 N/m aplicada a 1,05 m de altura. Além disso, devem ter seus painéis, longarinas, balaústres e assemelhados calculados para resistir a uma carga horizontal de 1,20 kPa aplicada à área bruta da guarda ou equivalente da qual façam parte.

5.2.2.3 As guardas devem ter seus elementos construtivos dispostos no sentido horizontal, com espaçamento entre 0,11 m (onze centímetros) e 0,15 m (quinze centímetros) e altura total da guarda de, no mínimo, 1,30m (medidos da linha da quina dos degraus até o topo da guarda).

5.2.2.3.1 As escadas das áreas de manutenção e técnica, ou seja, que possuem acesso restrito, poderão atender às dimensões estabelecidas na Norma Regulamentadora nº 12.

5.2.2.4 As guardas devem ser confeccionadas em materiais resistentes a intempéries e corrosão.

5.2.2.5 As guardas não poderão possuir pontas de elementos construtivos ou arestas que possibilitem o enroscamento de roupas, materiais de resgate ou equipamentos de combate a incêndios.

5.2.3 *Acesso ao interior do silo*

5.2.3.1 Junto às janelas de inspeção do teto e das laterais, deverá ser prevista plataforma externa com arestas mínimas de 2,00 m x 1,00 m para trabalho de resgate e colocação dos equipamentos de salvamento, de modo a garantir que o resgatista não fique suspenso em vão aberto.

5.2.3.2 Deverá ser prevista estrutura que permita o ancoramento dos equipamentos de resgate com resistência mínima de 50 KN. Esta estrutura deverá ter os pontos de ancoragem a uma altura de, no mínimo, 2,00 m acima do nível da janela de inspeção superior para o trabalho de resgate.

5.2.3.3 No interior dos silos ou armazéns graneleiros deverão ser dispostos pontos de ancoragem (argolas) a cada 4,0 metros (quatro metros) contados a partir do fundo do silo ou do armazém graneleiro. No plano horizontal, os pontos de ancoragem deverão ser dispostos a cada 15 m (quinze metros). Esses pontos deverão possuir resistência mínima de 50 KN, pois serão usados para a fixação de cabo-guia nas atividades rotineiras e servirão de ancoragem para atividades de resgate.

5.2.3.4 As janelas de inspeção deverão possuir área mínima de 1,20 m², sendo que uma das dimensões deve ter o mínimo de 1,0 m. Para edificações existentes, a janela de inspeção lateral fica dispensada do atendimento deste item, desde que possua diâmetro mínimo de 0,80 m.

5.2.4 Acessos aos elevadores e túneis

5.2.4.1 Os acessos aos elevadores e túneis devem ser providos de escadas em “U”, com largura mínima de 0,80 m. Para adaptação das edificações existentes poderá ser observado o item 5.2.1.6.

5.2.4.2 Deverão possuir ainda um alçapão de entrada com vão mínimo de 0,80 x 0,80m para o içamento de macas e serem providos de cabo-guia para o uso do dispositivo trava-quadras.

5.2.4.3 Nas unidades existentes, poderá ser aceito a largura mínima livre de 0,60 m nos acessos aos túneis e elevadores.

5.2.4.4 Todos os acessos deverão ser sinalizados com a cor amarela.

5.2.4.5 As unidades que possuírem poços de acesso ao túnel com diâmetro mínimo de entrada de 0,80 x 0,80 m e altura livre de 2,10m, dispostos entre um e outro armazém ou silo, estarão dispensadas do item 5.2.4.2.

5.2.4.6 Internamente, os túneis devem ter altura mínima de 2,0 m e largura mínima de 0,80 m de espaço livre entre os equipamentos e uma das paredes laterais.

5.2.5 Distâncias máximas a serem percorridas

5.2.5.1 A distância máxima a ser percorrida dentro dos túneis de manutenção não deverá ultrapassar 100 metros. Quando for previsto duas entradas nos túneis, a escada utilizada como entrada secundária poderá ser do tipo marinho.

5.2.5.2 A distância total a ser percorrida até que o operador tenha acessado o ambiente externo é de 120 metros, ou seja, 100 metros dentro dos túneis e mais 20 metros em escadarias.

5.2.5.3 Os armazéns graneleiros devem possuir no mínimo duas saídas em posições opostas, com corredor comum de acesso a ambas, seja para acesso aos túneis como para acesso ao depósito de grãos.

5.2.5.4 A distância total a ser percorrida dentro dos depósitos de produtos fitossanitários é de 30 metros.

5.2.6 Afastamento entre edificações

5.2.6.1 As áreas de apoio deverão estar isoladas das estruturas que recebem, movimentam, beneficiam e armazenam cereais.

5.2.6.1.1 A distância mínima a ser considerada para isolamento é de 50 m.

5.2.6.1.2 A instalação de paredes corta-fogo com o TRRF de 120 min que se interponham entre as áreas de apoio e as outras estruturas reduz o valor do distanciamento pela metade. Essa parede deverá estar a no máximo 10 m da área de apoio.

5.2.6.2 Os depósitos de lenha devem distar, no mínimo, 20 metros das edificações.

6 PROCEDIMENTOS PARA AS MEDIDAS DE SEGURANÇA

6.1 Rotinas

6.1.1 A Brigada de incêndio deve ser de acordo com a Tabela 1:

TABELA 1

População fixa	Até 2	Até 4	Até 6	Até 8	Até 10	Acima de 10
Quantidade de brigadistas	2	4	6	6	8	Acrescer 01 para cada 10 pessoas

6.1.2 O nível de treinamento da brigada deverá ser o avançado, adotando-se o Anexo B da NBR 14276.

6.1.2.1 Os módulos de Resgate de vítimas em espaços confinados e Resgate de vítimas em altura são obrigatórios no treinamento.

6.1.3 As instalações e os equipamentos deverão contar com um constante programa de limpeza e manutenção para retirar o acúmulo de poeira e evitar que tais locais estejam sujeitos ao fogo e explosões. Será exigida apresentação de ART da manutenção anualmente quando a unidade não apresentar no quadro de funcionários o emprego de profissional habilitado para tal procedimento.

6.2 Instalações elétricas, iluminação de emergência e sinalização de emergência

6.2.1 As instalações elétricas devem atender à NBR 5410.

6.2.2 O sistema de iluminação de emergência deverá estar de acordo com a NBR 10898.

6.2.2.1 Todas as luminárias das áreas onde há formação de poeira, inclusive as luminárias de emergência, devem ser à prova de pó e explosão.

6.2.3 A sinalização de emergência deverá estar de acordo com a NBR 13434.

6.3 Sistema de detecção e alarme

6.3.1 Sistema de alarme deverá ser instalado de acordo com a NBR 17240.

6.3.2 Em cada acesso aos túneis, nas entradas dos armazéns graneleiros e dos silos deverão ser instalados acionadores de alarme, sendo dispensada a instalação de acionadores manuais no interior dos túneis.

6.3.3 Deverão ser instalados detectores de temperatura, ou outro adequado ao ambiente, ao longo dos túneis de manutenção.

6.3.4 A exigência do Sistema de detecção e alarme para as áreas de apoio deverá ser conforme a

Lei estadual nº 8.399, sendo o seu dimensionamento conforme a NBR 17240.

6.4 Extintores de incêndio

6.4.1 Os espaços confinados com possíveis acumulações de poeiras não devem possuir extintores portáteis ou equipamentos pressurizados, uma vez que a movimentação do ar nestes locais com concentração de pó pode incorrer em explosão.

6.4.2 As demais áreas deverão ter extintores de acordo com a NTCB 18.

6.5 Proteção por hidrantes

6.5.1 As edificações deverão ser protegidas por pelo menos 01 sistema de hidrantes, conforme a Lei Estadual nº 8.399/2005, obedecendo-se os critérios estabelecidos na NTCB 19.

6.5.1.1 Está dispensada desta exigência as edificações destinadas ao recebimento, movimentação e depósito de sementes, grãos e assemelhados.

6.5.1.2 Nas áreas destinadas à beneficiamento de sementes, grãos e assemelhados, deve-se adotar o conceito de hidrantes externos previsto no item 5.7.2 da NTCB 19.

6.5.2 Além a reserva técnica dimensionada para o sistema de hidrantes, deverá ser previsto para uso exclusivo do Corpo de Bombeiros um reservatório com as seguintes características:

- a) Altura manométrica mínima de 10 mca;
- b) Expedição de 63 mm para as viaturas;
- c) Volume mínimo de 72 m³ (72.000 litros);
- d) Afastamento de qualquer estrutura de no mínimo 15 m e no máximo 30 m da estrutura de maior risco.

6.5.3 Para as áreas de armazenamento de líquidos combustíveis e inflamáveis, deverá ser observada a NBR 17505.

6.6 Proteção contra descargas atmosféricas e energia estática

6.6.1 Deverá ser previsto SPDA (Sistema de Proteção contra Descargas Atmosféricas) para todas as edificações e estruturas metálicas de Manuseio e Armazenagem dos produtos agrícolas, adotando-se a NBR 5419.

6.6.2 A eletricidade estática deve ser removida dos silos, das máquinas e equipamentos que acumulam carga elétrica por meio de aterramento instalado de acordo com as normas técnicas.

6.6.3 Preferencialmente as correias de transporte dos grãos devem ser do tipo antiestática.

6.7 Locais confinados

6.7.1 A poeira gerada deve ser constantemente retirada de todos os pontos de produção de pó dentro da unidade armazenadora e instalações de movimentação como, por exemplo: poço e túnel da moega, poço do elevador, registro dos silos, túneis de transporte e de manutenção.

6.7.2 Todos os locais confinados devem ser providos de exaustores ou ventiladores à prova de explosão, com acionamento manual ou automático, devidamente dimensionados para contribuir na retirada de poeira e gases e garantir a renovação do ar.

6.7.3 Quando o despoeiramento ao longo dos túneis for feito através de filtros de manga, suas coifas de coleta de poeira devem ser dispostas próximo ao registro de descarga do silo (local de maior produção de pó).

6.7.3.1 Os dutos coletores de pó do sistema de filtro de manga dispostos ao longo dos túneis deverão ser providos de sistema de detecção e extinção de faísca para minimizar o risco de um incêndio ou ignição de uma explosão devido a faíscas e partículas quentes que são transportadas através dos dutos.

6.7.4 A poeira coletada deve ser armazenada fora do local de risco.

6.7.5 O sistema de exaustão para controle de poeira deverá garantir circulação de ar suficiente para que não haja concentração de poeira maior que 20,00 g/m³ de ar. O sistema deverá prover, no mínimo, a taxa de 30 renovações do ar por hora.

6.7.6 Os equipamentos destinados à exaustão dos ambientes devem ser submetidos a manutenção constante, não sendo permitida a movimentação dos grãos sem que os mesmos estejam em funcionamento. A ligação dos equipamentos de transporte e dos exaustores deve ser dependente entre si, de tal forma que não seja possível a movimentação dos produtos sem o acionamento dos exaustores.

6.7.7 A adoção de transportadores verticais de corrente (TR) vedados faz com que as poeiras permaneçam em seu interior, podem ser alternativas para as unidades armazenadoras existentes no controle da poeira do ambiente ao facilitar a ventilação e diluição de atmosfera explosiva.

6.7.8 Todos os equipamentos, dutos, túneis, silos, coletores de pó e outras instalações onde a poeira fica confinada devem ser dotados de alívio explosão (sejam eles painéis, membranas ou portas) devidamente dimensionados, de acordo com as normas técnicas referenciadas. Esses dispositivos devem ser indicados em planta na cor vermelha.

6.8 Secadores

6.8.1 Os secadores devem ter um sensor de temperatura regulado para limitar o ar introduzido no secador a uma temperatura segura. Tal controle deve cortar todo calor que está sendo fornecido ao secador e deve permitir a continuação do movimento de ar não aquecido através do secador.

6.8.2 Os secadores devem ser dotados de dispositivos para fechamento total e efetivo das entradas de ar, de forma que possibilitem a extinção de chamas nos produtos agrícolas presentes em seu interior através do abafamento. Esses dispositivos devem fazer cessar as fontes de ar que adentram o equipamento até que seja feita a retirada do material (em brasa) e devem ser posicionados do lado de fora dos secadores para conferência visual de sua funcionalidade.

6.8.3 Para o controle do incêndio, deve-se seguir os seguintes passos:

- a) O operador deve fechar todas as entradas de ar do secador;
- b) Desligar imediatamente os exaustores e ventiladores;
- c) Parar de alimentar o forno;
- d) Fechar todos os registros de ar do secador e do forno;
- e) Desligar os equipamentos;
- f) Desligar os elevadores de alimentação;
- g) Ao parar o fogo, descarregar o produto e limpar rigorosamente o secador;
- h) Caso o foco tenha atingido proporções maiores, abafar o secador conforme indicado nos itens de "a" a "f", porém fazendo simultaneamente a descarga do produto;
- i) Nota: Nunca descarregar o secador sem apagar o foco de incêndio. Isto evita a formação de espaços vazios na torre, pois com a chegada das impurezas pode-se perder o controle do fogo. Somente em último caso deverá ser descarregado o produto seco.

7 ARMAZÉNS DE INSUMOS E INDÚSTRIAS DE CAL

7.1 Generalidades

7.1.1 A carga de incêndio dos diversos insumos deve ser levantada conforme a NTCB 07.

7.1.2 Os armazéns de defensivos agrícolas deverão manter uma distância mínima de 10 metros entre edificações para facilitar a movimentação de veículos de emergência em caso de incêndio.

7.1.3 Os armazéns de defensivos agrícolas deverão ser construídos com material que atenda ao TRRF de 120 minutos.

7.1.4 Os armazéns devem ter pé direito mínimo de 4 metros de altura, para otimizar a ventilação natural diluidora.

Nota: para uma maior circulação do ar no armazém, recomenda-se deixar um espaço livre de 2,20 m entre a parte mais alta dos produtos e o telhado, assim como 1,10 m entre as mercadorias e as paredes.

7.2 Sinalização e acessos dos armazéns de estocagem para fitossanitários

7.2.1 Devem existir em lugar visível as seguintes indicações/referências:

- a) Armazém de produtos fitossanitários;
- b) Proibida a entrada de pessoas estranhas ou não autorizadas;
- c) Proibido fumar.

7.2.2 Os acessos ao depósito devem ser por dois lados ou mais, para o resgate.

7.2.3 Se houver escritório dentro do armazém, este deve ter pelo menos uma saída que não tenha comunicação com o depósito.

7.3 Contenções

7.3.1 Os armazéns deverão possuir sistema de contenção de resíduos, como: sistema selado, composto de ralos, drenos, diques, (lombadas ou muretas nas saídas - 20 cm de altura) e canaletas, que levem os resíduos a um tanque ou dique de contenção dimensionado de forma a conter o volume dos produtos armazenados e mais o volume do reservatório previsto para combate a incêndios.

7.4 Indústrias de cal

Para as indústrias e locais de armazenamento de cal aplica-se também:

7.4.1 Os fornos industriais destinados a calcinação devem ser construídos solidamente e revestidos com material refratário.

7.4.2 A parede entre o forno industrial e o depósito de serragem deve possuir TRRF mínima de 4 horas.

7.4.3 Na existência de estrutura metálica da edificação ou do telhado, estas devem distar, no mínimo, 8 metros da estrutura do forno. Caso a distância seja menor, as estruturas não poderão ser engastadas na parede do depósito de serragem, devendo ser autoportantes.

7.4.4 Quando o depósito de serragem possuir volume superior a 50 m³ deverá atender ao item 6.5.2 desta norma.

7.4.5 Quando o depósito de serragem possuir volume superior a 150 m³ deverá atender ao item anterior e ser isolado do forno industrial.

8 DISPOSIÇÕES GERAIS

8.1 Os transportadores verticais e horizontais deverão ser dotados de sensores automáticos de movimento, que desligam automaticamente os motores, ao ser detectado o escorregamento da correia ou corrente, ou elevação anormal de temperatura.

8.2 As unidades devem contar com um constante programa de limpeza, para evitar a formação de acúmulos de poeira sobre equipamentos, estruturas e demais locais sujeitos a tal fenômeno, para evitar explosões.

8.3 Na vistoria será exigido ART do aterramento elétrico dos componentes eletromecânicos e pontos geradores de cargas eletrostáticas.

8.4 É recomendada a instalação de sistema automático de combate a incêndio nas áreas de túneis e de manutenção.

8.5 Indicadores de pontos aquecidos devem ser instalados em todos os silos.

8.6 O número e a localização dos detectores devem estar de acordo com as especificações do fabricante.

8.7 Os casos omissos nesta Norma serão resolvidos pelo Diretor de Serviços Técnicos do CBMMT.

SEJUDH**SECRETARIA DE ESTADO DE JUSTIÇA E DIREITOS HUMANOS****PORTARIA CONJUNTA N. 01/2016/SEJUDH/FUNAC/FUNDECON**

Nomeia os componentes da Comissão Permanente de Licitação da Secretaria de Estado de Justiça e Direitos Humanos dá outras providências.

O **Secretário de Estado de Justiça e Direitos Humanos**, a **Presidente da Fundação Nova Chance** e a **Presidente do Fundo Estadual de Defesa do Consumidor**, no uso das atribuições que lhes conferem o art. 71, II, da Constituição Estadual e, considerando as disposições contidas no art. 25, §§ 1º e 2º, do Decreto Estadual n. 7.217 de 14 de março de 2006 e no art. 51, da Lei Federal n. 8.666/93, de 21 de junho de 1993.

RESOLVEM:

Art. 1º Designar para compor a **Comissão Permanente de Licitação** da Secretaria de Estado de Justiça e Direitos Humanos, da Fundação Nova Chance e do Fundo Estadual de Defesa do Consumidor, os seguintes servidores:

1º Titular Presidente: Katiene Cetsumi Miyakawa Pinheiro - Técnico Administrativo da Área Meio- Matrícula nº 233136;

2º Titular Vice-Presidente: Cássia Marques Souza da Matta - Técnico Desenvolvimento Econômico e Social - Matrícula nº 201306;

1º Membro Efetivo: Juliane Bertila da Silva - Analista Administrativo - Administradora - Matrícula nº 255454

2º Membro Efetivo: Fabíola Colino Bispo Santos - Analista de Desenvolvimento Econômico e Social - Advogada - Matrícula nº 207823;

Art. 2º Nomear Pregoeiro e Equipe de Apoio responsável pelas licitações na **Modalidade Pregão** da Secretaria de Estado de Justiça e Direitos Humanos em conformidade com a legislação vigente:

I - Representante do Comprador:

Márcio Frederico de Oliveira Dorilêo - Secretário de Estado de Justiça e Direitos Humanos/SEJUDH, Cíntia Nara Selhorst Barbosa - Presidente da Fundação Nova Chance; Gisela Simona Viana de Souza - Presidente do Fundo Estadual de Defesa do Consumidor e Cleitiane Laura Dias - Secretária Adjunta de Administração Sistêmica - Ordenadora de Despesas /SEJUDH.

II - Pregoeira Oficial:

Cássia Marques Souza da Matta

III - Pregoeiro Substituto:

Katiene Cetsumi Miyakawa Pinheiro;

IV - Equipe de Apoio ao Pregoeiro:

Dilton Matos de Freitas Junior - Agente Penitenciário - Matrícula nº 232103
Ingrid Rodrigues Leite Correa - Técnico de Desenvolvimento Econômico e Social - Matrícula nº 250888

Ana Flavia Ribeiro Mesquita Se Balai - Assistente Administrativo do Sistema Socioeducativo - Matrícula nº 251198

Contato: 3315-1504 / 1505

Art. 3º Estabelecer os componentes da Equipe Técnica de apoio à Comissão Permanente de Licitação e ao Pregão:

Analista de Sistemas; Contato: 3315-1571

Técnicos em Eletroeletrônicos; Contato: 3315-1571

Engenheiros: Civil, Eletricista e Sanitarista; Contato: 3315-1516

Arquiteto; Contato: 3315-1516

Contador; Contato: 3315-1573

Parágrafo único: Os componentes da Equipe Técnica que darão apoio a Comissão de Licitação, serão convocados pela Coordenadoria de Aquisições e Contratos conforme a natureza do objeto a ser licitado com antecedência de 8 (oito) dias úteis anteriores a data estipulada para a abertura da sessão pública para participarem da análise das propostas.

Art. 4º Esta Portaria entra em vigor a partir da data de sua publicação, **revogando-se** todas as disposições em contrário, em especial a Portaria Conjunta n. 061/2014/SEJUDH/FUNAC/FUNDECON de 01/08/2014.

Cuiabá/MT, 11 de fevereiro de 2016.

Márcio Frederico de Oliveira Dorilêo

Secretário de Estado de Justiça e Direitos Humanos

SEJUDH/MT

(original assinado)

Cíntia Nara Selhorst Barbosa

Presidente da Fundação Nova Chance

FUNAC

(original assinado)

Gisela Simona Viana de Souza

Presidente do Fundo Estadual de Defesa do Consumidor

FUNDECON

Cleitiane Laura Dias

Secretária Adjunta de Administração Sistêmica

SAAS/SEJUDH

(original assinado)

Portaria nº 018/SEJUDH/MT

Nomear Servidor Efetivo do Quadro de Pessoal, com vinculação à Área Técnica do objeto pactuado, que terá como atribuição a Gestão do Convênio Federal, e dá outras providências.

O Secretário de Estado de Justiça e Direitos Humanos, no uso de suas atribuições legais e, Considerando o que dispõe a INSTRUÇÃO NORMATIVA CONJUNTA SEPLAN/SEFAZ/CGE Nº 01/2015, de 23 de fevereiro de 2015; Considerando diretrizes estabelecidas na Portaria nº. 458 de 12/04/2011 GM-MJ art.10º § único e DECRETO nº 5.126/2005, de 10 de fevereiro de 2005, em especial o artigo 8º, parágrafo único;

Considerando o processo nº. 60777/2016, que trata da disposição do Responsável pelo Convênio Federal nº. 799659/2013.

RESOLVE: Nomear a servidora Letícia Silva do Prado, gestora do Convênio Federal nº. 799659/2013, tendo por atribuição a gestão do referido Convênio responsabilizando-se pelo acompanhamento da execução e prestação de contas.

Convênio Federal	Objeto	Gestor Responsável
799659/2013	Gestão, operacionalização e manutenção das Unidades Móveis de Acolhimento que assegurem às mulheres do Campo e da Floresta vítimas da violência, atendimento multidisciplinar gratuito nos municípios do Estado de Mato Grosso.	Letícia Silva do Prado

PUBLIQUE-SE. REGISTRE-SE. CUMPRE-SE.

Márcio Frederico de Oliveira Dorilêo

Secretário de Estado de Justiça e Direitos Humanos

SEDUC**SECRETARIA DE ESTADO DE EDUCAÇÃO, ESPORTE E LAZER****EXTRATO 6º TERMO ADITIVO AO CONTRATO DE LOCAÇÃO Nº**

027.2010

DE PRAZO DE VIGÊNCIA E DE VALOR

Origem: Processo nº 812504/2009 - Dispensa de Licitação 059/2009

Locatária: Secretaria de Estado de Educação, Esporte e Lazer - SEDUC.

Locador(a): MARCO ANDRÉ PANOSSO, representado pela administradora **CASABELLA IMÓVEIS S/C.**

Objeto: Aditar a CLÁUSULA SEGUNDA - DO VALOR e a CLÁUSULA QUARTA - DA VIGÊNCIA

Valor Global: R\$ 42.900,24 (Quarenta e dois mil, novecentos reais e vinte e quatro centavos).

Prazo de Vigência: 12 (doze) meses com início em 01 de Janeiro de 2016 e término em 31 de Dezembro de 2016.

Da Convalidação dos Atos: Convalidam-se todos os atos administrativos praticados ficando assim suprido o lapso temporal ocorrido entre o vencimento da vigência do contrato e a data da assinatura do 6º Termo Aditivo.

Fiscal do Contrato: Vitório Sales da Cruz e/ou Simone Cristina Rubim Ferreira

Fundamento Legal: Lei nº 8.666/93 e suas posteriores alterações, Parecer Jurídico Nº 29/2016/UNIJ/SEDUC/MT - AD115 e Termo de Referência Nº 29/2016.

Cuiabá/MT, 20 de Janeiro de 2016.

PERMÍNIO PINTO FILHO
Secretário de Estado de Educação, Esporte e Lazer

EXTRATO DO 3º TERMO ADITIVO AO CONTRATO Nº 093/2014 - DE PRAZO DE EXECUÇÃO E VIGÊNCIA**Origem:** Concorrência nº 005/2014.**Contratante:** Secretaria de Estado de Educação, Esporte e Lazer/Seduc.**Contratada:** Aroeira Construções e Incorporação e Vendas Ltda.**Objeto:** Aditar as Cláusulas OITAVA - Da Execução e NONA - Da Vigência.**Prazo de Execução:** O prazo para execução dos serviços terá o acréscimo de 90 (noventa) dias com início em 27/02/2016 e término em 26/05/2016.**Prazo de Vigência:** A vigência do presente Contrato terá o acréscimo de 90 (noventa) dias, com início em 24/05/2016 e término em 21/08/2016.**Fundamento Legal:** Art. 57 da Lei nº 8.666/93 e suas alterações e Parecer Jurídico nº .124/2016/UNIJ/SEDUC/AD117.

Cuiabá/MT, 18 de fevereiro de 2016.



PERMÍNIO PINTO FILHO
Secretário de Estado de Educação, Esporte e Lazer

EXTRATO DO 5º TERMO ADITIVO AO CONTRATO Nº 075/2014 - DE PRAZO DE EXECUÇÃO E VIGÊNCIA**Origem:** Tomada de Preço nº 004/2014.**Contratante:** Secretaria de Estado de Educação, Esporte e Lazer/Seduc.**Contratada:** ÁPICE CONSTRUTORA INCORP. E IMOBILIÁRIA EIRELLI.**Objeto:** Aditar as Cláusulas OITAVA - Da Execução e NONA - Da Vigência.**Prazo de Execução:** O prazo para execução dos serviços terá o acréscimo de 60 (sessenta) dias, com início em 27/03/2016 e término em 25/05/2016.**Prazo de Vigência:** A vigência do presente Contrato terá o acréscimo de 120 (cento e vinte) dias, com início em 13/03/2016 e término em 10/07/2016.**Fundamento Legal:** Art. 57 da Lei nº 8.666/93 e suas alterações e Parecer Jurídico nº .139/2016/UNIJ/SEDUC/AD110.

Cuiabá/MT, 19 de fevereiro de 2016.



PERMÍNIO PINTO FILHO
Secretário de Estado de Educação, Esporte e Lazer

EXTRATO DE AVISO DE ERRATA AO CONTRATO Nº 010/2016**Origem:** Concorrência Pública nº 004/2016.**Contratante:** Secretaria de Estado de Educação, Esporte e Lazer - Seduc.**Contratada:** Anamil Construções Ltda. - EPP.**Objeto:** Contratação de empresa especializada em execução de obra para reforma geral da unidade escolar, construção de 42 metros de muro com gradil padrão Seduc, construção de refeitório, instalações hidro sanitárias, instalações elétricas: da escola, quadra esporte, prevenção e combate contra incêndio e pânico na EE Benedito de Carvalho, localizada no Município de Cuiabá.**Onde se lê: Valor do Contrato: R\$ 1.290.773,49** (Um milhão, duzentos e noventa mil, setecentos e setenta e três reais e quarenta e nove centavos),
Leia-se: Valor do Contrato: 2.494.182,57 (Dois Milhões quatrocentos e noventa e quatro mil, cento e oitenta e dois reais e cinquenta e sete centavos).

O extrato do Termo Aditivo foi publicado no Diário Oficial do Estado em 11 de fevereiro de 2016, pág. 15.

Cuiabá/MT, 17 de fevereiro de 2016.



PERMÍNIO PINTO FILHO
Secretário de Estado de Educação, Esporte e Lazer

EXTRATO DE TERMO DE CONTRATO Nº 018/2016**Origem:** Adesão Carona á Ata de Registro de Preços nº 09/2015, do Pregão Presencial nº 13/2015/Secretaria Municipal de Administração de Cáceres, Processo nº 67826/2015/SEDUC, oriundo do TR n.º 50/2016/SEDUC.**Contratante:** Secretaria de Estado de Educação, Esporte e Lazer - SEDUC.**Contratada:** INFORTOUCH AGÊNCIA DE COMUNICAÇÃO E EVENTOS LTDA**Objeto:** Contratação de empresa especializada em prestação de serviços em locação de estrutura geral para eventos institucionais e culturais, de iniciativa própria ou a título de participação, envolvendo solenidades, seminários, encontros, palestras, cursos, conferências, reuniões, premiações, treinamentos, workshops, festivais, feiras e outros eventos correlatos a serem realizados mediante demanda e de acordo com as necessidades da SEDUC.**Valor: R\$ 151.085,00 (Cento e Cinquenta e Um Mil, Oitenta e Cinco Reais).****Vigência:** 12 meses, a partir da assinatura e publicação.**Fundamento Legal:** Lei nº 8.666/93 e suas alterações legais**Fiscal do Contrato:** Valter Badini Junior.

Cuiabá-MT, 22 de Fevereiro de 2016.



PERMÍNIO PINTO FILHO
Secretário de Estado de Educação, Esporte e Lazer

EXTRATO DE TERMO DE CONTRATO Nº 019/2016**Origem:** Adesão Carona á Ata de Registro de Preços nº 12/2015 do Tribunal de Contas do Estado de Mato Grosso, do Pregão Presencial nº 16/2015, Processo nº 65818/2016/SEDUC, oriundo do Termo de Referência nº. 47/2016/SEDUC, Parecer Jurídico n.º 134/2016/UNIJ/SEDUC/MT-AD110.**Contratante:** Secretaria de Estado de Educação, Esporte e Lazer - SEDUC.**Contratadas:** PIRES DE MIRANDA E CIA LTDA.**Objeto:** Contratação de empresa especializada no fornecimento de coffee break para atender as necessidades da Secretaria do Estado de Educação, Esporte e Lazer do Estado de Mato Grosso em eventos, cursos, palestras e seminários.**Valor: R\$ 122.100,00 (Cento e Vinte e Dois Mil e Cem Reais).****Prazo de Vigência: Início:** 12 meses, a partir da Assinatura e Publicação.**Fundamento Legal:** Lei nº 8.666/93 e suas alterações legais**Fiscal do Contrato:** Paulino Alves de Oliveira.

Cuiabá-MT, 22 de Fevereiro de 2016.



PERMÍNIO PINTO FILHO
Secretário de Estado de Educação, Esporte e Lazer

Lauda 017**ERRATA** da lauda 013, publicada no diário oficial do dia 17/02/2016 - pág. 39.**Onde se lê:** data de assinatura:**Leia-se:** data de assinatura :03/02/2016**Lauda 018****EXTRATO DO 02º TERMO ADITIVO DE PRAZO AO CONVÊNIO Nº. 140/2015.****PROCESSO: 559633/2015.****PARTES:** Secretaria de Estado de Educação Esporte e Lazer CNPJ/MF 03.507.415/0008-10 e a Prefeitura Municipal de Campo Novo do Parecis/ MT, CNPJ/MF24.772.287/0001-36**OBJETO:** O presente Termo Aditivo tem por objetivo alterar a **Cláusula quarta - da Vigência** do Termo de Convênio Nº 140/2015, que passa a ter a seguinte redação:

A vigência do convênio passa de 23/02/2016 à 24/03/2016.

Assinatura:23/02/2016



PERMÍNIO PINTO FILHO
Secretário de Estado de Educação, Esporte e Lazer

PORTARIA CONJUNTA Nº 063/2016/CGE-COR/SEDUC

O SECRETÁRIO DE ESTADO DE EDUCAÇÃO, ESPORTE E LAZER, no uso de suas atribuições que lhe são conferidas no uso de suas atribuições que lhe são conferidas pelos artigos 69 e 75, §1º da Lei Complementar nº 207, de 29/12/2004, alterada pela Lei Complementar nº 550, de 27/11/2014;

Considerando a solicitação de substituição de membros da Comissão Processante, formulada e fundamentada pela Corregedora Setorial, visando a sequência dos trabalhos investigatórios no Processo Administrativo Disciplinar nº 48952/2016;

Considerando o Princípio do Contraditório e da Ampla Defesa, com fulcro no art. 5º, inciso LV da Constituição Federal;

RESOLVE:

Art. 1º Alterar a formação da Comissão Processante, designando a servidora GISELENE APARECIDA DA SILVA STOELBEN como membro, em substituição a ROSILENE PINTO DOS SANTOS, para dar continuidade aos trabalhos;

Art. 2º. Esta Portaria entra em vigor na data de sua publicação.

Registre-se. Publique-se. Cumpra-se.

Cuiabá-MT, 22 de fevereiro de 2016.

PORTARIA CONJUNTA Nº 064/2016/CGE-COR/SEDUC

O SECRETÁRIO DE ESTADO DE EDUCAÇÃO, ESPORTE E LAZER, no uso de suas atribuições que lhe são conferidas no uso de suas atribuições que lhe são conferidas pelos artigos 69 e 75, §1º da Lei Complementar nº 207, de 29/12/2004, alterada pela Lei Complementar nº 550, de 27/11/2014;

Considerando a solicitação de substituição de membros da Comissão Processante, formulada e fundamentada pela Corregedora Setorial, visando a sequência dos trabalhos investigatórios no Processo Administrativo Disciplinar nº 48958/2016;

Considerando o Princípio do Contraditório e da Ampla Defesa, com fulcro no art. 5º, inciso LV da Constituição Federal;

RESOLVE:

Art. 1º Alterar a formação da Comissão Processante, designando a servidora GISELENE APARECIDA DA SILVA STOELBEN, em substituição a ROSILENE PINTO DOS SANTOS, para dar continuidade aos trabalhos, sob a presidência da servidora supracitada em substituição de MARILEY FERREIRA GOMES.

Art. 2º. Esta Portaria entra em vigor na data de sua publicação. Registre-se. Publique-se. Cumpra-se.

Cuiabá-MT, 22 de fevereiro de 2016.

PERMÍNIO PINTO FILHO
 Secretário de Estado de Educação, Esporte e Lazer

PORTARIA Nº 04/2016/CGE-COR/SEDUC

Extrato da Portaria n. 04/2016/CGE-COR/SEDUC, por meio da qual instaura-se a Processo Administrativo Disciplinar em desfavor de **Adeirton Mario de Amorim**, matrícula nº 605, com fulcro no artigo 69 da Lei Complementar n. 207/2004 designa-se as servidoras Mariley Ferreira Gomes, Josenita Coelho de Carvalho Neves Souza e Gislene Aparecida da Silva Stoelben, para apurar possíveis irregularidades funcionais descritas nos autos do processo de protocolo n. 513817/2015, que se forem comprovadas o servidor poderá incorrer em infrações disciplinares descritas no artigo 143, incisos I, II, III e IX, artigo 144, inciso IX e artigo 159, inciso V, todos da Lei Complementar nº 04/1990.

Cuiabá, 06 de janeiro de 2016.

PERMÍNIO PINTO FILHO
 Secretário de Estado de Educação, Esporte e Lazer

SETAS**SECRETARIA DE ESTADO DE TRABALHO E ASSISTÊNCIA SOCIAL****EXTRATO DO TERMO DE COOPERAÇÃO Nº 003/2016 - SETAS/SEGES - SECRETARIA DE ESTADO DE GESTÃO.**

PARTES: Secretaria de Estado de Trabalho e Assistência Social - SETAS, e Secretaria de Estado de Gestão - SEGES.

OBJETO: Descentralização de recursos orçamentários da Cooperante para a Cooperada para pagamento de despesas com a contratação de empresa especializada em fornecimento de Combustíveis para os veículos, máquinas e equipamentos que compõem a frota do Poder Executivo do Estado de Mato Grosso.

ASSINATURA: 29/01/2016

VIGÊNCIA: 30/06/2016

ASSINAM: Valdiney Antônio de Arruda - Secretário de Estado de Trabalho e Assistência Social - SETAS, Júlio Cesar Modesto dos Santos - Secretário de Estado e Gestão - SETAS.

SECITECI**SECRETARIA DE ESTADO DE CIÊNCIA, TECNOLOGIA E INOVAÇÃO****EXTRATO DE RETIFICAÇÃO DO QUARTO TERMO ADITIVO AO CONTRATO Nº. 003/2014/SECITEC PROC. 604141/2015-SECITEC/MT. PUBLICADO NO DIÁRIO OFICIAL EM 19/02/2016.**

Onde Se Lê: Prorrogação da vigência do contrato nº 003/2014/SECITEC a partir de 03/02/2015 até 02/02/2016.

Leia-Se: Restabelecer as quantidades inicialmente contratadas e a prorrogação da vigência do contrato nº 003/2014/SECITEC a partir de 03/02/2015 até 02/02/2016

ASSINAM: LUZIA HELENA TROVO MARQUES DE SOUZA - Secretária de Estado de Ciência, Tecnologia e Inovação/SECITECI - Contratante - **Sr. CELSO MAXIMIANO DE ALMEIDA ARRUDA** - Suporte Service Administradora e Prestadora de Serviços Ltda - ME - Contratada.

EXTRATO DO TERMO DE PARCERIA Nº 009/2016/SECITECI, ref. ao processo nº 63915/2016

PARTES: Secretaria de Estado, Ciência Tecnologia e Inovação - SECITECI/ MT - CNPJ nº 03.507.415/0024-30 e a Empresa SERV - Obras Engenharia LTDA- CNPJ nº. 26.556.290/0001-48

OBJETO: Concessão de Estágio Supervisionado e Permissão de realização de Visitas Técnicas e Aulas Práticas aos Alunos regularmente matriculados nos Cursos de Ensino Técnico de Nível Médio em Edificações e Cursos FIC, ofertados pela Escola Técnica Estadual de Educação Profissional e Tecnológica de Barra do Garças da SECITECI

PRAZO: 23/02/2016 a 22/02/2019

SIGNATÁRIOS: Luzia Helena Trovo Marques de Souza - Secretária de Estado de Ciência, Tecnologia e Inovação - SECITECI e Renato Marcone Ferreira - Representante da Empresa SERV- Obras Engenharia LTDA

EXTRATO DO PRIMEIRO TERMO ADITIVO AO CONTRATO Nº. 004/2015/ SECITEC/PRONATEC PROC. 17929/2016

CONTRATANTE: Secretaria de Estado de Ciência e Tecnologia -SECITEC- CNPJ N° 03.507.415/0024-30

CONTRATADO: VB Comércio de Peças e Serviços para veículos automotores LTD -ME - CNPJ: 73

OBJETO: Prorrogação da vigência do contrato nº 004/2015/SECITEC por 12 (doze) meses a partir de 18/03/2016 e alteração da **CLÁUSULA SEGUNDA - DO PREÇO, QUANTIDADES E ESPECIFICAÇÕES**, com uma redução no percentual aproximado de **19% (Dezenove por cento)**, sobre o valor contratual atual **R\$ 548.352,00 (Quinhentos e quarenta e oito mil trezentos e cinquenta e dois reais)**.

A RATIFICAÇÃO: Ficam ratificadas todas as demais cláusulas e condições estabelecidas no Contrato ora aditado, não conflitantes com o presente instrumento.

DATA DE ASSINATURA: 18/02/2016.

ASSINAM: LUZIA HELENA TROVO MARQUES DE SOUZA - Secretária de Estado de Ciência, Tecnologia e Inovação/SECITECI - Contratante - **Sr. ANDRE LUIZ RIBEIRO** - VB Comércio de Peças e Serviços para veículos automotores LTD -ME - Contratada.

1ª ERRATA

Ao **EDITAL DE CONVOCAÇÃO PROCESSO SELETIVO SIMPLIFICADO - Edital nº 001/2015/SECITEC**, publicado no Diário Oficial nº. 26722, página

47 do dia 22/02/2016:

Onde se lê:

ESCOLA TÉCNICA ESTADUAL DE SINOP - MT - Edital 001/2015/SECITEC

Perfil Profissional: Graduado em Administração

Vagas: 02

Município: Sinop

Candidato	Classificação	Carga Horária/Semanal
Eliane Maria Costa	Aprovada	20h

Lê-se:

ESCOLA TÉCNICA ESTADUAL DE SINOP - MT - Edital 001/2015/SECITEC

Perfil Profissional: Graduado em Administração

Vagas: 02

Município: Sinop

Candidato	Classificação	Carga Horária/Semanal
Eliane Maria Costa	Aprovada	30h

Cuiabá, 23 de Fevereiro de 2016.

Luzia Helena Trovo Marques de Souza

Secretária de Estado de Ciência, Tecnologia e Inovação SECITECI/MT

PORTARIA Nº. 019/2016/SECITECI/MT

Designar servidor para Fiscalização e Acompanhamento do Convênio nº. 002/2015/SECITECI/MT.

A SECRETÁRIA DE ESTADO DE CIÊNCIA, TECNOLOGIA E INOVAÇÃO, no uso de suas atribuições legais e considerando o disposto no art. 45 da Instrução Normativa Conjunta SEPLAN/SEFAZ/CGE/MT nº. 01 de 23 de fevereiro de 2015, **RESOLVE**:

Art. 1º Designar o servidor **Washington Fernando da Silva**, para acompanhar e fiscalizar o Termo de Convênio nº. 002/2015/SECITECI, firmado entre a Secretária de Estado de Ciência, Tecnologia e Inovação - SECITECI e a Fundação de Apoio e Desenvolvimento da Universidade Federal de Mato Grosso - UNISELVA, conforme Cláusula Sétima do referido convênio.

Art. 2º Esta portaria entra em vigor na data de sua publicação.

Registrada, Publicada, Cumpra-se.
Cuiabá - MT, 23 de fevereiro de 2016.

LUZIA HELENA TROVO MARQUES DE SOUZA
Secretária de Estado de Ciência e Tecnologia

SEDEC**SECRETARIA DE ESTADO DE DESENVOLVIMENTO ECONÔMICO****AVISO DE CHAMAMENTO PÚBLICO Nº 001/2016**

O GOVERNO DO ESTADO DE MATO GROSSO, por intermédio da SECRETARIA DE ESTADO DE DESENVOLVIMENTO ECONÔMICO/SEDEC, através da sua Comissão de Seleção do Edital nº 001/2016, torna público que pretende selecionar Projetos de Eventos Técnicos na área Agropecuária, executados por Organizações da Sociedade Civil que contribuam para a promoção da Irrigação, Piscicultura e Adensamento de Cadeias Produtivas Agropecuárias deste Estado.

1. DO RECEBIMENTO DA INSCRIÇÃO:**Eventos a serem executados até dia 31/07/2016**

Local: Secretaria de Estado de Desenvolvimento Econômico - SEDEC/MT.
Endereço: Avenida Presidente Getúlio Vargas, n.º 1077, Bairro: Goiabeiras, Cuiabá-MT.

Data de início: 22/02/2016

Data do Término: 23/03/2016

Horário: 09H00 ÀS 17H00

Eventos a serem executados de 01/08/2016 à 31/12/2016

Local: Secretaria de Estado de Desenvolvimento Econômico - SEDEC/MT.
Endereço: Avenida Presidente Getúlio Vargas, n.º 1077, Bairro: Goiabeiras, Cuiabá-MT.

Data de início: 01/06/2016

Data do Término: 30/06/2016

Horário: 09H00 ÀS 17H00

2. O Edital de Chamamento Público estará disponível para download no site eletrônico da SEDEC/MT (www.sedec.mt.gov.br) e Informações e orientações das inscrições poderão ser obtidas por meio do endereço de e-mail erikasegovia@sedec.mt.gov.br.

PORTARIA Nº 011/2016/SEDEC

Dispõe sobre a Constituição da Comissão de Seleção de Projetos, decorrentes de chamamento público, no Edital de Chamamento Público nº 001/2016 da SEDEC/MT.

O SECRETÁRIO ADJUNTO DE ADMINISTRAÇÃO SISTÊMICA DA SECRETARIA DE ESTADO DE DESENVOLVIMENTO ECONÔMICO DE MATO GROSSO, no uso de suas atribuições e prerrogativas legais conferidas pela legislação em vigor,

RESOLVE:

Art. 1º - Constituir Comissão de Seleção de Projetos, decorrentes de chamamento público, divulgado pela Secretaria de Estado de Desenvolvimento Econômico de Mato Grosso, para atuar no Edital de Chamamento Público nº 001/2016.

Art. 2º - A Comissão será composta pelos servidores abaixo relacionados:

- Cândido Rosa Júnior - Matrícula 115937
- Erika Pereira Segovia da Silva- Matrícula 247141
- Victor Roberto Ribeiro Fazinga- Matrícula 266382
- Lisa de Aquino Póvoas Sant'ana - Matrícula 203188

Art. 3º - A Comissão será presidida pelo servidor Cândido Rosa Júnior, que será substituído em seus impedimentos legais e eventuais pelos demais membros, obedecida a ordem seqüencial.

Art. 4º - São atribuições da Comissão Seleção de Projetos:

- elaborar e propor a aprovação de minutas de editais de chamamento público;
- promover a divulgação dos editais e dos resultados dos julgamentos das propostas;
- decidir pela habilitação parcial ou inabilitação dos proponentes, de acordo com as condições de participação pré-fixadas no edital;
- analisar, julgar e selecionar as propostas, observando os critérios definidos;
- decidir pela classificação ou desclassificação das propostas, sob o ponto de vista técnico;
- receber, examinar, julgar e decidir sobre os recursos porventura interpostos pelos participantes;
- realizar diligências necessárias ao desempenho de suas funções;
- praticar todos os atos necessários ao desenvolvimento de suas atribuições;
- instruir o processo e informar a Secretaria de Estado de Desenvolvimento Econômico sobre o resultado do julgamento.

Art. 5º - Compete a Presidente da Comissão:

- convocar a Comissão, sempre que necessário, para o desenvolvimento dos trabalhos, garantindo a participação, no mínimo, de 03 (três) dentre os seus membros;
- convocar os responsáveis técnicos do Departamento sobre o qual recaia a coordenação da ação proposta no Edital, para prestar assessoramento no processo de seleção;
- abrir, presidir e encerrar as sessões, anunciando as deliberações tomadas;
- conduzir todo o procedimento, praticando todos os atos ordenatórios cabíveis.

Art. 6º - O Gabinete da Secretaria Adjunta de Administração Sistêmica da Secretaria de Estado de Desenvolvimento Econômico prestará apoio administrativo aos trabalhos da Comissão.

Art. 7º - Esta Portaria entra em vigor na data de sua assinatura.

Registra-se, Publica-se, Cumpra-se.

Cuiabá/MT, 19 de fevereiro de 2016.

NELSON CORRÊA VIANA
Secretário Adjunto de Administração Sistêmica
Secretaria de Estado de Desenvolvimento Econômico
(Original Assinado)

SEC

SECRETARIA DE ESTADO DE CULTURA

EXTRATO DO 3º TERMO ADITIVO SIMPLIFICADO DE PRORROGAÇÃO DE VIGÊNCIA DO CONVÊNIO Nº 063/2014/SEC referente ao Processo nº 219943/2014

PARTES: Secretaria de Estado de Cultura - CNPJ nº 03.507.415/0026-00 e a Prefeitura Municipal de Novo Horizonte - CNPJ nº. 03.238.888/0001-93.

OBJETO: O presente Aditivo tem por objeto a prorrogação da vigência original do Convênio passando o término da vigência para **13/04/2016**.

ASSINATURA: 04/02/2016

SIGNATÁRIO: Leandro Falleiros Rodrigues Carvalho - Secretário de Estado de Cultura.

EXTRATO DO TERMO DE CONVÊNIO Nº 0017-2016/SEC, ref. ao processo nº 35848/2016.

PARTES: Secretaria de Estado de Cultura - CNPJ nº 03.507.415/0026-00 e o Grupo Artístico Cultural e Meio Ambientalista Chalana - CNPJ nº. 03.402.957/0001-52

OBJETO: O presente Convênio tem por objeto, o provimento dos recursos financeiros para atender as despesas com a realização do projeto **“Realização do Evento Cáceres Folia - Carnaval da Alegria/2016”**.

ORGÃO: 23101 - PROJETO: 2290 - ELEMENTO DE DESPESA: 335041 - FONTE: 100 - VALOR: 200.000,00 (Duzentos Mil Reais) - EMPENHO: 23101.0001.16.000038-6

ORIGEM DO RECURSO: Emenda Parlamentar Deputado Leonardo Albuquerque

VALOR TOTAL: 220.076,00 (Duzentos e Vinte Mil e Setenta e Seis Reais); repasse da Concedente R\$ 200.000,00 (Duzentos Mil Reais) e R\$ 20.076,00 (Vinte Mil e Setenta e Seis Reais) como contrapartida **não financeira** da Conveniente.

VIGÊNCIA: 05/02/2016 a 31/05/2016.

ASSINAM: Leandro Falleiros Rodrigues Carvalho - Secretário de Estado de Cultura e Luis Antonio Machado Tolotti - Representante do Grupo Artístico Cultural e Meio Ambientalista Chalana.

PORTARIA 028/2016/SEC

Dispõe sobre a designação de servidor para fiscalização do Termo de Fomento nº 0017-2016.

O SECRETÁRIO DE ESTADO DE CULTURA DE MATO GROSSO, no uso de suas atribuições e prerrogativas legais resolve:

Art. 1º - Designar, com fulcro no artigo 2º - Inciso VI da Lei 13.019/2014, de 31 de julho de 2014, o servidor abaixo para exercer a função de fiscal da execução e da prestação de contas do Termo de Fomento celebrado entre o Governo do Estado de Mato Grosso, por intermédio da Secretaria de Estado de Cultura e a Organização da Sociedade Civil, a saber:

Termo de Fomento/Conveniente	Servidor Responsável
0017-2016 - Grupo Artístico Cultural e Meio Ambientalista Chalana	Tatiane Laura Guedes

Art. 2º - Esta Portaria entra em vigor na data de sua assinatura, produzindo-se seus efeitos legais.

Registre-se, Publique-se e Cumpra-se.

Cuiabá-MT, 05 de fevereiro de 2016.

Leandro Falleiros Rodrigues Carvalho
Secretario de Estado de Cultura - SEC
(Original Assinada)

SES

SECRETARIA DE ESTADO DE SAÚDE

PRORROGAÇÃO DO PERÍODO DE INSCRIÇÃO PARA O EDITAL Nº 001/2016/ESPMT

A ESCOLA DE SAÚDE PÚBLICA DO ESTADO DE MATO GROSSO torna pública a prorrogação do período de INSCRIÇÃO PARA SELEÇÃO DE CANDIDATOS A DOCENTES E COORDENADORES LOCAIS DOS CURSOS DE EDUCAÇÃO PROFISSIONAL DE NÍVEL TÉCNICO, até **04/03/2016**, de acordo com os critérios estabelecidos no **EDITAL nº 001/2016/ESP/SES-MT**, publicados no D.O.E. nº 26692, de 07 de janeiro de 2016. Fica alterado o calendário conforme segue:

1. Inscrições: até 04/03/2016
2. Resultado preliminar do processo seletivo: 11/03/2016
3. Prazo para Recurso: 14 e 15/03/2016
4. Resultado final: 18/03/2016

Publica-se, Registra-se, Cumpra-se.

Cuiabá, 15 de Fevereiro de 2016.

(original assinado)

Eduardo Luiz Conceição Bermudez
Secretário de Estado de Saúde

(original assinado)

Neuci Cunha dos Santos
Diretora da Escola de Saúde Pública

Gerência de Convênios - SES

EXTRATO DO TERCEIRO TERMO EX-OFÍCIO DE PRORROGAÇÃO DE VIGÊNCIA AO CONVÊNIO Nº 003/2014 Processo: 264655/2015

PARTES: SECRETARIA DE ESTADO DE SAÚDE DE MATO GROSSO/ FUNDO ESTADUAL DE SAÚDE - CNPJ - MF Nº 04.441.389/0001-61 e o CONSÓRCIO INTERMUNICIPAL DE SAÚDE DO MÉDIO ARAGUAIA - CNPJ - 02.427.361/0001-44.

DO OBJETO: Prorrogar a vigência original do Convênio acima, tendo em vista o atraso ocorrido no repasse dos recursos financeiros a essa Entidade, por **92 (noventa e dois)** dias, com início em **01/03/2016**, passando o término da vigência para o dia **31/05/2016**, quando deverá ser encaminhada a respectiva Prestação de Contas a este Órgão até **30/06/2016**.

Data de Assinatura: 18/02/2016.

SIGNATÁRIO:

EDUARDO LUIZ CONCEIÇÃO BERMUDEZ - Secretário de Estado de Saúde/MT - CPF n.º 210.332.501-04

Gerência de Convênios/SES

EXTRATO DO TERMO DE COOPERAÇÃO N.º 001/2016

Partes: **SECRETARIA DE ESTADO DE SAÚDE DE MATO GROSSO/ FUNDO ESTADUAL DE SAÚDE - CNPJ - MF Nº 04.441.389/0001-61 E A SECRETARIA DE ESTADO DE GESTÃO - CNPJ - MF Nº 03.507.415/0004-97. Processo 80188/2016.**

Cláusula Primeira - Do Objeto

O presente instrumento tem por objeto a descentralização de recursos orçamentários da SECRETARIA DE ESTADO DE SAÚDE/FUNDO ESTADUAL DE SAÚDE para a SECRETARIA DE ESTADO DE GESTÃO, através de NOTA DE DESTAQUE, para pagamento de despesas com a contratação de empresa especializada em fornecimento de Combustível para veículos, máquinas e equipamentos que compõe a frota do Poder Executivo do Estado de Mato Grosso, bem como, de gestão eletrônica de abastecimento.

Cláusula Quinta - Da Vigência

O presente Termo de Cooperação terá duração de **06 (seis) meses**, com efeitos retroativos de 01/01/2016 a 30/06/2016, podendo ser prorrogado por meio de Termo Aditivo.

Data da Assinatura: 23/02/2016

SIGNATÁRIOS:

EDUARDO LUIZ CONCEIÇÃO BERMUDEZ

Secretário de Estado de Saúde/MT
CPF nº. 210.332.501-04

JÚLIO CESAR MODESTO DOS SANTOS

Secretário de Estado de Gestão/
MT
CPF: 600.810.661-04

PORTARIA Nº 032/2016/GBSES

O SECRETÁRIO DE ESTADO DE SAÚDE, no uso de suas atribuições legais e,

Considerando a Portaria nº 132/2014/GBSES/SES/MT (D.O.E 02/09/2014), que instaura a Tomada de Contas Especial nº. 003/2014 e a Portaria nº 149/2015/GBSES/SES/MT (D.O.E 20/08/2015) que recompõe a Comissão do referido procedimento.

Considerando o pedido formulado pela Presidente da Comissão devidamente fundamentado;

R E S O L V E:

Art. 1º Prorrogar, por mais 90 (noventa) dias, com efeitos a partir de 26 de fevereiro de 2016, o prazo para conclusão dos trabalhos do referido processo de Tomada de Contas Especial.

Art. 2º Esta Portaria entra em vigor na data de sua publicação.

Registrada, Publicada, Cumpra-se.

Cuiabá-MT, 16 de fevereiro de 2016.

(original assinado)

EDUARDO LUIZ CONCEIÇÃO BERMEUDEZ

Secretário de Estado de Saúde

SECID**SECRETARIA DE ESTADO DE CIDADES****EXTRATO DO TERMO DE COOPERAÇÃO Nº 0114-2016/SECID, ref. ao processo nº 5818/2016.**

PARTES: Secretaria de Estado das Cidades - SECID/MT - CNPJ nº 03.507.415/0016-20 e a Prefeitura Municipal de Novo Santo Antônio/MT - CNPJ: 04.199.966/0001-50.

OBJETO: O presente Termo de Cooperação, sem despesa, tem por objeto a realização de ações conjuntas que permitam a implantação do SISTEMA DE INFORMAÇÕES URBANAS - GEOCIDADES no município Novo Santo Antônio/MT.

PRAZO: 16/02/2016 à 16/02/2018.

ASSINAM: Eduardo Cairo Chiletto - Secretário de Estado das Cidades - SECID e Eduardo Penno - Prefeito municipal de Novo Santo Antonio/MT.

GABINETE DE ASSUNTOS ESTRATÉGICOS**TERMO DE COOPERAÇÃO Nº 01 /2016 - GABINETE DE ASSUNTOS ESTRATÉGICOS / SEGES**

COOPERANTE: O GOVERNO DO ESTADO DE MATO GROSSO, por intermédio do **GABINETE DE ASSUNTOS ESTRATÉGICOS**

COOPERADA: SECRETARIA DE ESTADO DE GESTÃO - SEGES

OBJETO: Descentralização de recursos orçamentários da **COOPERANTE** para a **COOPERADA**, através de **NOTA DE DESTAQUE**, para pagamento de despesas com a contratação de empresa especializada em fornecimento de Combustíveis para veículos, máquinas e equipamentos que compõem a frota do Poder Executivo do Estado de Mato Grosso, bem como, de gestão eletrônica de abastecimento de combustível mediante taxa de administração, processo nº 40501/2016.

VALOR E DOTAÇÃO ORÇAMENTÁRIA: Valor global da Cooperação é **R\$ 30.390,90** (trinta mil, trezentos e noventa reais e noventa centavos), conforme dotação orçamentária abaixo indicada:

U.O. DE DESTINO: **11101 - SEGES**

U.O. DE ORIGEM: **04105 - GAE**

PROGRAMA: **0036 - Apoio Administrativo - FONTE: 100**

PAOE: 2006 - Manutenção de Serviços de transportes

NATUREZA DE DESPESA: **33.90.30 - R\$ 30.090,00**

NATUREZA DE DESPESA: **33.90.39 - R\$ 300,90**

Fiscalização do presente Termo de Cooperação através do **Sr. Marcelo Henrique M. da Luz - Coordenador de Transportes**, ou quem vier a substituí-lo ou for investido no cargo supracitado, dentro do prazo regulamentar de execução e prestação de contas deste Instrumento.

VIGÊNCIA: A partir de **01/01/2016**, encerrando-se em **30/06/2016**, podendo ser prorrogado através de Termo Aditivo, desde que devidamente justificado. Assinam em Cuiabá - MT, 23 fevereiro de 2016.

GUSTAVO PINTO COELHO DE OLIVEIRA - Secretário de Estado do Gabinete de Assuntos Estratégicos

JULIO CESAR MODESTO DOS SANTOS - Secretário de Estado de Gestão

ADMINISTRAÇÃO INDIRETA**UNEMAT****UNIVERSIDADE DO ESTADO DE MATO GROSSO****EXTRATO DE EDITAL DE PROCESSO SELETIVO UNEMAT - Edital nº 008/2016**

A Universidade do Estado de Mato Grosso, no uso de suas atribuições legais torna pública a abertura de inscrições no Processo Seletivo de Provas e Títulos, destinado à **contratação temporária de professor da educação superior** para atuar na Faculdade de Ciências da Saúde no Campus Universitário de **Diamantino/MT**.

Período de inscrições: **24/02/2016 a 04/03/2016**.

Quantitativo de vagas: **Cadastro de Reserva**.

Remuneração: de R\$ 2.266,15 até R\$ 5.212,12

O Edital completo está disponível aos interessados no site da UNEMAT, no link <http://www.unemat.br/seletivos>.

Cáceres/MT, 23 de fevereiro de 2016.

Prof. Eder Pereira de Assis

Presidente da Comissão responsável pelo processo seletivo

EXTRATO DO CONTRATO Nº 006/2016 UNEMAT**PARTES: UNIVERSIDADE DO ESTADO DE MATO GROSSO / EMPRESA NP CAPACITAÇÃO E SOLUÇÕES TECNOLÓGICAS LTDA**

DO OBJETO: Assinatura anual da licença de uso do sistema Banco de Preços contendo dados de vários produtos e seus respectivos preços e atas (quando já adjudicado e homologado), nas características e quantitativos descritos na Cláusula Segunda, para atender a demanda da Universidade do Estado de Mato Grosso, conforme Processo Administrativo nº 38277/2016 - UNEMAT.

DA ASSINATURA: 11/02/2016.

DO VALOR: R\$ 7.990,00 (sete mil, novecentos e noventa reais).

FISCAL: Paulo Roberto Jusviak Dambros.

DA VIGÊNCIA: 12 (doze) meses da sua assinatura.

ASSINAM: Profa. Dra. Ana Maria Di Renzo - Reitora; e a Sr. Rudimar Barbosa dos Reis - Representante Legal.

IPEM-MT**INSTITUTO DE PESOS E MEDIDAS DE MATO GROSSO****PORTARIA EXTERNA N. 02/2016, DE 23 DE FEVEREIRO 2016.**

O Presidente do Instituto de Pesos e Medidas de Mato Grosso IPEM-MT, órgão delegado do INMETRO, no uso de suas atribuições legais;

Considerando o artigo 67 da Lei nº 8.666, de 21 de junho de 1993, que traz a exigência de que as execuções dos contratos sejam acompanhadas e fiscalizadas por um representante da administração pública;

Considerando a necessidade de fiscalização e acompanhamento dos Contratos Administrativos firmados por esta autarquia estadual.

R E S O L V E:

Art. 1º - Designar os servidores para desempenhar a função de Fiscal do Contrato Administrativo a ele indicado, celebrado pelo IPEM/MT, conforme tabela do anexo único.

Art. 2º - Os servidores designados deverão acompanhar e fiscalizar a execução dos Contratos, podendo emitir relatório, proceder ao registro de eventuais ocorrências e adotar as providências necessárias para o fiel cumprimento do objeto contratado.

Art. 3º - A função de Fiscal de Contratos corresponde ao período da contratação.

Art. 4º - Caso haja a necessidade de substituição do servidor designado a Unidade correspondente aos serviços, protocolará na Presidência, a solicitação de substituição juntamente com a indicação do novo servidor para exercer a função.

Parágrafo único. A substituição do servidor designado deverá ser por meio de portaria do Presidente do IPEM/MT, a ser publicada no Diário Oficial do Estado.

Art. 5º - Esta portaria entra em vigor na data de sua publicação

Art. 6º - Revogam-se todas as disposições contrárias.

Publique-se.

Registra-se.

Cumpra-se.**MÁRCIO LARA PINTO TOLEDO**
Presidente do IPEM-MT/INMETRO**ANEXO ÚNICO - PORTARIA Nº 002/2016**

Contrato	Contratado	Função	Servidor	Servidor Substituto
006/2014	HP Print Reprografia e Automação de Escritórios Ltda	Gestor	Michelle Maria de Pinho Grunwald Spinelli	Maria José Duarte Lopes
008/2014	Pantanal Vigilância e Segurança LTDA	Gestor	Michelle Maria de Pinho Grunwald Spinelli	Maria José Duarte Lopes
002/2016	MJB Vigilância e Segurança Ltda	Fiscal	Michelle Maria de Pinho Grunwald Spinelli	Maria José Duarte Lopes
011/2014	Brasil Card Administradora de Cartões, Serviços e Fomento Mercantil Ltda	Gestor	Michelle Maria de Pinho Grunwald Spinelli	Maria José Duarte Lopes
021/2011	Serpro - Serviço Federal de Processamento de Dados	Gestor	Michelle Maria de Pinho Grunwald Spinelli	Maria José Duarte Lopes
013/2012	OI/SA	Fiscal	Michelle Maria de Pinho Grunwald Spinelli	Maria José Duarte Lopes
005/2014	Titânia Comércio e Serviços de Tecnologia da Informação Ltda - EPP	Gestor	Michelle Maria de Pinho Grunwald Spinelli	Maria José Duarte Lopes
005/2015	ALC Autocenter Ltda	Gestor	Michelle Maria de Pinho Grunwald Spinelli	Maria José Duarte Lopes
006/2015	ALC Autocenter Ltda	Gestor	Michelle Maria de Pinho Grunwald Spinelli	Maria José Duarte Lopes
019/2011	Clodomira Biancardini Candia	Gestor	Michelle Maria de Pinho Grunwald Spinelli	Maria José Duarte Lopes
004/2012	Empresa Brasileira de Correios e Telégrafos de Mato Grosso	Fiscal	Michelle Maria de Pinho Grunwald Spinelli	Maria José Duarte Lopes
001/2012	HG Com. Prod. E Serviços de Dedetização	Gestor	Michelle Maria de Pinho Grunwald Spinelli	Maria José Duarte Lopes
001/2015	IEL - Instituto Euvaldo Lodi	Gestor	Michelle Maria de Pinho Grunwald Spinelli	Maria José Duarte Lopes
016/2014	Sul América Prestadora de Serviços Ltda	Fiscal	Michelle Maria de Pinho Grunwald Spinelli	Maria José Duarte Lopes
003/2015	Today Tour Viagens e Turismo Ltda	Gestor	Michelle Maria de Pinho Grunwald Spinelli	Maria José Duarte Lopes
008/2011	Security Vigilância e Segurança Ltda	Gestor	Michelle Maria de Pinho Grunwald Spinelli	Maria José Duarte Lopes

MT SAÚDE**INSTITUTO MATO GROSSO SAÚDE****EXTRATO DE PUBLICAÇÃO**

CONTRATON. 002/2016, QUE ENTRE SI CELEBRAM O INSTITUTO DE ASSISTÊNCIA À SAÚDE DOS SERVIDORES DO ESTADO - MATO GROSSO SAÚDE EA EMPRESA KCM EDITORA E DISTRIBUIDORA LTDA.

OBJETO: O presente contrato tem por objeto a contratação de empresa especializada na prestação de serviços gráficos para o fornecimento de materiais de campanha institucional.

VIGÊNCIA: O presente Instrumento de Contrato terá vigência de 12(doze) meses contados da data da assinatura do contrato, podendo ser prorrogado, por iguais e sucessivos períodos, limitada a sua duração a 60(sessenta) meses, nos termos do art. 57, Inc. II da Lei Federal n. 8.666/93.

CARLOS BRITO DE LIMA
Presidente do Mato Grosso Saúde
CONTRATANTE

MARGARETH PAESANO C. JUNQUEIRA
Representante legal
CONTRATADA

DETRAN/MT**DEPARTAMENTO ESTADUAL DE TRÂNSITO****SISTEMA ESTADUAL DE ARQUIVOS - SIARQ
EDITAL DE CIÊNCIA DE ELIMINAÇÃO DE DOCUMENTOS Nº 001/2016/
DETRAN/MT**

O Presidente da Comissão Permanente de Avaliação, designado pela Portaria nº 137, de 16/07/2014, publicada no Diário Oficial de 16/07/2014, de acordo com a Listagem de Eliminação de Documentos nº 003/2016 - **40ª CRT de Primavera do Leste**; autorizada pelo(a) Superintendente do Arquivo Público do Estado de Mato Grosso - Órgão Central do SIARQ/MT, faz saber a quem possa interessar que a partir do 30º dia subsequente a data de publicação deste Edital no Diário Oficial do Estado, se não houver oposição, o Departamento Estadual de Trânsito do Estado de Mato Grosso - DETRAN-MT, eliminará **1240 Caixa Box** dos documentos relativos aos conjuntos documentais relacionados abaixo, da **40ª CIRETRAN de Primavera do Leste**.

CÓDIGO REFERENTE À CLASSIFICAÇÃO	ASSUNTO (DESCRITOR DO CÓDIGO)	DATAS LIMITES		UNIDADE DE ARQUIVAMENTO		OBSERVAÇÕES E/OU JUSTIFICATIVAS
		ANO INICIAL	ANO FINAL	QUANTIFICAÇÃO	ESPECIFICAÇÃO	
331.11	Emplacamento	2004	2009	144	CAIXA BOX	Cumpriu a Temporalidade
331.12	Serviço Nacional de Gravame	2004	2004	01	CAIXA BOX	Cumpriu a Temporalidade
331.2	Licenciamento	2005	2013	641	CAIXA BOX	Cumpriu a Temporalidade
331.21	2ª VIA CRV /2ª VIA DE CRVL	2004	2008	5	CAIXA BOX	Cumpriu a Temporalidade
331.31	Transferência de Propriedade e Jurisdição	2003	2005	162	CAIXA BOX	Cumpriu a Temporalidade
331.391	Comunicado de Venda	2007	2007	1	CAIXA BOX	Cumpriu a Temporalidade
332.11	Primeira Habilitação	2004	2009	102	CAIXA BOX	Cumpriu a Temporalidade
332.112	Troca para Definitiva de CNH	2004	2009	74	CAIXA BOX	Cumpriu a Temporalidade
332.113	Renovação de Habilitação	2004	2009	104	CAIXA BOX	Cumpriu a Temporalidade
332.12	2ª Via de Habilitação	2004	2009	04	CAIXA BOX	Cumpriu a Temporalidade
334.24	Mandato de Segurança	2001	2001	1	CAIXA BOX	Cumpriu a Temporalidade
331.6	Cédulas CRV-CRLV OU APREENDIDOS	2005	2012	1	CAIXA BOX	Cumpriu a Temporalidade

Os interessados, no prazo citado, poderão requerer às suas expensas, o desentranhamento de documentos ou cópias de peças do processo, mediante petição, desde que tenha respectiva qualificação e demonstração de legitimidade do pedido, dirigida à Comissão Permanente de Avaliação do Departamento Estadual de Trânsito de Mato Grosso - DETRAN/MT.

Cuiabá/MT, 23 de fevereiro de 2016.

ILONEIS MAITO RIBEIRO*
PRESIDENTE DA COMISSÃO
PERMANENTE DE AVALIAÇÃO DE
DOCUMENTOS
*ORIGINAL ASSINADO

EXTRATO DA PORTARIA CONJUNTA N. 861/2015/CGE-COR/DETRAN
Extrato da Portaria Conjunta n. 861/2015/CGE-COR/DETRAN por meio da qual se instaura o Processo Administrativo Disciplinar em desfavor NATÁLIA ROSA DE MACEDO, Analista do Serviço de Trânsito, matrícula nº 81740, com fulcro no artigo 69 da Lei Complementar n. 207/2004 e designa os servidores CLAUZITA MIRANDA CARDOSO; KLISMANN SANTOS DO MONTE e GREICE CARLA DE OLIVEIRA LIMA, sob a presidência do primeiro, para apurar possíveis irregularidades funcionais descritas nos autos dos processos de protocolos n. 588379/2014, que se forem comprovadas a servidora poderá incorrer em infrações disciplinares descritas nos incisos I, II, III e IX do artigo 143; incisos IX e XII do artigo 144 e incisos I, IV, XI e XIII

do artigo 159, todos da Lei Complementar nº 04/1990. Cuiabá, 09 de setembro de 2015. ROGERS ELIZANDRO JARBAS (Presidente do Departamento Estadual de Trânsito de Mato Grosso) e CIRO RODOLPHO GONÇALVES (Secretário Controlador-Geral do Estado).

*Portaria republicada por ter saído com incorreções.
Reinicia-se o prazo para a instalação.

Cuiabá, 22 de fevereiro de 2016.

ROGERS ELIZANDRO JARBAS
Presidente do DETRAN

**EXTRATO DO TERMO DE COOPERAÇÃO Nº 001/2016/DETRAN/
SEGES.**

COOPERANTE: DEPARTAMENTO ESTADUAL DE TRÂNSITO.

COOPERADA: SECRETARIA DE ESTADO DE GESTÃO.

OBJETO: Descentralização de recursos orçamentários da COOPERANTE para a COOPERADA, através de NOTA DE DESTAQUE, para pagamento de despesas com a contratação de empresa especializada em fornecimento de Combustíveis para Veículos, Máquinas e Equipamentos que compõem a frota do Poder Executivo do Estado de Mato Grosso, bem como, de gestão eletrônica de abastecimento de combustível mediante taxa de administração.

VALOR ESTIMADO: R\$ 278.790,68

VIGÊNCIA: 04/01/2016 a 30/06/2016.

ASSINATURA: 04/01/2016.

CLASSIFICAÇÃO ORÇAMENTÁRIA: 036.2006.3.3.90.00.00.242.4.1

PORTARIA Nº 060/2016/GP/DETRAN/MT

O PRESIDENTE DO DEPARTAMENTO ESTADUAL DE TRÂNSITO-DETRAN-MT, no uso das atribuições que lhe são conferidas e nos termos do Artigo 67 da Lei nº 8.666/1993.

RESOLVE:

Art. 1º. Designar o **Sr. Luiz Carlos de Souza**, para acompanhar e fiscalizar o(s) seguinte(s) contrato(s), tendo como fiscal substituto a **Sra. Ariana Karoline Pinho Vieira**:

Nº Contrato	Objeto	Contratada
027/2015	Contratação de empresa especializada na prestação de serviço de digitação, digitalização, controle, arquivamento e emissão de autos de infração e notificações de trânsito, para atender a demanda do DETRAN/MT.	AMPLUS GESTÃO E TECNOLOGIA LTDA

Publique-se. Registre-se. Cumpra-se.

Cuiabá-MT, 19 de Fevereiro de 2016.

ROGERS ELIZANDRO JARBAS
Presidente do DETRAN

PORTARIA Nº 061/2016/GP/DETRAN-MT

O PRESIDENTE DO DEPARTAMENTO ESTADUAL DE TRÂNSITO DE MATO GROSSO - DETRAN/MT, no uso de suas atribuições legais, e considerando a LC 04/90 de 15/10/90 e LC 112/02 de 01/07/02, **CONVOCA** os ex-servidores abaixo relacionados a comparecerem na Coordenadoria de Gestão de Pessoas do DETRAN-MT, no prazo improrrogável de 05 dias, para regularização funcional. Esta portaria entra em vigor a partir de 22/02/2016.

NOME
Adriano Fernando Ernesto;
Ana Laura Rodrigues de Arruda;
Edneia Adriana Viola;
Gledson Luiz Geuda;

Jéssica Garcia Valério.

REGISTRE-SE, PUBLIQUE-SE, CUMPRA-SE.

Cuiabá/MT, 22 de Fevereiro de 2016.



ROGERS ELIZANDRO JARBAS
Presidente do DETRAN

MTI**EMPRESA MATO-GROSSENSE DE TECNOLOGIA DA INFORMAÇÃO****EXTRATO DE PUBLICAÇÃO DO TERMO DE COOPERAÇÃO Nº. 001/2016/CEPROMAT/ SEGES****PROCESSO Nº:** 30343/2016**COOPERANTE:** CENTRO DE PROCESSAMENTO DE DADOS DO ESTADO DE MATO GROSSO - CEPROMAT**COOPERADO:** SECRETARIA DE ESTADO DE GESTÃO - SEGES

OBJETO: O presente Termo de Cooperação tem por objeto a descentralização de recursos orçamentários da **COOPERANTE** para a **COOPERADA**, através de **NOTA DE DESTAQUE**, para pagamento de despesas com a contratação de empresa especializada em fornecimento de Combustíveis (Etanol, Gasolina Comum, Óleo Diesel e GNV) para Veículos, Máquinas e Equipamentos que compõem a frota do Poder Executivo do Estado de Mato Grosso, através de Rede Credenciada de Postos de Combustíveis, bem como, de empresa especializada para prestar serviços de gestão eletrônica de abastecimento de combustível mediante taxa de administração a ser aplicada sobre o total do fornecimento do combustível.

VALOR: 26.822,47 (Vinte e seis mil oitocentos e vinte dois reais e quarenta e sete centavos)

DATA DE ASSINATURA: 29/01/2016**VIGÊNCIA:** 04/01/2016 a 30/06/2016**SIGNATÁRIOS:** ANDRE KOMPATSCHER/JULIO CESAR MODESTO DOS SANTOS.**PORTARIA Nº 017/2016**

O Diretor Presidente da MTi - Empresa Mato-grossense de Tecnologia da Informação, no uso de suas atribuições legais,

RESOLVE:

Art. 1º Nomear o Sr. **CLAUDINEI DE OLIVEIRA PROCÓPIO** para exercer o cargo de Gerente de Informação Contábil e Prestação de Contas, a partir de 23 de fevereiro de 2016.

PUBLIQUE-SE. CUMPRA-SE.

MTi - Empresa Mato-grossense de Tecnologia da Informação, Cuiabá - MT, 23 de fevereiro de 2016.

EVARISTO GEORGIO FAVA
Diretor Presidente - em Substituição

PORTARIA Nº 018/2016

O Diretor Presidente da MTi - Empresa Mato-grossense de Tecnologia da Informação, no uso de suas atribuições legais,

RESOLVE:

Art. 1º Nomear o Sr. **WEBER MARCELO GUIRRA DE SOUZA** para exercer o cargo de Gerente de Projeto de Software, em substituição ao titular Sr. **ITRIO RODRIGO FRANÇA DE CAMARGO**, durante o gozo de suas férias, no período de **04/01/2016 a 02/02/2016**.

PUBLIQUE-SE. CUMPRA-SE.

MTi - Empresa Mato-grossense de Tecnologia da Informação, Cuiabá - MT, 23 de fevereiro de 2016.

EVARISTO GEORGIO FAVA
Diretor Presidente - em Substituição

PORTARIA Nº 019/2016

O Diretor Presidente da MTi - Empresa Mato-grossense de Tecnologia da Informação, no uso de suas atribuições legais,

RESOLVE:

Art. 1º Nomear a Sra. **FLAVIA EMANUELLE DE SOUZA SOARES** para exercer o cargo de Gerente de Avaliação de Desempenho e Qualidade de Vida no Trabalho, a partir de 23 de fevereiro de 2016.

PUBLIQUE-SE. CUMPRA-SE.

MTi - Empresa Mato-grossense de Tecnologia da Informação, Cuiabá - MT, 23 de fevereiro de 2016.

EVARISTO GEORGIO FAVA
Diretor Presidente - em Substituição

EMPAER**EMPRESA MATOGROSSENSE DE PESQUISA, ASSISTENCIA E EXTENSÃO RURAL S/A**

Extrato do Termo de Cooperação para Execução Nº 017/2015 celebrado entre a Empresa Matogrossense de Pesquisa, Assistência e Extensão Rural e a Prefeitura Municipal de Peixoto de Azevedo-MT.

Objeto

O presente termo tem como objeto a cooperação dos partícipes para execução de programa de Assistência Técnica, Extensão Rural e desenvolvimento de projeto de Pesquisa Agropecuária, visando prestar aos produtores atividades de difusão de conhecimentos científicos de natureza técnica, econômica e social e a melhoria das condições de vida no meio rural, em consonância com os objetivos e diretrizes da EMPAER-MT, dos Governos Federal, Estadual e Municipal.

Parágrafo Único- Para cumprimento do objeto acima, a EMPAER-MT e o Município de Peixoto de Azevedo, via Secretaria Municipal de Agricultura, desenvolverão ações de gestão integrada.

Vigência

Início - Data de Publicação D.O.E

Término - 31 de Dezembro de 2016

Assinam pela EMPAER-MT (CNPJ Nº 36.886.778/0001-97) o Diretor Presidente Layr Mota da Silva, RG Nº 071369-0 SSP/MT e o CPF Nº 395.994.341-53 e pela Prefeitura Municipal de Peixoto de Azevedo (CNPJ Nº 03.238.631/0001-31, O Prefeito Sinvaldo Santos Brito, RG Nº 00.865.252-04 SSP/MT e o CPF Nº 090.597.765-34.

Extrato do Termo de Cooperação para Execução Nº 038/2015 celebrado entre a Empresa Matogrossense de Pesquisa, Assistência e Extensão Rural e a Prefeitura Municipal de Serra Nova Dourada-MT.

Objeto

O presente termo tem como objeto a cooperação dos partícipes para execução de programa de Assistência Técnica, Extensão Rural e desenvolvimento de projeto de Pesquisa Agropecuária, visando prestar aos produtores atividades de difusão de conhecimentos científicos de natureza técnica, econômica e social e a melhoria das condições de vida no meio rural, em consonância com os objetivos e diretrizes da EMPAER-MT, dos Governos Federal, Estadual e Municipal.

Parágrafo Único- Para cumprimento do objeto acima, a EMPAER-MT e o Município de Serra Nova Dourada, via Secretaria Municipal de Agricultura, desenvolverão ações de gestão integrada.

Vigência

Início - Data de Publicação D.O.E

Término - 31 de Dezembro de 2016

Assinam pela EMPAER-MT (CNPJ Nº 36.886.778/0001-97) o Diretor Presidente Layr Mota da Silva, RG Nº 071369-0 SSP/MT e o CPF Nº 395.994.341-53 e pela Prefeitura Municipal de Serra Nova Dourada (CNPJ Nº 04.204.945/0001-86, o Prefeito Edson Yukio Ogatha, RG Nº 001166728 SSP/MS e o CPF Nº 069.617.268-28.

Extrato do Termo de Cooperação para Execução Nº 046/2016 celebrado entre a Empresa Matogrossense de Pesquisa, Assistência e Extensão Rural e a Prefeitura Municipal de Nova Monte Verde-MT.

Objeto

O presente termo tem como objeto a cooperação dos partícipes para execução de programa de Assistência Técnica, Extensão Rural e desenvolvimento de projeto de Pesquisa Agropecuária, visando prestar aos produtores atividades de difusão de conhecimentos científicos de natureza técnica, econômica e social e a melhoria das condições de vida no meio rural, em consonância com os objetivos e diretrizes da EMPAER-MT, dos Governos Federal, Estadual e Municipal.

Parágrafo Único- Para cumprimento do objeto acima, a EMPAER-MT e o Município de Nova Monte Verde, via Secretaria Municipal de Agricultura, desenvolverão ações de gestão integrada.

Vigência

Início - Data de Publicação D.O.E

Término - 31 de Dezembro de 2016

Assinam pela EMPAER-MT (CNPJ Nº 36.886.778/0001-97) o Diretor Presidente Layr Mota da Silva, RG Nº 071369-0 SSP/MT e o CPF Nº 395.994.341-53 e pela Prefeitura Municipal de Nova Monte Verde (CNPJ Nº 37.465.556/0001-63, O Prefeito Arion Silveira, RG Nº 4.131.758-2 SSP/PR e o CPF Nº 515.018.729-15.

Extrato do Termo de Cooperação para Execução Nº 031/2015 celebrado entre a Empresa Matogrossense de Pesquisa, Assistência e Extensão Rural e o Consórcio Intermunicipal de Desenvolvimento Econômico, Social, Ambiental e Turístico do Alto do Rio Paraguai, no Município de Arenópolis -MT.

Objeto

O presente termo tem como objeto a cooperação dos partícipes para execução de programa de Assistência Técnica, Extensão Rural e desenvolvimento de projeto de Pesquisa Agropecuária, visando prestar aos produtores atividades de difusão de conhecimentos científicos de natureza técnica, econômica e social e a melhoria das condições de vida no meio rural, em consonância com os objetivos e diretrizes da EMPAER-MT, dos Governos Federal, Estadual e Municipal.

Parágrafo Único- Para cumprimento do objeto acima, a EMPAER-MT e o Consórcio Intermunicipal de Desenvolvimento Econômico, Social, Ambiental e Turístico do Alto do Rio Paraguai, no Município de Arenópolis -MT, desenvolverão ações de gestão integrada.

Vigência

Início - Data de Publicação D.O.E

Término - 31 de Dezembro de 2016

Assinam pela EMPAER-MT (CNPJ Nº 36.886.778/0001-97) o Diretor Presidente Layr Mota da Silva, RG Nº 071369-0 SSP/MT e o CPF Nº 395.994.341-53 e pelo Presidente do Consórcio Intermunicipal de Desenvolvimento Econômico, Social, Ambiental e Turístico do Alto do Rio Paraguai, no Município de Arenópolis-MT, (CNPJ Nº 07.898.631/0001-19, Juviano Lincoln, RG Nº 378465 SSP/MT e o CPF Nº 304.779.991-15.

Extrato do Termo de Cooperação para Execução Nº 027/2015 celebrado entre a Empresa Matogrossense de Pesquisa, Assistência e Extensão Rural e a Prefeitura Municipal de Nortelândia-MT.

Objeto

O presente termo tem como objeto a cooperação dos partícipes para execução de programa de Assistência Técnica, Extensão Rural e desenvolvimento de projeto de Pesquisa Agropecuária, visando prestar aos produtores atividades de difusão de conhecimentos científicos de natureza técnica, econômica e social e a melhoria das condições de vida no meio rural, em consonância com os objetivos e diretrizes da EMPAER-MT, dos Governos Federal, Estadual e Municipal.

Parágrafo Único- Para cumprimento do objeto acima, a EMPAER-MT e o Município de Nortelândia, via Secretaria Municipal de Agricultura, desenvolverão ações de gestão integrada.

Vigência

Início - Data de Publicação D.O.E

Término - 31 de Dezembro de 2016

Assinam pela EMPAER-MT (CNPJ Nº 36.886.778/0001-97) o Diretor Presidente Layr Mota da Silva, RG Nº 071369-0 SSP/MT e o CPF Nº 395.994.341-53 e pela Prefeitura Municipal de Nortelândia (CNPJ Nº

03.425.170/0001-06, o Prefeito Neurilan Fraga, RG Nº 042840 SSP/MT e o CPF Nº 853.907.651-34.

METAMAT**COMPANHIA MATOGROSSENSE DE MINERAÇÃO****EXTRATO DO 1º TERMO DE APOSTILAMENTO AO CONTRATO Nº007/2015/METAMAT**

Contratante: **COMPANHIA MATOGROSSENSE DE MINERAÇÃO - METAMAT.**

Contratada: **LUPA ADM. DE SERVIÇOS E REPRESENTAÇÕES COMERCIAIS LTDA**

Objeto: O presente apostilamento tem por objetivo alterar a Clausula décima quarta - Da Fiscalização e Acompanhamento, item 14.1 do Contrato nº 007/2015/METAMAT, substituindo o Sr. **RODRIGO LUIZ GÁLLIO TENÓRIO** pelos Srs. **FÁBIO MOREIRA DE OLIVEIRA e CAIO CESAR BOTELHO**, na função de Fiscal e Fiscal Suplente respectivamente.

Fundamento Legal: artigo 67 da Lei nº 8.666/93.

Assinam: **Elias Pereira dos Santos Filho, Diretor Presidente, Marcelo da Costa Marques, Diretor Adm. e Financeiro, Marcos Vinicius Paes de Barros, Diretor Técnico** pela **METAMAT** e **Flávia Mesquita Gonçalves**, responsável legal da Empresa **LUPPA ADM. DE SERV. E REPRESENTAÇÕES COMERCIAIS LTDA**

Data de Assinatura: 01/02/2016

GOVERNO DO ESTADO DE MATO GROSSO

Companhia Matogrossense de Mineração

METAMAT

O Secretário de Estado de Indústria, Comércio, Minas e Energia, no uso de suas atribuições legais e, considerando o Decreto Estadual nº 1.093 de 17/04/2012, que estabelece normas de padronização para elaboração e publicação dos lotacionogramas dos Órgãos e Entidades do Poder Executivo do Estado de Mato Grosso, e dá outras providências.

ANEXO II

LOTACIONOGRAMA DA COMPANHIA MATOGROSSENSE DE MINERAÇÃO/METAMAT

1º TRIMESTRE/2016

Carreira	Cargo	Cargos Criados	Cargos Ocupados	Cargos Vagos	Contratados	Subsídio
Profissionais de Recursos Minerais Resolução 001/2011	Técnico em Recursos Minerais - TRM 14	14	14	-	0	
	Profissionais de Serviços Administrativos Resolução 001/2011	34	26	8	0	
	Agente de Serviços Administrativos Nível Médio	22	19	3	0	
	Agente de Serviços Diversos Nível Fundamental	20	15	5	0	

Servidores de Outros Órgãos/Entidades/Poderes Cedidos a Companhia Matogrossense de Mineração/Metamat

Órgão/Entidade Cedente	Cargo	Quantidade
-	-	-

MTPREV**MATO GROSSO PREVIDÊNCIA**

MATO GROSSO PREVIDENCIA - MTPREV
PORTARIA Nº. 021/2016

O DIRETOR PRESIDENTE DA MATO GROSSO PREVIDÊNCIA, usando das atribuições que lhes são conferidas por Lei, resolve:

I - Deferir Averbação de Tempo de Contribuição:

01) Processo nº. 86793/2015 - DAISE AMARAL TORRES - Secretaria

de Estado de Saúde - SES. Homologo o Parecer nº 986/MTPREV/2016, de acordo com a Certidão Original de Tempo de Contribuição emitida pelo INSS em 12/08/2014 sob o **Protocolo nº. 10001020.1.00114/13-2**; NIT: 1060718180-7 e defiro o pedido da servidora ocupante do cargo de **Profissional Técnico Nível Superior Serviços de Saúde do SUS**, matrícula n.º 97106, nos seguintes termos:

Averbe-se: 16 anos e 15 dias de contribuição para o **Regime Geral de Previdência Social - RGPS**, nos seguintes termos:

1) **02 anos, 03 meses e 01 dia**, no período de **02/02/1986 a 03/05/1988**, prestado à Prefeitura Municipal de São Gonçalo, na função de **Médica**, para efeitos de aposentadoria e disponibilidade, nos termos do inciso I, do artigo 130, da Lei Complementar nº. 04, de 15 de outubro de 1990.

2) **13 anos, 09 meses e 14 dias**, conforme períodos a seguir discriminados, todos para efeito de aposentadoria, nos termos do artigo 1º, da Lei nº. 5.027, de 17 de junho de 1986:

a) **01 ano, 08 meses e 01 dia**, no período de **01/06/1984 a 01/02/1986**, prestado à Sociedade Portuguesa de Beneficência de Niterói, na função de **Médica**;

b) **06 anos e 07 meses**, no período de **01/06/1987 a 31/12/1993**, prestado ao Instituto Geral de Assistência Social Evangélica - IGASE, na função de **Médica**;

c) **05 anos e 03 meses**, nos períodos de: **01/01/1994 a 31/10/1997**, **01/12/1997 a 28/02/1998**, **01/04 a 30/06/1998**, **01 a 31/10/1998**, **01/05 a 31/08/1999**, **01/10 a 31/12/1999**, **01/02 a 31/03/2000**, **01 a 31/05/2000** e **01 a 30/11/2000**, como contribuinte autônomo;

d) **03 meses e 13 dias**, no período de **18/09/2001 a 01/01/2002**, prestado à Associação dos Agentes Comunitários de Saúde de Mirassol D' Oeste, na função de **Médica**.

Obs. Foi omitido o período de **02/01 a 15/10/2002**, pois está concomitante com o tempo de serviço público prestado ao Estado de Mato Grosso.

02) Processo nº. 47440/2016 - DEJALIZETE LEOPOLDINO FERREIRA DOS SANTOS - Secretaria de Estado de Educação - SEDUC. Homologo o Parecer nº 989/MTPREV/2016, de acordo com a Certidão Original de Tempo de Contribuição emitida pelo INSS em 21/12/2015 sob o **Protocolo nº. 10001150.1.00001/15-9**; NIT: 1137048189-0 e defiro o pedido da servidora ocupante do cargo de **Professor da Educação Básica**, matrícula n.º 84532, nos seguintes termos:

Averbe-se: 02 anos, 01 mês e 09 dias de contribuição para o **Regime Geral de Previdência Social - RGPS**, no período de **02/02/1992 a 10/03/1994**, prestado à Sociedade Educacional Araújo LTDA - ME, na função de **Professora**, para efeito de aposentadoria, nos termos do artigo 1º, da Lei nº. 5.027, de 17 de junho de 1986.

Obs. 01. O período averbado **será** computado para fins de aposentadoria especial de **Professor**, nos termos dos parágrafos 5º, do artigo 40 e 8º, do artigo 201, ambos da Constituição Federal, uma vez que **foi** exercido na função do magistério.

Obs. 02. Foi omitido o período de **11/03 a 08/04/1994**, uma vez que já se encontra averbado pela **Portaria nº. 062/2015 - MTPREV**, publicada no Diário Oficial de **17/09/2015**, cópia anexa, **fls.09/10**.

03) Processo nº. 201844/2015 - ÊNIA SILVA PEREIRA - Secretaria de Estado de Educação - SEDUC. Homologo o Parecer nº 985/MTPREV/2015 de acordo com a Certidão Original de Tempo de Contribuição nº. 14137/2015 emitida em 09/02/2015 pelo Goiás Previdência - GOIÁSPREV, e defiro o pedido da servidora ocupante do cargo de **Professor da Educação Básica**, matrícula n.º 216065, nos seguintes termos:

Averbe-se: 14 anos, 05 meses e 26 dias de contribuição para o **Regime Próprio de Previdência Social - RPPS (GOIÁSPREV)**, no período de **01/02/1995 a 26/07/2009**, prestado à Secretaria de Estado de Educação do Governo de Goiás, na função de **Professora**, para efeitos de aposentadoria e disponibilidade, nos termos do inciso I, do artigo 130, da Lei Complementar nº. 04, de 15 de outubro de 1990.

Obs. 01. O período averbado **será** computado para fins de aposentadoria especial de **Professor**, nos termos dos parágrafos 5º, do artigo 40 e 8º, do artigo 201, ambos da Constituição Federal, uma vez que **foi** exercido na função do magistério.

Obs. 02. Foi omitido o período de **27/07 a 03/11/2009**, pois está concomitante com o tempo de serviço público prestado ao Estado de Mato Grosso.

04) Processo nº. 502925/2013 - MARIA APARECIDA PEREIRA DE BARROS - Secretaria de Estado de Educação - SEDUC. Homologo o Parecer nº 995/MTPREV/2015 de acordo com a Certidão Original de Tempo de Contribuição emitida pelo INSS em 09/07/2012 sob o **Protocolo nº. 10001040.1.00099/12-5**; NIT: 1229502552-6, e defiro o pedido da servidora ocupante do cargo de **Professor da Educação Básica, Vínculo 2** matrícula n.º 33686, nos seguintes termos:

Averbe-se:

04 anos e 18 dias de contribuição para o **Regime Geral de Previdência Social - RGPS**, conforme períodos a seguir discriminados, ambos para efeito de aposentadoria, nos termos do artigo 1º, da Lei nº. 5.027, de 17 de junho de 1986:

1) **01 mês e 17 dias**, no período de **16/02 a 02/04/1987**, prestado ao Centro Educacional Maria Auxiliadora, na função de **Professora**;

2) **03 anos, 11 meses e 01 dia**, no período de **01/03/1988 a 01/02/1992**, prestado ao Colégio Castelinho Azul LTDA, na função de **Professora**.

Obs. Os períodos averbados **serão** computados para fins de aposentadoria especial de **Professor**, nos termos dos parágrafos 5º, do artigo 40 e 8º, do artigo 201, ambos da Constituição Federal, uma vez que **foram** exercidos na função do magistério.

05) Processo nº. 485736/2014 - MARIA DA PENHA MARTINS DA VEIGA - Secretaria de Estado de Saúde - SES. Homologo o Parecer nº 980/MTPREV/2015 de acordo com a Certidão Original de Tempo de Contribuição emitida pelo INSS em 27/08/2014 sob o **Protocolo nº. 10021010.1.00040/13-3**; NIT: 1206873936-6, e defiro o pedido da servidora ocupante do cargo de **Profissional Técnico Nível Médio Serviços de Saúde do SUS**, matrícula n.º 42487, nos seguintes termos:

Averbe-se: 03 anos, 02 meses e 10 dias de contribuição para o **Regime Geral de Previdência Social - RGPS**, conforme períodos a seguir discriminados, ambos para efeito de aposentadoria, nos termos do artigo 1º, da Lei nº. 5.027, de 17 de junho de 1986:

1) **02 anos, 05 meses e 17 dias**, no período de **01/10/1983 a 17/03/1986**, prestado à AKAEL Hospitalar LTDA - ME, na função de **Servente**;

2) **08 meses e 23 dias**, no período de **01/09/1987 a 23/05/1988**, prestado ao Hospital e Maternidade Dois Pinheiros LTDA - EPP, na função de **Atendente de Enfermagem**.

Obs. Foram omitidos os períodos de: **27/05/1988 a 30/06/1996** e **02/05/1996 a 04/04/1997**, pois estão concomitantes com o tempo de serviço público prestado ao Estado de Mato Grosso.

06) Processo nº. 777895/2011 - MARIADAS GRAÇAS ZUNIGA - Secretaria de Estado de Saúde - SES. Homologo o Parecer nº 572/MTPREV/2015 de acordo com a Certidão Original de Tempo de Contribuição emitida pelo Fundo Municipal de Previdência Social dos Servidores do Município de Peixoto de Azevedo - PREVI-PAZ em 15/08/2012 e da Certidão Original de Tempo de Contribuição/INSS expedida em 06/10/2015 sob o **Protocolo nº. 10001300.1.00022/10-3**; NIT: 1064474684-7, e defiro o pedido da servidora ocupante do cargo de **Profissional Técnico Nível Médio Serviços de Saúde do SUS**, matrícula n.º 36222, nos seguintes termos:

Averbe-se: 14 anos, 02 meses e 20 dias, nos seguintes termos:

1) **05 anos, 06 meses e 23 dias** de contribuição para o **Regime Próprio de Previdência Social - RPPS (PREVI-PAZ)**, nos períodos de: **01/05/1993 a 20/02/1994**, **14/01/1995 a 16/02/1997** e **01/01/1998 a 30/08/2000**, prestado à Secretaria Municipal de Saúde de Peixoto de Azevedo, na função de **Microscopista**, para efeitos de aposentadoria e disponibilidade, nos termos do inciso I, do artigo 130, da Lei Complementar nº. 04, de 15 de outubro de 1990.

2) **11 meses e 10 dias** de contribuição para o **Regime Geral de Previdência Social - RGPS**, no período de **15/02/1982 a 24/01/1983**, prestado à Prefeitura Municipal de Araruna, para efeitos de aposentadoria e disponibilidade, nos termos do inciso I, do artigo 130, da Lei Complementar nº. 04, de 15 de outubro de 1990.

3) **07 anos, 08 meses e 17 dias** de contribuição para o **Regime Geral de Previdência Social - RGPS**, conforme períodos a seguir discriminados,

todos para efeito de aposentadoria, nos termos do artigo 1º, da Lei nº. 5.027, de 17 de junho de 1986:

- a) **05 anos, 04 meses e 12 dias**, no período de **01/10/1975 a 12/02/1981**, prestado a IDEATEX Indústria e Comércio LTDA;
- b) **01 ano, 10 meses e 04 dias**, no período de **08/03/1983 a 11/01/1985**, prestado a MB Comércio de Bijuterias LTDA;
- c) **06 meses e 01 dia**, no período de **01/04 a 01/10/1986**, prestado ao Hospital e Maternidade São Vicente LTDA.

Obs. Foram omitidos os períodos de: **21/02/1994 a 13/01/1995**, **17/02 a 31/12/1997** e **31/08/2000 a 02/06/2001**, pois estão concomitantes com o tempo de serviço público prestado ao Estado de Mato Grosso.

07) Processo nº. 479070/2013 - WALDERSON RODRIGUES DA SILVA - Secretária de Estado de Saúde - SES. Homologo o Parecer nº **889/MTPREV/2015** de acordo com a Certidão Original de Tempo de Contribuição emitida pelo INSS em 03/12/2015 sob o **Protocolo nº. 10001040.1.00128/12-5**; NIT: **1074448436-4**, e defiro o pedido do servidor ocupante do cargo de **Profissional Técnico Nível Médio Serviços de Saúde do SUS**, matrícula n.º **43455**, nos seguintes termos:

Averbe-se: 06 anos, 08 meses e 16 dias de contribuição para o **Regime Geral de Previdência Social - RGPS**, nos seguintes termos:

1) **03 anos e 23 dias**, no período de **17/05/1982 a 09/06/1985**, prestado ao Governo do Estado de Mato Grosso, na função de **Agente Administrativo**, para todos os efeitos, nos termos do artigo 127, da Lei Complementar nº. 04, de 15 de outubro de 1990.

2) **03 anos, 07 meses e 23 dias**, no período de **01/06/1976 a 23/01/1980**, prestado à Santa Rosa Hotel LTDA, na função de **Mensageiro**, para efeito de aposentadoria, nos termos do artigo 1º, da Lei nº. 5.027, de 17 de junho de 1986.

Obs. Foi omitido o dia **10/06/1985**, bem como o período de **27/03/2000 a 06/03/2003**, pois estão concomitantes com o tempo de serviço público prestado ao Estado de Mato Grosso.

II - Deferir Retificação de Averbação de Tempo de Contribuição:

08) Processo nº. 331792/2015 (Ap.: 79012/2014) - IVANOR ALVES FERREIRA, Instituto de Defesa Agropecuária de Mato Grosso - INDEA, Homologo o Parecer nº. **992/MTPREV/2016** e defiro o pedido do servidor ocupante do cargo de **Agente Fiscal Estadual de Defesa Agropecuária e Florestal I**, matrícula n.º **79925**, para retificar, em parte a Portaria nº **020/2004 - SDRH/SAD**, em seu item "06", publicada no D.O.E. de **13.02.2004** para que:

Na Portaria nº. **020/2004 - SSRH/SAD**, publicada no Diário Oficial de **13 de fevereiro de 2004**, onde se lê - item **06 - Processo nº. 394.687-8/2003 - IVANOR ALVES FERREIRA**.

Averbem-se: 02 (dois) anos, 02 (dois) meses e 29 (vinte e nove) dias, no período de **01/07/1978 a 30/09/1980**, de serviço prestado ao Instituto de Defesa Agropecuária de Mato Grosso - INDEA (...);

Leia-se: (...), de serviço prestado ao então Departamento de Viação e Obras Públicas do Estado de Mato Grosso - DERMAT.

Obs. Permanecem inalterados os demais termos do **item 06 da Portaria nº. 020/2004 - SSRH/SAD**, de **13 de fevereiro de 2004**, com relação à averbação de tempo de serviço a favor do servidor **IVANOR ALVES FERREIRA**, Agente Fiscal Estadual de Defesa Agropecuária e Florestal I, matrícula n.º. **79925**, lotado no INDEA/MT.

III - Tornar Sem Efeito Averbação de Tempo de Serviço:

09) Processo nº. 533025/2014 (apenso: 0.088.487-7/1993) - SEBASTIÃO MARQUES DA SILVA - Secretária de Estado de Educação - SEDUC, Por ter sido publicado equivocadamente no Diário Oficial do dia **10.02.1994**, nos seguintes termos:

Que seja tornado sem efeito o item **02 - Portaria nº. 036/1994 - SAD**, publicada no Diário Oficial de **10 de fevereiro de 1994** (Processo nº. **0.088.467-7/1993 - SAD**), apenso, em nome de **SEBASTIÃO MARQUES DA SILVA**, matrícula n.º. **036425**, Professor, lotado na Secretaria de Estado de Educação - SEDUC, referente à averbação de tempo de serviço de **04 anos, 06 meses e 21 dias**, nos períodos de: **28/12/1981 a 23/12/1982** (11 meses e 26 dias), prestado a **W. J de Barros Hospital Maternidade São Judas Tadeu**; **10/03 a 31/10/1983** (07 meses e 22 dias),

prestado ao Cartório do 2º. Ofício de Barra do Garças e **10/11/1983 a 12/02/1984**, **01/07/1984 a 02/03/1986** e **31/07/1987 a 31/07/1988** (02 anos, 11 meses e 03 dias, prestado ao Banco Brasileiro de Descontos S/A.

10) Processo nº. 26948/2016 (apenso: 560133/2008 e 599446/2010) - JOAQUIM PINTO DE OLIVEIRA NETO - Polícia Técnica - POLITEC, Por ter sido publicado equivocadamente no Diário Oficial do dia **20.01.2016**, nos seguintes termos:

1. Que seja **tornado sem efeito**, em todos os seus termos, o **item 09 da Portaria n. 010/2016 - MTPREV**, publicada no Diário Oficial de **20 de janeiro de 2016** (Processo apenso nº. **599446/2010**), referente à retificação, em parte, da Portaria nº. **058/2010 - SGP/SAD**, Diário Oficial de **06 de outubro de 2010**, bem como o **item 04 da Portaria nº. 058/2010 - SGP/SAD**, de **06 de outubro de 2010** - averbação de tempo de serviço insalubre em nome do servidor **JOAQUIM PINTO DE OLIVEIRA NETO**, Perito Oficial Médico Legista, matrícula n.º. **32695**, lotado na POLITEC/Secretaria de Estado de Segurança Pública - SESP.

2. **Deferir averbação de tempo de serviço insalubre de 08 anos, 03 meses e 05 dias**, no período de **10/04/1984 a 04/03/1990**, calculado com base no multiplicador **1,4**, prestado na então FUSMAT pelo servidor **JOAQUIM PINTO DE OLIVEIRA NETO**, Perito Oficial Médico Legista, matrícula n.º. **23695**, lotado na POLITEC/SESP, para efeito de aposentadoria, com base no artigo 70 do Decreto Federal nº. **3.048/1999 - Regulamento da Previdência Social**.

Mato Grosso Previdência, Cuiabá, 23 de Fevereiro de 2016.

Ronaldo Rosa Taveira
RONALDO ROSA TAVEIRA
Diretor-Presidente da MTPREV

EVENTOS DE PESSOAL

SECRETARIAS

CGE

CONTROLADORIA GERAL DO ESTADO

BOLETIM DE PESSOAL/CGE/00004/2016

DE: 23/02/2016

O Secretário-Controlador Geral do Estado no uso de suas atribuições que lhes são conferidas por lei,

Resolve: DEFERIR

Evento: LICENÇA PARA TRATAMENTO DE SAUDE EM PESSOA DA FAMILIA

Processo N.:

Nome: (244182/1) NILVA ISABEL DA ROSA

Cargo/Função: (3921) AUDITOR DO ESTADO

Un. Adm: (177997) COORD.DE RESPONSABILIZ.DE PESSOA JURIDICA

A Partir de: 29/01/2016 Até 02/02/2016

PUBLICADA, REGISTRADA, CUMPRA-SE.

Cuiabá-MT, 23 de Fevereiro de 2016.

Ciro Rodolpho Pinto de Arruda Siqueira Gonçalves

Secretário-Controlador Geral do Estado

BOLETIM DE PESSOAL/CGE/00005/2016

DE: 23/02/2016

O Secretário-Controlador Geral do Estado no uso de suas atribuições que lhes são conferidas por lei,

Resolve: DEFERIR

Evento: LICENÇA PREMIO - GOZO

Processo N.: 60938/2015

Nome: (203056/1) RAQUEL MATUTINO SA

Cargo/Função: (5349) ANALISTA ADMINISTRATIVO L 10052

Quinquênio de Referência: 02/06/2008 Ate 01/06/2013

A Partir de: 05/03/2016 Ate 02/06/2016

PUBLICADA, REGISTRADA, CUMPRA-SE.

Cuiabá-MT, 23 de Fevereiro de 2016.

Ciro Rodolpho Pinto de Arruda Siqueira Gonçalves

Secretário-Controlador Geral do Estado

PGE

PROCURADORIA GERAL DO ESTADO

BOLETIM DE PESSOAL/PGE/00006/2016

DE: 23/02/2016

O Procurador-Geral do Estado no uso de suas atribuições que lhes são conferidas por lei,

Resolve: REMOVER

Evento: REMOCAO

Processo N.: 68208/2016/PGE

Nome: (98974/1) GLAUCIA ANNE KELLY RODRIGUES DO AMARAL
Cargo/Função: (2291) PROC. DO ESTADO PRIMEIRA CLASSE
Para Un. Adm: (146528) SUBPROCURADORIA-GERAL ADMINISTRATIVA
A Partir de: 15/02/2016

PUBLICADA, REGISTRADA, CUMPRÁ-SE.
Cuiabá-MT, 23 de Fevereiro de 2016.
Patryck de Araujo Ayala
Procurador-Geral do Estado

BOLETIM DE PESSOAL/PGE/00007/2016

DE: 23/02/2016

O Procurador-Geral do Estado no uso de suas atribuições que lhes são conferidas por lei,

Resolve: CONCEDER

Evento: LICENÇA PREMIO - CONCESSÃO

Processo N.: 46492/2016/PGE

Nome: (124900/1) IRENILDY CATARINA SANTA CAMPOS RIVELINI
Quinquênio: 30/10/2010 Ate 29/10/2015
Qtde Dias: 90

Processo N.: 607873/2015/PGE

Nome: (32363/1) REGINALDO BARBOZA ORTENCE
Quinquênio: 29/01/2011 Ate 28/01/2016
Qtde Dias: 90

PUBLICADA, REGISTRADA, CUMPRÁ-SE.
Cuiabá-MT, 23 de Fevereiro de 2016.
Patryck de Araujo Ayala
Procurador-Geral do Estado

SEGES**SECRETARIA DE ESTADO DE GESTÃO**

PORTARIA/SEGES/00027/2016

DE: 23/02/2016

O Secretário de Estado de Gestao no uso de suas atribuições que lhes são conferidas por lei,

Resolve: RETIFICAR

Evento: DESIGNAÇÃO EM SUBSTITUIÇÃO CARGO EM COMISSÃO/FUNÇÃO

Processo N.:

Nome: (255412/1) FABIANE FATIMA MACEDO LOPES
A Partir de: 28/01/2015 Até07/07/2015
Cargo/Função: (11622) DGA-8 SERVIDOR
Substituído: (142055/1) GERUSA ANDREIA MORETTO
Un. Adm: (139785) GER. DE SERVIÇOS GERAIS

PUBLICADA, REGISTRADA, CUMPRÁ-SE.
Cuiabá-MT, 23 de Fevereiro de 2016.
Julio Cezar Modesto Santos
Secretário de Estado de Gestao

BOLETIM DE PESSOAL/SEGES/00037/2016

DE: 23/02/2016

O Secretário de Estado de Gestao no uso de suas atribuições que lhes são conferidas por lei,

Resolve: CONCEDER

Evento: ADICIONAL NOTURNO

Processo N.:

Nome: (80201/1) ANIBAL ALVES DA SILVA
Cargo/Função: (6078) APOIO DESENV ECO SOC L 10177/14
Un. Adm: (139831) COORD. DE ATEND., COMERC. E PRODUÇÃO
A Partir de: 01/01/2016 Até01/01/2016

Processo N.:

Nome: (80221/1) AQUILINO CEZA DE ALMEIDA FILHO
Cargo/Função: (6052) TECNICO DESENV ECO SOC L 10177/14
Un. Adm: (139823) SUPERINT. DA IMPRENSA OFICIAL
A Partir de: 01/01/2016 Até01/01/2016

Processo N.:

Nome: (80072/1) NEWTON GUILHERME LIMA CABRAL
Cargo/Função: (6052) TECNICO DESENV ECO SOC L 10177/14
Un. Adm: (139831) COORD. DE ATEND., COMERC. E PRODUÇÃO
A Partir de: 01/01/2016 Até01/01/2016

PUBLICADA, REGISTRADA, CUMPRÁ-SE.
Cuiabá-MT, 23 de Fevereiro de 2016.
Julio Cezar Modesto Santos
Secretário de Estado de Gestao

BOLETIM DE PESSOAL/SEGES/00038/2016

DE: 23/02/2016

O Secretário de Estado de Gestao no uso de suas atribuições que lhes são conferidas por lei,

Resolve: DEFERIR

Evento: LICENCA PARA TRATAMENTO DE SAUDE

Processo N.:

Nome: (233528/1) WILMA NOVAES TEIXEIRA DE OLIVEIRA
Cargo/Função: (5349) ANALISTA ADMINISTRATIVO L 10052
Un. Adm: (178055) GER. DE SAUDE E SEGURANCA NO TRABALHO
A Partir de: 02/02/2016 Até01/05/2016

PUBLICADA, REGISTRADA, CUMPRÁ-SE.
Cuiabá-MT, 23 de Fevereiro de 2016.
Julio Cezar Modesto Santos
Secretário de Estado de Gestao

BOLETIM DE PESSOAL/SEGES/00039/2016

DE: 23/02/2016

O Secretário de Estado de Gestao no uso de suas atribuições que lhes são conferidas por lei,

Resolve: CONCEDER

Evento: LICENÇA PREMIO - CONCESSÃO

Processo N.: 236420/2015

Nome: (25499/1) ISATANIA LUCIA LARA DE OLIVEIRA
Quinquênio: 15/01/2011 Ate 14/01/2016
Qtde Dias: 90

PUBLICADA, REGISTRADA, CUMPRÁ-SE.
Cuiabá-MT, 23 de Fevereiro de 2016.
Julio Cezar Modesto Santos
Secretário de Estado de Gestao

SEPLAN**SECRETARIA DE ESTADO DE PLANEJAMENTO**

BOLETIM DE PESSOAL/SEPLAN/00024/2016

DE: 23/02/2016

O Secretário de Estado de Planej e Coordenação Geral no uso de suas atribuições que lhes são conferidas por lei,

Resolve: REMOVER

Evento: REMOCAO

Processo N.:

Nome: (140120/6) GEISA LAURA VILALVA DE MAGALHAES ALVES ALENCAR
Cargo/Função: (5541) GESTOR GOVERNAMENTAL
Para Un. Adm: (128929) UNID. DE ASSESSORIA
A Partir de: 18/01/2016

PUBLICADA, REGISTRADA, CUMPRÁ-SE.
Cuiabá-MT, 23 de Fevereiro de 2016.
Marco Aurelio Marrafon
Secretário de Estado de Planej e Coordenação Geral

BOLETIM DE PESSOAL/SEPLAN/00025/2016

DE: 23/02/2016

O Secretário de Estado de Planej e Coordenação Geral no uso de suas atribuições que lhes são conferidas por lei,

Resolve: DEFERIR

Evento: LICENCA PREMIO - GOZO

Processo N.: 65711/16

Nome: (96718/2) LUCIANA MACHADO GUIM
Cargo/Função: (5541) GESTOR GOVERNAMENTAL
Quinquênio de Referência: 24/04/2002 Ate 23/04/2007
A Partir DE: 23/02/2016 Ate 21/04/2016

Processo N.: 63815/16

Nome: (72486/1) TEREZA NEIDE NUNES VASCONCELOS
Cargo/Função: (5349) ANALISTA ADMINISTRATIVO L 10052
Quinquênio de Referência: 27/07/1991 Ate 26/07/1996
A Partir de: 17/02/2016 Ate 17/03/2016

PUBLICADA, REGISTRADA, CUMPRÁ-SE.
Cuiabá-MT, 23 de Fevereiro de 2016.
Marco Aurelio Marrafon
Secretário de Estado de Planej e Coordenação Geral

SEFAZ**SECRETARIA DE ESTADO DE FAZENDA**

BOLETIM DE PESSOAL/SEFAZ/00060/2016

DE: 23/02/2016

O Secretário Adjunto de Administração Fazendária no uso de suas atribuições que lhes são conferidas por lei,

Resolve: REMOVER
Evento: REMOCAO

Processo N.: 69093/2016
Nome: (244073/1) ALAN JHONY MAGALHAES
Cargo/Função: (5349) ANALISTA ADMINISTRATIVO L 10052
Para Un. Adm: (118702) UNID.ESPEC.DE CONTROLE E MOVIMENTAÇÃO
PESSOAL
A Partir de: 01/02/2016

Processo N.: 69082/2016
Nome: (204939/1) DOUGLAS BATISTA DE MORAES
Cargo/Função: (5365) TECNICO ADMINISTRATIVO L 10052
Para Un. Adm: (179400) COORD. DE PATRIMONIO E SERVIÇOS
A Partir de: 01/02/2016

Processo N.: 60467/2016
Nome: (34994/1) EDMIRSON DA MOTTA FORTES
Cargo/Função: (5365) TECNICO ADMINISTRATIVO L 10052
Para Un. Adm: (179442) GER. DE SERVIÇOS GERAIS
A Partir de: 01/02/2016

Processo N.: 60036/2016
Nome: (16916/1) FERNANDO CARLOS FERNANDEZ DIAS
Cargo/Função: (11308) AGENTE DE TRIBUTOS EST/LC363
Para Un. Adm: (191795) GER. DE FISC. DE TRANS. EM TRANSP AERO. E
CORREIOS
A Partir de: 03/02/2016

Processo N.: 66745/2016
Nome: (200095/1) JANETE SICHOSKI FERRO
Cargo/Função: (11306) FISCAL DE TRIBUTOS EST/LC363
Para Un. Adm: (189049) GER. DE CONTROLE E REEXAME DE PROCESSOS
A Partir de: 15/02/2016

Processo N.: 56269/2016
Nome: (21154/1) JOAO BATISTA PEREIRA DE BARROS
Cargo/Função: (11308) AGENTE DE TRIBUTOS EST/LC363
Para Un. Adm: (191795) GER. DE FISC. DE TRANS. EM TRANSP AERO. E
CORREIOS
A Partir de: 11/02/2016

Processo N.: 57615/2016
Nome: (123151/1) MARA SANDRA RODRIGUES CAMPOS ZANDONA
Cargo/Função: (11306) FISCAL DE TRIBUTOS EST/LC363
Para Un. Adm: (191671) GER. DE INTERPRET. DA LEGISL. TRIBUTARIA
A Partir de: 10/02/2016

Processo N.: 61055/2016
Nome: (50537/1) RUBENS MARCELINO DOS SANTOS
Cargo/Função: (6445) AGENTE DE ADM. FAZEND LEI 9049/2008
Para Un. Adm: (161349) AGENCIAS FAZENDARIAS
A Partir de: 01/02/2016

Processo N.: 47317/2016
Nome: (204060/1) SHAFFICK RODRIGUES FREIRE RAJAB
Cargo/Função: (5365) TECNICO ADMINISTRATIVO L 10052
Para Un. Adm: (118702) UNID.ESPEC.DE CONTROLE E MOVIMENTAÇÃO
PESSOAL
A Partir de: 03/02/2016

PUBLICADA, REGISTRADA, CUMPRÁ-SE.
Cuiabá-MT, 23 de Fevereiro de 2016.
Naime Marcio Martins Moraes
Secretário Adjunto de Administração Fazendaria

BOLETIM DE PESSOAL/SEFAZ/00061/2016 DE: 23/02/2016

O Secretário Adjunto de Administração Fazendaria no uso de suas atribuições que lhes são conferidas por lei,

Resolve: DEFERIR
Evento: LICENÇA PARA TRATAMENTO DE SAUDE/SEGURADO INSS/15

Processo N.:
Nome: (109593/7) BEATRIZ HELENA CANAVARROS MONACO
Cargo/Função: (11487) DGA-4
Un. Adm: (179264) GER. DE SAUDE NO TRABALHO E QUALIDADE DE VIDA
A Partir de: 15/02/2016 Até29/02/2016

PUBLICADA, REGISTRADA, CUMPRÁ-SE.
Cuiabá-MT, 23 de Fevereiro de 2016.
Naime Marcio Martins Moraes
Secretário Adjunto de Administração Fazendaria

BOLETIM DE PESSOAL/SEFAZ/00062/2016 DE: 23/02/2016

O Secretário Adjunto de Administração Fazendaria no uso de suas atribuições que lhes são conferidas por lei,

Resolve: DEFERIR
Evento: LICENÇA PARA TRATAMENTO DE SAUDE

Processo N.:
Nome: (206592/1) CESAR HENRIQUE RUIVO GATTI
Cargo/Função: (11308) AGENTE DE TRIBUTOS EST/LC363
Un. Adm: (143359) GER. DO IPVA
A Partir de: 22/01/2016 Até20/02/2016

Processo N.:
Nome: (111314/2) DALCILEIA SOARES DA SILVA BATISTA
Cargo/Função: (5349) ANALISTA ADMINISTRATIVO L 10052
Un. Adm: (161349) AGENCIAS FAZENDARIAS
A Partir de: 12/02/2016 Até26/02/2016

Processo N.:
Nome: (247682/1) LAURA CAMILA SILVA TOCANTINS
Cargo/Função: (5349) ANALISTA ADMINISTRATIVO L 10052
Un. Adm: (184691) COORD. DE EXECUÇÃO FINANCEIRA DO TESOURO
A Partir de: 01/02/2016 Até05/02/2016

Processo N.:
Nome: (24837/1) MARIA TRINDADE MENEZES
Cargo/Função: (11308) AGENTE DE TRIBUTOS EST/LC363
Un. Adm: (118702) UNID.ESPEC.DE CONTROLE E MOVIMENTAÇÃO PESSOAL
A Partir de: 07/02/2016 Até07/03/2016

PUBLICADA, REGISTRADA, CUMPRÁ-SE.
Cuiabá-MT, 23 de Fevereiro de 2016.
Naime Marcio Martins Moraes
Secretário Adjunto de Administração Fazendaria

BOLETIM DE PESSOAL/SEFAZ/00063/2016 DE: 23/02/2016

O Secretário Adjunto de Administração Fazendaria no uso de suas atribuições que lhes são conferidas por lei,

Resolve: CONCEDER
Evento: LICENÇA PREMIO - CONCESSÃO

Processo N.: 62965/2016
Nome: (126957/2) EDMILSON JOAO DE ARRUDA
Quinquênio: 02/12/2010 Ate 01/12/2015
Qtde Dias: 90

Processo N.: 57142/2016
Nome: (16750/1) MYRIAN DABUL POMPEU DE BARROS
Quinquênio: 31/01/2009 Ate 30/01/2014
Qtde Dias: 90

Processo N.: 64985/2016
Nome: (24850/1) PAULO CEZAR RODRIGUES COELHO
Quinquênio: 19/02/2002 Ate 18/02/2007
Qtde Dias: 90

Processo N.: 64985/2016
Nome: (24850/1) PAULO CEZAR RODRIGUES COELHO
Quinquênio: 19/02/2007 Ate 18/02/2012
Qtde Dias: 90

Processo N.: 61585/2016
Nome: (16164/1) REINALDO BENEDITO DA SILVA
Quinquênio: 19/07/2008 Ate 18/07/2013
Qtde Dias: 90

Processo N.: 61585/2016
Nome: (16164/1) REINALDO BENEDITO DA SILVA
Quinquênio: 19/07/2003 Ate 18/07/2008
Qtde Dias: 90

PUBLICADA, REGISTRADA, CUMPRÁ-SE.
Cuiabá-MT, 23 de Fevereiro de 2016.
Naime Marcio Martins Moraes
Secretário Adjunto de Administração Fazendaria

SEMA

SECRETARIA DE ESTADO DE MEIO AMBIENTE

BOLETIM DE PESSOAL/SEMA/00026/2016 DE: 23/02/2016

O Secretária de Estado do Meio Ambiente no uso de suas atribuições que lhes são conferidas por lei,

Resolve: DEFERIR
Evento: LICENÇA PARA TRATAMENTO DE SAUDE/SEGURADO INSS/15

Processo N.:
Nome: (254004/2) LUIZ CARLOS DISARSZ ALVES
Cargo/Função: (11525) DGA-8
Un. Adm: (178756) GER. DE EXECUÇÃO ORÇAMENTARIA
A Partir de: 11/12/2015 Até25/12/2015

PUBLICADA, REGISTRADA, CUMPRÁ-SE.
Cuiabá-MT, 23 de Fevereiro de 2016.
Ana Luiza Avila Peterlini de Souza
Secretária de Estado do Meio Ambiente

BOLETIM DE PESSOAL/SEMA/00027/2016 DE: 23/02/2016

O Secretária de Estado do Meio Ambiente no uso de suas atribuições que lhes são conferidas por lei,

Resolve: DEFERIR
Evento: LICENÇA PARA TRATAMENTO DE SAUDE

Processo N.:

Nome: (80342/1) CEZAR AUGUSTO D ARRUDA
Cargo/Função: (11382) ANALISTA DE MEIO AMBIENTE L 10083/2014
Un. Adm: (171980) GER. DO PARQUE ESTADUAL MAE BONIFACIA
A Partir de: 05/01/2016 Até 03/02/2016

Processo N.:

Nome: (248661/1) CLAUDINEIA AGUIAR DE SOUZA
Cargo/Função: (11382) ANALISTA DE MEIO AMBIENTE L 10083/2014
Un. Adm: (178489) GER. DE LABORATORIO
A Partir de: 26/01/2016 Até 01/02/2016

PUBLICADA, REGISTRADA, CUMPRÁ-SE.
Cuiabá-MT, 23 de Fevereiro de 2016.
Ana Luiza Avila Peterlini de Souza
Secretária de Estado do Meio Ambiente

BOLETIM DE PESSOAL/SEMA/00028/2016

DE: 23/02/2016

O Secretária de Estado do Meio Ambiente no uso de suas atribuições que lhes são conferidas por lei,

Resolve: DEFERIR

Evento: LICENÇA PREMIO - GOZO

Processo N.: 53446/2016

Nome: (80181/1) RITA DE CASSIA GONCALVES FIORI
Cargo/Função: (11382) ANALISTA DE MEIO AMBIENTE L 10083/2014
Quinquênio de Referência: 30/08/2008 Ate 29/08/2013
A Partir de: 16/03/2016 Ate 13/06/2016

PUBLICADA, REGISTRADA, CUMPRÁ-SE.
Cuiabá-MT, 23 de Fevereiro de 2016.
Ana Luiza Avila Peterlini de Souza
Secretária de Estado do Meio Ambiente

BOLETIM DE PESSOAL/SEMA/00029/2016

DE: 23/02/2016

O Secretária de Estado do Meio Ambiente no uso de suas atribuições que lhes são conferidas por lei,

Resolve: CONCEDER

Evento: LICENÇA PREMIO - CONCESSÃO

Processo N.: 41270/2016

Nome: (226256/1) ALINE SOUZA RIOS
Quinquênio: 17/01/2011 Ate 16/01/2016
Qtde Dias: 90

Processo N.: 17659/2016

Nome: (208702/2) AMANDA PEREIRA BORGES
Quinquênio: 10/01/2011 Ate 09/01/2016
Qtde Dias: 90

Processo N.: 15540/2016

Nome: (226724/1) ANA CAROLINA STELUTI PATERLINI
Quinquênio: 12/01/2011 Ate 11/01/2016
Qtde Dias: 90

Processo N.: 20406/2016

Nome: (226700/1) EDER MOREIRA NEVES
Quinquênio: 07/01/2011 Ate 06/01/2016
Qtde Dias: 90

Processo N.: 38428/2016

Nome: (227623/1) ELISANGELA NASCIMENTO NOGUEIRA
Quinquênio: 14/01/2011 Ate 13/01/2016
Qtde Dias: 90

Processo N.: 40997/2016

Nome: (204596/1) EMANUEL FRANCISCO DE SOUZA
Quinquênio: 18/07/2008 Ate 17/07/2013
Qtde Dias: 90

Processo N.: 38503/2016

Nome: (226222/1) FABIANE SABBAG DAVID
Quinquênio: 07/01/2011 Ate 06/01/2016
Qtde Dias: 90

Processo N.: 15975/2016

Nome: (226253/1) FABIANO SANTOS BERNINI
Quinquênio: 07/01/2011 Ate 06/01/2016
Qtde Dias: 90

Processo N.: 18352/2016

Nome: (126714/4) FERNANDA CARLINI BALSANI
Quinquênio: 10/01/2011 Ate 09/01/2016
Qtde Dias: 90

Processo N.: 38867/2016

Nome: (226258/1) FERNANDO DE ALMEIDA PIRES
Quinquênio: 18/01/2011 Ate 17/01/2016
Qtde Dias: 90

Processo N.: 2834/2016

Nome: (227176/1) FILIPPE FIGUEIREDO KESTRING
Quinquênio: 26/01/2011 Ate 25/01/2016
Qtde Dias: 90

Processo N.: 38364/2016

Nome: (226259/1) FLAVIA DE AMORIM SILVA
Quinquênio: 14/01/2011 Ate 13/01/2016
Qtde Dias: 90

Processo N.: 45313/2016

Nome: (226726/1) FRANCIELI DO NASCIMENTO
Quinquênio: 14/01/2011 Ate 13/01/2016
Qtde Dias: 90

Processo N.: 2847/2016

Nome: (58493/2) GERMANO GOMES PASSOS JUNIOR
Quinquênio: 07/01/2011 Ate 06/01/2016
Qtde Dias: 90

Processo N.: 15982/2016

Nome: (226221/1) JANAYNA COUTO DE OLIVEIRA
Quinquênio: 06/01/2011 Ate 05/01/2016
Qtde Dias: 90

Processo N.: 41403/2016

Nome: (80177/1) JUREMY PINHEIRO
Quinquênio: 05/09/2011 Ate 04/09/2015
Qtde Dias: 90

Processo N.: 17852/2016

Nome: (226725/1) KARLA GONCALVES DE OLIVEIRA
Quinquênio: 12/01/2011 Ate 11/01/2016
Qtde Dias: 90

Processo N.: 20393/2016

Nome: (226255/1) LAURA GISELLY BARCELOS DE SOUSA
Quinquênio: 07/01/2011 Ate 06/01/2016
Qtde Dias: 90

Processo N.: 4527/2016

Nome: (226247/1) LEA CINTIA FECHENER WAKSMAN
Quinquênio: 10/01/2011 Ate 09/01/2016
Qtde Dias: 90

Processo N.: 9249/2016

Nome: (226227/1) LEANDRO OBADOWISKI BRUNO
Quinquênio: 07/01/2011 Ate 06/01/2016
Qtde Dias: 90

Processo N.: 24281/2016

Nome: (227300/1) LENIR MARIA DE OLIVEIRA ASSUMPCAO
Quinquênio: 31/01/2011 Ate 30/01/2016
Qtde Dias: 90

Processo N.: 13845/2016

Nome: (226261/1) LEONARDO ITO ISAIA
Quinquênio: 07/01/2011 Ate 06/01/2016
Qtde Dias: 90

Processo N.: 32221/2016

Nome: (226727/1) LETICIA PRADO DE CAMPOS
Quinquênio: 14/01/2011 Ate 13/01/2016
Qtde Dias: 90

Processo N.: 6512/2016

Nome: (226731/1) LUSIANE ALVES DA ROCHA
Quinquênio: 24/01/2011 Ate 23/01/2016
Qtde Dias: 90

Processo N.: 32217/2016

Nome: (217382/2) MELISSA DUARTE CUNHA MATTOS
Quinquênio: 11/01/2011 Ate 10/01/2016
Qtde Dias: 90

Processo N.: 4703/2016

Nome: (101876/5) PATRICIA TOLEDO RESENDE BALSTER DE CASTILHO
Quinquênio: 07/01/2011 Ate 06/01/2016
Qtde Dias: 90

Processo N.: 14745/2016

Nome: (200085/2) RAFAELA DE ANDRADE POLIZELLI
Quinquênio: 10/01/2011 Ate 09/01/2016
Qtde Dias: 90

Processo N.: 14156/2016

Nome: (226229/1) ROSANA APARECIDA LOPES FERREIRA
Quinquênio: 10/01/2011 Ate 09/01/2016
Qtde Dias: 90

Processo N.: 30201/2016

Nome: (124573/5) SILVIO AUGUSTO CALDEIRA
Quinquênio: 14/01/2011 Ate 13/01/2016
Qtde Dias: 90

Processo N.: 41277/2016

Nome: (226260/1) STEFANO RIBEIRO DE FIGUEIREDO VIEIRA
Quinquênio: 10/01/2011 Ate 09/01/2016
Qtde Dias: 90

Processo N.: 14971/2016

Nome: (125901/3) TATIANE MARIA DA SILVA BORGES
Quinquênio: 06/01/2011 Ate 05/01/2016
Qtde Dias: 90

Processo N.: 677142/2015

Nome: (79816/1) VALMI SIMAO DE LIMA
Quinquênio: 01/12/2010 Ate 30/11/2015
Qtde Dias: 90

PUBLICADA, REGISTRADA, CUMPRÁ-SE.

Cuiabá-MT, 23 de Fevereiro de 2016.
Ana Luiza Avila Peterlini de Souza
Secretária de Estado do Meio Ambiente

SINFRA**SECRETARIA DE ESTADO DE INFRAESTRUTURA E LOGÍSTICA**

BOLETIM DE PESSOAL/SINFRA/00030/2016

DE: 23/02/2016

O Secretário de Estado de Infraestrutura e Logística no uso de suas atribuições que lhes são conferidas por lei,

Resolve: REMOVER
Evento: REMOCAO

Processo N.:
Nome: (80942/1) ANA TEREZA SEIXAS PEREIRA
Cargo/Função: (6052) TECNICO DESENV ECO SOC L 10177/14
Para Un. Adm: (191965) UNID. DE AQUISIÇÕES E LICITAÇÕES
A Partir de: 06/11/2015

Processo N.:
Nome: (81753/1) BENILCE DA GUIA MAGALHAES SOUZA
Cargo/Função: (6027) ANALISTA DESENV ECON SOCIAL L 10050
Para Un. Adm: (191965) UNID. DE AQUISIÇÕES E LICITAÇÕES
A Partir de: 06/11/2015

Processo N.:
Nome: (34936/1) CRISTINA PAGANOTTI
Cargo/Função: (6027) ANALISTA DESENV ECON SOCIAL L 10050
Para Un. Adm: (191965) UNID. DE AQUISIÇÕES E LICITAÇÕES
A Partir de: 06/11/2015

Processo N.:
Nome: (81393/1) EDJALMA DA COSTA E SILVA
Cargo/Função: (6052) TECNICO DESENV ECO SOC L 10177/14
Para Un. Adm: (191965) UNID. DE AQUISIÇÕES E LICITAÇÕES
A Partir de: 06/11/2015

Processo N.:
Nome: (116378/5) FLANSUISE ALBUQUERQUE SOUZA
Cargo/Função: (5349) ANALISTA ADMINISTRATIVO L 10052
Para Un. Adm: (181706) COORD. FINANCEIRA
A Partir de: 06/11/2015

Processo N.: 405074/2015
Nome: (81601/1) GONCALO RIBEIRO DE MORAIS
Cargo/Função: (6078) APOIO DESENV ECO SOC L 10177/14
Para Un. Adm: (181960) COORD. DE APOIO LOGISTICO
A Partir de: 10/12/2015

Processo N.:
Nome: (80766/1) ILDETE DE BARROS PEDROSO
Cargo/Função: (6052) TECNICO DESENV ECO SOC L 10177/14
Para Un. Adm: (191965) UNID. DE AQUISIÇÕES E LICITAÇÕES
A Partir de: 06/11/2015

Processo N.:
Nome: (80814/1) JOACIR HERMES DE AMORIM
Cargo/Função: (6052) TECNICO DESENV ECO SOC L 10177/14
Para Un. Adm: (191965) UNID. DE AQUISIÇÕES E LICITAÇÕES
A Partir de: 06/11/2015

Processo N.:
Nome: (81338/1) LUIZ TADEU PARISI
Cargo/Função: (6027) ANALISTA DESENV ECON SOCIAL L 10050
Para Un. Adm: (161586) COORD. DE MANUTENÇÃO E RESTAURAÇÃO
A Partir de: 06/11/2015

Processo N.:
Nome: (80896/1) MARIA HELENA BARBOSA ALVES
Cargo/Função: (6027) ANALISTA DESENV ECON SOCIAL L 10050
Para Un. Adm: (191965) UNID. DE AQUISIÇÕES E LICITAÇÕES
A Partir de: 06/11/2015

Processo N.:
Nome: (80929/1) MARIA RITA DA SILVA PEREIRA
Cargo/Função: (6052) TECNICO DESENV ECO SOC L 10177/14
Para Un. Adm: (191965) UNID. DE AQUISIÇÕES E LICITAÇÕES
A Partir de: 06/11/2015

Processo N.:
Nome: (257447/1) NATALIA SALVADEGO
Cargo/Função: (6027) ANALISTA DESENV ECON SOCIAL L 10050
Para Un. Adm: (182079) COORD. DE MEIO AMBIENTE
A Partir de: 03/12/2015

Processo N.: 405074/2015
Nome: (81195/1) PEDRO VICENTE DA SILVA
Cargo/Função: (6052) TECNICO DESENV ECO SOC L 10177/14
Para Un. Adm: (192015) COORD. DE GESTAO EM QUALID. DE OBRAS RODOVIARIAS
A Partir de: 21/12/2015

Processo N.:
Nome: (257587/1) RAFAEL ARRUDA CORREA
Cargo/Função: (6052) TECNICO DESENV ECO SOC L 10177/14
Para Un. Adm: (191965) UNID. DE AQUISIÇÕES E LICITAÇÕES
A Partir de: 06/11/2015

Processo N.: 405074/2015
Nome: (81522/1) SILVESTRE DE ALMEIDA
Cargo/Função: (6078) APOIO DESENV ECO SOC L 10177/14

Para Un. Adm: (192015) COORD. DE GESTAO EM QUALID. DE OBRAS RODOVIARIAS
A Partir de: 17/12/2015

Processo N.:
Nome: (256981/1) SIMONE PEIXOTO DA SILVA
Cargo/Função: (5365) TECNICO ADMINISTRATIVO L 10052
Para Un. Adm: (191965) UNID. DE AQUISIÇÕES E LICITAÇÕES
A Partir de: 06/11/2015

Processo N.:
Nome: (81417/1) VILMA DOS SANTOS MARTINELLI
Cargo/Função: (6027) ANALISTA DESENV ECON SOCIAL L 10050
Para Un. Adm: (191965) UNID. DE AQUISIÇÕES E LICITAÇÕES
A Partir de: 06/11/2015

Processo N.:
Nome: (256890/1) VINICIUS FERREIRA DE CARVALHO BATISTA
Cargo/Função: (5365) TECNICO ADMINISTRATIVO L 10052
Para Un. Adm: (191965) UNID. DE AQUISIÇÕES E LICITAÇÕES
A Partir de: 06/11/2015

PUBLICADA, REGISTRADA, CUMPRÁ-SE.
Cuiabá-MT, 23 de Fevereiro de 2016.
Marcelo Duarte Monteiro
Secretário de Estado de Infraestrutura e Logística

BOLETIM DE PESSOAL/SINFRA/00031/2016

DE: 23/02/2016

O Secretário de Estado de Infraestrutura e Logística no uso de suas atribuições que lhes são conferidas por lei,

Resolve: DEFERIR
Evento: LICENCA PARA TRATAMENTO DE SAUDE

Processo N.:
Nome: (82205/1) ALDENICE MARTINS PEREIRA
Cargo/Função: (6052) TECNICO DESENV ECO SOC L 10177/14
Un. Adm: (190217) UNID. DE OPER. DE RODOVIAS
A Partir de: 05/02/2016 Até04/04/2016

Processo N.:
Nome: (81419/1) JOSE CARLOS CORREA DA COSTA
Cargo/Função: (6027) ANALISTA DESENV ECON SOCIAL L 10050
Un. Adm: (172073) UNID. ESPEC. CONTROLE MOVIMENTACAO PESSOAL
A Partir de: 28/01/2016 Até30/04/2016

Processo N.:
Nome: (81312/1) JOSE MARTINHO DE FARIAS
Cargo/Função: (6078) APOIO DESENV ECO SOC L 10177/14
Un. Adm: (181978) GER. DE SERVIÇOS GERAIS
A Partir de: 26/01/2016 Até30/01/2016

PUBLICADA, REGISTRADA, CUMPRÁ-SE.
Cuiabá-MT, 23 de Fevereiro de 2016.
Marcelo Duarte Monteiro
Secretário de Estado de Infraestrutura e Logística

BOLETIM DE PESSOAL/SINFRA/00032/2016

DE: 23/02/2016

O Secretário de Estado de Infraestrutura e Logística no uso de suas atribuições que lhes são conferidas por lei,

Resolve: DEFERIR
Evento: LICENCA PREMIO - GOZO

Processo N.: 56780/2016
Nome: (81400/1) DIVINO MORAES COELHO
Cargo/Função: (6027) ANALISTA DESENV ECON SOCIAL L 10050
Quinquênio de Referência: 02/07/2008 Ate 01/07/2013
A Partir de: 30/05/2016 Ate 27/08/2016

Processo N.: 56780/2016
Nome: (81400/1) DIVINO MORAES COELHO
Cargo/Função: (6027) ANALISTA DESENV ECON SOCIAL L 10050
Quinquênio de Referência: 02/07/2003 Ate 01/07/2008
A Partir de: 01/03/2016 Ate 29/05/2016

Processo N.: 49241/2016
Nome: (81404/1) EBY TEREZINHA CAMPOS RONDON
Cargo/Função: (6052) TECNICO DESENV ECO SOC L 10177/14
Quinquênio de Referência: 23/07/1993 Ate 22/07/1998
A Partir de: 01/03/2016 Ate 30/03/2016

Processo N.: 37918/2016
Nome: (81603/1) IRINEU ANTONIO ALVARENGA
Cargo/Função: (6078) APOIO DESENV ECO SOC L 10177/14
Quinquênio de Referência: 12/08/2001 Ate 11/08/2006
A Partir de: 08/02/2016 Ate 06/03/2016

Processo N.: 37325/2016
Nome: (63246/1) LINDAMARE SANTANA NASCIMENTO
Cargo/Função: (6052) TECNICO DESENV ECO SOC L 10177/14
Quinquênio de Referência: 03/12/2004 Ate 02/12/2009
A Partir de: 04/03/2016 Ate 02/05/2016

Processo N.: 37325/2016
Nome: (63246/1) LINDAMARE SANTANA NASCIMENTO
Cargo/Função: (6052) TECNICO DESENV ECO SOC L 10177/14

Quinquênio de Referência: 03/12/1999 Ate 02/12/2004
A Partir de: 03/02/2016 Ate 03/03/2016

PUBLICADA, REGISTRADA, CUMpra-SE.
Cuiabá-MT, 23 de Fevereiro de 2016.
Marcelo Duarte Monteiro
Secretário de Estado de Infraestrutura e Logística

SESP**SECRETARIA DE ESTADO DE SEGURANÇA PÚBLICA**

PORTARIA/SESP/00013/2016 DE: 23/02/2016

O Secretário de Estado de Segurança Pública no uso de suas atribuições que lhes são conferidas por lei,

Resolve: DESIGNAR
Evento: DESIGNAÇÃO EM SUBSTITUIÇÃO CARGO EM COMISSÃO/FUNÇÃO

Processo N.: 675529/2015
Nome: (126466/2) FABIANE DE SOUSA MELO
A Partir de: 04/01/2016 Até02/02/2016
Cargo/Função: (11622) DGA-8 SERVIDOR
Substituído: (118430/1) LUCIANO DOS SANTOS UCHÔA
Un. Adm: (178632) GER. DE GEORREFERENCIAMENTO

PUBLICADA, REGISTRADA, CUMpra-SE.
Cuiabá-MT, 23 de Fevereiro de 2016.
Fabio Galindo Silvestre
Secretário de Estado de Segurança Pública

BOLETIM DE PESSOAL/SESP/00019/2016 DE: 23/02/2016

O Secretário de Estado de Segurança Pública no uso de suas atribuições que lhes são conferidas por lei,

Resolve: DEFERIR
Evento: LICENÇA PARA TRATAMENTO DE SAUDE

Processo N.:
Nome: (57104/1) ORLANDO QUINTINO DE SOUZA
Cargo/Função: (6052) TECNICO DESENV ECO SOC L 10177/14
Un. Adm: (180483) GER. DE PROTOCOLO
A Partir de: 25/01/2016 Até08/02/2016

Processo N.:
Nome: (114787/2) STELLA MARIS FERREIRA
Cargo/Função: (9175) INVESTIGADOR DE POLICIA/LC344/407
Un. Adm: (188590) UNID. SETORIAL DE CORREIÇÃO
A Partir de: 12/02/2016 Até12/03/2016

PUBLICADA, REGISTRADA, CUMpra-SE.
Cuiabá-MT, 23 de Fevereiro de 2016.
Fabio Galindo Silvestre
Secretário de Estado de Segurança Pública

PJC**POLÍCIA JUDICIÁRIA CIVIL**

BOLETIM DE PESSOAL/PJC/00078/2016 DE: 23/02/2016

O Delegado Geral da Polícia Judiciária Civil no uso de suas atribuições que lhes são conferidas por lei,

Resolve: DEFERIR
Evento: LICENÇA PARA TRATAMENTO DE SAUDE

Processo N.:
Nome: (89124/4) ANTONIO OLIVEIRA FILHO
Cargo/Função: (9175) INVESTIGADOR DE POLICIA/LC344/407
Un. Adm: (133566) DELEGACIA DE POLICIA DE GENERAL CARNEIRO
A Partir de: 28/01/2016 Até26/02/2016

Processo N.:
Nome: (203662/1) GLAUCO ALVES DE FRANCA
Cargo/Função: (9175) INVESTIGADOR DE POLICIA/LC344/407
Un. Adm: (133094) DELEGACIA ESPEC. DE HOMICÍDIO E PROT. À PESSOA/
CBA
A Partir de: 06/02/2016 Até05/04/2016

Processo N.:
Nome: (203536/1) HERCOLIS PAULO AMARAL CARDOSO
Cargo/Função: (9175) INVESTIGADOR DE POLICIA/LC344/407
Un. Adm: (133612) DELEGACIA DE POLICIA DE CÁCERES
A Partir de: 10/02/2016 Até10/03/2016

Processo N.:
Nome: (232828/3) IASMIN DAIANE SOARES
Cargo/Função: (9175) INVESTIGADOR DE POLICIA/LC344/407
Un. Adm: (133094) DELEGACIA ESPEC. DE HOMICÍDIO E PROT. À PESSOA/
CBA
A Partir de: 05/01/2016 Até13/02/2016

Processo N.:
Nome: (97394/1) JOSE CARMINDO DE MORAIS
Cargo/Função: (9175) INVESTIGADOR DE POLICIA/LC344/407
Un. Adm: (177040) DELEGACIA DE POLICIA DO CRISTO REI/ VARZEA
GRANDE
A Partir de: 10/02/2016 Até08/06/2016

Processo N.:
Nome: (23879/1) JULDINEIA JOSEFA CURSINE
Cargo/Função: (9175) INVESTIGADOR DE POLICIA/LC344/407
Un. Adm: (118761) UNID. ESPEC. DE CONTR. DE MOVIM. DE PESSOAL
A Partir de: 31/12/2015 Até28/04/2016

Processo N.:
Nome: (259880/1) ROSANGELA BORGES MAGALHAES BARBOSA
Cargo/Função: (9200) ESCRIVAO DE POLICIA/LC318/407
Un. Adm: (133841) DELEGACIA DE POL. DE JUÍNA
A Partir de: 28/01/2016 Até26/02/2016

Processo N.:
Nome: (236914/2) ROZIVALDO PEREIRA DA SILVA
Cargo/Função: (9175) INVESTIGADOR DE POLICIA/LC344/407
Un. Adm: (133850) DELEGACIA DE POLICIA DE ARIPUANA
A Partir de: 18/01/2016 Até17/03/2016

Processo N.:
Nome: (76173/4) WALKYRIA ALVES CANDIDO
Cargo/Função: (9200) ESCRIVAO DE POLICIA/LC318/407
Un. Adm: (133400) DELEGACIA DE POLICIA DE NOVA MONTE VERDE
A Partir de: 22/01/2016 Até20/02/2016

PUBLICADA, REGISTRADA, CUMpra-SE.
Cuiabá-MT, 23 de Fevereiro de 2016.
Adriano Peralta Moraes
Delegado Geral da Polícia Judiciária Civil

BOLETIM DE PESSOAL/PJC/00079/2016 DE: 23/02/2016

O Delegado Geral da Polícia Judiciária Civil no uso de suas atribuições que lhes são conferidas por lei,

Resolve: DEFERIR
Evento: LICENÇA PARA TRATAMENTO DE SAUDE EM PESSOA DA FAMILIA

Processo N.:
Nome: (251375/1) ALIANE PIOVEZAN GOMES
Cargo/Função: (6027) ANALISTA DESENV ECON SOCIAL L 10050
Un. Adm: (133779) DELEGACIA DE POLICIA DE NORTELANDIA
A Partir de: 23/02/2016 Até23/03/2016

Processo N.:
Nome: (95818/1) ELBI CLEI EMILIANO DE JESUS
Cargo/Função: (9200) ESCRIVAO DE POLICIA/LC318/407
Un. Adm: (133590) DELEGACIA REG. DE CÁCERES
A Partir de: 01/02/2016 Até10/02/2016

PUBLICADA, REGISTRADA, CUMpra-SE.
Cuiabá-MT, 23 de Fevereiro de 2016.
Adriano Peralta Moraes
Delegado Geral da Polícia Judiciária Civil

BOLETIM DE PESSOAL/PJC/00080/2016 DE: 23/02/2016

O Delegado Geral da Polícia Judiciária Civil no uso de suas atribuições que lhes são conferidas por lei,

Resolve: DEFERIR
Evento: LICENÇA A GESTANTE

Processo N.:
Nome: (115502/2) SANDRA DE ALMEIDA MARTINS
Cargo/Função: (9175) INVESTIGADOR DE POLICIA/LC344/407
Un. Adm: (177822) DELEGACIA DE POLICIA DO CENTRO/ RONDONOPOLIS
A Partir de: 03/02/2016 Até31/07/2016

Processo N.:
Nome: (234092/1) TANIA CLAUDIO DE ALMEIDA
Cargo/Função: (9200) ESCRIVAO DE POLICIA/LC318/407
Un. Adm: (134228) DELEGACIA DE POLICIA DE GUIRATINGA
A Partir de: 01/02/2016 Até29/07/2016

PUBLICADA, REGISTRADA, CUMpra-SE.
Cuiabá-MT, 23 de Fevereiro de 2016.
Adriano Peralta Moraes
Delegado Geral da Polícia Judiciária Civil

PMMT**POLÍCIA MILITAR**

BOLETIM DE PESSOAL/PM/00034/2016 DE: 23/02/2016

O Comandante Geral da PM-MT no uso de suas atribuições que lhes são conferidas por lei,

Resolve: DEFERIR
Evento: LICENÇA P/ TRATAMENTO SAUDE PESSOA DA FAMILIA - MILITAR

Processo N.:

Nome: (98796/1) CLAUDIA ADRIANA DA COSTA BATISTA
Cargo/Função: (8895) CABO LC 541/2014
Un. Adm: (166901) 9º BATALHAO DE POLICIA MILITAR - SEDE - COXIPO
A Partir de: 23/12/2015 Até17/02/2016

Processo N.:

Nome: (95036/2) HAELEEM MARIA ARRUDA DA CRUZ
Cargo/Função: (2226) TERCEIRO SARGENTO LC 541/2014
Un. Adm: (167134) 4º BATALHAO DE POL. MILITAR - VARZEA GRANDE
A Partir de: 10/12/2015 Até19/12/2015

Processo N.:

Nome: (48487/1) MILTON CESAR RODRIGUES
Cargo/Função: (2226) TERCEIRO SARGENTO LC 541/2014
Un. Adm: (166774) 1º BATALHAO DE POLICIA MILITAR - SEDE - PORTO
A Partir de: 02/02/2016 Até31/03/2016

Processo N.:

Nome: (32736/1) ODINEI GOMES DE CAMPOS
Cargo/Função: (2226) TERCEIRO SARGENTO LC 541/2014
Un. Adm: (169366) BATALHAO DE POL. MILITAR DE PROTEÇÃO AMBIENTAL
A Partir de: 02/02/2016 Até11/02/2016

PUBLICADA, REGISTRADA, CUMPRE-SE.
Cuiabá-MT, 23 de Fevereiro de 2016.
Gley Alves de Almeida Castro
Comandante Geral da PM-MT

BOLETIM DE PESSOAL/PM/00035/2016

DE: 23/02/2016

O Comandante Geral da PM-MT no uso de suas atribuições que lhes são conferidas por lei,

Resolve: DEFERIR

Evento: LICENÇA PARA TRATAMENTO DE SAUDE

Processo N.:

Nome: (120558/1) ADEILSON ALEXANDRE PORTO FERREIRA
Cargo/Função: (8895) CABO LC 541/2014
Un. Adm: (168491) COMANDO REGIONAL VII - TANGARA DA SERRA
A Partir de: 21/01/2016 Até27/01/2016

Processo N.:

Nome: (50288/1) BRAS VARGAS
Cargo/Função: (2226) TERCEIRO SARGENTO LC 541/2014
Un. Adm: (168076) 6º BATALHAO DE POL. MILITAR - CACERES
A Partir de: 26/01/2016 Até24/02/2016

Processo N.:

Nome: (237715/1) BRUNO DA COSTA SOARES
Cargo/Função: (2145) SEGUNDO TENENTE LC 541/2014
Un. Adm: (168068) COMANDO REGIONAL VI - CACERES
A Partir de: 04/02/2016 Até02/06/2016

Processo N.:

Nome: (231106/1) BRUNO DA SILVA ROBERTO
Cargo/Função: (8909) SOLDADO LC 541/2014
Un. Adm: (166901) 9º BATALHAO DE POLICIA MILITAR - SEDE - COXIPO
A Partir de: 24/01/2016 Até23/03/2016

Processo N.:

Nome: (73025/1) CARLOS ROBERTO BEZERRA DA SILVA
Cargo/Função: (2196) SUB-TENENTE LC 541/2014
Un. Adm: (167835) COMANDO REGIONAL V - BARRA DO GARÇAS
A Partir de: 06/02/2016 Até05/05/2016

Processo N.:

Nome: (48285/1) CLAUDIO BENEDITO DE OLIVEIRA
Cargo/Função: (8895) CABO LC 541/2014
Un. Adm: (166820) 3º BATALHAO DE POLICIA MILITAR - SEDE - CPA
A Partir de: 16/01/2016 Até19/01/2016

Processo N.:

Nome: (108007/1) CRISTIANE ARAUJO COSTA
Cargo/Função: (8895) CABO LC 541/2014
Un. Adm: (167509) COMANDO REGIONAL IV - RONDONOPOLIS
A Partir de: 10/02/2016 Até10/03/2016

Processo N.:

Nome: (229845/1) DHANGELLO ALMEIDA MORAIS SOUSA
Cargo/Função: (8909) SOLDADO LC 541/2014
Un. Adm: (169099) 23º BATALHAO DE POL. MILITAR - VILA RICA
A Partir de: 18/12/2015 Até16/01/2016

Processo N.:

Nome: (47889/1) EDISON ANTONIO DE CARLI MARTINS
Cargo/Função: (2102) TENENTE CORONEL LC 541/2014
Un. Adm: (168122) 17º BATALHAO DE POL. MILITAR - MIRASSOL D'OESTE
A Partir de: 29/01/2016 Até27/04/2016

Processo N.:

Nome: (208334/1) ELIZETE RODRIGUES DA SILVA
Cargo/Função: (8909) SOLDADO LC 541/2014
Un. Adm: (175595) 14º BATALHAO DE PM - SEDE - PRIMAVERA DO LESTE
A Partir de: 13/02/2016 Até12/04/2016

Processo N.:

Nome: (98616/1) ELTON ALVES BASTO
Cargo/Função: (8895) CABO LC 541/2014
Un. Adm: (167509) COMANDO REGIONAL IV - RONDONOPOLIS

A Partir de: 14/02/2016 Até13/05/2016

Processo N.:

Nome: (90914/1) FAUSTO EURICO DOS SANTOS
Cargo/Função: (8895) CABO LC 541/2014
Un. Adm: (167509) COMANDO REGIONAL IV - RONDONOPOLIS
A Partir de: 14/02/2016 Até13/05/2016

Processo N.:

Nome: (99007/1) GILBERTO BERNARDES
Cargo/Função: (8895) CABO LC 541/2014
Un. Adm: (166944) 10º BATALHAO DE POLICIA MILITAR - VERDAO
A Partir de: 28/01/2016 Até06/02/2016

Processo N.:

Nome: (231054/1) HAYNER GUIMARAES MATTOS DAMIAO
Cargo/Função: (8909) SOLDADO LC 541/2014
Un. Adm: (167037) 1ª CIA. INDEP. DE POL. MILITAR- CHAP. DOS GUIMARAES
A Partir de: 24/11/2015 Até06/12/2015

Processo N.:

Nome: (208155/1) IGOR RAFAEL SIMOES PITONDO
Cargo/Função: (8909) SOLDADO LC 541/2014
Un. Adm: (168882) NPM DE GUARIBA
A Partir de: 11/02/2016 Até10/05/2016

Processo N.:

Nome: (267169/1) IRAMAR CAVALCANTE FERREIRA FILHO
Cargo/Função: (4298) ALUNO SOLDADO LC 541/2014
Un. Adm: (166650) CENTRO DE FORM. E APERFEIÇAMENTO DE PRAÇAS
A Partir de: 05/02/2016 Até09/02/2016

Processo N.:

Nome: (48679/1) IVANILDO DORCELINO
Cargo/Função: (8895) CABO LC 541/2014
Un. Adm: (167509) COMANDO REGIONAL IV - RONDONOPOLIS
A Partir de: 10/02/2016 Até10/03/2016

Processo N.:

Nome: (230639/1) JOAO ALISSON ALVARENGA QUEIROZ
Cargo/Função: (8909) SOLDADO LC 541/2014
Un. Adm: (166944) 10º BATALHAO DE POLICIA MILITAR - VERDAO
A Partir de: 07/01/2016 Até04/03/2016

Processo N.:

Nome: (35265/1) JOAO BATISTA QUINTINO
Cargo/Função: (2226) TERCEIRO SARGENTO LC 541/2014
Un. Adm: (167509) COMANDO REGIONAL IV - RONDONOPOLIS
A Partir de: 12/02/2016 Até29/02/2016

Processo N.:

Nome: (231146/1) JOSE CAETANO DOS SANTOS JUNIOR
Cargo/Função: (8909) SOLDADO LC 541/2014
Un. Adm: (166944) 10º BATALHAO DE POLICIA MILITAR - VERDAO
A Partir de: 02/02/2016 Até01/04/2016

Processo N.:

Nome: (208195/1) JOSE RANGEL ANGELO PAES
Cargo/Função: (8909) SOLDADO LC 541/2014
Un. Adm: (168068) COMANDO REGIONAL VI - CACERES
A Partir de: 25/01/2016 Até30/01/2016

Processo N.:

Nome: (118403/1) LAIS GALVAO RAMOS
Cargo/Função: (8895) CABO LC 541/2014
Un. Adm: (167509) COMANDO REGIONAL IV - RONDONOPOLIS
A Partir de: 12/02/2016 Até12/03/2016

Processo N.:

Nome: (72020/1) LEONARDO TEIXEIRA DE OLIVEIRA
Cargo/Função: (2226) TERCEIRO SARGENTO LC 541/2014
Un. Adm: (167835) COMANDO REGIONAL V - BARRA DO GARÇAS
A Partir de: 27/01/2016 Até26/03/2016

Processo N.:

Nome: (258815/1) LUCAS RIBEIRO MOREIRA
Cargo/Função: (8909) SOLDADO LC 541/2014
Un. Adm: (167509) COMANDO REGIONAL IV - RONDONOPOLIS
A Partir de: 06/02/2016 Até15/02/2016

Processo N.:

Nome: (119056/1) MARCELO GONCALVES DA COSTA
Cargo/Função: (8895) CABO LC 541/2014
Un. Adm: (167126) COMANDO REGIONAL II - VARZEA GRANDE
A Partir de: 10/02/2016 Até09/04/2016

Processo N.:

Nome: (90822/1) MARCIO ROGERIO NUNES DE SOUZA
Cargo/Função: (8895) CABO LC 541/2014
Un. Adm: (167509) COMANDO REGIONAL IV - RONDONOPOLIS
A Partir de: 12/02/2016 Até24/02/2016

Processo N.:

Nome: (98444/1) MARIUZAN SOARES CARDOSO
Cargo/Função: (8895) CABO LC 541/2014
Un. Adm: (167835) COMANDO REGIONAL V - BARRA DO GARÇAS
A Partir de: 03/02/2016 Até18/03/2016

Processo N.:

Nome: (44616/1) ROY BENET RODRIGUES DE SOUZA
Cargo/Função: (2129) CAPITAO LC 541/2014
Un. Adm: (167835) COMANDO REGIONAL V - BARRA DO GARÇAS
A Partir de: 02/02/2016 Até06/02/2016

Processo N.:

Nome: (32737/1) RUBENS JESUS COSTA NETO

Cargo/Função: (2226) TERCEIRO SARGENTO LC 541/2014
Un. Adm: (169366) BATALHAO DE POL. MILITAR DE PROTEÇÃO AMBIENTAL
A Partir de: 22/01/2016 Até20/04/2016

Processo N.:

Nome: (98665/1) THIAGO MOESSA DE SOUZA
Cargo/Função: (8895) CABO LC 541/2014
Un. Adm: (166995) "BATALHAO DE FORÇA ESTADUAL" - SEDE - CUIABA
A Partir de: 22/01/2016 Até31/01/2016

Processo N.:

Nome: (267560/1) WILSON CARLOS SILVA CAMPOS
Cargo/Função: (4298) ALUNO SOLDADO LC 541/2014
Un. Adm: (166650) CENTRO DE FORM. E APERFEIÇAMENTO DE PRAÇAS
A Partir de: 20/01/2016 Até26/01/2016

PUBLICADA, REGISTRADA, CUMPRÁ-SE.
Cuiabá-MT, 23 de Fevereiro de 2016.
Gley Alves de Almeida Castro
Comandante Geral da PM-MT

CBM**CORPO DE BOMBEIROS MILITAR**

BOLETIM DE PESSOAL/CBM/00017/2016 DE: 23/02/2016

O Comandante Geral do CBM-MT no uso de suas atribuições que lhes são conferidas por lei,

Resolve: DEFERIR

Evento: LICENÇA PARA TRATAMENTO DE SAUDE

Processo N.:

Nome: (22855/1) BENEDITO OLAVO DE ASSIS
Cargo/Função: (2210) PRIMEIRO SARGENTO LC 541/2014
Un. Adm: (039861) 2. BATALHAO DE BOMBEIRO MILITAR (2. BBM)
A Partir de: 28/01/2016 Até27/03/2016

Processo N.:

Nome: (108906/1) SANDRO RIBEIRO DE CAMPOS
Cargo/Função: (8895) CABO LC 541/2014
Un. Adm: (039853) 1. BATALHAO DE BOMBEIRO MILITAR (1. BBM)
A Partir de: 19/01/2016 Até17/04/2016

PUBLICADA, REGISTRADA, CUMPRÁ-SE.
Cuiabá-MT, 23 de Fevereiro de 2016.
Julio Cezar Rodrigues
Comandante Geral do CBM-MT

POLITEC**PERÍCIA OFICIAL E IDENTIFICAÇÃO TÉCNICA**

BOLETIM DE PESSOAL/POLITEC/00050/2016 DE: 23/02/2016

O Diretor Geral da POLITEC no uso de suas atribuições que lhes são conferidas por lei,

Resolve: CONCEDER

Evento: ADICIONAL NOTURNO

Processo N.: 42095/2016

Nome: (255261/1) CARLOS EDUARDO HASSEGAWA SIQUEIRA
Cargo/Função: (10910) PERITO CRIMINAL OFICIAL
Un. Adm: (159565) GER. DE CRIMINALISTICA DE SINOP
A Partir de: 01/01/2016 Até01/01/2016

Processo N.: 42095/2016

Nome: (79328/8) EDSON GOMES SANTOS
Cargo/Função: (10910) PERITO CRIMINAL OFICIAL
Un. Adm: (159565) GER. DE CRIMINALISTICA DE SINOP
A Partir de: 02/01/2016 Até02/01/2016

Processo N.: 42095/2016

Nome: (127774/2) FLAVIO HENRIQUE PEREIRA ROSA
Cargo/Função: (10910) PERITO CRIMINAL OFICIAL
Un. Adm: (159565) GER. DE CRIMINALISTICA DE SINOP
A Partir de: 10/01/2016 Até10/01/2016

Processo N.: 42095/2016

Nome: (40310/13) IGOR GLADKI PETRENKO
Cargo/Função: (10910) PERITO CRIMINAL OFICIAL
Un. Adm: (159565) GER. DE CRIMINALISTICA DE SINOP
A Partir de: 06/01/2016 Até06/01/2016

Processo N.: 42095/2016

Nome: (107372/1) MARCIO ALEXANDRE PRADO MONTEIRO DA SILVA
Cargo/Função: (10910) PERITO CRIMINAL OFICIAL
Un. Adm: (159565) GER. DE CRIMINALISTICA DE SINOP
A Partir de: 02/01/2016 Até02/01/2016

Processo N.: 42095/2016

Nome: (258437/1) MARCOS WAECHTER
Cargo/Função: (10910) PERITO CRIMINAL OFICIAL
Un. Adm: (159565) GER. DE CRIMINALISTICA DE SINOP
A Partir de: 03/01/2016 Até03/01/2016

Processo N.: 42095/2016

Nome: (255554/1) NAYANE BARBOSA LANZIERI
Cargo/Função: (10910) PERITO CRIMINAL OFICIAL
Un. Adm: (159565) GER. DE CRIMINALISTICA DE SINOP
A Partir de: 04/01/2016 Até04/01/2016

Processo N.: 42095/2016

Nome: (260828/1) RODRIGO BERTOTTI CASONATTO
Cargo/Função: (10910) PERITO CRIMINAL OFICIAL
Un. Adm: (159565) GER. DE CRIMINALISTICA DE SINOP
A Partir de: 05/01/2016 Até05/01/2016

Processo N.: 42095/2016

Nome: (60080/6) WILSON SANTANA DA CUNHA
Cargo/Função: (10910) PERITO CRIMINAL OFICIAL
Un. Adm: (159565) GER. DE CRIMINALISTICA DE SINOP
A Partir de: 01/01/2016 Até01/01/2016

PUBLICADA, REGISTRADA, CUMPRÁ-SE.
Cuiabá-MT, 23 de Fevereiro de 2016.
Rubens Sadao Okada
Diretor Geral da POLITEC

BOLETIM DE PESSOAL/POLITEC/00051/2016 DE: 23/02/2016

O Diretor Geral da POLITEC no uso de suas atribuições que lhes são conferidas por lei,

Resolve: RETIFICAR

Evento: LICENÇA PARA TRATAMENTO DE SAUDE

Processo N.:

Nome: (24632/1) FABIO FERNANDES LEITE
Cargo/Função: (10979) PAPILOSCOPISTA
Un. Adm: (159336) GER. DE BANCO DE DADOS DE PADROES
A Partir de: 30/12/2015 Até01/02/2016

PUBLICADA, REGISTRADA, CUMPRÁ-SE.
Cuiabá-MT, 23 de Fevereiro de 2016.
Rubens Sadao Okada
Diretor Geral da POLITEC

BOLETIM DE PESSOAL/POLITEC/00052/2016 DE: 23/02/2016

O Diretor Geral da POLITEC no uso de suas atribuições que lhes são conferidas por lei,

Resolve: DEFERIR

Evento: LICENÇA PARA TRATAMENTO DE SAUDE EM PESSOA DA FAMILIA

Processo N.:

Nome: (37276/3) JOSE DA SILVA
Cargo/Função: (10910) PERITO CRIMINAL OFICIAL
Un. Adm: (159379) DIR. DE INTERIORIZAÇÃO DA POLITEC
A Partir de: 16/12/2015 Até05/01/2016

PUBLICADA, REGISTRADA, CUMPRÁ-SE.
Cuiabá-MT, 23 de Fevereiro de 2016.
Rubens Sadao Okada
Diretor Geral da POLITEC

BOLETIM DE PESSOAL/POLITEC/00053/2016 DE: 23/02/2016

O Diretor Geral da POLITEC no uso de suas atribuições que lhes são conferidas por lei,

Resolve: DEFERIR

Evento: LICENÇA PATERNIDADE

Processo N.:

Nome: (229237/1) DANIEL DA COSTA E SILVA COELHO SOARES
Cargo/Função: (10910) PERITO CRIMINAL OFICIAL
Un. Adm: (159115) GER. DE PERICIAS EM MORTES VIOLENTAS
A Partir de: 15/01/2016 Até19/01/2016

Processo N.:

Nome: (229620/1) ERIC LUIS ZAMBRIM
Cargo/Função: (10910) PERITO CRIMINAL OFICIAL
Un. Adm: (159123) GER. DE PERICIAS EM CRIMES CONTRA O PATRIMONIO
A Partir de: 05/01/2016 Até09/01/2016

PUBLICADA, REGISTRADA, CUMPRÁ-SE.
Cuiabá-MT, 23 de Fevereiro de 2016.
Rubens Sadao Okada
Diretor Geral da POLITEC

SEJUDH**SECRETARIA DE ESTADO DE JUSTIÇA E DIREITOS HUMANOS**

BOLETIM DE PESSOAL/SEJUDH/00136/2016 DE: 23/02/2016

O Secretário de Estado de Justiça e Direitos Humanos no uso de suas atribuições que lhes são conferidas por lei,

Resolve: DEFERIR

Evento: LICENÇA PARA TRATAMENTO DE SAUDE

Processo N. :
 Nome: (121635/2) ADNAN ALLI AHMAD
 Cargo/Função: (9182) PROF. NIV. SUP. SIST.SOCIOEDUCATIVO
 Un. Adm: (163147) GER.REG.DO CENTRO SOCIOEDUCATIVO-POLO RONDONOPOLIS
 A Partir de: 16/02/2016 Até15/05/2016

Processo N. :
 Nome: (127407/1) ALCELUZE CRISTIANE DA SILVA LUZ
 Cargo/Função: (10290) AGENTE SISTEMA PENITENC LC 423
 Un. Adm: (162388) SUBDIR. DO CENTRO DE RESSOCIALIZAÇÃO DE CUIABA
 A Partir de: 09/12/2015 Até02/01/2016

Processo N. :
 Nome: (115336/1) ARDALLA GUIMARAES OLIVEIRA
 Cargo/Função: (10290) AGENTE SISTEMA PENITENC LC 423
 Un. Adm: (184217) UNID. SETORIAL DE CORREIÇÃO
 A Partir de: 01/02/2016 Até01/03/2016

Processo N. :
 Nome: (128416/8) BATUIRES ROSA
 Cargo/Função: (10290) AGENTE SISTEMA PENITENC LC 423
 Un. Adm: (162515) DIR. DA PENITENCIARIA DE SINOP
 A Partir de: 28/01/2016 Até26/02/2016

Processo N. :
 Nome: (233559/1) CARLOS HELIABE DE ALMEIDA LYRA
 Cargo/Função: (9247) AGENTE SOC. DO SISTEMA SOCIOEDUCATIVO
 Un. Adm: (162205) DIR. DO CENTRO SOCIOEDUCATIVO - POLO CUIABA
 A Partir de: 13/02/2016 Até13/03/2016

Processo N. :
 Nome: (251748/1) CLEIDILSON BRANDAO FERREIRA DIAS
 Cargo/Função: (10290) AGENTE SISTEMA PENITENC LC 423
 Un. Adm: (162574) SUBDIR. DA PENITENCIARIA DE AGUA BOA
 A Partir de: 31/12/2015 Até28/02/2016

Processo N. :
 Nome: (226043/1) DAIANE GARCIA DE LIMA
 Cargo/Função: (10280) PROF.NIV.SUP.SIST.PENITENCIARIO
 Un. Adm: (163147) GER.REG.DO CENTRO SOCIOEDUCATIVO-POLO RONDONOPOLIS
 A Partir de: 12/02/2016 Até21/02/2016

Processo N. :
 Nome: (233578/1) DELVANY INACIO DE CARVALHO
 Cargo/Função: (10290) AGENTE SISTEMA PENITENC LC 423
 Un. Adm: (162663) DIR.DE CADEIA PUBLICA DE BARRA DO GARÇAS
 A Partir de: 15/02/2016 Até14/05/2016

Processo N. :
 Nome: (251800/1) EDNA LUCIA DOS SANTOS
 Cargo/Função: (10290) AGENTE SISTEMA PENITENC LC 423
 Un. Adm: (190330) DIR. DO CENTRO DE DETEN. PROV. DE TANGARA DA SERRA
 A Partir de: 01/02/2016 Até27/02/2016

Processo N. :
 Nome: (86264/1) ELIANE LEITE
 Cargo/Função: (10290) AGENTE SISTEMA PENITENC LC 423
 Un. Adm: (190063) GER. DE CUSTODIA E MONITORAMENTO
 A Partir de: 20/01/2016 Até19/03/2016

Processo N. :
 Nome: (221973/3) HILSINEI LOURENCO DA SILVA NOGUEIRA
 Cargo/Função: (10290) AGENTE SISTEMA PENITENC LC 423
 Un. Adm: (162612) DIR.DE CADEIA PUBLICA DE CACERES
 A Partir de: 07/02/2016 Até07/03/2016

Processo N. :
 Nome: (112120/3) ILSA MONTEIRO COSTA
 Cargo/Função: (9202) ASSIST. DO SISTEMA SOCIOEDUCATIVO
 Un. Adm: (163139) GER.REG.DO CENTRO SOCIOEDUCATIVO-POLO CACERES
 A Partir de: 28/01/2016 Até11/02/2016

Processo N. :
 Nome: (232159/1) IVONE BRUNK DE BITTENCOURT
 Cargo/Função: (9247) AGENTE SOC. DO SISTEMA SOCIOEDUCATIVO
 Un. Adm: (163120) GER.REG.DO CENTRO SOCIOEDUCATIVO-POLO B.DO GARÇAS
 A Partir de: 30/01/2016 Até28/02/2016

Processo N. :
 Nome: (258369/1) JOANNA ASSUNPCAO DE SANT'ANA
 Cargo/Função: (9182) PROF. NIV. SUP. SIST.SOCIOEDUCATIVO
 Un. Adm: (189995) GER. DE FORMAÇÃO PROFISSIONAL DO ADOLESCENTE
 A Partir de: 19/01/2016 Até26/01/2016

Processo N. :
 Nome: (233968/1) KENEDI SAIMONTON LOURES DE LAET
 Cargo/Função: (10290) AGENTE SISTEMA PENITENC LC 423
 Un. Adm: (163074) DIR.DE CADEIA PUBLICA DE RIO BRANCO
 A Partir de: 01/02/2016 Até31/03/2016

Processo N. :
 Nome: (232845/1) LEANDRO CORREIA BOAVENTURA
 Cargo/Função: (10290) AGENTE SISTEMA PENITENC LC 423
 Un. Adm: (162833) DIR.DE CADEIA PUBLICA DE SORRISO
 A Partir de: 18/01/2016 Até19/02/2016

Processo N. :
 Nome: (63728/1) LUCIMARY NASCIMENTO DE BRITO
 Cargo/Função: (6052) TECNICO DESENV ECO SOC L 10177/14
 Un. Adm: (172057) UNID.ESPEC. DE CONTROLE DE MOVIMENTAÇÃO PESSOAL
 A Partir de: 01/02/2016 Até23/02/2016

Processo N. :
 Nome: (248897/1) LUZENICE PEREIRA FRANCISCO
 Cargo/Função: (9247) AGENTE SOC. DO SISTEMA SOCIOEDUCATIVO
 Un. Adm: (184365) GER. REGIONAL DO CENTRO SOCIOEDUCATIVO- POLO SINOP
 A Partir de: 04/02/2016 Até04/03/2016

Processo N. :
 Nome: (112427/18) MARCELO APARECIDO ALVES
 Cargo/Função: (10280) PROF.NIV.SUP.SIST.PENITENCIARIO
 Un. Adm: (190314) DIR. DO CENTRO DE DETEN. PROV. DE PONTES E LACERDA
 A Partir de: 15/02/2016 Até17/02/2016

Processo N. :
 Nome: (232106/1) MARCIO GREICO DA SILVA
 Cargo/Função: (10290) AGENTE SISTEMA PENITENC LC 423
 Un. Adm: (162639) DIR.DE CADEIA PUBLICA DE VARZEA GRANDE
 A Partir de: 21/12/2015 Até07/01/2016

Processo N. :
 Nome: (85458/1) MARISTELA GIOVELLI JARDIM
 Cargo/Função: (10290) AGENTE SISTEMA PENITENC LC 423
 Un. Adm: (162485) SUBDIR. DA PENITENCIARIA DE RONDONOPOLIS
 A Partir de: 16/02/2016 Até16/03/2016

Processo N. :
 Nome: (64103/5) NORANEY DA SILVA ALVES
 Cargo/Função: (10290) AGENTE SISTEMA PENITENC LC 423
 Un. Adm: (162485) SUBDIR. DA PENITENCIARIA DE RONDONOPOLIS
 A Partir de: 11/02/2016 Até15/02/2016

Processo N. :
 Nome: (125074/1) PAULO ROBERTO PEREIRA MACEDO
 Cargo/Função: (10290) AGENTE SISTEMA PENITENC LC 423
 Un. Adm: (162663) DIR.DE CADEIA PUBLICA DE BARRA DO GARÇAS
 A Partir de: 02/02/2016 Até01/05/2016

Processo N. :
 Nome: (219126/2) RAUL RIBEIRO DA SILVA JUNIOR
 Cargo/Função: (9247) AGENTE SOC. DO SISTEMA SOCIOEDUCATIVO
 Un. Adm: (163147) GER.REG.DO CENTRO SOCIOEDUCATIVO-POLO RONDONOPOLIS
 A Partir de: 13/02/2016 Até04/03/2016

Processo N. :
 Nome: (233471/1) RENATA ALVES
 Cargo/Função: (10290) AGENTE SISTEMA PENITENC LC 423
 Un. Adm: (162817) DIR.DE CADEIA PUBLICA DE SANTO ANTONIO DO LEVERGER
 A Partir de: 27/01/2016 Até17/02/2016

Processo N. :
 Nome: (232518/1) SHEILA DE ALMEIDA COSTA
 Cargo/Função: (9247) AGENTE SOC. DO SISTEMA SOCIOEDUCATIVO
 Un. Adm: (190624) GER. REG. DO CENTRO DE ATEND. SOC.DE INT.PROV. MASC
 A Partir de: 02/01/2016 Até29/06/2016

Processo N. :
 Nome: (122631/1) VALDIRENY PIRES FERREIRA
 Cargo/Função: (10290) AGENTE SISTEMA PENITENC LC 423
 Un. Adm: (162485) SUBDIR. DA PENITENCIARIA DE RONDONOPOLIS
 A Partir de: 12/02/2016 Até25/02/2016

Processo N. :
 Nome: (233715/1) WELINGTON OLIVEIRA MENDES
 Cargo/Função: (10290) AGENTE SISTEMA PENITENC LC 423
 Un. Adm: (162566) DIR. DA PENITENCIARIA DE AGUA BOA
 A Partir de: 29/01/2016 Até27/02/2016

Processo N. :
 Nome: (232120/1) WELLINGTON RESENDE DE SOUZA
 Cargo/Função: (10290) AGENTE SISTEMA PENITENC LC 423
 Un. Adm: (162477) DIR. DA PENITENCIARIA DE RONDONOPOLIS
 A Partir de: 01/12/2015 Até15/12/2015

PUBLICADA, REGISTRADA, CUMpra-SE.
 Cuiabá-MT, 23 de Fevereiro de 2016.
 Marcio Frederico de Oliveira Dorileo
 Secretário de Estado de Justiça e Direitos Humanos

BOLETIM DE PESSOAL/SEJUDH/00137/2016 DE: 23/02/2016

O Secretário de Estado de Justiça e Direitos Humanos no uso de suas atribuições que lhes são conferidas por lei,

Resolve: DEFERIR
 Evento: LICENCA PARA TRATAMENTO DE SAUDE EM PESSOA DA FAMILIA

Processo N. :
 Nome: (232186/1) GILVANI GUIMARAES LIMA
 Cargo/Função: (10290) AGENTE SISTEMA PENITENC LC 423
 Un. Adm: (162701) DIR.DE CADEIA PUBLICA DE CANARANA
 A Partir de: 07/02/2016 Até06/05/2016

Processo N. :
 Nome: (109710/2) MARCOS ROGERIO GIL
 Cargo/Função: (10290) AGENTE SISTEMA PENITENC LC 423
 Un. Adm: (162485) SUBDIR. DA PENITENCIARIA DE RONDONOPOLIS
 A Partir de: 03/02/2016 Até17/02/2016

PUBLICADA, REGISTRADA, CUMpra-SE.

Cuiabá-MT, 23 de Fevereiro de 2016.
 Marcio Frederico de Oliveira Dorileo
 Secretário de Estado de Justiça e Direitos Humanos

BOLETIM DE PESSOAL/SEJUDH/00138/2016

DE: 23/02/2016

O Secretário de Estado de Justiça e Direitos Humanos no uso de suas atribuições que lhes são conferidas por lei,

Resolve: DEFERIR
 Evento: LICENÇA A GESTANTE

Processo N.:
 Nome: (226082/1) FLAVIA RODRIGUES XAVIER
 Cargo/Função: (10282) ASSIST.SIST.PENITENCIARIO
 Un. Adm: (162426) SUBDIR.DA PENITENC.FEMININA"ANA MARIA DO COUTO
 MAY
 A Partir de: 28/12/2015 Até24/06/2016

Processo N.:
 Nome: (251357/1) ISABEL CRISTINA PEDROSO VEGGI
 Cargo/Função: (9202) ASSIST. DO SISTEMA SOCIOEDUCATIVO
 Un. Adm: (180831) GER. DE PROTOCOLO, ARQUIVO E DOCUMENTOS
 A Partir de: 11/01/2016 Até08/07/2016

PUBLICADA, REGISTRADA, CUMPRÁ-SE.
 Cuiabá-MT, 23 de Fevereiro de 2016.
 Marcio Frederico de Oliveira Dorileo
 Secretário de Estado de Justiça e Direitos Humanos

BOLETIM DE PESSOAL/SEJUDH/00139/2016

DE: 23/02/2016

O Secretário de Estado de Justiça e Direitos Humanos no uso de suas atribuições que lhes são conferidas por lei,

Resolve: CONCEDER
 Evento: LICENÇA PREMIO - CONCESSÃO

Processo N.: 23484/2016
 Nome: (226040/1) SANDRA REGINA FERREIRA
 Quinquênio: 20/12/2010 Ate 19/12/2015
 Qtde Dias: 90

PUBLICADA, REGISTRADA, CUMPRÁ-SE.
 Cuiabá-MT, 23 de Fevereiro de 2016.
 Marcio Frederico de Oliveira Dorileo
 Secretário de Estado de Justiça e Direitos Humanos

SEDUC**SECRETARIA DE ESTADO DE EDUCAÇÃO**

PORTARIA/SEDUC/00073/2016

DE: 23/02/2016

O Secretário de Estado de Educação no uso de suas atribuições que lhes são conferidas por lei,

Resolve: DESIGNAR
 Evento: Designação de Função/Função de Confiança

Processo N.: 1000002107507
 Nome: (62000/4) EDINILSON LUIZ GONSAVES
 Cargo/Função: (10898) DIRETOR DE ESCOLA
 Un. Adm: (009482) E.E. PROF. HELIODORO CAPISTRANO DA SILVA
 A Partir de: 27/01/2016 Até23/12/2016

Processo N.: 1000002112418
 Nome: (233791/2) KIVIA BOTELHO MOREIRA
 Cargo/Função: (3689) DIRETOR DE ESCOLA/FDE
 Un. Adm: (012300) E.E. MIGUEL BARACAT
 A Partir de: 05/01/2016 Até31/12/2017

PUBLICADA, REGISTRADA, CUMPRÁ-SE.
 Cuiabá-MT, 23 de Fevereiro de 2016.
 Perminio Pinto Filho
 Secretário de Estado de Educação

PORTARIA/SEDUC/00074/2016

DE: 23/02/2016

O Secretário de Estado de Educação no uso de suas atribuições que lhes são conferidas por lei,

Resolve: DISPENSAR
 Evento: Designação de Função/Função de Confiança

Processo N.: 1000001917497
 Nome: (218299/4) DIEGO DOS SANTOS SILVA
 Cargo/Função: (3697) SECRETARIO DE ESCOLA/FDE
 Un. Adm: (015806) E.E. JOSE ALVES BEZERRA
 A Partir de: 31/01/2016

Processo N.: 1000001796946

Nome: (40523/27) SAVIO ANTUNES DOS SANTOS
 Cargo/Função: (11371) COORDENADOR/FDE/CEFAPROS
 Un. Adm: (049921) CEFAPRO DE RONDONOPOLIS
 A Partir de: 31/01/2016

PUBLICADA, REGISTRADA, CUMPRÁ-SE.
 Cuiabá-MT, 23 de Fevereiro de 2016.
 Perminio Pinto Filho
 Secretário de Estado de Educação

PORTARIA/SEDUC/00075/2016

DE: 23/02/2016

O Secretário de Estado de Educação no uso de suas atribuições que lhes são conferidas por lei,

Resolve: RETIFICAR
 Evento: Designação de Função/Função de Confiança

Processo N.: 1000001478510
 Nome: (36819/1) ADALGIZA PEREIRA PEDROSO
 Cargo/Função: (9903) COORDENADOR PEDAGOGICO/FDE
 Un. Adm: (021628) E.E. RODOLFO AUGUSTO T. CURVO
 A Partir de: 12/03/2014 Até26/01/2016

Processo N.: 1000001506271
 Nome: (100229/34) ALINE RODRIGUES DE LIMA
 Cargo/Função: (9903) COORDENADOR PEDAGOGICO/FDE
 Un. Adm: (014516) E.E. JOAQUIM A. COSTA MARQUES
 A Partir de: 12/03/2014 Até26/01/2016

Processo N.: 1000001761553
 Nome: (113684/8) CATIA APARECIDA MIGUEL FERNANDES
 Cargo/Função: (9903) COORDENADOR PEDAGOGICO/FDE
 Un. Adm: (011630) E.E. Dr. LEOPOLDO AMBROSIO FILHO
 A Partir de: 28/01/2015 Até26/01/2016

Processo N.: 1000001509894
 Nome: (33402/1) CECILIO GIRALDO
 Cargo/Função: (9903) COORDENADOR PEDAGOGICO/FDE
 Un. Adm: (012378) E.E. ARNALDO ESTEVAO FIGUEIREDO
 A Partir de: 12/03/2014 Até26/01/2016

Processo N.: 1000001483603
 Nome: (33182/1) EDNA TAVARES MODESTO
 Cargo/Função: (9903) COORDENADOR PEDAGOGICO/FDE
 Un. Adm: (049832) E.E. SALIM FELICIO
 A Partir de: 12/03/2014 Até26/01/2016

Processo N.: 1000001756046
 Nome: (107434/23) ELIANE DUTRA BOEIRA
 Cargo/Função: (9903) COORDENADOR PEDAGOGICO/FDE
 Un. Adm: (069205) E.E. PROF. GERSON CARLOS DA SILVA
 A Partir de: 28/01/2015 Até26/01/2016

Processo N.: 1000001551763
 Nome: (43892/1) FRANCISCO ASSIS DE ASSUNCAO
 Cargo/Função: (9903) COORDENADOR PEDAGOGICO/FDE
 Un. Adm: (021660) E.E. JOSE DE LIMA BARROS
 A Partir de: 27/01/2014 Até26/01/2016

Processo N.: 1000001499564
 Nome: (34713/1) ILMA GREGORIO DA COSTA
 Cargo/Função: (9903) COORDENADOR PEDAGOGICO/FDE
 Un. Adm: (021652) E.E. "PROF. ARLINDO DE SILVA BRUNO"
 A Partir de: 12/03/2014 Até26/01/2016

Processo N.: 1000001501007
 Nome: (66799/40) JOACIR TEREZINHA DA SILVA
 Cargo/Função: (9903) COORDENADOR PEDAGOGICO/FDE
 Un. Adm: (012157) E.E. DEP. EMANUEL PINHEIRO
 A Partir de: 12/03/2014 Até26/01/2016

Processo N.: 1000001787671
 Nome: (68298/8) LAIZ SIQUEIRA DIAS
 Cargo/Função: (9903) COORDENADOR PEDAGOGICO/FDE
 Un. Adm: (015474) E.E. PROF. MARINES FATIMA DE SA TEIXEIRA
 A Partir de: 28/01/2015 Até26/01/2016

Processo N.: 1000001758551
 Nome: (56857/2) LUCI MERE DA SILVA
 Cargo/Função: (9903) COORDENADOR PEDAGOGICO/FDE
 Un. Adm: (012173) E.E. HERACLITO LEONCIO MONTEIRO
 A Partir de: 28/01/2015 Até26/01/2016

Processo N.: 1000001761773
 Nome: (112734/17) LUCIA HELENA DE CARVALHO
 Cargo/Função: (9903) COORDENADOR PEDAGOGICO/FDE
 Un. Adm: (011991) E.E. PROF. NADIR DE OLIVEIRA
 A Partir de: 28/01/2015 Até26/01/2016

Processo N.: 1000001502669
 Nome: (23287/1) MARCIA JANAINA BATISTA DE LIMA
 Cargo/Função: (9903) COORDENADOR PEDAGOGICO/FDE
 Un. Adm: (012181) E.E. UBALDO MONTEIRO DA SILVA
 A Partir de: 12/03/2014 Até26/01/2016

Processo N.: 1000001787682
 Nome: (85903/1) MARIA TERESINHA DIAS
 Cargo/Função: (9903) COORDENADOR PEDAGOGICO/FDE
 Un. Adm: (009520) E.E. ANDRE AVELINO RIBEIRO
 A Partir de: 28/12/2015 Até26/01/2016

Processo N.: 1000001497358

Nome: (207797/2) MILLAINY CLAIR TOSI
Cargo/Função: (9903) COORDENADOR PEDAGOGICO/FDE
Un. Adm: (012300) E.E. MIGUEL BARACAT
A Partir de: 12/03/2014 Até26/01/2016

Processo N.: 1000001492566

Nome: (20062/1) QUITERIA PORANGABA LIMA
Cargo/Função: (9903) COORDENADOR PEDAGOGICO/FDE
Un. Adm: (010057) E.E. DIONE AUGUSTA SILVA SOUZA
A Partir de: 12/03/2014 Até26/01/2016

Processo N.: 1000001735287

Nome: (39704/1) RAMONA SILVEIRA FERREIRA ROBERTO
Cargo/Função: (9903) COORDENADOR PEDAGOGICO/FDE
Un. Adm: (010766) E.E. PONCE DE ARRUDA
A Partir de: 01/01/2015 Até26/01/2016

Processo N.: 1000001475981

Nome: (217412/7) SANDRA GRACIELE DA SILVA
Cargo/Função: (9903) COORDENADOR PEDAGOGICO/FDE
Un. Adm: (124052) E.E. LEONISIO LEMOS MELO
A Partir de: 27/01/2014 Até26/01/2016

Processo N.: 1000001478463

Nome: (33602/1) ZIULENE FRANCISCA BATISTA DALTRIO
Cargo/Função: (9903) COORDENADOR PEDAGOGICO/FDE
Un. Adm: (124060) E.E. PROFª MARIA HERMINIA ALVES
A Partir de: 12/03/2014 Até26/01/2016

PUBLICADA, REGISTRADA, CUMpra-SE.
Cuiabá-MT, 23 de Fevereiro de 2016.
Perminio Pinto Filho
Secretário de Estado de Educação

PORTARIA/SEDUC/00076/2016

DE: 23/02/2016

O Secretário de Estado de Educação no uso de suas atribuições que lhes são conferidas por lei,

Resolve: TORNAR SEM EFEITO

Evento: Designação de Função/Função de Confiança

Processo N.: 1000002097853

Nome: (70439/17) SIMIONAI DE CASTILHO LIRIO ANDRADE
Cargo/Função: (10898) DIRETOR DE ESCOLA
Un. Adm: (020516) E.E. DR. MARIO DE CASTRO
A Partir de: 12/01/2016 Até31/12/2017

Processo N.: 1000002097856

Nome: (70439/18) SIMIONAI DE CASTILHO LIRIO ANDRADE
Cargo/Função: (10898) DIRETOR DE ESCOLA
Un. Adm: (020516) E.E. DR. MARIO DE CASTRO
A Partir de: 12/01/2016 Até31/12/2017

PUBLICADA, REGISTRADA, CUMpra-SE.
Cuiabá-MT, 23 de Fevereiro de 2016.
Perminio Pinto Filho
Secretário de Estado de Educação

PORTARIA/SEDUC/00077/2016

DE: 23/02/2016

O Secretário de Estado de Educação no uso de suas atribuições que lhes são conferidas por lei,

Resolve: DESIGNAR

Evento: Designação Prof. Educ. Basica para outra função

Processo N.: 1000002109584

Nome: (97895/20) ADMILSON MARIO DE ASSUNCAO
Cargo/Função: (11770) DESIGNACAO P.E.B
Un. Adm: (159840) SUPERINT. DE DIVERSIDADES EDUCACIONAIS
A Partir de: 27/01/2016 Até31/12/2016

Processo N.: 1000002110553

Nome: (34627/1) ANTONIO MARCOS PASSOS DE MATTOS
Cargo/Função: (11770) DESIGNACAO P.E.B
Un. Adm: (159905) COORD. DE JOVENS E ADULTOS
A Partir de: 12/01/2016 Até31/12/2016

Processo N.: 1000002107898

Nome: (135076/4) CARLOS ROBERTO PEREIRA
Cargo/Função: (11770) DESIGNACAO P.E.B
Un. Adm: (146250) COORD. DE LEGISLAÇÃO, NORMAS E ORGANIZAÇÃO ESCOLAR
A Partir de: 27/01/2016 Até31/12/2016

Processo N.: 1000002112819

Nome: (19809/2) CARLOS SANTANA NETO
Cargo/Função: (11770) DESIGNACAO P.E.B
Un. Adm: (159794) OUVIDORIA SETORIAL
A Partir de: 04/01/2016 Até31/12/2016

Processo N.: 1000002109610

Nome: (104427/12) CAROLINE APARECIDA MARTINS FIALHO
Cargo/Função: (11770) DESIGNACAO P.E.B
Un. Adm: (050016) CEFAPRO DE CACERES
A Partir de: 27/01/2016 Até23/12/2016

Processo N.: 1000002110688

Nome: (87338/1) CRISTIANE AMORIM DE ASSIS FERREIRA
Cargo/Função: (11770) DESIGNACAO P.E.B
Un. Adm: (191477) COORD. DE EDUCAÇÃO ESPECIAL
A Partir de: 12/01/2016 Até31/12/2016

Processo N.: 1000002109736

Nome: (57594/6) EDINEIA LUZIA DA SILVA
Cargo/Função: (11770) DESIGNACAO P.E.B
Un. Adm: (179809) COORD. DE PROMOVIMENTO
A Partir de: 04/01/2016 Até31/12/2016

Processo N.: 1000002107527

Nome: (91620/8) EDNA REGINA ULIANA
Cargo/Função: (11770) DESIGNACAO P.E.B
Un. Adm: (159875) GER. DE EDUCAÇÃO AMBIENTAL
A Partir de: 15/02/2016 Até31/12/2016

Processo N.: 1000002110631

Nome: (22200/1) EDYVANA GOMES DA SILVA
Cargo/Função: (11770) DESIGNACAO P.E.B
Un. Adm: (159808) COORD. DE COMUNICAÇÃO E EVENTOS
A Partir de: 01/01/2016 Até31/12/2016

Processo N.: 1000002106955

Nome: (31634/1) ELZA MADALENA PALMA SIMAO
Cargo/Função: (11770) DESIGNACAO P.E.B
Un. Adm: (176761) UNID. SETORIAL DE CORREIÇÃO
A Partir de: 10/02/2016 Até31/12/2016

Processo N.: 1000002106796

Nome: (84254/1) EZEMAR MOURAO DA SILVA
Cargo/Função: (11770) DESIGNACAO P.E.B
Un. Adm: (146013) SUPERINT. DE FORMAÇÃO DOS PROFISSIONAIS DA EDUCAÇÃO
A Partir de: 04/01/2016 Até31/12/2016

Processo N.: 1000002110890

Nome: (88813/1) GISELENE BASTOS PEREIRA
Cargo/Função: (11770) DESIGNACAO P.E.B
Un. Adm: (159840) SUPERINT. DE DIVERSIDADES EDUCACIONAIS
A Partir de: 03/02/2016 Até31/12/2016

Processo N.: 1000002111921

Nome: (97768/29) GIZELI DA COSTA LEO MENDES
Cargo/Função: (11770) DESIGNACAO P.E.B
Un. Adm: (042005) ASSESSORIA PEDAGOGICA - PRIMAVERA DO LES
A Partir de: 27/01/2016 Até23/12/2016

Processo N.: 1000002111375

Nome: (88802/1) INEZ MARIA PAEZE DA SILVA
Cargo/Função: (11770) DESIGNACAO P.E.B
Un. Adm: (011150) APAE (CONV)
A Partir de: 28/01/2016 Até23/12/2016

Processo N.: 1000002106870

Nome: (55212/13) ITAMAR JOSE BRESSAN
Cargo/Função: (11770) DESIGNACAO P.E.B
Un. Adm: (124168) GAB. DO SECRET. ADJ. POLÍTICA EDUCACIONAL
A Partir de: 27/01/2016 Até31/12/2016

Processo N.: 1000002111390

Nome: (79438/2) LENIL DA SILVA OLIVEIRA ESPINDOLA
Cargo/Função: (11770) DESIGNACAO P.E.B
Un. Adm: (009784) INST. DOS CEGOS (CONV)
A Partir de: 28/01/2016 Até23/12/2016

Processo N.: 1000002110160

Nome: (33135/1) LETICIA ANTONIA DE QUEIROZ
Cargo/Função: (11770) DESIGNACAO P.E.B
Un. Adm: (146080) SUPERINT. DE EDUCAÇÃO BÁSICA
A Partir de: 01/01/2016 Até31/12/2016

Processo N.: 1000002106850

Nome: (75992/12) LUCI TEREZINHA KROETZ FERNANDES MASO
Cargo/Função: (11770) DESIGNACAO P.E.B
Un. Adm: (146013) SUPERINT. DE FORMAÇÃO DOS PROFISSIONAIS DA EDUCAÇÃO
A Partir de: 27/01/2016 Até31/12/2016

Processo N.: 1000002110750

Nome: (44660/1) MABEL STROBEL MOREIRA WEIMER
Cargo/Função: (11770) DESIGNACAO P.E.B
Un. Adm: (121789) CONS. ESTADUAL DE EDUCAÇÃO
A Partir de: 05/02/2016 Até31/12/2016

Processo N.: 1000002110703

Nome: (75157/6) MAINE MARTINS CAMPOS
Cargo/Função: (11770) DESIGNACAO P.E.B
Un. Adm: (191507) GER. DE ATENDIMENTO A GESTAO ESCOLAR
A Partir de: 27/01/2016 Até31/12/2016

Processo N.: 1000002106973

Nome: (87178/1) MARCIO RODRIGO DE OLIVEIRA DE CAMPOS BORGES
Cargo/Função: (11770) DESIGNACAO P.E.B
Un. Adm: (180050) COORD. DE APOIO LOGISTICO
A Partir de: 15/02/2016 Até31/12/2016

Processo N.: 1000002096112

Nome: (88807/1) MARIA APARECIDA SANTOS JARDIM DE CARVALHO
Cargo/Função: (11770) DESIGNACAO P.E.B
Un. Adm: (154911) CEFAPRO DE PRIMAVERA DO LESTE
A Partir de: 27/01/2016 Até23/12/2016

Processo N.: 1000002110717

Nome: (20157/1) PAULINO ALVES DE OLIVEIRA

Cargo/Função: (11770) DESIGNACAO P.E.B
Un. Adm: (180050) COORD. DE APOIO LOGISTICO
A Partir de: 27/01/2016 Até31/12/2016

Processo N.: 1000002111032
Nome: (23510/1) PENHA BATISTA DA SILVA
Cargo/Função: (11770) DESIGNACAO P.E.B
Un. Adm: (016250) APAE (CONV)
A Partir de: 28/01/2016 Até23/12/2016

Processo N.: 1000002112567
Nome: (86958/4) SEBASTIAO SOARES DA SILVA
Cargo/Função: (11770) DESIGNACAO P.E.B
Un. Adm: (179817) GER. DE RECRUTAMENTO E SELECAO
A Partir de: 04/01/2016 Até31/12/2016

Processo N.: 1000002111819
Nome: (224188/2) SIRLEI MARTINS DE MOURA HANSEN
Cargo/Função: (11770) DESIGNACAO P.E.B
Un. Adm: (146099) COORD. DE ENSINO FUNDAMENTAL
A Partir de: 27/01/2016 Até31/12/2016

Processo N.: 1000002111151
Nome: (45457/1) SONIA REGINA AISSA
Cargo/Função: (11770) DESIGNACAO P.E.B
Un. Adm: (013293) APAE - GENTE ESPERANCA (CONV)
A Partir de: 28/01/2016 Até23/12/2016

Processo N.: 1000002110947
Nome: (26861/24) VALDELINO DE OLIVEIRA BARBOSA
Cargo/Função: (11770) DESIGNACAO P.E.B
Un. Adm: (159921) COORD. DE MICROPLANEJAMENTO DA ESTRUTURA ESCOLAR
A Partir de: 15/02/2016 Até31/12/2016

Processo N.: 1000002111382
Nome: (235002/1) VANIUZA APARECIDA WRONSKI
Cargo/Função: (11770) DESIGNACAO P.E.B
Un. Adm: (009784) INST. DOS CEGOS (CONV)
A Partir de: 28/01/2016 Até23/12/2016

Processo N.: 1000002111407
Nome: (40851/15) VITORIO BERGAMO FILHO
Cargo/Função: (11770) DESIGNACAO P.E.B
Un. Adm: (011053) CENTRO REABILITACAO LOUIS BRAILLE (CONV)
A Partir de: 28/01/2016 Até23/12/2016

PUBLICADA, REGISTRADA, CUMPR-SE.
Cuiabá-MT, 23 de Fevereiro de 2016.
Perminio Pinto Filho
Secretário de Estado de Educação

PORTARIA/SEDUC/00078/2016 DE: 23/02/2016

O Secretário de Estado de Educação no uso de suas atribuições que lhes são conferidas por lei,

Resolve: RETIFICAR
Evento: Designação Prof. Educ. Basica para outra função

Processo N.: 1000002106665
Nome: (70651/9) MARILEY FERREIRA GOMES
Cargo/Função: (11770) DESIGNACAO P.E.B
Un. Adm: (176761) UNID. SETORIAL DE CORREIÇÃO
A Partir de: 01/09/2015 Até31/12/2016

PUBLICADA, REGISTRADA, CUMPR-SE.
Cuiabá-MT, 23 de Fevereiro de 2016.
Perminio Pinto Filho
Secretário de Estado de Educação

PORTARIA/SEDUC/00079/2016 DE: 23/02/2016

O Secretário de Estado de Educação no uso de suas atribuições que lhes são conferidas por lei,

Resolve: TORNAR SEM EFEITO
Evento: Designação Prof. Educ. Basica para outra função

Processo N.: 1000002095902
Nome: (54637/6) ADRIENE ETHEL FERREIRA
Cargo/Função: (11770) DESIGNACAO P.E.B
Un. Adm: (009784) INST. DOS CEGOS (CONV)
A Partir de: 04/01/2016 Até31/12/2016

PUBLICADA, REGISTRADA, CUMPR-SE.
Cuiabá-MT, 23 de Fevereiro de 2016.
Perminio Pinto Filho
Secretário de Estado de Educação

PORTARIA/SEDUC/00080/2016 DE: 23/02/2016

O Secretário de Estado de Educação no uso de suas atribuições que lhes são conferidas por lei,

Resolve: AUTORIZAR - SEDUC
Evento: Aulas Adicionais SEDUC

Processo N.: 1000002110586
Nome: (87098/2) ANDRE LUIZ FERNANDES DE OLIVEIRA
Cargo/Função: (3441) PROFESSOR EDUC. BASICA
Un. Adm: (011282) E.E. HERONILDES ARAUJO
A Partir de: 11/02/2016 Até14/07/2016
Qtde Horas: 1

Processo N.: 1000002111431
Nome: (58924/11) BERENICE LOPES SIQUEIRA
Cargo/Função: (3441) PROFESSOR EDUC. BASICA
Un. Adm: (011282) E.E. HERONILDES ARAUJO
A Partir de: 11/02/2016 Até14/07/2016
Qtde Horas: 1

Processo N.: 1000002110567
Nome: (85612/2) ELIANE APARECIDA DA COSTA SOARES
Cargo/Função: (3441) PROFESSOR EDUC. BASICA
Un. Adm: (011282) E.E. HERONILDES ARAUJO
A Partir de: 11/02/2016 Até14/07/2016
Qtde Horas: 1

Processo N.: 1000002110554
Nome: (132896/23) SANDRA REGINA CANDIDO TAVARES
Cargo/Função: (3441) PROFESSOR EDUC. BASICA
Un. Adm: (011282) E.E. HERONILDES ARAUJO
A Partir de: 11/02/2016 Até23/12/2016
Qtde Horas: 1

Processo N.: 1000002110557
Nome: (132896/23) SANDRA REGINA CANDIDO TAVARES
Cargo/Função: (3441) PROFESSOR EDUC. BASICA
Un. Adm: (011282) E.E. HERONILDES ARAUJO
A Partir de: 11/02/2016 Até14/07/2016
Qtde Horas: 1

Processo N.: 1000002110571
Nome: (53800/22) UILMA RODRIGUES DA SILVA MORAES
Cargo/Função: (3441) PROFESSOR EDUC. BASICA
Un. Adm: (011282) E.E. HERONILDES ARAUJO
A Partir de: 11/02/2016 Até14/07/2016
Qtde Horas: 2

PUBLICADA, REGISTRADA, CUMPR-SE.
Cuiabá-MT, 23 de Fevereiro de 2016.
Perminio Pinto Filho
Secretário de Estado de Educação

PORTARIA/SEDUC/00081/2016 DE: 23/02/2016

O Secretário de Estado de Educação no uso de suas atribuições que lhes são conferidas por lei,

Resolve: CANCELAR
Evento: LICENCA PARA TRATAMENTO DE INTERESSE PARTICULAR

Processo N.: 1000001933805
Nome: (241752/1) FABIANO DE ASSIS SOUZA
Cargo/Função: 4740 - APOIO ADM EDUC PROFISSIONALIZADO-30
Un. Adm: (011797) E.E. PROFª. ANA MARIA DAS GRAÇAS S. NORONHA
A Partir de: 11/08/2015 Ate 16/02/2016

Processo N.: 1000001974086
Nome: (209287/6) ROSA MARIA DE JESUS BATISTA
Cargo/Função: 3441 - PROFESSOR EDUC. BASICA
Un. Adm: (016578) E.E. JOAQUIM AUGUSTO C. MARQUES
A Partir de: 22/09/2015 Ate 27/01/2016

PUBLICADA, REGISTRADA, CUMPR-SE.
Cuiabá-MT, 23 de Fevereiro de 2016.
Perminio Pinto Filho
Secretário de Estado de Educação

PORTARIA/SEDUC/00082/2016 DE: 23/02/2016

O Secretário de Estado de Educação no uso de suas atribuições que lhes são conferidas por lei,

Resolve: DEFERIR
Evento: LICENCA PARA TRATAMENTO DE INTERESSE PARTICULAR

Processo N.: 1000002113164
Nome: (113726/5) MADELEINE JANAINA DIESEL DE PAULA
Cargo/Função: 3441 - PROFESSOR EDUC. BASICA
Un. Adm: (013374) E.E. MANOEL SOARES CAMPOS
A Partir de: 01/02/2016 Ate 30/01/2018

PUBLICADA, REGISTRADA, CUMPR-SE.
Cuiabá-MT, 23 de Fevereiro de 2016.
Perminio Pinto Filho
Secretário de Estado de Educação

PORTARIA/SEDUC/00083/2016 DE: 23/02/2016

O Secretário de Estado de Educação no uso de suas atribuições que lhes são conferidas por lei,

Resolve: CANCELAR
Evento: LICENCA POR MOTIVO DE AFASTAMENTO DO CONJUGE

Processo N.º: 1000001589420
 Nome: (242036/1) ANNYE CAROLINNE DA SILVA CANALI
 Cargo/Função: 3468 - TECNICO ADMINISTRATIVO EDUCACIONAL
 Un. Adm.: (041920) ASSESSORIA PEDAGOGICA - PARANAITA
 A Partir de: 01/07/2014 Ate 01/02/2016

PUBLICADA, REGISTRADA, CUMpra-SE.
 Cuiabá-MT, 23 de Fevereiro de 2016.
 Perminio Pinto Filho
 Secretário de Estado de Educação

O Secretário de Estado de Educação no uso de suas atribuições que lhes são conferidas por lei,

Resolve: AUTORIZAR - SEDUC
 Objeto: CONTRATO TEMPORARIO EM SUBSTITUIÇÃO POR MOTIVO DE URGÊNCIA
 CONTRATO/SEDUC/03799/2016 DE: 23/02/2016
 Processo N.º: 1000002100462
 Contratado: (100482/31) MARGARIDA JESUS DE SOUZA,CPF:
 318.084.331-49;Cargo/Função: (3506) CONTR.TEMP.FUNCAO PROF.
 HABILITADO;Ref:B-001;CH: 06H
 Hab.:LICENCIATURA PLENA EM CIENCIAS MATEMATICAS E DA NATUREZA;Motivo:DATA INICIAL;Un. Adm:(011010) E.E. MARECHAL DUTRA;De: 11/02/2016 a 23/12/2016
 Substituído: (33653/2) ANTONIA MOREIRA DE LIMA GODOY

CONTRATO/SEDUC/03800/2016 DE: 23/02/2016
 Processo N.º: 1000002109993
 Contratado: (102784/30) NOEMI JACOBS GERMANO,CPF: 476.091.410-20;Cargo/
 Função: (3506) CONTR.TEMP.FUNCAO PROF. HABILITADO;Ref:B-001;CH: 10H
 Hab.:LICENCIATURA PLENA EM HISTÓRIA;Motivo:DATA INICIAL;Un. Adm:(145769)
 E.E. FRANCISCA BARROS DE CARVALHO;De: 15/02/2016 a 23/12/2016
 Substituído: (33364/1) MARIA FERREIRA BEZERRA

CONTRATO/SEDUC/03801/2016 DE: 23/02/2016
 Processo N.º: 1000002109166
 Contratado: (105107/35) SOLANGE LEMES DE QUEIROZ VERNON,CPF:
 630.015.941-87;Cargo/Função: (3506) CONTR.TEMP.FUNCAO PROF.
 HABILITADO;Ref:B-001;CH: 06H
 Hab.:LICENCIATURA PLENA EM HISTÓRIA;Motivo:Un. Adm:(011363) E.E. NORBERTO
 SCHWANTES;De: 11/02/2016 a 22/12/2016
 Substituído: (43747/4) OTAMIRO ARAUJO FERNANDES

CONTRATO/SEDUC/03802/2016 DE: 23/02/2016
 Processo N.º: 1000002108256
 Contratado: (105256/67) GRACIELA MARA BARRETO VAZ,CPF:
 951.425.840-15;Cargo/Função: (3506) CONTR.TEMP.FUNCAO PROF.
 HABILITADO;Ref:B-001;CH: 20H
 Hab.:LICENCIATURA PLENA EM EDUCAÇÃO FISICA;Motivo:Un. Adm:(011282) E.E.
 HERONILDES ARAUJO;De: 11/02/2016 a 27/04/2016
 Substituído: (129795/9) GILIARD MORES

CONTRATO/SEDUC/03803/2016 DE: 23/02/2016
 Processo N.º: 1000002112307
 Contratado: (107077/40) ANDER GLEY DA SILVA CAMPOS,CPF:
 946.033.911-53;Cargo/Função: (3506) CONTR.TEMP.FUNCAO PROF.
 HABILITADO;Ref:B-001;CH: 20H
 Hab.:LICENCIATURA PLENA EM MATEMATICA;Motivo:Un. Adm:(010154) E.E. ZELIA
 DA COSTA ALMEIDA;De: 11/02/2016 a 23/12/2016
 Substituído: (200207/8) JACKSON PEREIRA JUNIOR

CONTRATO/SEDUC/03804/2016 DE: 23/02/2016
 Processo N.º: 1000002110002
 Contratado: (108511/46) MARIA CLARA DA SILVA,CPF: 008.018.559-26;Cargo/
 Função: (3506) CONTR.TEMP.FUNCAO PROF. HABILITADO;Ref:B-001;CH: 06H
 Hab.:LICENCIATURA PLENA EM HISTÓRIA;Motivo:Un. Adm:(145696) E.E. VIRGILIO
 CORREA FILHO;De: 11/02/2016 a 23/12/2016
 Substituído: (116098/14) CRISTIANO SPAT DE AVILA

CONTRATO/SEDUC/03805/2016 DE: 23/02/2016
 Processo N.º: 1000002106510
 Contratado: (109514/41) MARIA RITA DA SILVA,CPF: 129.255.688-90;Cargo/
 Função: (3506) CONTR.TEMP.FUNCAO PROF. HABILITADO;Ref:B-001;CH: 01H
 Hab.:LICENCIATURA PLENA EM LETRAS/LÍNGUA INGLESA;Motivo:Un. Adm:(015890)
 E.E. PATRIARCA DA INDEPENDENCIA;De: 11/02/2016 a 23/12/2016
 Substituído: (106130/26) SILVANA RODRIGUES PINTO VERCIANO

CONTRATO/SEDUC/03806/2016 DE: 23/02/2016
 Processo N.º: 1000002106482
 Contratado: (109514/42) MARIA RITA DA SILVA,CPF: 129.255.688-90;Cargo/
 Função: (3506) CONTR.TEMP.FUNCAO PROF. HABILITADO;Ref:B-001;CH: 19H
 Hab.:LICENCIATURA PLENA EM LETRAS/LÍNGUA INGLESA;Motivo:Un. Adm:(015890)
 E.E. PATRIARCA DA INDEPENDENCIA;De: 11/02/2016 a 23/12/2016
 Substituído: (106130/26) SILVANA RODRIGUES PINTO VERCIANO

CONTRATO/SEDUC/03807/2016 DE: 23/02/2016
 Processo N.º: 1000002101807
 Contratado: (110270/46) VALQUIRIA GUERRERO CASSOLI,CPF:
 821.562.201-15;Cargo/Função: (3506) CONTR.TEMP.FUNCAO PROF.
 HABILITADO;Ref:B-001;CH: 12H
 Hab.:LICENCIATURA PLENA EM LETRAS/PORTUGUÊS-ESPANHOL;Motivo:DATA
 INICIAL;Un. Adm:(097012) E. E. JOSE APARECIDO RIBEIRO;De: 11/02/2016 a
 14/07/2016
 Substituído: (97840/9) JANIA MARIA DO NASCIMENTO

CONTRATO/SEDUC/03808/2016 DE: 23/02/2016
 Processo N.º: 1000002099036
 Contratado: (110270/47) VALQUIRIA GUERRERO CASSOLI,CPF:
 821.562.201-15;Cargo/Função: (3506) CONTR.TEMP.FUNCAO PROF.
 HABILITADO;Ref:B-001;CH: 08H
 Hab.:LICENCIATURA PLENA EM LETRAS/PORTUGUÊS-ESPANHOL;Motivo:DATA
 INICIAL;Un. Adm:(163554) E.E. RUI BARBOSA;De: 11/02/2016 a 22/12/2016
 Substituído: (84753/15) MADALENA PEDRESKI

CONTRATO/SEDUC/03809/2016 DE: 23/02/2016
 Processo N.º: 1000002106832
 Contratado: (112282/36) SIRLEIDE CAVALLO LANG,CPF: 541.963.371-04;Cargo/
 Função: (3506) CONTR.TEMP.FUNCAO PROF. HABILITADO;Ref:B-001;CH: 20H
 Hab.:LICENCIATURA PLENA EM PEDAGOGIA;Motivo:DATA INICIAL;Un. Adm:(016365)
 E.E. KREEN AKARORE;De: 11/02/2016 a 23/12/2016
 Substituído: (33522/1) OSMAR TOTA DOMINGUES

CONTRATO/SEDUC/03810/2016 DE: 23/02/2016
 Processo N.º: 1000002097529
 Contratado: (113390/35) SHIRLEI VILELA VELASCO,CPF: 704.036.511-15;Cargo/
 Função: (3506) CONTR.TEMP.FUNCAO PROF. HABILITADO;Ref:B-001;CH: 12H
 Hab.:LICENCIATURA PLENA EM MATEMATICA;Motivo:Un. Adm:(011975) E.E. PROF.
 ELMAS GATTAZ MONTEIRO;De: 15/02/2016 a 23/12/2016
 Substituído: (132766/28) VICTOR HUGO PINTO DE ARRUDA

CONTRATO/SEDUC/03811/2016 DE: 23/02/2016
 Processo N.º: 1000002111380
 Contratado: (114292/23) BENEDITA SIQUEIRA RONCARI NEGRAO,CPF:
 270.240.831-15;Cargo/Função: (3506) CONTR.TEMP.FUNCAO PROF.
 HABILITADO;Ref:B-001;CH: 03H
 Hab.:LICENCIATURA PLENA EM MATEMATICA;Motivo:Un. Adm:(011410) E.E.
 FRANCISCO DOURADO;De: 11/02/2016 a 22/12/2016
 Substituído: (63419/5) HELENE VIEIRA DA SILVA

CONTRATO/SEDUC/03812/2016 DE: 23/02/2016
 Processo N.º: 1000002111309
 Contratado: (114292/24) BENEDITA SIQUEIRA RONCARI NEGRAO,CPF:
 270.240.831-15;Cargo/Função: (3506) CONTR.TEMP.FUNCAO PROF.
 HABILITADO;Ref:B-001;CH: 16H
 Hab.:LICENCIATURA PLENA EM MATEMATICA;Motivo:Un. Adm:(011410) E.E.
 FRANCISCO DOURADO;De: 11/02/2016 a 23/12/2016
 Substituído: (78291/15) SIMONE FERREIRA DE SENA SANTOS

CONTRATO/SEDUC/03813/2016 DE: 23/02/2016
 Processo N.º: 1000002107951
 Contratado: (115576/3) PERCY HACK,CPF: 466.933.439-53;Cargo/Função: (3506)
 CONTR.TEMP.FUNCAO PROF. HABILITADO;Ref:B-001;CH: 03H
 Hab.:LICENCIATURA PLENA EM MATEMATICA;Motivo:Un. Adm:(016136) E.E.
 WALDEMON MORAES COELHO;De: 11/02/2016 a 03/03/2016
 Substituído: (46002/40) IVANIA RIBEIRO DA SILVA

CONTRATO/SEDUC/03814/2016 DE: 23/02/2016
 Processo N.º: 1000002111982
 Contratado: (117366/20) VALDECY PIRES DOS SANTOS,CPF:
 900.849.001-30;Cargo/Função: (3476) APOIO ADM. EDUCACIONAL-
 ELEMENTAR;Ref:A-001;CH: 30H
 Hab.:ENSINO MÉDIO - NÃO PROFISSIONALIZANTE;Motivo:Un. Adm:(011339) E.E.
 IR. DIVA PIMENTEL;De: 15/02/2016 a 15/03/2016
 Substituído: (38843/1) ANTONIO PIRES DOS SANTOS

CONTRATO/SEDUC/03815/2016 DE: 23/02/2016
 Processo N.º: 1000002112978
 Contratado: (118545/23) IVELISE ALMEIDA NEVES,CPF: 572.161.001-82;Cargo/
 Função: (3506) CONTR.TEMP.FUNCAO PROF. HABILITADO;Ref:B-001;CH: 20H
 Hab.:LICENCIATURA PLENA EM GEOGRAFIA;Motivo:Un. Adm:(010154) E.E. ZELIA
 DA COSTA ALMEIDA;De: 17/02/2016 a 23/12/2016
 Substituído: (228136/2) RHAFAEL DA COSTA BORGES

CONTRATO/SEDUC/03816/2016 DE: 23/02/2016
 Processo N.º: 1000002098778
 Contratado: (119919/55) CRISTIANE FERREIRA PORTUGUESA,CPF:
 866.717.071-20;Cargo/Função: (3506) CONTR.TEMP.FUNCAO PROF.
 HABILITADO;Ref:B-001;CH: 20H
 Hab.:LICENCIATURA PLENA EM LETRAS/LING.PORTUGUESA;Motivo:DATA INICIAL;Un.
 Adm:(011010) E.E. MARECHAL DUTRA;De: 11/02/2016 a 23/12/2016
 Substituído: (54266/9) LILIANE OLIVEIRA DE SOUZA

CONTRATO/SEDUC/03817/2016 DE: 23/02/2016
 Processo N.º: 1000002110622
 Contratado: (120415/22) SERGILDO ASSIS DE ABREU,CPF: 760.116.581-72;Cargo/
 Função: (3476) APOIO ADM. EDUCACIONAL-ELEMENTAR;Ref:A-001;CH: 30H
 Hab.:ENSINO MÉDIO - NÃO PROFISSIONALIZANTE;Motivo:Un. Adm:(011282) E.E.
 HERONILDES ARAUJO;De: 04/02/2016 a 01/03/2016
 Substituído: (84895/1) SERGIO DIAS CAMARGO

CONTRATO/SEDUC/03818/2016 DE: 23/02/2016
 Processo N.º: 1000002112351
 Contratado: (120992/11) CLARICE MEURER,CPF: 873.495.821-53;Cargo/Função:
 (3506) CONTR.TEMP.FUNCAO PROF. HABILITADO;Ref:B-001;CH: 20H
 Hab.:LICENCIATURA PLENA EM PEDAGOGIA;Motivo:Un. Adm:(015881) E.E. EMANUEL
 PINHEIRO;De: 11/02/2016 a 29/03/2016
 Substituído: (33295/1) SANDRA MARIA RODRIGUES DOS SANTOS MOTTER

CONTRATO/SEDUC/03819/2016 DE: 23/02/2016
 Processo N.º: 1000002100063
 Contratado: (121553/22) ANDREIA DE SOUZA PEDROSO,CPF:
 012.356.591-00;Cargo/Função: (3506) CONTR.TEMP.FUNCAO PROF.
 HABILITADO;Ref:B-001;CH: 18H
 Hab.:LICENCIATURA PLENA EM CIENCIAS BIOLOGICAS;Motivo:DATA INICIAL;Un.
 Adm:(016365) E.E. KREEN AKARORE;De: 11/02/2016 a 30/08/2016
 Substituído: (227062/1) FABIO CAIRES DE OLIVEIRA

CONTRATO/SEDUC/03820/2016 DE: 23/02/2016
 Processo N.º: 1000002108015
 Contratado: (121893/29) JUDITE FERNANDES DOS SANTOS,CPF:
 985.341.659-04;Cargo/Função: (3506) CONTR.TEMP.FUNCAO PROF.
 HABILITADO;Ref:B-001;CH: 18H
 Hab.:LICENCIATURA PLENA EM MATEMATICA;Motivo:Un. Adm:(016136) E.E.
 WALDEMON MORAES COELHO;De: 11/02/2016 a 03/03/2016
 Substituído: (46002/40) IVANIA RIBEIRO DA SILVA

CONTRATO/SEDUC/03821/2016 DE: 23/02/2016
 Processo N.º: 1000002106793
 Contratado: (124186/19) INES FABRIS FERREIRA,CPF: 627.854.009-68;Cargo/
 Função: (3506) CONTR.TEMP.FUNCAO PROF. HABILITADO;Ref:B-001;CH: 20H

Hab.:LICENCIATURA PLENA EM PEDAGOGIA;Motivo:DATA INICIAL;Un. Adm:(016349)
E.E. GUARANTA;De: 11/02/2016 a 11/03/2016
Substituído: (32962/1) MARILDA TEIXEIRA PASSOS

CONTRATO/SEDUC/03822/2016 DE: 23/02/2016
Processo Nº: 1000002112507
Contratado: (124472/23) LUIZ FLAUZINO DOS SANTOS JUNIOR,CPF:
011.996.441-45;Cargo/Função: (3506) CONTR.TEMP.FUNCAO PROF.
HABILITADO;Ref:B-001;CH: 20H
Hab.:LICENCIATURA PLENA EM LETRAS/LÍNGUA INGLESA;Motivo:;Un. Adm:(015989)
E.E. Ver. BENTO MUNIZ;De: 11/02/2016 a 23/12/2016
Substituído: (80787/3) SIDNEI BOZ

CONTRATO/SEDUC/03823/2016 DE: 23/02/2016
Processo Nº: 1000002111401
Contratado: (125300/45) DAYANNA VIEIRA DE JESUS,CPF: 716.413.861-34;Cargo/
Função: (3506) CONTR.TEMP.FUNCAO PROF. HABILITADO;Ref:B-001;CH: 10H
Hab.:LICENCIATURA PLENA EM LETRAS/LING. PORTUGUESA/LITERATURA;Motivo:;Un.
Adm:(011410) E.E. FRANCISCO DOURADO;De: 11/02/2016 a 22/12/2016
Substituído: (53865/4) TELMO DE MAIA PIMENTEL

CONTRATO/SEDUC/03824/2016 DE: 23/02/2016
Processo Nº: 1000002108202
Contratado: (126265/15) MARIA LUZENI DE MORAES TERRA,CPF:
345.583.731-04;Cargo/Função: (3506) CONTR.TEMP.FUNCAO PROF.
HABILITADO;Ref:B-001;CH: 20H
Hab.:LICENCIATURA PLENA EM PEDAGOGIA;Motivo:DATA INICIAL;Un. Adm:(011100)
E.E. SEBASTIANA R. DE SOUZA;De: 11/02/2016 a 09/05/2016
Substituído: (23410/1) ESTER CASTRO DA SILVA

CONTRATO/SEDUC/03825/2016 DE: 23/02/2016
Processo Nº: 1000002111961
Contratado: (126859/18) CLAUDIELI PERES DE AMORIM SOUZA,CPF:
023.437.831-01;Cargo/Função: (3506) CONTR.TEMP.FUNCAO PROF.
HABILITADO;Ref:B-001;CH: 08H
Hab.:LICENCIATURA PLENA EM CIENCIAS BIOLOGICAS;Motivo:;Un. Adm:(011355)
E.E. Mal. EURICO GASPARD DUTRA;De: 11/02/2016 a 19/04/2016
Substituído: (141104/1) JOSENILTON DE FARIAS

CONTRATO/SEDUC/03826/2016 DE: 23/02/2016
Processo Nº: 1000002107394
Contratado: (128921/23) LIDIANE ALVES AFONSO,CPF: 965.531.621-15;Cargo/
Função: (3506) CONTR.TEMP.FUNCAO PROF. HABILITADO;Ref:B-001;CH: 20H
Hab.:LICENCIATURA PLENA EM MATEMATICA;Motivo:;Un. Adm:(127701) E.E. VILA
RICA;De: 15/02/2016 a 23/12/2016
Substituído: (211541/3) RAQUEL PEREIRA DO NASCIMENTO

CONTRATO/SEDUC/03827/2016 DE: 23/02/2016
Processo Nº: 1000002103186
Contratado: (129731/19) THAZIA MACLAINE ALVES LUZ KINSEL,CPF:
502.961.241-68;Cargo/Função: (3506) CONTR.TEMP.FUNCAO PROF.
HABILITADO;Ref:B-001;CH: 18H
Hab.:LICENCIATURA PLENA EM HISTÓRIA;Motivo:;Un. Adm:(015881) E.E. EMANUEL
PINHEIRO;De: 11/02/2016 a 23/12/2016
Substituído: (55840/7) VILMA BENTO MARIANO

CONTRATO/SEDUC/03828/2016 DE: 23/02/2016
Processo Nº: 1000002107911
Contratado: (130099/20) JOSIANI APARECIDA DE MELLO FRANCA,CPF:
906.878.331-91;Cargo/Função: (3506) CONTR.TEMP.FUNCAO PROF.
HABILITADO;Ref:B-001;CH: 20H
Hab.:LICENCIATURA PLENA EM PEDAGOGIA;Motivo:;Un. Adm:(011142) E.E. EMANUEL
PINHEIRO;De: 11/02/2016 a 23/12/2016
Substituído: (89233/3) SHIRLEY FARIAS VALUZ

CONTRATO/SEDUC/03829/2016 DE: 23/02/2016
Processo Nº: 1000002101621
Contratado: (130109/31) CARLOS AUGUSTO COELHO PACINI,CPF:
705.316.501-97;Cargo/Função: (3506) CONTR.TEMP.FUNCAO PROF.
HABILITADO;Ref:B-001;CH: 20H
Hab.:LICENCIATURA PLENA EM MATEMATICA;Motivo:;Un. Adm:(009547) E.E.
PASCOAL RAMOS;De: 11/02/2016 a 23/12/2016
Substituído: (67008/18) MARILENE LUIZA DA CRUZ DE BRITO

CONTRATO/SEDUC/03830/2016 DE: 23/02/2016
Processo Nº: 1000002100129
Contratado: (130590/19) MARIA DE FATIMA GUEDES DA SILVA,CPF:
631.377.551-15;Cargo/Função: (3476) APOIO ADM. EDUCACIONAL-
ELEMENTAR;Ref:A-001;CH: 30H
Hab.:ENSINO MÉDIO - NÃO PROFISSIONALIZANTE;Motivo:;Un. Adm:(016365) E.E.
KREEN AKARORE;De: 15/02/2016 a 25/04/2016
Substituído: (57320/2) ERONITA GOMES CAMBOIM

CONTRATO/SEDUC/03831/2016 DE: 23/02/2016
Processo Nº: 1000002105764
Contratado: (131571/33) CRISTIANA RIBEIRO DA SILVA,CPF:
001.216.961-70;Cargo/Função: (3506) CONTR.TEMP.FUNCAO PROF.
HABILITADO;Ref:B-001;CH: 09H
Hab.:LICENCIATURA PLENA EM GEOGRAFIA;Motivo:;Un. Adm:(015288) E.E. BENTO
ALEXANDRE DOS SANTOS;De: 11/02/2016 a 23/12/2016
Substituído: (141894/11) EDSON BORGES DOS SANTOS

CONTRATO/SEDUC/03832/2016 DE: 23/02/2016
Processo Nº: 1000002111363
Contratado: (132691/17) MIRTES IVETE PILGER LOCATELLI,CPF:
325.855.511-72;Cargo/Função: (3506) CONTR.TEMP.FUNCAO PROF.
HABILITADO;Ref:B-001;CH: 20H
Hab.:LICENCIATURA PLENA EM PEDAGOGIA;Motivo:;Un. Adm:(011410) E.E.
FRANCISCO DOURADO;De: 11/02/2016 a 31/03/2016
Substituído: (39788/1) MARIA DA CONCEICAO IZABEL VALLE

CONTRATO/SEDUC/03833/2016 DE: 23/02/2016
Processo Nº: 1000002107785
Contratado: (133072/13) MARIA ZILDA RODRIGUES,CPF: 849.778.921-00;Cargo/
Função: (3506) CONTR.TEMP.FUNCAO PROF. HABILITADO;Ref:B-001;CH: 20H
Hab.:LICENCIATURA PLENA EM PEDAGOGIA;Motivo:DATA INICIAL;Un. Adm:(011100)

E.E. SEBASTIANA R. DE SOUZA;De: 11/02/2016 a 23/12/2016
Substituído: (138269/2) CRISTIANE FREITAS PEREIRA DA SILVA

CONTRATO/SEDUC/03834/2016 DE: 23/02/2016
Processo Nº: 1000002113584
Contratado: (133174/28) POLIANA ALVES DOS SANTOS,CPF:
706.257.431-72;Cargo/Função: (3506) CONTR.TEMP.FUNCAO PROF.
HABILITADO;Ref:B-001;CH: 12H
Hab.:LICENCIATURA PLENA EM HISTÓRIA;Motivo:;Un. Adm:(011460) E.E. JARDIM
ARAGUAIA;De: 11/02/2016 a 12/04/2016
Substituído: (79315/4) EVA MARIA RODRIGUES

CONTRATO/SEDUC/03835/2016 DE: 23/02/2016
Processo Nº: 1000002113996
Contratado: (135940/51) ANGELITA MARIA DA SILVA,CPF: 517.706.101-97;Cargo/
Função: (3506) CONTR.TEMP.FUNCAO PROF. HABILITADO;Ref:B-001;CH: 04H
Hab.:LICENCIATURA PLENA EM LETRAS/LÍNGUA INGLESA;Motivo:;Un. Adm:(016640)
E.E. PAULINO MODESTO;De: 11/02/2016 a 23/03/2016
Substituído: (73621/5) MARCIA DE OLIVEIRA COSTA

CONTRATO/SEDUC/03836/2016 DE: 23/02/2016
Processo Nº: 1000002111394
Contratado: (137547/11) SIMONICA MOREIRA DA SILVA,CPF:
703.035.501-63;Cargo/Função: (3506) CONTR.TEMP.FUNCAO PROF.
HABILITADO;Ref:B-001;CH: 01H
Hab.:LICENCIATURA PLENA EM LETRAS/LING. PORTUGUESA/LITERATURA;Motivo:;Un.
Adm:(011410) E.E. FRANCISCO DOURADO;De: 11/02/2016 a 22/12/2016
Substituído: (53865/4) TELMO DE MAIA PIMENTEL

CONTRATO/SEDUC/03837/2016 DE: 23/02/2016
Processo Nº: 1000002109261
Contratado: (137922/11) MARIA JOSE BENTO FREITAS,CPF:
706.229.574-49;Cargo/Função: (3506) CONTR.TEMP.FUNCAO PROF.
HABILITADO;Ref:B-001;CH: 20H
Hab.:LICENCIATURA PLENA EM PEDAGOGIA;Motivo:DATA INICIAL;Un. Adm:(011223)
E.E. PROFª. IVONE TRAMARIM DE OLIVEIRA;De: 11/02/2016 a 24/07/2016
Substituído: (45897/1) MARILEIDE BARBOSA CARRIJO

CONTRATO/SEDUC/03838/2016 DE: 23/02/2016
Processo Nº: 1000002107263
Contratado: (138885/21) FERNANDA NOGUEIRA GOMES,CPF: 785.435.501-06;Cargo/
Função: (3506) CONTR.TEMP.FUNCAO PROF. HABILITADO;Ref:B-001;CH: 20H
Hab.:LICENCIATURA PLENA EM PEDAGOGIA;Motivo:;Un. Adm:(015911) E.E. RAMON
SANCHES MARQUES;De: 11/02/2016 a 23/12/2016
Substituído: (243116/6) LENIUZA ROBERTO DE SOUZA

CONTRATO/SEDUC/03839/2016 DE: 23/02/2016
Processo Nº: 1000002097133
Contratado: (139442/17) EDILZA ROSA CUNHA MARTINS,CPF:
169.003.778-40;Cargo/Função: (3506) CONTR.TEMP.FUNCAO PROF.
HABILITADO;Ref:B-001;CH: 20H
Hab.:LICENCIATURA PLENA EM MATEMATICA;Motivo:DATA INICIAL;Un. Adm:(015873)
E.E. 13 DE MAIO;De: 11/02/2016 a 27/09/2016
Substituído: (75451/19) CICERO MANOEL DA SILVA

CONTRATO/SEDUC/03840/2016 DE: 23/02/2016
Processo Nº: 1000002110598
Contratado: (139680/22) ARIANNE KELLY DE ROMA,CPF: 006.400.411-24;Cargo/
Função: (3506) CONTR.TEMP.FUNCAO PROF. HABILITADO;Ref:B-001;CH: 03H
Hab.:LICENCIATURA PLENA EM LETRAS/LÍNGUA INGLESA;Motivo:;Un. Adm:(097012)
E. E. JOSE APARECIDO RIBEIRO;De: 11/02/2016 a 23/12/2016
Substituído: (97840/9) JANIA MARIA DO NASCIMENTO

CONTRATO/SEDUC/03841/2016 DE: 23/02/2016
Processo Nº: 1000002110459
Contratado: (141520/20) ESMARENECILDES ASSIS,CPF: 177.893.971-68;Cargo/
Função: (3506) CONTR.TEMP.FUNCAO PROF. HABILITADO;Ref:B-001;CH: 20H
Hab.:LICENCIATURA PLENA EM PEDAGOGIA;Motivo:DATA INICIAL;Un. Adm:(012238)
E.E. PROFª. MARIA DA CUNHA BRUNO;De: 11/02/2016 a 30/04/2016
Substituído: (32078/1) MARIA BEIRAL DE ARAUJO

CONTRATO/SEDUC/03842/2016 DE: 23/02/2016
Processo Nº: 1000002110886
Contratado: (141540/39) FABIANE ALVES DA SILVA,CPF: 696.853.041-49;Cargo/
Função: (3506) CONTR.TEMP.FUNCAO PROF. HABILITADO;Ref:B-001;CH: 03H
Hab.:LICENCIATURA PLENA EM LETRAS/LING. PORTUGUESA;Motivo:;Un. Adm:(011401)
E. E. ANTONIO CRISTINO CORTES;De: 11/02/2016 a 23/12/2016
Substituído: (99272/1) ADRIANA MARTA OLIVEIRA AGUIAR

CONTRATO/SEDUC/03843/2016 DE: 23/02/2016
Processo Nº: 1000002107119
Contratado: (142404/15) LUIZA GONCALVES DA COSTA SOUZA,CPF:
858.767.711-04;Cargo/Função: (3506) CONTR.TEMP.FUNCAO PROF.
HABILITADO;Ref:B-001;CH: 20H
Hab.:LICENCIATURA PLENA EM PEDAGOGIA;Motivo:;Un. Adm:(015938) E.E. PEDRO
ALBERTO TAYANO;De: 11/02/2016 a 23/12/2016
Substituído: (71267/16) MATILDE DUARTE

CONTRATO/SEDUC/03844/2016 DE: 23/02/2016
Processo Nº: 1000002110199
Contratado: (143081/11) ADEITA DE SOUZA SILVA,CPF: 855.126.051-00;Cargo/
Função: (3506) CONTR.TEMP.FUNCAO PROF. HABILITADO;Ref:B-001;CH: 20H
Hab.:LICENCIATURA PLENA EM PEDAGOGIA;Motivo:;Un. Adm:(013048) E.E. Dep.
DORMEVI L FARIA;De: 11/02/2016 a 01/05/2016
Substituído: (37093/1) MARINEI MACHADO DA SILVA

CONTRATO/SEDUC/03845/2016 DE: 23/02/2016
Processo Nº: 1000002110345
Contratado: (143474/27) HELENA BATISTA SIQUEIRA DOS SANTOS,CPF:
395.541.551-15;Cargo/Função: (3506) CONTR.TEMP.FUNCAO PROF.
HABILITADO;Ref:B-001;CH: 18H
Hab.:LICENCIATURA PLENA EM LETRAS/LING. PORTUGUESA/LITERATURA;Motivo:;Un.
Adm:(013048) E.E. Dep. DORMEVI L FARIA;De: 11/02/2016 a 23/12/2016
Substituído: (69730/8) GEISILA APARECIDA DO NASCIMENTO BATISTA

CONTRATO/SEDUC/03846/2016 DE: 23/02/2016

Processo Nº: 1000002107657
 Contratado: (144423/26) WARLEN FERREIRA DA SILVA, CPF: 706.525.891-20; Cargo/Função: (3506) CONTR. TEMP. FUNCAO PROF. HABILITADO; Ref: B-001; CH: 20H
 Hab.: LICENCIATURA PLENA EM EDUCAÇÃO FISICA; Motivo: ; Un. Adm: (060194) E.E. PROFª. MARIA DE LOURDES H. MORAES; De: 11/02/2016 a 23/12/2016
 Substituído: (227448/1) GIBRAN DIAS PAES DE FREITAS

CONTRATO/SEDUC/03847/2016 DE: 23/02/2016
 Processo Nº: 1000002102593
 Contratado: (144518/12) SANDRA RODRIGUES DE SOUZA ALMEIDA, CPF: 650.761.251-00; Cargo/Função: (3476) APOIO ADM. EDUCACIONAL-ELEMENTAR; Ref: A-001; CH: 30H
 Hab.: ENSINO MÉDIO - NÃO PROFISSIONALIZANTE; Motivo: ; Un. Adm: (010952) E.E. PROFª. EUNICE SOUZA DOS SANTOS; De: 11/02/2016 a 12/04/2016
 Substituído: (87147/1) VILMA SOUZA SIQUEIRA MENEZES

CONTRATO/SEDUC/03848/2016 DE: 23/02/2016
 Processo Nº: 1000002108257
 Contratado: (144629/25) SIRLEY MENDES DE OLIVEIRA DOS SANTOS, CPF: 968.659.891-04; Cargo/Função: (3506) CONTR. TEMP. FUNCAO PROF. HABILITADO; Ref: B-001; CH: 12H
 Hab.: LICENCIATURA PLENA EM HISTÓRIA; Motivo: DATA INICIAL; Un. Adm: (016349) E.E. GUARANTA; De: 11/02/2016 a 26/04/2016
 Substituído: (59207/10) DORALICE APARECIDA MARQUEZI

CONTRATO/SEDUC/03849/2016 DE: 23/02/2016
 Processo Nº: 1000002111759
 Contratado: (145144/48) LUCIMARA MANDEBUR, CPF: 036.190.271-96; Cargo/Função: (3506) CONTR. TEMP. FUNCAO PROF. HABILITADO; Ref: B-001; CH: 20H
 Hab.: LICENCIATURA PLENA EM PEDAGOGIA; Motivo: ; Un. Adm: (013510) E.E. NORBERTO SCHWANTES; De: 11/02/2016 a 03/04/2016
 Substituído: (210724/2) MARCIA FULGENCIO LIMA ANTUNES

CONTRATO/SEDUC/03850/2016 DE: 23/02/2016
 Processo Nº: 1000002112034
 Contratado: (18328/2) SILVIA REGINA PERES, CPF: 202.391.731-04; Cargo/Função: (3506) CONTR. TEMP. FUNCAO PROF. HABILITADO; Ref: B-001; CH: 12H
 Hab.: LICENCIATURA PLENA EM LETRAS/LING. PORTUGUESA/LITERATURA; Motivo: ; Un. Adm: (011339) E.E. IR. DIVA PIMENTEL; De: 11/02/2016 a 03/05/2016
 Substituído: (39565/1) MARIA JOSE RIBEIRO DE OLIVEIRA

CONTRATO/SEDUC/03851/2016 DE: 23/02/2016
 Processo Nº: 1000002098578
 Contratado: (200564/22) ZENILDA ANGELICA DA SILVA, CPF: 004.102.191-69; Cargo/Função: (3506) CONTR. TEMP. FUNCAO PROF. HABILITADO; Ref: B-001; CH: 20H
 Hab.: LICENCIATURA PLENA EM LETRAS/LING. PORTUGUESA/LITERATURA; Motivo: DATA INICIAL; Un. Adm: (015873) E.E. 13 DE MATO; De: 11/02/2016 a 23/12/2016
 Substituído: (124997/10) LUCIANA ALBERTO NASCIMENTO

CONTRATO/SEDUC/03852/2016 DE: 23/02/2016
 Processo Nº: 1000002109837
 Contratado: (200613/22) MARIA CRISTINA FERREIRA, CPF: 782.427.621-04; Cargo/Função: (3506) CONTR. TEMP. FUNCAO PROF. HABILITADO; Ref: B-001; CH: 20H
 Hab.: LICENCIATURA PLENA EM LETRAS/LÍNGUA INGLESA; Motivo: DATA INICIAL; Un. Adm: (145769) E.E. FRANCISCA BARROS DE CARVALHO; De: 15/02/2016 a 14/05/2016
 Substituído: (74375/3) IVONE VIEIRA CHIQUETTI

CONTRATO/SEDUC/03853/2016 DE: 23/02/2016
 Processo Nº: 1000002108993
 Contratado: (201075/13) VERANILDE ANGELA DE LIMA, CPF: 362.904.241-49; Cargo/Função: (3506) CONTR. TEMP. FUNCAO PROF. HABILITADO; Ref: B-001; CH: 20H
 Hab.: LICENCIATURA PLENA EM PEDAGOGIA; Motivo: DATA INICIAL; Un. Adm: (009725) E.E. AGENOR FERREIRA LEAO; De: 11/02/2016 a 23/12/2016
 Substituído: (87117/2) ELIZETE MARIA DE JESUS

CONTRATO/SEDUC/03854/2016 DE: 23/02/2016
 Processo Nº: 1000002101607
 Contratado: (202087/33) LUCIMARA LIMA DE SOUZA, CPF: 616.704.301-97; Cargo/Função: (3506) CONTR. TEMP. FUNCAO PROF. HABILITADO; Ref: B-001; CH: 20H
 Hab.: LICENCIATURA PLENA EM LETRAS/LING. PORTUGUESA; Motivo: ; Un. Adm: (010880) E.E. DANIEL MARTINS MOURA; De: 11/02/2016 a 23/12/2016
 Substituído: (78620/2) CECILIA APARECIDA SOUZA SANTANA

CONTRATO/SEDUC/03855/2016 DE: 23/02/2016
 Processo Nº: 1000002110690
 Contratado: (206378/40) CLAUDIVINA CAMPOS VASCONCELOS, CPF: 005.875.561-61; Cargo/Função: (3506) CONTR. TEMP. FUNCAO PROF. HABILITADO; Ref: B-001; CH: 12H
 Hab.: LICENCIATURA PLENA EM LETRAS/LÍNGUA INGLESA; Motivo: ; Un. Adm: (011460) E.E. JARDIM ARAGUAIA; De: 11/02/2016 a 23/12/2016
 Substituído: (62669/4) MARIA DE LOURDES FURTADO BAU DUARTE

CONTRATO/SEDUC/03856/2016 DE: 23/02/2016
 Processo Nº: 1000002107110
 Contratado: (207375/13) JOSELANE RODRIGUES BATISTA, CPF: 994.778.821-00; Cargo/Função: (3506) CONTR. TEMP. FUNCAO PROF. HABILITADO; Ref: B-001; CH: 20H
 Hab.: LICENCIATURA PLENA EM PEDAGOGIA; Motivo: ; Un. Adm: (015881) E.E. EMANUEL PINHEIRO; De: 11/02/2016 a 23/12/2016
 Substituído: (31449/1) ANA LUCIA ANDRUCHAK

CONTRATO/SEDUC/03857/2016 DE: 23/02/2016
 Processo Nº: 10000021098767
 Contratado: (208041/21) LUCIANA COSTA DE LIMA, CPF: 009.826.171-19; Cargo/Função: (3506) CONTR. TEMP. FUNCAO PROF. HABILITADO; Ref: B-001; CH: 12H
 Hab.: LICENCIATURA PLENA EM LETRAS/LING. PORTUGUESA/LITERATURA; Motivo: DATA INICIAL; Un. Adm: (184144) E. E. CLAUDIO APARECIDO PARO; De: 11/02/2016 a 16/08/2016
 Substituído: (69542/4) ELIENE CRISTINA DE JESUS

CONTRATO/SEDUC/03858/2016 DE: 23/02/2016
 Processo Nº: 1000002105903
 Contratado: (210932/19) PAULO ROBERTO COELHO, CPF: 419.575.630-87; Cargo/

Função: (3506) CONTR. TEMP. FUNCAO PROF. HABILITADO; Ref: B-001; CH: 13H
 Hab.: LICENCIATURA PLENA EM FILOSOFIA; Motivo: ; Un. Adm: (097012) E. E. JOSE APARECIDO RIBEIRO; De: 11/02/2016 a 23/12/2016
 Substituído: (19496/1) AILSON BENEDITO ALVES DE ARRUDA

CONTRATO/SEDUC/03859/2016 DE: 23/02/2016
 Processo Nº: 1000002102725
 Contratado: (211136/28) ERIKA CRISTINA MARTINS SOARES, CPF: 983.861.151-49; Cargo/Função: (3506) CONTR. TEMP. FUNCAO PROF. HABILITADO; Ref: B-001; CH: 08H
 Hab.: LICENCIATURA PLENA EM HISTÓRIA; Motivo: DATA INICIAL; Un. Adm: (097012) E. E. JOSE APARECIDO RIBEIRO; De: 11/02/2016 a 22/12/2016
 Substituído: (39830/1) ALICE MARLENE FACCILO SANTOS

CONTRATO/SEDUC/03860/2016 DE: 23/02/2016
 Processo Nº: 1000002106813
 Contratado: (212251/11) MARRLENA ACYANA NOGUEIRA NASCIMENTO, CPF: 020.016.331-06; Cargo/Função: (3506) CONTR. TEMP. FUNCAO PROF. HABILITADO; Ref: B-001; CH: 20H
 Hab.: LICENCIATURA PLENA EM NORMAL SUPERIOR; Motivo: DATA INICIAL; Un. Adm: (124125) E.E. ETELVINA F. DE CERQUEIRA DIAS; De: 11/02/2016 a 23/12/2016
 Substituído: (64315/5) SIRLENI JULIANI

CONTRATO/SEDUC/03861/2016 DE: 23/02/2016
 Processo Nº: 1000002110593
 Contratado: (212282/9) LAURICE DE CACUPE MOURA, CPF: 914.647.221-53; Cargo/Função: (3506) CONTR. TEMP. FUNCAO PROF. HABILITADO; Ref: B-001; CH: 20H
 Hab.: LICENCIATURA PLENA EM PEDAGOGIA; Motivo: ; Un. Adm: (009938) E.E. PROFª. PACIANA TORRES DE SANTANA; De: 11/02/2016 a 22/12/2016
 Substituído: (39541/1) MAGNA LUISA PEREIRA

CONTRATO/SEDUC/03862/2016 DE: 23/02/2016
 Processo Nº: 1000002097604
 Contratado: (214245/14) VICTOR FERREIRA BARBOZA DA SILVA, CPF: 033.114.101-90; Cargo/Função: (3506) CONTR. TEMP. FUNCAO PROF. HABILITADO; Ref: B-001; CH: 06H
 Hab.: LICENCIATURA PLENA EM MATEMATICA; Motivo: DATA INICIAL; Un. Adm: (015865) E.E. 29 DE NOVEMBRO; De: 11/02/2016 a 22/12/2016
 Substituído: (53493/9) JOAO COSTALONGA FILHO

CONTRATO/SEDUC/03863/2016 DE: 23/02/2016
 Processo Nº: 1000002099825
 Contratado: (215054/17) VENICIO APARECIDO NUNES BEZERRA, CPF: 035.677.771-57; Cargo/Função: (3506) CONTR. TEMP. FUNCAO PROF. HABILITADO; Ref: B-001; CH: 02H
 Hab.: LICENCIATURA PLENA EM QUIMICA; Motivo: DATA INICIAL; Un. Adm: (060208) E.E. ALBERT EINSTEIN; De: 11/02/2016 a 30/08/2016
 Substituído: (227062/1) FABIO CAIRES DE OLIVEIRA

CONTRATO/SEDUC/03864/2016 DE: 23/02/2016
 Processo Nº: 1000002108287
 Contratado: (215686/7) GENY RIBEIRO DE SOUZA, CPF: 567.159.941-53; Cargo/Função: (3506) CONTR. TEMP. FUNCAO PROF. HABILITADO; Ref: B-001; CH: 12H
 Hab.: LICENCIATURA PLENA EM PEDAGOGIA; Motivo: DATA INICIAL; Un. Adm: (060208) E.E. ALBERT EINSTEIN; De: 15/02/2016 a 14/05/2016
 Substituído: (75343/2) ELISANGELA LIMA DE SOUZA KRULISKOSKI

CONTRATO/SEDUC/03865/2016 DE: 23/02/2016
 Processo Nº: 1000002107925
 Contratado: (215834/11) LUCIENE SOUZA POSTIL, CPF: 799.504.341-49; Cargo/Função: (3506) CONTR. TEMP. FUNCAO PROF. HABILITADO; Ref: B-001; CH: 20H
 Hab.: LICENCIATURA PLENA EM PEDAGOGIA; Motivo: ; Un. Adm: (011142) E.E. EMANUEL PINHEIRO; De: 11/02/2016 a 23/12/2016
 Substituído: (33632/1) DARCY IMACULADA DE OLIVEIRA

CONTRATO/SEDUC/03866/2016 DE: 23/02/2016
 Processo Nº: 1000002099799
 Contratado: (217221/21) VALQUIRIA ALVES RODRIGUES, CPF: 010.463.211-96; Cargo/Função: (3506) CONTR. TEMP. FUNCAO PROF. HABILITADO; Ref: B-001; CH: 09H
 Hab.: LICENCIATURA PLENA EM CIENCIAS; Motivo: DATA INICIAL; Un. Adm: (145696) E.E. VIRGILIO CORREA FILHO; De: 11/02/2016 a 16/03/2016
 Substituído: (91490/7) ERIKA REGINA DE OLIVEIRA

CONTRATO/SEDUC/03867/2016 DE: 23/02/2016
 Processo Nº: 1000002106101
 Contratado: (217607/20) ACIMONIA BUENO DE ALMEIDA, CPF: 853.054.801-91; Cargo/Função: (3506) CONTR. TEMP. FUNCAO PROF. HABILITADO; Ref: B-001; CH: 20H
 Hab.: LICENCIATURA PLENA EM EDUCAÇÃO FISICA; Motivo: ; Un. Adm: (011975) E.E. PROF. ELMAS GATTAZ MONTEIRO; De: 15/02/2016 a 22/12/2016
 Substituído: (85944/1) GILSON CASSEMIRO DE LIMA

CONTRATO/SEDUC/03868/2016 DE: 23/02/2016
 Processo Nº: 1000002109137
 Contratado: (218149/31) HELAINA LEANDRO FERREIRA, CPF: 961.561.801-25; Cargo/Função: (3506) CONTR. TEMP. FUNCAO PROF. HABILITADO; Ref: B-001; CH: 20H
 Hab.: LICENCIATURA PLENA EM LETRAS/LÍNGUA ESPANHOLA; Motivo: ; Un. Adm: (010154) E.E. ZELIA DA COSTA ALMEIDA; De: 11/02/2016 a 23/12/2016
 Substituído: (85712/1) RENATA FREITAS SIQUEIRA

CONTRATO/SEDUC/03869/2016 DE: 23/02/2016
 Processo Nº: 1000002106756
 Contratado: (218545/21) GUIOMAR FERREIRA NERIS GONCALVES, CPF: 615.905.681-68; Cargo/Função: (3506) CONTR. TEMP. FUNCAO PROF. HABILITADO; Ref: B-001; CH: 08H
 Hab.: LICENCIATURA PLENA EM LETRAS/LÍNGUA INGLESA; Motivo: DATA INICIAL; Un. Adm: (023841) E.E. DR. ELCIO DE SOUZA; De: 11/02/2016 a 23/12/2016
 Substituído: (214952/7) SAULO SCARIOT

CONTRATO/SEDUC/03870/2016 DE: 23/02/2016
 Processo Nº: 1000002110252
 Contratado: (218767/40) FARES FRADES COELHO, CPF: 014.001.511-63; Cargo/Função: (3506) CONTR. TEMP. FUNCAO PROF. HABILITADO; Ref: B-001; CH: 04H

Hab.:LICENCIATURA PLENA EM MATEMÁTICA;Motivo:;Un. Adm:(011347) E.E. DOM JOSE SELVA;De: 11/02/2016 a 30/06/2016
Substituído: (75194/2) CLAUDIA MARQUES ROCHA LIMA SCHARFENBERG

CONTRATO/SEDUC/03871/2016 DE: 23/02/2016
Processo Nº: 1000002110246

Contratado: (218767/41) FARES FRADES COELHO,CPF: 014.001.511-63;Cargo/Função: (3506) CONTR.TEMP.FUNCAO PROF. HABILITADO;Ref:B-001;CH: 12H
Hab.:LICENCIATURA PLENA EM MATEMÁTICA;Motivo:;Un. Adm:(011347) E.E. DOM JOSE SELVA;De: 11/02/2016 a 30/06/2016
Substituído: (75194/2) CLAUDIA MARQUES ROCHA LIMA SCHARFENBERG

CONTRATO/SEDUC/03872/2016 DE: 23/02/2016
Processo Nº: 1000002104821

Contratado: (219729/19) VALTONEY SENA DA COSTA,CPF: 502.262.661-68;Cargo/Função: (3476) APOIO ADM. EDUCACIONAL-ELEMENTAR;Ref:A-001;CH: 30H
Hab.:LICENCIATURA PLENA EM MATEMÁTICA;Motivo:;Un. Adm:(173541) E.E. PROFªELIZABET EVANGELISTA PEREIRA;De: 04/02/2016 a 01/03/2016
Substituído: (100834/1) JANES MARIA DA SILVA RAMOS

CONTRATO/SEDUC/03873/2016 DE: 23/02/2016
Processo Nº: 1000002110811

Contratado: (220114/3) GISELENE CORDEIRO LOPES,CPF: 798.959.482-04;Cargo/Função: (3476) APOIO ADM. EDUCACIONAL-ELEMENTAR;Ref:A-001;CH: 30H
Hab.:LICENCIATURA PLENA EM MATEMÁTICA;Motivo:;Un. Adm:(154040) E.E. ANDRE ANTONIO MAGGI;De: 11/02/2016 a 09/04/2016
Substituído: (226942/1) ANA CRISTINA VOLTOLINI

CONTRATO/SEDUC/03874/2016 DE: 23/02/2016
Processo Nº: 1000002109065

Contratado: (220413/8) MARINALVA VIEIRA AGUILAR MEDEIROS,CPF: 926.031.901-30;Cargo/Função: (3506) CONTR.TEMP.FUNCAO PROF. HABILITADO;Ref:B-001;CH: 20H
Hab.:LICENCIATURA PLENA EM PEDAGOGIA;Motivo:;Un. Adm:(010421) E.E. Pe. WANIR DELFINO CESAR;De: 15/02/2016 a 23/12/2016
Substituído: (20188/1) LUIZA APARECIDA DA COSTA FIDELIS

CONTRATO/SEDUC/03875/2016 DE: 23/02/2016
Processo Nº: 1000002106403

Contratado: (220435/30) JOELMA DELCOLI DE ALMEIDA,CPF: 918.213.981-49;Cargo/Função: (3506) CONTR.TEMP.FUNCAO PROF. HABILITADO;Ref:B-001;CH: 03H
Hab.:LICENCIATURA PLENA EM LETRAS/LÍNGUA ESPANHOLA;Motivo:DATA INICIAL;Un. Adm:(015385) E.E. PLACIDO DE CASTRO;De: 11/02/2016 a 23/12/2016
Substituído: (112711/11) NORAIDES FERREIRA DE ALMEIDA

CONTRATO/SEDUC/03876/2016 DE: 23/02/2016
Processo Nº: 1000002097492

Contratado: (221125/26) SEBASTIAO DOS SANTOS NETO,CPF: 086.441.048-45;Cargo/Função: (3506) CONTR.TEMP.FUNCAO PROF. HABILITADO;Ref:B-001;CH: 20H
Hab.:LICENCIATURA PLENA EM MATEMÁTICA;Motivo:DATA INICIAL;Un. Adm:(010952) E.E. PROFª. EUNICE SOUZA DOS SANTOS;De: 11/02/2016 a 23/12/2016
Substituído: (140598/1) RAFAEL LEANDRO DOS REIS DELMONEGO

CONTRATO/SEDUC/03877/2016 DE: 23/02/2016
Processo Nº: 1000002106133

Contratado: (221130/14) MARIA ROSEMEIRE DE MELLO CARDOSO,CPF: 015.508.038-59;Cargo/Função: (3506) CONTR.TEMP.FUNCAO PROF. HABILITADO;Ref:B-001;CH: 20H
Hab.:LICENCIATURA PLENA EM PEDAGOGIA;Motivo:DATA INICIAL;Un. Adm:(021644) E.E. PROF. CARLOS PEREIRA BARBOSA;De: 11/02/2016 a 23/12/2016
Substituído: (96469/2) SINEIA MARA SOCORRO OLIVEIRA SANTOS

CONTRATO/SEDUC/03878/2016 DE: 23/02/2016
Processo Nº: 1000002108918

Contratado: (221406/10) SILVANA DA SILVA REIS,CPF: 717.881.581-72;Cargo/Função: (3506) CONTR.TEMP.FUNCAO PROF. HABILITADO;Ref:B-001;CH: 20H
Hab.:LICENCIATURA PLENA EM PEDAGOGIA;Motivo:;Un. Adm:(010839) E.E. ANTONIO G. BALBINO;De: 11/02/2016 a 23/12/2016
Substituído: (134907/8) ESTER LANDVOIGT DA SILVEIRA

CONTRATO/SEDUC/03879/2016 DE: 23/02/2016
Processo Nº: 1000002109952

Contratado: (221475/42) ROSANGELA MENDES BORGES HERMITA,CPF: 933.405.671-15;Cargo/Função: (3506) CONTR.TEMP.FUNCAO PROF. HABILITADO;Ref:B-001;CH: 16H
Hab.:LICENCIATURA PLENA EM HISTÓRIA;Motivo:;Un. Adm:(015954) E.E. WILSON DE ALMEIDA;De: 11/02/2016 a 16/03/2016
Substituído: (140137/1) LAURENTINO BERNARDES VIEIRA

CONTRATO/SEDUC/03880/2016 DE: 23/02/2016
Processo Nº: 1000002107019

Contratado: (221825/12) LUCINETE COGO CECATTO,CPF: 010.665.691-00;Cargo/Função: (3506) CONTR.TEMP.FUNCAO PROF. HABILITADO;Ref:B-001;CH: 12H
Hab.:LICENCIATURA PLENA EM LETRAS/LING.PORTUGUESA;Motivo:;Un. Adm:(156370) E.E. LUIZ FRUTUOSO DA SILVA;De: 11/02/2016 a 23/12/2016
Substituído: (100114/2) MARIA CLAUDIA FALCAO

CONTRATO/SEDUC/03881/2016 DE: 23/02/2016
Processo Nº: 1000002098758

Contratado: (221992/18) MIRIAM BARBOSA DA SILVA,CPF: 812.018.851-91;Cargo/Função: (3506) CONTR.TEMP.FUNCAO PROF. HABILITADO;Ref:B-001;CH: 04H
Hab.:LICENCIATURA PLENA EM LETRAS/LING.PORTUGUESA/LITERATURA;Motivo:DATA INICIAL;Un. Adm:(184144) E. E. CLAUDIO APARECIDO PARO;De: 11/02/2016 a 16/08/2016
Substituído: (69542/4) ELIENE CRISTINA DE JESUS

CONTRATO/SEDUC/03882/2016 DE: 23/02/2016
Processo Nº: 1000002098746

Contratado: (221992/19) MIRIAM BARBOSA DA SILVA,CPF: 812.018.851-91;Cargo/Função: (3506) CONTR.TEMP.FUNCAO PROF. HABILITADO;Ref:B-001;CH: 04H
Hab.:LICENCIATURA PLENA EM LETRAS/LING.PORTUGUESA/LITERATURA;Motivo:DATA INICIAL;Un. Adm:(184144) E. E. CLAUDIO APARECIDO PARO;De: 11/02/2016 a 16/08/2016
Substituído: (69542/4) ELIENE CRISTINA DE JESUS

CONTRATO/SEDUC/03883/2016 DE: 23/02/2016

Processo Nº: 1000002102536

Contratado: (223630/12) ROSANA SOARES DOS SANTOS FARINELI,CPF: 395.391.561-49;Cargo/Função: (3476) APOIO ADM. EDUCACIONAL-ELEMENTAR;Ref:A-001;CH: 30H
Hab.:ENSINO MÉDIO - NÃO PROFISSIONALIZANTE;Motivo:;Un. Adm:(010952) E.E. PROFª. EUNICE SOUZA DOS SANTOS;De: 11/02/2016 a 21/04/2016
Substituído: (87235/1) RITA APARECIDA DE MELO

CONTRATO/SEDUC/03884/2016 DE: 23/02/2016

Processo Nº: 1000002099128

Contratado: (223932/16) SHIRLEY PIRES DE SOUZA DOS SANTOS,CPF: 448.036.309-25;Cargo/Função: (3506) CONTR.TEMP.FUNCAO PROF. HABILITADO;Ref:B-001;CH: 20H
Hab.:LICENCIATURA PLENA EM LETRAS/LÍNGUA INGLESA;Motivo:DATA INICIAL;Un. Adm:(124125) E.E. ETELVINA F. DE CERQUEIRA DIAS;De: 11/02/2016 a 23/12/2016
Substituído: (130794/20) JORGE MARCOS LIMA CORREIA

CONTRATO/SEDUC/03885/2016 DE: 23/02/2016

Processo Nº: 1000002110438

Contratado: (224567/13) ADRIANO SOARES CORREA,CPF: 005.051.851-80;Cargo/Função: (3506) CONTR.TEMP.FUNCAO PROF. HABILITADO;Ref:B-001;CH: 09H
Hab.:LICENCIATURA PLENA EM GEOGRAFIA;Motivo:;Un. Adm:(163554) E.E. RUI BARBOSA;De: 11/02/2016 a 27/02/2016
Substituído: (90056/19) MAGNA MARIA DE ALMEIDA

CONTRATO/SEDUC/03886/2016 DE: 23/02/2016

Processo Nº: 1000002109979

Contratado: (224884/18) CATARINA GOMES FALANQUE,CPF: 693.627.181-20;Cargo/Função: (3506) CONTR.TEMP.FUNCAO PROF. HABILITADO;Ref:B-001;CH: 07H
Hab.:LICENCIATURA PLENA EM HISTÓRIA;Motivo:ALTERAÇÃO DE CARGA HORÁRIA;Un. Adm:(015954) E.E. WILSON DE ALMEIDA;De: 11/02/2016 a 16/03/2016
Substituído: (140137/1) LAURENTINO BERNARDES VIEIRA

CONTRATO/SEDUC/03887/2016 DE: 23/02/2016

Processo Nº: 1000002110597

Contratado: (228473/20) MARIA MADALENA DE QUEIROZ ATAIDE,CPF: 786.007.741-87;Cargo/Função: (3506) CONTR.TEMP.FUNCAO PROF. HABILITADO;Ref:B-001;CH: 05H
Hab.:LICENCIATURA PLENA EM LETRAS/LING.PORTUGUESA/LITERATURA;Motivo:;Un. Adm:(097012) E. E. JOSE APARECIDO RIBEIRO;De: 11/02/2016 a 23/12/2016
Substituído: (97840/9) JANIA MARIA DO NASCIMENTO

CONTRATO/SEDUC/03888/2016 DE: 23/02/2016

Processo Nº: 1000002106705

Contratado: (228499/23) LUCÉLIA ALZIRA DA SILVA,CPF: 007.320.411-04;Cargo/Função: (3506) CONTR.TEMP.FUNCAO PROF. HABILITADO;Ref:B-001;CH: 03H
Hab.:LICENCIATURA PLENA EM LETRAS/PORTUGUES-ESPANHOL;Motivo:DATA INICIAL;Un. Adm:(173541) E.E. PROFªELIZABET EVANGELISTA PEREIRA;De: 11/02/2016 a 23/12/2016
Substituído: (61671/13) MARIA CELIA MARTINS FERNANDES

CONTRATO/SEDUC/03889/2016 DE: 23/02/2016

Processo Nº: 1000002098657

Contratado: (228740/34) CLEUDES CARVALHO OLIVEIRA,CPF: 846.031.781-15;Cargo/Função: (3506) CONTR.TEMP.FUNCAO PROF. HABILITADO;Ref:B-001;CH: 20H
Hab.:LICENCIATURA PLENA EM LETRAS/LING.PORTUGUESA/LITERATURA;Motivo:DATA INICIAL;Un. Adm:(021644) E.E. PROF. CARLOS PEREIRA BARBOSA;De: 11/02/2016 a 23/12/2016
Substituído: (46167/1) MENDES SOLANGE LEMES DA SILVA

CONTRATO/SEDUC/03890/2016 DE: 23/02/2016

Processo Nº: 1000002113596

Contratado: (228834/22) NIKSANIA RIBEIRO DE CARVALHO,CPF: 835.228.751-68;Cargo/Função: (3506) CONTR.TEMP.FUNCAO PROF. HABILITADO;Ref:B-001;CH: 09H
Hab.:LICENCIATURA PLENA EM HISTÓRIA;Motivo:;Un. Adm:(011460) E.E. JARDIM ARAGUAIA;De: 11/02/2016 a 12/04/2016
Substituído: (79315/4) EVA MARIA RODRIGUES

CONTRATO/SEDUC/03891/2016 DE: 23/02/2016

Processo Nº: 1000002096957

Contratado: (230293/15) NAIANE ARAUJO MARCONI,CPF: 026.846.581-96;Cargo/Função: (3506) CONTR.TEMP.FUNCAO PROF. HABILITADO;Ref:B-001;CH: 20H
Hab.:LICENCIATURA PLENA EM MATEMÁTICA;Motivo:DATA INICIAL;Un. Adm:(013943) E.E. GOV. JOAO PONCE DE ARRUDA;De: 11/02/2016 a 23/12/2016
Substituído: (137524/18) IVONILDO FERREIRA MARTINS SOUTO

CONTRATO/SEDUC/03892/2016 DE: 23/02/2016

Processo Nº: 1000002107308

Contratado: (231082/21) MARIANGELA DE OLIVEIRA SANTOS REZENDE,CPF: 714.425.371-91;Cargo/Função: (3506) CONTR.TEMP.FUNCAO PROF. HABILITADO;Ref:B-001;CH: 20H
Hab.:LICENCIATURA PLENA EM LETRAS/LING.PORTUGUESA/LITERATURA;Motivo:;Un. Adm:(013552) E.E. ODORICO LEOCARIO ROSA;De: 11/02/2016 a 22/03/2016
Substituído: (226752/1) JORDANA LENHARDT

CONTRATO/SEDUC/03893/2016 DE: 23/02/2016

Processo Nº: 1000002108656

Contratado: (231661/11) SHEILA PIRES DOS SANTOS,CPF: 029.413.231-71;Cargo/Função: (3506) CONTR.TEMP.FUNCAO PROF. HABILITADO;Ref:B-001;CH: 20H
Hab.:LICENCIATURA PLENA EM CIENCIAS BIOLÓGICAS;Motivo:DATA INICIAL;Un. Adm:(013552) E.E. PEDRO BIANCHINI;De: 11/02/2016 a 23/12/2016
Substituído: (91883/8) ROBERTO GOMES FURLAN

CONTRATO/SEDUC/03894/2016 DE: 23/02/2016

Processo Nº: 1000002111714

Contratado: (231957/6) SANDRA KELLY ALCANTARA,CPF: 941.714.911-34;Cargo/Função: (3506) CONTR.TEMP.FUNCAO PROF. HABILITADO;Ref:B-001;CH: 20H
Hab.:LICENCIATURA PLENA EM PEDAGOGIA;Motivo:;Un. Adm:(013510) E.E. NORBERTO SCHWANTES;De: 11/02/2016 a 06/03/2016
Substituído: (67089/2) VILSO AGOSTINI

CONTRATO/SEDUC/03895/2016 DE: 23/02/2016

Processo Nº: 100000211040
 Contratado: (234149/10) ROSIMEIRE ALVES DE SOUZA MARQUES,CPF: 522.040.141-68;Cargo/Função: (3476) APOIO ADM. EDUCACIONAL-ELEMENTAR;Ref:A-001;CH: 30H
 Hab.:ENSINO MÉDIO - NÃO PROFISSIONALIZANTE;Motivo:;Un. Adm:(011312) CEJA PROFª. MARISA MARIANO DA SILVA;De: 11/02/2016 a 25/04/2016
 Substituído: (89861/1) MARIA GORETH RODRIGUES DE MATOS

CONTRATO/SEDUC/03896/2016 DE: 23/02/2016
 Processo Nº: 1000002102710
 Contratado: (235028/20) JANAINA RIBEIRO DE LIMA,CPF: 033.052.631-64;Cargo/Função: (3506) CONTR.TEMP.FUNCAO PROF. HABILITADO;Ref:B-001;CH: 12H
 Hab.:LICENCIATURA PLENA EM HISTÓRIA;Motivo:ALTERAÇÃO DE CARGA HORÁRIA;Un. Adm:(097012) E. E. JOSE APARECIDO RIBEIRO;De: 11/02/2016 a 22/12/2016
 Substituído: (39830/1) ALICE MARLENE FACCIOSANTOS

CONTRATO/SEDUC/03897/2016 DE: 23/02/2016
 Processo Nº: 1000002112284
 Contratado: (235081/10) CAMILA DOS SANTOS CARVALHO,CPF: 018.425.671-28;Cargo/Função: (3506) CONTR.TEMP.FUNCAO PROF. HABILITADO;Ref:B-001;CH: 20H
 Hab.:LICENCIATURA PLENA EM PEDAGOGIA;Motivo:;Un. Adm:(009709) E.E. MARIANA LUIZA MOREIRA;De: 15/02/2016 a 23/12/2016
 Substituído: (226715/1) JOSEMEIRE DO NASCIMENTO FERREIRA

CONTRATO/SEDUC/03898/2016 DE: 23/02/2016
 Processo Nº: 1000002098985
 Contratado: (235829/17) MARA LUCIA RODRIGUES DE ASSIS,CPF: 781.287.141-04;Cargo/Função: (3506) CONTR.TEMP.FUNCAO PROF. HABILITADO;Ref:B-001;CH: 15H
 Hab.:LICENCIATURA PLENA EM MATEMÁTICA;Motivo:DATA INICIAL;Un. Adm:(114553) E.E. Pe. JOHANNES BERTHOLD HENNING;De: 11/02/2016 a 23/12/2016
 Substituído: (211152/14) RICARDO AUGUSTO PEREIRA

CONTRATO/SEDUC/03899/2016 DE: 23/02/2016
 Processo Nº: 1000002110299
 Contratado: (237841/12) QUITERIA BARBOSA DA SILVA,CPF: 026.891.134-73;Cargo/Função: (3506) CONTR.TEMP.FUNCAO PROF. HABILITADO;Ref:B-001;CH: 20H
 Hab.:LICENCIATURA PLENA EM PEDAGOGIA;Motivo:;Un. Adm:(013072) E.E. SAO JOSE;De: 11/02/2016 a 26/04/2016
 Substituído: (33181/1) SELMA APARECIDA PEREIRA CARPES

CONTRATO/SEDUC/03900/2016 DE: 23/02/2016
 Processo Nº: 1000002110227
 Contratado: (237879/23) EDNA MARIA DOS SANTOS,CPF: 574.198.689-72;Cargo/Função: (3506) CONTR.TEMP.FUNCAO PROF. HABILITADO;Ref:B-001;CH: 20H
 Hab.:LICENCIATURA PLENA EM BIOLOGIA;Motivo:;Un. Adm:(010995) E.E. Maj. OTAVIO PITALUGA;De: 11/02/2016 a 23/12/2016
 Substituído: (45574/4) ANABEL BEATRIZ DE COL

CONTRATO/SEDUC/03901/2016 DE: 23/02/2016
 Processo Nº: 1000002110422
 Contratado: (238020/6) LUZINIL MARIA VENTURA,CPF: 037.581.361-64;Cargo/Função: (3476) APOIO ADM. EDUCACIONAL-ELEMENTAR;Ref:A-001;CH: 30H
 Hab.:ENSINO FUNDAMENTAL COMPLETO;Motivo:;Un. Adm:(163554) E.E. RUI BARBOSA;De: 11/02/2016 a 01/03/2016
 Substituído: (236090/1) KELLY FERREIRA DA LUZ

CONTRATO/SEDUC/03902/2016 DE: 23/02/2016
 Processo Nº: 1000002108051
 Contratado: (238175/18) ADRIANA ALVES DE ABREU MOSCARDO,CPF: 016.369.801-55;Cargo/Função: (3506) CONTR.TEMP.FUNCAO PROF. HABILITADO;Ref:B-001;CH: 03H
 Hab.:LICENCIATURA PLENA EM CIÊNCIAS BIOLÓGICAS;Motivo:;Un. Adm:(071838) E.E. OSMAIR PINHEIRO DA SILVA;De: 11/02/2016 a 03/05/2016
 Substituído: (76375/3) LUZIA MARINALVA CORADI BRAGA

CONTRATO/SEDUC/03903/2016 DE: 23/02/2016
 Processo Nº: 1000002106610
 Contratado: (238680/16) EDSANDRA DUTRA DA CRUZ,CPF: 028.349.401-85;Cargo/Função: (3506) CONTR.TEMP.FUNCAO PROF. HABILITADO;Ref:B-001;CH: 06H
 Hab.:LICENCIATURA PLENA EM EDUCAÇÃO FÍSICA;Motivo:DATA INICIAL;Un. Adm:(015288) E.E. BENTO ALEXANDRE DOS SANTOS;De: 11/02/2016 a 16/03/2016
 Substituído: (76397/24) JURANDIR DA SILVA MOTA

CONTRATO/SEDUC/03904/2016 DE: 23/02/2016
 Processo Nº: 1000002111383
 Contratado: (238763/9) FRANCILEUDA VIEIRA DE MOURA RAMALHO,CPF: 513.512.341-53;Cargo/Função: (3476) APOIO ADM. EDUCACIONAL-ELEMENTAR;Ref:A-001;CH: 30H
 Hab.:ENSINO MÉDIO - NÃO PROFISSIONALIZANTE;Motivo:;Un. Adm:(011401) E.E. ANTONIO CRISTINO CORTES;De: 11/02/2016 a 14/07/2016
 Substituído: (226849/1) MARIZA CRISTINA FAUSTINA DA SILVA

CONTRATO/SEDUC/03905/2016 DE: 23/02/2016
 Processo Nº: 1000002112245
 Contratado: (239062/7) EUNICE ALVES PEREIRA TEIXEIRA,CPF: 006.601.921-44;Cargo/Função: (3506) CONTR.TEMP.FUNCAO PROF. HABILITADO;Ref:B-001;CH: 20H
 Hab.:LICENCIATURA PLENA EM PEDAGOGIA;Motivo:;Un. Adm:(061450) E.E. LAURA VIEIRA DE SOUZA;De: 11/02/2016 a 10/05/2016
 Substituído: (36813/1) NEUSA CATARINA POLETTI MARZINOTTO

CONTRATO/SEDUC/03906/2016 DE: 23/02/2016
 Processo Nº: 1000002107428
 Contratado: (239291/9) FERNANDA KUPFER DA SILVA,CPF: 366.519.008-89;Cargo/Função: (3506) CONTR.TEMP.FUNCAO PROF. HABILITADO;Ref:B-001;CH: 20H
 Hab.:LICENCIATURA PLENA EM PEDAGOGIA;Motivo:;Un. Adm:(173770) E. E. JORGE AMADO;De: 12/02/2016 a 23/12/2016
 Substituído: (123007/9) HELIANA FRANCO PELIN DA SILVA

CONTRATO/SEDUC/03907/2016 DE: 23/02/2016
 Processo Nº: 1000002105757
 Contratado: (239531/17) ELIZINEIA SIVETI DA SILVA SANTOS,CPF: 939.919.241-53;Cargo/Função: (3506) CONTR.TEMP.FUNCAO PROF.

HABILITADO;Ref:B-001;CH: 07H
 Hab.:LICENCIATURA PLENA EM GEOGRAFIA;Motivo:DATA INICIAL;Un. Adm:(015288) E.E. BENTO ALEXANDRE DOS SANTOS;De: 11/02/2016 a 23/12/2016
 Substituído: (141894/11) EDSON BORGES DOS SANTOS

CONTRATO/SEDUC/03908/2016 DE: 23/02/2016
 Processo Nº: 1000002112077
 Contratado: (239848/15) SIMONE MIRANDA FREITAS,CPF: 904.381.591-87;Cargo/Função: (3506) CONTR.TEMP.FUNCAO PROF. HABILITADO;Ref:B-001;CH: 06H
 Hab.:LICENCIATURA PLENA EM MATEMÁTICA;Motivo:;Un. Adm:(011339) E.E. IR. DIVA PIMENTEL;De: 11/02/2016 a 22/12/2016
 Substituído: (63419/5) HELENO VIEIRA DA SILVA

CONTRATO/SEDUC/03909/2016 DE: 23/02/2016
 Processo Nº: 1000002098198
 Contratado: (239985/22) VAGNA LUCIANA MANICA PICOLOTTO,CPF: 023.128.291-50;Cargo/Função: (3506) CONTR.TEMP.FUNCAO PROF. HABILITADO;Ref:B-001;CH: 12H
 Hab.:LICENCIATURA PLENA EM LETRAS/LING. PORTUGUESA/LITERATURA;Motivo:DATA INICIAL;Un. Adm:(016365) E.E. KREEN AKARORE;De: 11/02/2016 a 26/03/2016
 Substituído: (126926/6) AUREA GARDENI SOUSA DA SILVA

CONTRATO/SEDUC/03910/2016 DE: 23/02/2016
 Processo Nº: 1000002106515
 Contratado: (241176/9) LENI BORDINHAO FERREIRA DA SILVA,CPF: 430.016.961-68;Cargo/Função: (3506) CONTR.TEMP.FUNCAO PROF. HABILITADO;Ref:B-001;CH: 20H
 Hab.:LICENCIATURA PLENA EM PEDAGOGIA;Motivo:ALTERAÇÃO DE CARGA HORÁRIA;Un. Adm:(173584) E. E. GOV. JOSE GARCIA NETO;De: 11/02/2016 a 07/05/2016
 Substituído: (34743/1) VANDA DAS NEVES MACEDO DA SILVA

CONTRATO/SEDUC/03911/2016 DE: 23/02/2016
 Processo Nº: 1000002097018
 Contratado: (241474/13) LIDIANI COSTA E SILVA,CPF: 725.634.191-15;Cargo/Função: (3506) CONTR.TEMP.FUNCAO PROF. HABILITADO;Ref:B-001;CH: 20H
 Hab.:LICENCIATURA PLENA EM MATEMÁTICA;Motivo:DATA INICIAL;Un. Adm:(011282) E.E. HERONILDES ARAUJO;De: 11/02/2016 a 22/03/2016
 Substituído: (226782/1) SUELMA LUIZA ALVES DE SOUZA

CONTRATO/SEDUC/03912/2016 DE: 23/02/2016
 Processo Nº: 1000002109823
 Contratado: (242040/9) VERA LUCIA MOREIRA,CPF: 429.294.071-15;Cargo/Função: (3506) CONTR.TEMP.FUNCAO PROF. HABILITADO;Ref:B-001;CH: 20H
 Hab.:LICENCIATURA PLENA EM PEDAGOGIA;Motivo:DATA INICIAL;Un. Adm:(124125) E.E. ETELVINA F. DE CERQUEIRA DIAS;De: 11/02/2016 a 23/12/2016
 Substituído: (64315/6) SIRLENI JULIANI

CONTRATO/SEDUC/03913/2016 DE: 23/02/2016
 Processo Nº: 1000002111738
 Contratado: (243375/19) MARISANE DA SILVA,CPF: 010.098.821-04;Cargo/Função: (3506) CONTR.TEMP.FUNCAO PROF. HABILITADO;Ref:B-001;CH: 20H
 Hab.:LICENCIATURA PLENA EM PEDAGOGIA;Motivo:;Un. Adm:(013510) E.E. NORBERTO SCHWANTES;De: 11/02/2016 a 17/04/2016
 Substituído: (140201/1) GESIELI LANZARINI STREG

CONTRATO/SEDUC/03914/2016 DE: 23/02/2016
 Processo Nº: 1000002097984
 Contratado: (243566/13) LUSIANA APRINIO DO NASCIMENTO,CPF: 010.198.581-92;Cargo/Função: (3506) CONTR.TEMP.FUNCAO PROF. HABILITADO;Ref:B-001;CH: 02H
 Hab.:LICENCIATURA PLENA EM MATEMÁTICA;Motivo:DATA INICIAL;Un. Adm:(015865) E. E. 29 DE NOVEMBRO;De: 11/02/2016 a 22/12/2016
 Substituído: (53493/9) JOAO COSTALONGA FILHO

CONTRATO/SEDUC/03915/2016 DE: 23/02/2016
 Processo Nº: 1000002110788
 Contratado: (243617/13) DANIEL SOUZA CONEGUNDES,CPF: 028.628.121-02;Cargo/Função: (3506) CONTR.TEMP.FUNCAO PROF. HABILITADO;Ref:B-001;CH: 15H
 Hab.:LICENCIATURA PLENA EM LETRAS/LÍNGUA INGLESA;Motivo:DATA INICIAL;Un. Adm:(012890) E.E. PROF. NILO POVOAS;De: 11/02/2016 a 23/12/2016
 Substituído: (59898/11) AGNALDO PERIGO

CONTRATO/SEDUC/03916/2016 DE: 23/02/2016
 Processo Nº: 1000002106933
 Contratado: (244828/6) MIERY ANGELICA SCHWARZER SCHNORR,CPF: 041.912.811-51;Cargo/Função: (3506) CONTR.TEMP.FUNCAO PROF. HABILITADO;Ref:B-001;CH: 20H
 Hab.:LICENCIATURA PLENA EM PEDAGOGIA;Motivo:DATA INICIAL;Un. Adm:(016349) E.E. GUARANTA;De: 11/02/2016 a 23/12/2016
 Substituído: (55471/31) ELIZABETE BARBOSA CALDEIRA

CONTRATO/SEDUC/03917/2016 DE: 23/02/2016
 Processo Nº: 1000002097844
 Contratado: (245074/10) ANDREIA GEINEFFER FERREIRA DA PAZ,CPF: 038.865.311-63;Cargo/Função: (3506) CONTR.TEMP.FUNCAO PROF. HABILITADO;Ref:B-001;CH: 03H
 Hab.:LICENCIATURA PLENA EM MATEMÁTICA;Motivo:DATA INICIAL;Un. Adm:(015385) E.E. PLACIDO DE CASTRO;De: 11/02/2016 a 01/03/2016
 Substituído: (143335/11) RICARDO FIGUEIREDO SANTOS

CONTRATO/SEDUC/03918/2016 DE: 23/02/2016
 Processo Nº: 1000002104983
 Contratado: (245075/8) PAULA NAYARA DE ANDRADE CAMPOS,CPF: 030.012.321-37;Cargo/Função: (3506) CONTR.TEMP.FUNCAO PROF. HABILITADO;Ref:B-001;CH: 01H
 Hab.:LICENCIATURA PLENA EM EDUCAÇÃO FÍSICA;Motivo:DATA INICIAL;Un. Adm:(071838) E.E. OSMAIR PINHEIRO DA SILVA;De: 11/02/2016 a 03/05/2016
 Substituído: (25749/10) IVETE BUCHS

CONTRATO/SEDUC/03919/2016 DE: 23/02/2016
 Processo Nº: 1000002109262
 Contratado: (245509/5) FLAVIA ALMEIDA DE JESUS,CPF: 002.982.971-24;Cargo/Função: (3506) CONTR.TEMP.FUNCAO PROF. HABILITADO;Ref:B-001;CH: 20H
 Hab.:LICENCIATURA PLENA EM PEDAGOGIA;Motivo:DATA INICIAL;Un. Adm:(011223) E.E. PROFª. IVONE TRAMARIM DE OLIVEIRA;De: 11/02/2016 a 23/12/2016
 Substituído: (46800/6) SIMONE APARECIDA ARAUJO

CONTRATO/SEDUC/03920/2016 DE: 23/02/2016
 Processo Nº: 1000002099131
 Contratado: (246163/16) ALESSANDRA URSULAIN LEITE FERREIRA, CPF: 000.229.646-22; Cargo/Função: (3506) CONTR. TEMP. FUNCAO PROF. HABILITADO; Ref: B-001; CH: 20H
 Hab.: LICENCIATURA PLENA EM MATEMATICA; Motivo: DATA INICIAL; Un. Adm: (012890) E.E. PROF. NILO POVOAS; De: 11/02/2016 a 22/03/2016
 Substituído: (105299/11) IRENE CELIA BIANCHINI PERIGO

CONTRATO/SEDUC/03921/2016 DE: 23/02/2016
 Processo Nº: 1000002110361
 Contratado: (246169/15) EDCAREN SABRINA PINHEIRO, CPF: 024.782.391-08; Cargo/Função: (3506) CONTR. TEMP. FUNCAO PROF. HABILITADO; Ref: B-001; CH: 12H
 Hab.: LICENCIATURA PLENA EM GEOGRAFIA; Motivo: ; Un. Adm: (163554) E.E. RUI BARBOSA; De: 11/02/2016 a 27/02/2016
 Substituído: (90056/19) MAGNA MARIA DE ALMEIDA

CONTRATO/SEDUC/03922/2016 DE: 23/02/2016
 Processo Nº: 1000002109751
 Contratado: (246529/33) MARCOS ANTONIO DA SILVA JUNIOR, CPF: 037.779.961-06; Cargo/Função: (3506) CONTR. TEMP. FUNCAO PROF. HABILITADO; Ref: B-001; CH: 08H
 Hab.: LICENCIATURA PLENA EM BIOLOGIA; Motivo: ; Un. Adm: (019594) E.E. WILSON DE ALMEIDA; De: 11/02/2016 a 23/12/2016
 Substituído: (209303/37) DEYVID MENDES DO NASCIMENTO

CONTRATO/SEDUC/03923/2016 DE: 23/02/2016
 Processo Nº: 1000002100646
 Contratado: (246712/13) MELISSA NEVES NUNES, CPF: 024.710.231-85; Cargo/Função: (3506) CONTR. TEMP. FUNCAO PROF. HABILITADO; Ref: B-001; CH: 04H
 Hab.: LICENCIATURA PLENA EM BIOLOGIA; Motivo: ; Un. Adm: (010995) E.E. Maj. OTAVIO PITALUGA; De: 15/02/2016 a 25/09/2016
 Substituído: (18663/1) JOSE ANTONIO FAVERO

CONTRATO/SEDUC/03924/2016 DE: 23/02/2016
 Processo Nº: 1000002100564
 Contratado: (246712/14) MELISSA NEVES NUNES, CPF: 024.710.231-85; Cargo/Função: (3506) CONTR. TEMP. FUNCAO PROF. HABILITADO; Ref: B-001; CH: 06H
 Hab.: LICENCIATURA PLENA EM BIOLOGIA; Motivo: ; Un. Adm: (010839) E.E. ANTONIO G. BALBINO; De: 15/02/2016 a 25/09/2016
 Substituído: (18663/1) JOSE ANTONIO FAVERO

CONTRATO/SEDUC/03925/2016 DE: 23/02/2016
 Processo Nº: 1000002098473
 Contratado: (247228/11) ANE CAROLINE DE SOUZA ARRUDA, CPF: 018.442.811-40; Cargo/Função: (3506) CONTR. TEMP. FUNCAO PROF. HABILITADO; Ref: B-001; CH: 20H
 Hab.: LICENCIATURA PLENA EM LETRAS/LING. PORTUGUESA/LITERATURA; Motivo: ; Un. Adm: (010855) E.E. SILVESTRE GOMES JARDIM; De: 15/02/2016 a 23/12/2016
 Substituído: (45626/1) MARIA GOMES DE MORAES

CONTRATO/SEDUC/03926/2016 DE: 23/02/2016
 Processo Nº: 1000002112094
 Contratado: (248755/8) IOLANDA PEREIRA LIMA, CPF: 378.321.071-20; Cargo/Função: (3506) CONTR. TEMP. FUNCAO PROF. HABILITADO; Ref: B-001; CH: 20H
 Hab.: LICENCIATURA PLENA EM PEDAGOGIA; Motivo: ; Un. Adm: (011339) E.E. IR. DIVA PIMENTEL; De: 15/02/2016 a 14/05/2016
 Substituído: (26546/1) FELICIDADE LIMA DE OLIVEIRA

CONTRATO/SEDUC/03927/2016 DE: 23/02/2016
 Processo Nº: 1000002112037
 Contratado: (249207/4) ALDENICE DE SOUSA FRANCO, CPF: 363.760.783-20; Cargo/Função: (3506) CONTR. TEMP. FUNCAO PROF. HABILITADO; Ref: B-001; CH: 03H
 Hab.: LICENCIATURA PLENA EM LETRAS/LING. PORTUGUESA/LITERATURA; Motivo: ; Un. Adm: (011339) E.E. IR. DIVA PIMENTEL; De: 11/02/2016 a 03/05/2016
 Substituído: (39565/1) MARIA JOSE RIBEIRO DE OLIVEIRA

CONTRATO/SEDUC/03928/2016 DE: 23/02/2016
 Processo Nº: 1000002111863
 Contratado: (249207/5) ALDENICE DE SOUSA FRANCO, CPF: 363.760.783-20; Cargo/Função: (3506) CONTR. TEMP. FUNCAO PROF. HABILITADO; Ref: B-001; CH: 05H
 Hab.: LICENCIATURA PLENA EM LETRAS/LING. PORTUGUESA/LITERATURA; Motivo: ; Un. Adm: (011380) E.E. SAO JOAO BATISTA; De: 11/02/2016 a 03/05/2016
 Substituído: (39565/1) MARIA JOSE RIBEIRO DE OLIVEIRA

CONTRATO/SEDUC/03929/2016 DE: 23/02/2016
 Processo Nº: 1000002105333
 Contratado: (249951/4) RONALDO SILVEIRA, CPF: 839.122.581-04; Cargo/Função: (3476) APOIO ADM. EDUCACIONAL-ELEMENTAR; Ref: A-001; CH: 30H
 Hab.: ENSINO MÉDIO - NÃO ESPECIALIZANTE; Motivo: ; Un. Adm: (044261) E.E. MARIA DA GLORIA VARGAS UCHOA; De: 04/02/2016 a 01/03/2016
 Substituído: (92618/4) NARCISO NICOLAU KAEFER

CONTRATO/SEDUC/03930/2016 DE: 23/02/2016
 Processo Nº: 1000002110776
 Contratado: (251771/9) EDINEIA SILVA DA LUZ, CPF: 000.907.231-47; Cargo/Função: (3506) CONTR. TEMP. FUNCAO PROF. HABILITADO; Ref: B-001; CH: 06H
 Hab.: LICENCIATURA PLENA EM LETRAS/LÍNGUA INGLESA; Motivo: DATA INICIAL; Un. Adm: (012890) E.E. PROF. NILO POVOAS; De: 11/02/2016 a 23/12/2016
 Substituído: (59898/8) AGNALDO PERIGO

CONTRATO/SEDUC/03931/2016 DE: 23/02/2016
 Processo Nº: 1000002106025
 Contratado: (253017/8) ANTONIO CARLOS NOGUEIRA GARCIA, CPF: 362.272.771-34; Cargo/Função: (3506) CONTR. TEMP. FUNCAO PROF. HABILITADO; Ref: B-001; CH: 06H
 Hab.: LICENCIATURA PLENA EM EDUCAÇÃO FÍSICA; Motivo: DATA INICIAL; Un. Adm: (163554) E.E. RUI BARBOSA; De: 11/02/2016 a 23/12/2016
 Substituído: (221289/6) ADILSON SERGIO DA SILVA

CONTRATO/SEDUC/03932/2016 DE: 23/02/2016
 Processo Nº: 1000002112995
 Contratado: (253031/7) DAIANE SILVA PEREIRA, CPF: 025.575.781-69; Cargo/Função: (3506) CONTR. TEMP. FUNCAO PROF. HABILITADO; Ref: B-001; CH: 20H
 Hab.: LICENCIATURA PLENA EM MATEMATICA; Motivo: ; Un. Adm: (015970) E.E. MANOEL

MARINHEIRO; De: 11/02/2016 a 26/04/2016
 Substituído: (83981/24) WAGNER TRINDADE DA COSTA RACHID

CONTRATO/SEDUC/03933/2016 DE: 23/02/2016
 Processo Nº: 1000002112979
 Contratado: (253759/3) NATALIA BENTO MARIANO, CPF: 024.935.221-41; Cargo/Função: (3506) CONTR. TEMP. FUNCAO PROF. HABILITADO; Ref: B-001; CH: 03H
 Hab.: LICENCIATURA PLENA EM CIÊNCIAS BIOLÓGICAS; Motivo: ; Un. Adm: (015938) E.E. PEDRO ALBERTO TAYANO; De: 11/02/2016 a 27/09/2016
 Substituído: (232939/4) ARIANE DE FARIA

CONTRATO/SEDUC/03934/2016 DE: 23/02/2016
 Processo Nº: 1000002097231
 Contratado: (254578/9) JOSE EDMILSON DOS SANTOS, CPF: 061.408.494-62; Cargo/Função: (3506) CONTR. TEMP. FUNCAO PROF. HABILITADO; Ref: B-001; CH: 20H
 Hab.: LICENCIATURA PLENA EM MATEMATICA; Motivo: DATA INICIAL; Un. Adm: (061450) E.E. LAURA VIEIRA DE SOUZA; De: 11/02/2016 a 23/12/2016
 Substituído: (220436/7) CAMYLA MANSANO

CONTRATO/SEDUC/03935/2016 DE: 23/02/2016
 Processo Nº: 1000002109153
 Contratado: (254605/4) VALDICLEIA PEDROSA GOUVEIA, CPF: 020.287.641-12; Cargo/Função: (3506) CONTR. TEMP. FUNCAO PROF. HABILITADO; Ref: B-001; CH: 20H
 Hab.: LICENCIATURA PLENA EM PEDAGOGIA; Motivo: DATA INICIAL; Un. Adm: (049794) E.E. SANTO ANTONIO; De: 11/02/2016 a 16/03/2016
 Substituído: (47890/12) REGIANE PRADELA DA SILVA BASTOS

CONTRATO/SEDUC/03936/2016 DE: 23/02/2016
 Processo Nº: 1000002112558
 Contratado: (254653/6) FERNANDO PEIXOTO DA SILVA, CPF: 016.520.231-94; Cargo/Função: (3506) CONTR. TEMP. FUNCAO PROF. HABILITADO; Ref: B-001; CH: 20H
 Hab.: LICENCIATURA PLENA EM EDUCAÇÃO FÍSICA; Motivo: ; Un. Adm: (010154) E.E. ZELIA DA COSTA ALMEIDA; De: 15/02/2016 a 23/12/2016
 Substituído: (140150/2) CELSO LUCIANO QUEIROZ SILVA

CONTRATO/SEDUC/03937/2016 DE: 23/02/2016
 Processo Nº: 1000002110451
 Contratado: (254786/8) DJALMA MARCELO DO VALE, CPF: 649.024.802-63; Cargo/Função: (3514) CONTR. TEMP. FUNCAO PROF. NAO HABILIT; Ref: B-001; CH: 02H
 Hab.: BACHARELADO EM FÍSICA; Motivo: ALTERAÇÃO DE CARGA HORÁRIA; Un. Adm: (176451) E. E. MARECHAL CANDIDO RONDON; De: 11/02/2016 a 22/03/2016
 Substituído: (205531/4) TALITA OLIVEIRA NASCIMENTO FICNER

PUBLICADA, REGISTRADA, CUMPRÁ-SE.
 Cuiabá-MT, 23 de Fevereiro de 2016.
 Perminio Pinto Filho
 Secretário de Estado de Educação

O Secretário de Estado de Educação no uso de suas atribuições que lhes são conferidas por lei,

Resolve: CANCELAR - SEDUC
 Objeto: CONTRATO TEMPORARIO EM SUBSTITUIÇÃO POR MOTIVO DE URGÊNCIA
 CONTRATO/SEDUC/03938/2016 DE: 23/02/2016
 Processo Nº: 1000002104370
 Contratado: (254857/4) VALDECIR DE ASSIS, CPF: 487.297.361-53; Cargo/Função: (3476) APOIO ADM. EDUCACIONAL-ELEMENTAR; Ref: B-002; CH: 30H
 Hab.: ENSINO FUNDAMENTAL COMPLETO; Motivo: ; Un. Adm: (012246) E.E. DOM BOSCO; Em: 15/02/2016
 Substituído: (140249/4) VALDIR ALVES PINTO

PUBLICADA, REGISTRADA, CUMPRÁ-SE.
 Cuiabá-MT, 23 de Fevereiro de 2016.
 Perminio Pinto Filho
 Secretário de Estado de Educação

O Secretário de Estado de Educação no uso de suas atribuições que lhes são conferidas por lei,

Resolve: AUTORIZAR - SEDUC
 Objeto: CONTRATO TEMPORARIO EM SUBSTITUIÇÃO POR MOTIVO DE URGÊNCIA
 CONTRATO/SEDUC/03939/2016 DE: 23/02/2016
 Processo Nº: 1000002099568
 Contratado: (254987/11) TALITHA SOYARA ZANINI, CPF: 024.867.351-35; Cargo/Função: (3506) CONTR. TEMP. FUNCAO PROF. HABILITADO; Ref: B-001; CH: 12H
 Hab.: LICENCIATURA PLENA EM CIÊNCIAS BIOLÓGICAS; Motivo: DATA INICIAL; Un. Adm: (015865) E.E. 29 DE NOVEMBRO; De: 11/02/2016 a 04/03/2016
 Substituído: (118653/5) SALMA MARIA LEMES MARTINS

CONTRATO/SEDUC/03940/2016 DE: 23/02/2016
 Processo Nº: 1000002107378
 Contratado: (255003/11) REGINA TEMOTE MENEZES PENSO, CPF: 029.928.661-48; Cargo/Função: (3506) CONTR. TEMP. FUNCAO PROF. HABILITADO; Ref: B-001; CH: 08H
 Hab.: LICENCIATURA PLENA EM LETRAS/LÍNGUA INGLESA; Motivo: ; Un. Adm: (156370) E.E. LUIZ FRUTUOSO DA SILVA; De: 11/02/2016 a 23/12/2016
 Substituído: (100114/2) MARIA CLAUDIA FALCAO

CONTRATO/SEDUC/03941/2016 DE: 23/02/2016
 Processo Nº: 1000002111114
 Contratado: (25595/8) MARISTELA OLIVEIRA DO AMARAL SILVA, CPF: 284.826.891-34; Cargo/Função: (3506) CONTR. TEMP. FUNCAO PROF. HABILITADO; Ref: B-001; CH: 20H
 Hab.: LICENCIATURA PLENA EM MATEMATICA; Motivo: ; Un. Adm: (010154) E.E. ZELIA DA COSTA ALMEIDA; De: 11/02/2016 a 23/12/2016
 Substituído: (116761/23) MARIA SILVANI GUIMARAES DE ASSUNCAO

CONTRATO/SEDUC/03942/2016 DE: 23/02/2016
 Processo Nº: 1000002099601
 Contratado: (255981/14) RENIEL CHAVES DE PAULA, CPF: 024.764.991-02; Cargo/Função: (3506) CONTR. TEMP. FUNCAO PROF. HABILITADO; Ref: B-001; CH: 08H
 Hab.: LICENCIATURA PLENA EM BIOLOGIA; Motivo: DATA INICIAL; Un. Adm: (015865) E.E. 29 DE NOVEMBRO; De: 11/02/2016 a 04/03/2016
 Substituído: (118653/5) SALMA MARIA LEMES MARTINS

CONTRATO/SEDUC/03943/2016 DE: 23/02/2016
 Processo Nº: 1000002109060
 Contratado: (257163/3) NEIDE JOAQUINA DOS SANTOS, CPF: 396.216.691-20; Cargo/Função: (3506) CONTR. TEMP. FUNCAO PROF. HABILITADO; Ref: B-001; CH: 20H
 Hab.: LICENCIATURA PLENA EM PEDAGOGIA; Motivo: DATA INICIAL; Un. Adm: (010987) E.E. D. WUNIBALDO TELLEUR; De: 11/02/2016 a 09/04/2016
 Substituído: (242526/1) QUEZIA LAIS DA SILVA

CONTRATO/SEDUC/03944/2016 DE: 23/02/2016
 Processo Nº: 1000002111319
 Contratado: (258289/7) JHONY PLODS MARRA DA SILVA, CPF: 567.673.822-72; Cargo/Função: (3506) CONTR. TEMP. FUNCAO PROF. HABILITADO; Ref: B-001; CH: 20H
 Hab.: LICENCIATURA PLENA EM LETRAS/LING. PORTUGUESA/LITERATURA; Motivo: ; Un. Adm: (069469) E.E. BERNARDINO GOMES DA LUZ; De: 15/02/2016 a 23/12/2016
 Substituído: (137724/21) SERISLEI GUIMARAES DE SOUSA

CONTRATO/SEDUC/03945/2016 DE: 23/02/2016
 Processo Nº: 1000002109421
 Contratado: (258331/3) ROSA EMILIA RIBEIRO DA SILVA FRANCA, CPF: 517.894.181-00; Cargo/Função: (3476) APOIO ADM. EDUCACIONAL-ELEMENTAR; Ref: A-001; CH: 30H
 Hab.: ENSINO MÉDIO - NÃO PROFISSIONALIZANTE; Motivo: ; Un. Adm: (011193) E.E. 10 DE DEZEMBRO; De: 15/02/2016 a 26/04/2016
 Substituído: (87995/1) ANA LIDIA DE SOUSA

CONTRATO/SEDUC/03946/2016 DE: 23/02/2016
 Processo Nº: 1000002111308
 Contratado: (260308/3) ACACIA MARIA SANTOS FONSECA, CPF: 772.082.851-87; Cargo/Função: (3506) CONTR. TEMP. FUNCAO PROF. HABILITADO; Ref: B-001; CH: 02H
 Hab.: LICENCIATURA PLENA EM QUÍMICA; Motivo: ; Un. Adm: (011401) E.E. ANTONIO CRISTINO CORTES; De: 11/02/2016 a 22/12/2016
 Substituído: (75137/2) MARINALVA ALMEIDA DAMACENA DUARTE DE SOUSA

CONTRATO/SEDUC/03947/2016 DE: 23/02/2016
 Processo Nº: 1000002101040
 Contratado: (260365/3) KLEYVA DE ALMEIDA CASTRO, CPF: 028.109.151-05; Cargo/Função: (3506) CONTR. TEMP. FUNCAO PROF. HABILITADO; Ref: B-001; CH: 18H
 Hab.: LICENCIATURA PLENA EM BIOLOGIA; Motivo: DATA INICIAL; Un. Adm: (010928) E.E. JOSE SALMEN HANZE; De: 11/02/2016 a 23/12/2016
 Substituído: (55718/4) AMARILSA QUARESMA FERREIRA DA SILVA

CONTRATO/SEDUC/03948/2016 DE: 23/02/2016
 Processo Nº: 1000002108313
 Contratado: (260380/4) SUELLEN BENVINDA MIRANDA, CPF: 012.885.991-10; Cargo/Função: (3506) CONTR. TEMP. FUNCAO PROF. HABILITADO; Ref: B-001; CH: 20H
 Hab.: LICENCIATURA PLENA EM PEDAGOGIA; Motivo: DATA INICIAL; Un. Adm: (145769) E.E. FRANCISCA BARROS DE CARVALHO; De: 11/02/2016 a 23/12/2016
 Substituído: (36935/1) ODETE APARECIDA DA SILVA PAULA

CONTRATO/SEDUC/03949/2016 DE: 23/02/2016
 Processo Nº: 1000002099393
 Contratado: (260659/6) LIEGE GONCALVES DE LAI, CPF: 046.849.129-57; Cargo/Função: (3506) CONTR. TEMP. FUNCAO PROF. HABILITADO; Ref: B-001; CH: 14H
 Hab.: LICENCIATURA PLENA EM BIOLOGIA; Motivo: ALTERAÇÃO DE CARGA HORÁRIA; Un. Adm: (016055) E.E. MADRE TARCILIA; De: 11/02/2016 a 23/12/2016
 Substituído: (95207/12) KASSIANA MARIA GALLI CARDOSO BRIZOLA

CONTRATO/SEDUC/03950/2016 DE: 23/02/2016
 Processo Nº: 1000002106701
 Contratado: (260895/6) MAICON ANTONIO RAIMUNDO STRADA, CPF: 024.831.161-16; Cargo/Função: (3506) CONTR. TEMP. FUNCAO PROF. HABILITADO; Ref: B-001; CH: 08H
 Hab.: LICENCIATURA PLENA EM EDUCAÇÃO FÍSICA; Motivo: ; Un. Adm: (010979) E.E. MARIA DE LIMA CADIDE; De: 11/02/2016 a 24/03/2016
 Substituído: (37736/1) ROSANE ANTUNES JORGE

CONTRATO/SEDUC/03951/2016 DE: 23/02/2016
 Processo Nº: 1000002106675
 Contratado: (260895/7) MAICON ANTONIO RAIMUNDO STRADA, CPF: 024.831.161-16; Cargo/Função: (3506) CONTR. TEMP. FUNCAO PROF. HABILITADO; Ref: B-001; CH: 12H
 Hab.: LICENCIATURA PLENA EM EDUCAÇÃO FÍSICA; Motivo: ; Un. Adm: (011100) E.E. SEBASTIANA R. DE SOUZA; De: 11/02/2016 a 24/03/2016
 Substituído: (37736/1) ROSANE ANTUNES JORGE

CONTRATO/SEDUC/03952/2016 DE: 23/02/2016
 Processo Nº: 1000002105439
 Contratado: (260963/2) JUCELIA COSTA DE OLIVEIRA, CPF: 867.740.001-00; Cargo/Função: (3476) APOIO ADM. EDUCACIONAL-ELEMENTAR; Ref: A-001; CH: 30H
 Hab.: ENSINO MÉDIO - NÃO PROFISSIONALIZANTE; Motivo: ; Un. Adm: (011282) E.E. HERONILDES ARAUJO; De: 11/02/2016 a 30/04/2016
 Substituído: (84898/1) ALAIDES ARAUJO DE LIMA

CONTRATO/SEDUC/03953/2016 DE: 23/02/2016
 Processo Nº: 1000002111178
 Contratado: (261538/8) REINALDO BEZERRA BARBIERO, CPF: 696.021.311-87; Cargo/Função: (3506) CONTR. TEMP. FUNCAO PROF. HABILITADO; Ref: B-001; CH: 01H
 Hab.: LICENCIATURA PLENA EM EDUCAÇÃO FÍSICA; Motivo: DATA INICIAL; Un. Adm: (071803) E.E. RUI BARBOSA; De: 11/02/2016 a 04/03/2016
 Substituído: (53844/10) GEDSON CARDOSO KEMPE

CONTRATO/SEDUC/03954/2016 DE: 23/02/2016
 Processo Nº: 1000002112520

CONTRATO/SEDUC/03955/2016 DE: 23/02/2016
 Processo Nº: 1000002108602
 Contratado: (261629/3) CLAUDIANE SANTOS DA SILVA, CPF: 090.981.904-13; Cargo/Função: (3468) TECNICO ADMINISTRATIVO EDUCACIONAL; Ref: A-001; CH: 30H
 Hab.: ENSINO MÉDIO - NÃO PROFISSIONALIZANTE; Motivo: ; Un. Adm: (071773) E.E. Pe. ARLINDO IGNACIO DE OLIVEIRA; De: 15/02/2016 a 23/05/2016
 Substituído: (242395/1) GONCALA PATRICIA NASCIMENTO

CONTRATO/SEDUC/03956/2016 DE: 23/02/2016
 Processo Nº: 1000002106620
 Contratado: (261911/5) VALQUIRIA DALILA MOREIRA VIARO MARQUES, CPF: 016.451.231-46; Cargo/Função: (3506) CONTR. TEMP. FUNCAO PROF. HABILITADO; Ref: B-001; CH: 08H
 Hab.: LICENCIATURA PLENA EM LETRAS/LING. PORTUGUESA/LITERATURA; Motivo: ; Un. Adm: (015865) E.E. 29 DE NOVEMBRO; De: 11/02/2016 a 23/12/2016
 Substituído: (92970/4) ELISANGELA PEREIRA DE LIMA

CONTRATO/SEDUC/03957/2016 DE: 23/02/2016
 Processo Nº: 1000002109152
 Contratado: (262571/4) LUCIANA DE PAULA AMORIM SILVA, CPF: 709.742.171-15; Cargo/Função: (3506) CONTR. TEMP. FUNCAO PROF. HABILITADO; Ref: B-001; CH: 20H
 Hab.: LICENCIATURA PLENA EM LETRAS/PORTUGUÊS-ESPANHOL; Motivo: ; Un. Adm: (009938) E.E. PROFª. PACIANA TORRES DE SANTANA; De: 11/02/2016 a 23/12/2016
 Substituído: (218118/2) LEANDRO RODOLFO RESENDE

CONTRATO/SEDUC/03958/2016 DE: 23/02/2016
 Processo Nº: 1000002111373
 Contratado: (262626/2) MARCIA RODRIGUES DA SILVA, CPF: 870.196.551-49; Cargo/Função: (3476) APOIO ADM. EDUCACIONAL-ELEMENTAR; Ref: A-001; CH: 30H
 Hab.: ENSINO MÉDIO - NÃO PROFISSIONALIZANTE; Motivo: ; Un. Adm: (011410) E.E. FRANCISCO DOURADO; De: 15/02/2016 a 14/05/2016
 Substituído: (87168/1) SIMONE SILVA SANTOS FREITAS

CONTRATO/SEDUC/03959/2016 DE: 23/02/2016
 Processo Nº: 1000002111314
 Contratado: (262980/14) ALVANIA NAVARRO, CPF: 621.609.581-15; Cargo/Função: (3506) CONTR. TEMP. FUNCAO PROF. HABILITADO; Ref: B-001; CH: 20H
 Hab.: LICENCIATURA PLENA EM PEDAGOGIA; Motivo: DATA INICIAL; Un. Adm: (124125) E.E. ETELVINA F. DE CERQUEIRA DIAS; De: 11/02/2016 a 14/03/2016
 Substituído: (139677/12) LENICE TEREZINHA ZANELATTO

CONTRATO/SEDUC/03960/2016 DE: 23/02/2016
 Processo Nº: 1000002114012
 Contratado: (263155/7) LILLIAN AUGUSTA DUTRA CABRAL, CPF: 017.453.901-03; Cargo/Função: (3506) CONTR. TEMP. FUNCAO PROF. HABILITADO; Ref: B-001; CH: 04H
 Hab.: LICENCIATURA PLENA EM GEOGRAFIA; Motivo: ; Un. Adm: (016640) E.E. PAULINO MODESTO; De: 11/02/2016 a 23/03/2016
 Substituído: (73621/5) MARCIA DE OLIVEIRA COSTA

CONTRATO/SEDUC/03961/2016 DE: 23/02/2016
 Processo Nº: 1000002113682
 Contratado: (263477/3) KELEN TATIANE PATELLINI, CPF: 003.748.691-89; Cargo/Função: (3468) TECNICO ADMINISTRATIVO EDUCACIONAL; Ref: A-001; CH: 30H
 Hab.: ENSINO MÉDIO - NÃO PROFISSIONALIZANTE; Motivo: ; Un. Adm: (016381) E.E. ANTONIO OMETTO; De: 15/02/2016 a 16/04/2016
 Substituído: (239656/1) DEBORA COSTIN

CONTRATO/SEDUC/03962/2016 DE: 23/02/2016
 Processo Nº: 1000002113992
 Contratado: (263786/2) WESLEY ALVES DE SOUZA, CPF: 051.791.711-48; Cargo/Função: (3476) APOIO ADM. EDUCACIONAL-ELEMENTAR; Ref: A-001; CH: 30H
 Hab.: ENSINO MÉDIO - NÃO PROFISSIONALIZANTE; Motivo: ; Un. Adm: (009415) E.E. PROF. NILO POVOAS; De: 01/02/2016 a 01/03/2016
 Substituído: (227651/1) JOSE NILSON DA CRUZ

CONTRATO/SEDUC/03963/2016 DE: 23/02/2016
 Processo Nº: 1000002111167
 Contratado: (263850/4) ALESSANDRA APARECIDA RODRIGUES DE SOUZA, CPF: 038.274.211-79; Cargo/Função: (3506) CONTR. TEMP. FUNCAO PROF. HABILITADO; Ref: B-001; CH: 20H
 Hab.: LICENCIATURA PLENA EM GEOGRAFIA; Motivo: ; Un. Adm: (071803) E.E. RUI BARBOSA; De: 11/02/2016 a 27/09/2016
 Substituído: (203311/11) JOAO CARLOS DA SILVA

CONTRATO/SEDUC/03964/2016 DE: 23/02/2016
 Processo Nº: 1000002105457
 Contratado: (264829/2) SONIA ROSA FREITAS NEVES, CPF: 913.709.651-68; Cargo/Função: (3476) APOIO ADM. EDUCACIONAL-ELEMENTAR; Ref: A-001; CH: 30H
 Hab.: ENSINO MÉDIO - NÃO PROFISSIONALIZANTE; Motivo: ; Un. Adm: (011282) E.E. HERONILDES ARAUJO; De: 11/02/2016 a 30/04/2016
 Substituído: (84901/1) MAGDA APARECIDA DEPORTE BOHRER

CONTRATO/SEDUC/03965/2016 DE: 23/02/2016
 Processo Nº: 1000002108548
 Contratado: (264853/3) SEBASTIAO BORGES DE MENDONCA FILHO, CPF: 762.059.911-87; Cargo/Função: (3476) APOIO ADM. EDUCACIONAL-ELEMENTAR; Ref: A-001; CH: 30H
 Hab.: ENSINO MÉDIO - NÃO PROFISSIONALIZANTE; Motivo: ; Un. Adm: (011223) E.E. PROFª. IVONE TRAMARIM DE OLIVEIRA; De: 04/02/2016 a 26/03/2016
 Substituído: (38481/1) NIVALDO RODRIGUES DA COSTA

CONTRATO/SEDUC/03966/2016 DE: 23/02/2016
 Processo Nº: 1000002107766
 Contratado: (267904/1) TAYNA FERNANDES NUNES, CPF: 014.419.611-51; Cargo/

Função: (3506) CONTR. TEMP. FUNCAO PROF. HABILITADO;Ref: B-001;CH: 12H
Hab.: LICENCIATURA PLENA EM CIENCIAS;Motivo: ;Un. Adm: (014206) E.E. ALEXANDRE QUIRINO SOUZA;De: 11/02/2016 a 23/12/2016
Substituído: (100143/36) MARIA ROSALINA FERREIRA PASSOS

CONTRATO/SEDUC/03967/2016 DE: 23/02/2016
Processo Nº: 1000002113885
Contratado: (30275/2) ABADIA DOS REIS GONDIM PASSOS, CPF: 232.021.301-53;Cargo/Função: (3506) CONTR. TEMP. FUNCAO PROF. HABILITADO;Ref: B-001;CH: 20H
Hab.: LICENCIATURA PLENA EM LETRAS/LING. PORTUGUESA/LITERATURA;Motivo: ;Un. Adm: (011312) CEJA PROFª. MARISA MARIANO DA SILVA;De: 15/02/2016 a 14/04/2016
Substituído: (75590/2) LAURA VICUNA ROCHA DOS ARBUES CARNEIRO NASCIMENTO

CONTRATO/SEDUC/03968/2016 DE: 23/02/2016
Processo Nº: 1000002111801
Contratado: (34772/29) MIGUELINA ARAUJO DE CAMARGO, CPF: 205.262.961-00;Cargo/Função: (3506) CONTR. TEMP. FUNCAO PROF. HABILITADO;Ref: B-001;CH: 12H
Hab.: LICENCIATURA PLENA EM MATEMATICA;Motivo: DATA INICIAL;Un. Adm: (012238) E.E. PROFª. MARIA DA CUNHA BRUNO;De: 11/02/2016 a 22/12/2016
Substituído: (60584/21) AROLDO PASCOAL DE MORAES JUNIOR

CONTRATO/SEDUC/03969/2016 DE: 23/02/2016
Processo Nº: 1000002111634
Contratado: (36364/68) ALFREDO SOARES GUSMAO, CPF: 970.067.778-87;Cargo/Função: (3506) CONTR. TEMP. FUNCAO PROF. HABILITADO;Ref: B-001;CH: 11H
Hab.: LICENCIATURA PLENA EM MATEMATICA;Motivo: ;Un. Adm: (012890) E.E. PROF. NILO POVOAS;De: 11/02/2016 a 22/03/2016
Substituído: (105299/13) IRENE CELIA BIANCHINI PERIGO

CONTRATO/SEDUC/03970/2016 DE: 23/02/2016
Processo Nº: 1000002107274
Contratado: (36798/17) ROZENIR PEREIRA DOS SANTOS, CPF: 496.011.481-91;Cargo/Função: (3506) CONTR. TEMP. FUNCAO PROF. HABILITADO;Ref: B-001;CH: 20H
Hab.: LICENCIATURA PLENA EM PEDAGOGIA;Motivo: DATA INICIAL;Un. Adm: (012661) E.E. JUSCELINO K. DE OLIVEIRA;De: 11/02/2016 a 23/12/2016
Substituído: (33393/1) ELIANE MARIA DE ARRUDA SOUZA

CONTRATO/SEDUC/03971/2016 DE: 23/02/2016
Processo Nº: 1000002107716
Contratado: (36980/42) LUCIMEIRE SALDANHA DE SIQUEIRA, CPF: 384.304.871-15;Cargo/Função: (3506) CONTR. TEMP. FUNCAO PROF. HABILITADO;Ref: B-001;CH: 20H
Hab.: LICENCIATURA PLENA EM PEDAGOGIA;Motivo: DATA INICIAL;Un. Adm: (012238) E.E. PROFª. MARIA DA CUNHA BRUNO;De: 11/02/2016 a 23/12/2016
Substituído: (57244/8) GLAUCIA EUNICE GONCALVES DA SILVA

CONTRATO/SEDUC/03972/2016 DE: 23/02/2016
Processo Nº: 1000002097494
Contratado: (40830/37) VALDEI LINO DE ARAUJO, CPF: 482.174.841-04;Cargo/Função: (3506) CONTR. TEMP. FUNCAO PROF. HABILITADO;Ref: B-001;CH: 20H
Hab.: LICENCIATURA PLENA EM MATEMATICA;Motivo: DATA INICIAL;Un. Adm: (011037) E.E. PROFª. RENILDA SILVA MORAES;De: 11/02/2016 a 23/12/2016
Substituído: (226891/1) GLAUCO CAUE YAMAMOTO MORAL

CONTRATO/SEDUC/03973/2016 DE: 23/02/2016
Processo Nº: 1000002097158
Contratado: (40965/49) RUBENS ALVES NERES, CPF: 318.648.301-82;Cargo/Função: (3506) CONTR. TEMP. FUNCAO PROF. HABILITADO;Ref: B-001;CH: 21H
Hab.: LICENCIATURA PLENA EM MATEMATICA;Motivo: ;Un. Adm: (060194) E.E. PROFª. MARIA DE LOURDES H. MORAES;De: 15/02/2016 a 25/08/2016
Substituído: (46488/12) ROSIMEYRE GOMES DA SILVA MERIB

CONTRATO/SEDUC/03974/2016 DE: 23/02/2016
Processo Nº: 1000002106932
Contratado: (40970/45) EMILIA SAYURI MAEKAWA, CPF: 102.839.468-30;Cargo/Função: (3506) CONTR. TEMP. FUNCAO PROF. HABILITADO;Ref: B-001;CH: 20H
Hab.: LICENCIATURA PLENA EM EDUCACAO FISICA;Motivo: ;Un. Adm: (011126) E.E. JOAQUIM NUNES ROCHA;De: 11/02/2016 a 23/12/2016
Substituído: (130339/7) EDERSON ANDRADE

CONTRATO/SEDUC/03975/2016 DE: 23/02/2016
Processo Nº: 1000002099259
Contratado: (45428/31) JOANA GARCIA CAMPANHA, CPF: 663.305.729-68;Cargo/Função: (3506) CONTR. TEMP. FUNCAO PROF. HABILITADO;Ref: B-001;CH: 03H
Hab.: LICENCIATURA PLENA EM MATEMATICA;Motivo: DATA INICIAL;Un. Adm: (184144) E. E. CLAUDIO APARECIDO PARO;De: 11/02/2016 a 23/12/2016
Substituído: (227122/1) MARILENE NADIR DE SOUZA E SILVA

CONTRATO/SEDUC/03976/2016 DE: 23/02/2016
Processo Nº: 1000002103052
Contratado: (46795/47) TANIA REGINA CAMPOS DA CONCEICAO, CPF: 346.037.431-49;Cargo/Função: (3506) CONTR. TEMP. FUNCAO PROF. HABILITADO;Ref: B-001;CH: 16H
Hab.: LICENCIATURA PLENA EM HISTÓRIA;Motivo: ALTERACAO DE CARGA HORÁRIA;Un. Adm: (015393) E.E. SAO JOSE DO RIO CLARO;De: 11/02/2016 a 23/12/2016
Substituído: (84851/24) MARCIA REGINA VENANCIO

CONTRATO/SEDUC/03977/2016 DE: 23/02/2016
Processo Nº: 1000002113080
Contratado: (47725/85) RUTE FELICIANO DOS SANTOS, CPF: 615.213.969-49;Cargo/Função: (3506) CONTR. TEMP. FUNCAO PROF. HABILITADO;Ref: B-001;CH: 04H
Hab.: LICENCIATURA PLENA EM LETRAS/LING. PORTUGUESA/LITERATURA;Motivo: ;Un. Adm: (015989) E.E. Ver. BENTO MUNIZ;De: 11/02/2016 a 23/12/2016
Substituído: (82666/4) VANDINALVA TAVARES DE MATOS

CONTRATO/SEDUC/03978/2016 DE: 23/02/2016
Processo Nº: 1000002112028
Contratado: (50098/13) MARIA EMILIA PAGEHU GARCIA LOPES DA SILVA, CPF: 120.902.648-10;Cargo/Função: (3506) CONTR. TEMP. FUNCAO PROF. HABILITADO;Ref: B-001;CH: 20H
Hab.: LICENCIATURA PLENA EM PEDAGOGIA;Motivo: DATA INICIAL;Un. Adm: (016390)

E. E. CECILIA MEIRELLES;De: 11/02/2016 a 23/12/2016
Substituído: (54089/6) MARIA LUIZA ANTUNES

CONTRATO/SEDUC/03979/2016 DE: 23/02/2016
Processo Nº: 1000002108752
Contratado: (53230/80) CELINA DUARDO MARCIANO, CPF: 528.289.139-53;Cargo/Função: (3506) CONTR. TEMP. FUNCAO PROF. HABILITADO;Ref: B-001;CH: 14H
Hab.: LICENCIATURA PLENA EM GEOGRAFIA;Motivo: DATA INICIAL;Un. Adm: (012173) E. E. HERACLITO LEONCIO MONTEIRO;De: 11/02/2016 a 23/12/2016
Substituído: (28985/1) JOAQUIM RIBEIRO NETO

CONTRATO/SEDUC/03980/2016 DE: 23/02/2016
Processo Nº: 1000002106375
Contratado: (53569/30) MARILUCE SALES DA SILVA, CPF: 808.008.151-49;Cargo/Função: (3506) CONTR. TEMP. FUNCAO PROF. HABILITADO;Ref: B-001;CH: 20H
Hab.: LICENCIATURA PLENA EM LETRAS/LING. PORTUGUESA/LITERATURA;Motivo: DATA INICIAL;Un. Adm: (012173) E. E. HERACLITO LEONCIO MONTEIRO;De: 11/02/2016 a 23/12/2016
Substituído: (89980/17) GISSYA MARLY BATISTA DE MEDEIROS ALMEIDA

CONTRATO/SEDUC/03981/2016 DE: 23/02/2016
Processo Nº: 1000002106220
Contratado: (54117/44) TEREZA TRENTO FERREIRA, CPF: 537.758.809-68;Cargo/Função: (3506) CONTR. TEMP. FUNCAO PROF. HABILITADO;Ref: B-001;CH: 04H
Hab.: LICENCIATURA PLENA EM LETRAS/LING. PORTUGUESA;Motivo: DATA INICIAL;Un. Adm: (016365) E. E. KREEN AKARORE;De: 11/02/2016 a 26/03/2016
Substituído: (126926/6) AUREA GARDENI SOUSA DA SILVA

CONTRATO/SEDUC/03982/2016 DE: 23/02/2016
Processo Nº: 1000002105021
Contratado: (55371/33) JOSELEI DE ALMEIDA SOUZA, CPF: 482.041.101-20;Cargo/Função: (3506) CONTR. TEMP. FUNCAO PROF. HABILITADO;Ref: B-001;CH: 30H
Hab.: LICENCIATURA PLENA EM PEDAGOGIA;Motivo: ;Un. Adm: (038725) CRECHE EST. ENS. FUND. NASLA JOAQUIM ASCHAR;De: 11/02/2016 a 31/03/2016
Substituído: (22543/1) SONIA REGINA BAICERE

CONTRATO/SEDUC/03983/2016 DE: 23/02/2016
Processo Nº: 1000002101723
Contratado: (55459/17) DALIA CARVALHO DE OLIVEIRA BUENO, CPF: 520.872.551-72;Cargo/Função: (3506) CONTR. TEMP. FUNCAO PROF. HABILITADO;Ref: B-001;CH: 09H
Hab.: LICENCIATURA PLENA EM CIENCIAS BIOLÓGICAS;Motivo: ;Un. Adm: (014206) E. E. ALEXANDRE QUIRINO SOUZA;De: 11/02/2016 a 23/12/2016
Substituído: (100143/36) MARIA ROSALINA FERREIRA PASSOS

CONTRATO/SEDUC/03984/2016 DE: 23/02/2016
Processo Nº: 1000002113422
Contratado: (5570/28) MARIA EDVIRGES MIRANDA LEITE, CPF: 138.887.141-68;Cargo/Função: (3506) CONTR. TEMP. FUNCAO PROF. HABILITADO;Ref: B-001;CH: 20H
Hab.: LICENCIATURA PLENA EM HISTÓRIA;Motivo: DATA INICIAL;Un. Adm: (011975) E. E. PROF. ELMAZ GATTAZ MONTEIRO;De: 15/02/2016 a 23/12/2016
Substituído: (215502/6) NATHALIA DA COSTA AMEDI

CONTRATO/SEDUC/03985/2016 DE: 23/02/2016
Processo Nº: 1000002097568
Contratado: (57079/9) ELIZABETE DOS SANTOS SILVA, CPF: 632.671.871-68;Cargo/Função: (3506) CONTR. TEMP. FUNCAO PROF. HABILITADO;Ref: B-001;CH: 05H
Hab.: LICENCIATURA PLENA EM CIENCIAS MATEMATICAS E DA NATUREZA;Motivo: DATA INICIAL;Un. Adm: (060208) E. E. ALBERT EINSTEIN;De: 11/02/2016 a 23/12/2016
Substituído: (117713/11) OCIMAR CEZER BARP

CONTRATO/SEDUC/03986/2016 DE: 23/02/2016
Processo Nº: 1000002108291
Contratado: (59330/31) CELIO RIBEIRO DA SILVA, CPF: 313.319.201-91;Cargo/Função: (3506) CONTR. TEMP. FUNCAO PROF. HABILITADO;Ref: B-001;CH: 08H
Hab.: LICENCIATURA PLENA EM PEDAGOGIA;Motivo: DATA INICIAL;Un. Adm: (060208) E. E. ALBERT EINSTEIN;De: 15/02/2016 a 14/05/2016
Substituído: (75343/2) ELISANGELA LIMA DE SOUZA KRULSKOSKI

CONTRATO/SEDUC/03987/2016 DE: 23/02/2016
Processo Nº: 1000002103088
Contratado: (59360/66) ANA MARIA DO NASCIMENTO CAMPOS, CPF: 817.862.631-49;Cargo/Função: (3506) CONTR. TEMP. FUNCAO PROF. HABILITADO;Ref: B-001;CH: 15H
Hab.: LICENCIATURA PLENA EM HISTÓRIA;Motivo: ALTERACAO DE CARGA HORÁRIA;Un. Adm: (015407) E. E. DOMINGOS BRIANTE;De: 11/02/2016 a 22/12/2016
Substituído: (86726/27) MARIA ELIZABETH DA SILVA

CONTRATO/SEDUC/03988/2016 DE: 23/02/2016
Processo Nº: 1000002105130
Contratado: (60541/37) ELIO RIBEIRO DA VEIGA, CPF: 345.361.839-49;Cargo/Função: (3506) CONTR. TEMP. FUNCAO PROF. HABILITADO;Ref: B-001;CH: 20H
Hab.: LICENCIATURA PLENA EM HISTÓRIA;Motivo: ;Un. Adm: (045055) E. E. ARGEU AUGUSTO DE MORAES;De: 11/02/2016 a 23/12/2016
Substituído: (98244/16) CESAR AUGUSTO GUEDES

CONTRATO/SEDUC/03989/2016 DE: 23/02/2016
Processo Nº: 1000002112084
Contratado: (61208/66) EMILIO RODRIGUES DE OLIVEIRA, CPF: 364.921.241-20;Cargo/Função: (3506) CONTR. TEMP. FUNCAO PROF. HABILITADO;Ref: B-001;CH: 18H
Hab.: LICENCIATURA PLENA EM CIENCIAS NATURAIS E MATEMATICA;Motivo: ;Un. Adm: (011339) E. E. IR. DIVA PIMENTEL;De: 11/02/2016 a 23/12/2016
Substituído: (63114/52) JOSE ARIMATHEIA ALVES DA SILVA

CONTRATO/SEDUC/03990/2016 DE: 23/02/2016
Processo Nº: 1000002108247
Contratado: (61241/26) MARIA APARECIDA DE OLIVEIRA, CPF: 573.268.356-91;Cargo/Função: (3506) CONTR. TEMP. FUNCAO PROF. HABILITADO;Ref: B-001;CH: 20H
Hab.: LICENCIATURA PLENA EM PEDAGOGIA;Motivo: DATA INICIAL;Un. Adm: (010952) E. E. PROFª. EUNICE SOUZA DOS SANTOS;De: 11/02/2016 a 23/12/2016
Substituído: (226650/1) JOAO GONCALVES DE ARAUJO NETO

CONTRATO/SEDUC/03991/2016 DE: 23/02/2016
 Processo Nº: 1000002106637
 Contratado: (62003/38) ANTONIO MARCELEI BATAIOLI, CPF: 523.443.710-87; Cargo/Função: (3506) CONTR. TEMP. FUNCAO PROF. HABILITADO; Ref: B-001; CH: 10H
 Hab.: LICENCIATURA PLENA EM FILOSOFIA; Motivo: DATA INICIAL; Un. Adm: (094439) E.E. DIVA HUGUENEY DE SIQUEIRA BASTOS; De: 11/02/2016 a 23/12/2016
 Substituído: (139967/1) LUCIMBERG CAMARGO DIAS

CONTRATO/SEDUC/03992/2016 DE: 23/02/2016
 Processo Nº: 1000002110206
 Contratado: (65042/51) ELISABET MARIA FERREIRA CASTRO, CPF: 514.085.031-15; Cargo/Função: (3506) CONTR. TEMP. FUNCAO PROF. HABILITADO; Ref: B-001; CH: 20H
 Hab.: LICENCIATURA PLENA EM MATEMATICA; Motivo: ; Un. Adm: (011134) E.E. LA SALLE; De: 11/02/2016 a 23/12/2016
 Substituído: (131718/3) THAIS SILVA VERAO

CONTRATO/SEDUC/03993/2016 DE: 23/02/2016
 Processo Nº: 1000002099194
 Contratado: (66011/54) NOEMI LINA DE ALMEIDA FERREIRA, CPF: 825.344.201-78; Cargo/Função: (3506) CONTR. TEMP. FUNCAO PROF. HABILITADO; Ref: B-001; CH: 18H
 Hab.: LICENCIATURA PLENA EM LETRAS/LING. PORTUGUESA/LITERATURA; Motivo: DATA FINAL; Un. Adm: (173541) E.E. PROFª ELIZABET EVANGELISTA PEREIRA; De: 11/02/2016 a 23/12/2016
 Substituído: (61671/13) MARIA CELIA MARTINS FERNANDES

CONTRATO/SEDUC/03994/2016 DE: 23/02/2016
 Processo Nº: 1000002109412
 Contratado: (67767/23) REGIANE DE ALMEIDA FERREIRA, CPF: 831.975.321-04; Cargo/Função: (3506) CONTR. TEMP. FUNCAO PROF. HABILITADO; Ref: B-001; CH: 20H
 Hab.: LICENCIATURA PLENA EM PEDAGOGIA; Motivo: DATA INICIAL; Un. Adm: (015881) E.E. EMANUEL PINHEIRO; De: 11/02/2016 a 23/12/2016
 Substituído: (28942/1) HELLEN CRISTINA DE SOUZA

CONTRATO/SEDUC/03995/2016 DE: 23/02/2016
 Processo Nº: 1000002110684
 Contratado: (68010/36) IZAUINA TAVEIRA LOPES MOREIRA, CPF: 474.453.001-04; Cargo/Função: (3506) CONTR. TEMP. FUNCAO PROF. HABILITADO; Ref: B-001; CH: 20H
 Hab.: LICENCIATURA PLENA EM PEDAGOGIA; Motivo: ; Un. Adm: (011460) E.E. JARDIM ARAGUAIA; De: 15/02/2016 a 14/05/2016
 Substituído: (28581/1) NIUSA MARQUES DIAS

CONTRATO/SEDUC/03996/2016 DE: 23/02/2016
 Processo Nº: 1000002097500
 Contratado: (69442/47) MARIA APARECIDA DA SILVA, CPF: 667.128.581-00; Cargo/Função: (3506) CONTR. TEMP. FUNCAO PROF. HABILITADO; Ref: B-001; CH: 04H
 Hab.: LICENCIATURA PLENA EM MATEMATICA; Motivo: DATA INICIAL; Un. Adm: (010979) E.E. MARIA DE LIMA CADIDE; De: 11/02/2016 a 23/12/2016
 Substituído: (242277/4) CRISTHIANE SOUZA POSTIL

CONTRATO/SEDUC/03997/2016 DE: 23/02/2016
 Processo Nº: 100000211772
 Contratado: (69697/10) LAURA CRISTINA SILVA LUZ, CPF: 882.785.901-25; Cargo/Função: (3506) CONTR. TEMP. FUNCAO PROF. HABILITADO; Ref: B-001; CH: 12H
 Hab.: LICENCIATURA PLENA EM CIENCIAS BIOLOGICAS; Motivo: ; Un. Adm: (011355) E.E. Mal. EURICO GASPARD DUTRA; De: 11/02/2016 a 19/04/2016
 Substituído: (141104/1) JOSENILTON DE FARIAS

CONTRATO/SEDUC/03998/2016 DE: 23/02/2016
 Processo Nº: 1000002098404
 Contratado: (70421/53) ILVANA GRIGGI MOREIRA DA COSTA, CPF: 886.552.021-34; Cargo/Função: (3506) CONTR. TEMP. FUNCAO PROF. HABILITADO; Ref: B-001; CH: 08H
 Hab.: LICENCIATURA PLENA EM LETRAS/LINGUA ESPANHOLA; Motivo: DATA INICIAL; Un. Adm: (012238) E.E. PROFª. MARIA DA CUNHA BRUNO; De: 11/02/2016 a 23/12/2016
 Substituído: (121414/4) CAROLINE FREIRIA SALVADOR PADOVEZI VIEIRA

CONTRATO/SEDUC/03999/2016 DE: 23/02/2016
 Processo Nº: 1000002107393
 Contratado: (70783/24) ANA TEREZA PEREIRA DA SILVA, CPF: 834.872.801-59; Cargo/Função: (3506) CONTR. TEMP. FUNCAO PROF. HABILITADO; Ref: B-001; CH: 20H
 Hab.: LICENCIATURA PLENA EM PEDAGOGIA; Motivo: DATA INICIAL; Un. Adm: (012661) E.E. JUSCELINO K. DE OLIVEIRA; De: 11/02/2016 a 07/05/2016
 Substituído: (2551/1) MARIA MARTA PEREIRA DA SILVA

CONTRATO/SEDUC/04000/2016 DE: 23/02/2016
 Processo Nº: 1000002110006
 Contratado: (73165/23) MARILZA BENEVIDES DO NASCIMENTO, CPF: 803.887.951-15; Cargo/Função: (3506) CONTR. TEMP. FUNCAO PROF. HABILITADO; Ref: B-001; CH: 15H
 Hab.: LICENCIATURA PLENA EM HISTÓRIA; Motivo: ; Un. Adm: (145696) E.E. VIRGILIO CORREA FILHO; De: 11/02/2016 a 23/12/2016
 Substituído: (116098/14) CRISTIANO SPAT DE AVILA

CONTRATO/SEDUC/04001/2016 DE: 23/02/2016
 Processo Nº: 1000002109242
 Contratado: (73454/51) DAISE SOFIA EICHLER, CPF: 796.003.601-20; Cargo/Função: (3506) CONTR. TEMP. FUNCAO PROF. HABILITADO; Ref: B-001; CH: 08H
 Hab.: LICENCIATURA PLENA EM CIENCIAS BIOLOGICAS; Motivo: ; Un. Adm: (011118) E.E. RAMIRO BERNARDO DA SILVA; De: 11/02/2016 a 23/12/2016
 Substituído: (71059/3) ROSANA GONCALVES MOURA

CONTRATO/SEDUC/04002/2016 DE: 23/02/2016
 Processo Nº: 1000002097627
 Contratado: (73551/58) JORCELITA ROSALVO PESSOA, CPF: 600.340.921-53; Cargo/Função: (3506) CONTR. TEMP. FUNCAO PROF. HABILITADO; Ref: B-001; CH: 17H
 Hab.: LICENCIATURA PLENA EM MATEMATICA; Motivo: DATA INICIAL; Un. Adm: (015385) E.E. PLACIDO DE CASTRO; De: 11/02/2016 a 01/03/2016
 Substituído: (143335/11) RICARDO FIGUEIREDO SANTOS

CONTRATO/SEDUC/04003/2016 DE: 23/02/2016

Processo Nº: 1000002106068
 Contratado: (73655/27) NILMARA DA SILVA REIS, CPF: 886.692.891-72; Cargo/Função: (3506) CONTR. TEMP. FUNCAO PROF. HABILITADO; Ref: B-001; CH: 08H
 Hab.: LICENCIATURA PLENA EM LETRAS/LINGUA INGLESA; Motivo: ; Un. Adm: (016136) E.E. WALDEMON MORAES COELHO; De: 11/02/2016 a 23/12/2016
 Substituído: (84800/26) APARECIDA RANGEL JOSE

CONTRATO/SEDUC/04004/2016 DE: 23/02/2016
 Processo Nº: 1000002110745
 Contratado: (74774/61) EDNA TAVARES GODOI PINHEIRO, CPF: 652.158.181-34; Cargo/Função: (3506) CONTR. TEMP. FUNCAO PROF. HABILITADO; Ref: B-001; CH: 04H
 Hab.: LICENCIATURA PLENA EM CIENCIAS MATEMATICAS E DA NATUREZA; Motivo: ; Un. Adm: (011460) E.E. JARDIM ARAGUAIA; De: 11/02/2016 a 30/06/2016
 Substituído: (75194/2) CLAUDIA MARQUES ROCHA LIMA SCHARFENBERG

CONTRATO/SEDUC/04005/2016 DE: 23/02/2016
 Processo Nº: 1000002098239
 Contratado: (76014/54) IVANILDE BIAZOTO, CPF: 536.336.281-34; Cargo/Função: (3506) CONTR. TEMP. FUNCAO PROF. HABILITADO; Ref: B-001; CH: 20H
 Hab.: LICENCIATURA PLENA EM LETRAS/LINGUA INGLESA; Motivo: ; Un. Adm: (011975) E.E. PROF. ELMAZ GATTAZ MONTEIRO; De: 15/02/2016 a 16/03/2016
 Substituído: (105756/3) GENIANA DOS SANTOS

CONTRATO/SEDUC/04006/2016 DE: 23/02/2016
 Processo Nº: 1000002097457
 Contratado: (76296/21) MARLENE APARECIDA DE CASTRO GUTTMANN BATISTA, CPF: 121.503.758-93; Cargo/Função: (3506) CONTR. TEMP. FUNCAO PROF. HABILITADO; Ref: B-001; CH: 20H
 Hab.: LICENCIATURA PLENA EM MATEMATICA; Motivo: DATA INICIAL; Un. Adm: (011010) E.E. MARECHAL DUTRA; De: 11/02/2016 a 23/12/2016
 Substituído: (64828/5) CARLOS GUILHERME ROCHA

CONTRATO/SEDUC/04007/2016 DE: 23/02/2016
 Processo Nº: 1000002105491
 Contratado: (77145/13) CLARICE MARIA RIGONI, CPF: 464.712.519-04; Cargo/Função: (3476) APOIO ADM. EDUCACIONAL-ELEMENTAR; Ref: A-001; CH: 30H
 Hab.: ENSINO MÉDIO - NÃO PROFISSIONALIZANTE; Motivo: ; Un. Adm: (015369) E.E. MANOEL JOSE MURTINHO; De: 11/02/2016 a 01/03/2016
 Substituído: (85823/1) MARLEY RODRIGUES DE SOUSA

CONTRATO/SEDUC/04008/2016 DE: 23/02/2016
 Processo Nº: 1000002097871
 Contratado: (78409/52) LUCILENE DE ARAUJO PINOTE DE ALMEIDA, CPF: 858.759.611-04; Cargo/Função: (3506) CONTR. TEMP. FUNCAO PROF. HABILITADO; Ref: B-001; CH: 19H
 Hab.: LICENCIATURA PLENA EM MATEMATICA; Motivo: ALTERAÇÃO DE CARGA HORÁRIA; Un. Adm: (013994) E.E. Dr. EMANUEL PINHEIRO DA SILVA PRIMO; De: 11/02/2016 a 23/12/2016
 Substituído: (46479/24) MARLI NEVES SILVA SOUZA

CONTRATO/SEDUC/04009/2016 DE: 23/02/2016
 Processo Nº: 1000002112801
 Contratado: (78786/15) GONCALINA AUXILIADORA MONTEIRO, CPF: 284.377.301-63; Cargo/Função: (3506) CONTR. TEMP. FUNCAO PROF. HABILITADO; Ref: B-001; CH: 20H
 Hab.: LICENCIATURA PLENA EM LETRAS/LINGUA INGLESA; Motivo: ; Un. Adm: (009709) E.E. MARIANA LUIZA MOREIRA; De: 15/02/2016 a 23/12/2016
 Substituído: (67508/3) SONIA CRISTINA PEREIRA BARROSO

CONTRATO/SEDUC/04010/2016 DE: 23/02/2016
 Processo Nº: 1000002112039
 Contratado: (82845/25) ANDREIA ANGELA DE CARVALHO, CPF: 531.783.431-72; Cargo/Função: (3506) CONTR. TEMP. FUNCAO PROF. HABILITADO; Ref: B-001; CH: 20H
 Hab.: LICENCIATURA PLENA EM PEDAGOGIA; Motivo: ; Un. Adm: (038520) E.E. ANTONIO CARLOS DE BRITO; De: 11/02/2016 a 23/12/2016
 Substituído: (57386/6) JULIANA ASSUNCAO

CONTRATO/SEDUC/04011/2016 DE: 23/02/2016
 Processo Nº: 1000002106537
 Contratado: (90404/37) MARINILZA NOGUEIRA PAES, CPF: 415.325.621-87; Cargo/Função: (3506) CONTR. TEMP. FUNCAO PROF. HABILITADO; Ref: B-001; CH: 20H
 Hab.: LICENCIATURA PLENA EM PEDAGOGIA; Motivo: DATA INICIAL; Un. Adm: (176800) E. E. PARECIS; De: 11/02/2016 a 21/03/2016
 Substituído: (224409/17) DIUCEIA ROSA RIBEIRO

CONTRATO/SEDUC/04012/2016 DE: 23/02/2016
 Processo Nº: 1000002097491
 Contratado: (91445/49) IZABEL LEMES DE MORAIS, CPF: 513.621.471-68; Cargo/Função: (3506) CONTR. TEMP. FUNCAO PROF. HABILITADO; Ref: B-001; CH: 09H
 Hab.: LICENCIATURA PLENA EM MATEMATICA; Motivo: ; Un. Adm: (011975) E.E. PROF. ELMAZ GATTAZ MONTEIRO; De: 15/02/2016 a 23/12/2016
 Substituído: (132766/28) VICTOR HUGO PINTO DE ARRUDA

CONTRATO/SEDUC/04013/2016 DE: 23/02/2016
 Processo Nº: 1000002108940
 Contratado: (93545/17) EDIMARE CONCEICAO DA SILVA, CPF: 998.912.201-68; Cargo/Função: (3506) CONTR. TEMP. FUNCAO PROF. HABILITADO; Ref: B-001; CH: 21H
 Hab.: LICENCIATURA PLENA EM CIENCIAS BIOLOGICAS; Motivo: ; Un. Adm: (106020) E. E. PROFª. ELIZABETH MARIA BASTOS; De: 11/02/2016 a 23/12/2016
 Substituído: (116979/15) DAIANA MAMEDE CABRAL MACHADO

CONTRATO/SEDUC/04014/2016 DE: 23/02/2016
 Processo Nº: 1000002111676
 Contratado: (93805/11) DORIANE JESUS DE FIGUEIREDO, CPF: 696.825.001-25; Cargo/Função: (3506) CONTR. TEMP. FUNCAO PROF. HABILITADO; Ref: B-001; CH: 04H
 Hab.: LICENCIATURA PLENA EM LETRAS/PORTUGUÊS-ESPANHOL; Motivo: ALTERAÇÃO DE CARGA HORÁRIA; Un. Adm: (009520) E.E. ANDRE AVELINO RIBEIRO; De: 15/02/2016 a 23/12/2016
 Substituído: (60079/5) APARECIDA MARIA DE PAULA BARBOSA DA SILVA

CONTRATO/SEDUC/04015/2016 DE: 23/02/2016
 Processo Nº: 1000002112416

CONTRATO: (94724/21) LUCIANA RODRIGUES DE PAULA, CPF: 940.807.041-00; Cargo/Função: (3506) CONTR. TEMP. FUNCAO PROF. HABILITADO; Ref: B-001; CH: 12H
 Hab.: LICENCIATURA PLENA EM LETRAS/LÍNGUA INGLESA; Motivo: ; Un. Adm: (015865) E.E. 29 DE NOVEMBRO; De: 11/02/2016 a 23/12/2016
 Substituído: (92970/4) ELISANGELA PEREIRA DE LIMA

CONTRATO/SEDUC/04016/2016 DE: 23/02/2016
 Processo N°: 1000002106275
 Contratado: (94793/6) JOELI DO SOCORRO APARECIDA SIQUEIRA, CPF: 383.956.811-00; Cargo/Função: (3506) CONTR. TEMP. FUNCAO PROF. HABILITADO; Ref: B-001; CH: 02H
 Hab.: LICENCIATURA PLENA EM EDUCAÇÃO ARTÍSTICA; Motivo: ; Un. Adm: (015873) E.E. 13 DE MAIO; De: 11/02/2016 a 23/12/2016
 Substituído: (80786/3) CLAUDIOMAR PEDRO DA SILVA

CONTRATO/SEDUC/04017/2016 DE: 23/02/2016
 Processo N°: 1000002106754
 Contratado: (95984/14) MARCIA REGINA MODESTO FRANCISCATTO, CPF: 666.718.841-53; Cargo/Função: (3506) CONTR. TEMP. FUNCAO PROF. HABILITADO; Ref: B-001; CH: 20H
 Hab.: LICENCIATURA PLENA EM PEDAGOGIA; Motivo: DATA INICIAL; Un. Adm: (049646) E.E. PAULO FREIRE; De: 11/02/2016 a 23/12/2016
 Substituído: (212182/6) LUCINEI MARQUES DE REZENDE

CONTRATO/SEDUC/04018/2016 DE: 23/02/2016
 Processo N°: 1000002103827
 Contratado: (96465/51) MARIVALDO FELIX DA ROCHA, CPF: 001.536.501-84; Cargo/Função: (3506) CONTR. TEMP. FUNCAO PROF. HABILITADO; Ref: B-001; CH: 08H
 Hab.: LICENCIATURA PLENA EM LETRAS/LING. PORTUGUESA/LITERATURA; Motivo: DATA INICIAL; Un. Adm: (012890) E.E. PROF. NILO POVOAS; De: 11/02/2016 a 23/12/2016
 Substituído: (59898/8) AGNALDO PERIGO

CONTRATO/SEDUC/04019/2016 DE: 23/02/2016
 Processo N°: 1000002112903
 Contratado: (97881/18) NILVACI MARQUES DE SOUZA, CPF: 487.633.811-68; Cargo/Função: (3506) CONTR. TEMP. FUNCAO PROF. HABILITADO; Ref: B-001; CH: 20H
 Hab.: LICENCIATURA PLENA EM CIENCIAS BIOLOGICAS; Motivo: ; Un. Adm: (145769) E.E. FRANCISCA BARROS DE CARVALHO; De: 11/02/2016 a 23/12/2016
 Substituído: (213599/1) ANDREIA CRISTIANE DE OLIVEIRA

PUBLICADA, REGISTRADA, CUMpra-SE.
 Cuiabá-MT, 23 de Fevereiro de 2016.
 Perminio Pinto Filho
 Secretário de Estado de Educação

O Secretário de Estado de Educação no uso de suas atribuições que lhes são conferidas por lei,

Resolve: AUTORIZAR - SEDUC
 Objeto: CONTRATAÇÃO TEMPORARIA POR MOTIVO DE URGÊNCIA

CONTRATO/SEDUC/04020/2016 DE: 23/02/2016
 Processo N°: 1000002105266
 Contratado: (10019/28) NEIDE APARECIDA COSTA, CPF: 981.540.521-72; Cargo/Função: (3506) CONTR. TEMP. FUNCAO PROF. HABILITADO; Ref: B-001; CH: 20H
 Hab.: LICENCIATURA PLENA EM HISTÓRIA; Motivo: VACÂNCIA; Un. Adm: (154040) E.E. ANDRE ANTONIO MAGGI; De: 11/02/2016 a 23/12/2016

CONTRATO/SEDUC/04021/2016 DE: 23/02/2016
 Processo N°: 1000002113486
 Contratado: (100169/17) TARINU JURUNA, CPF: 550.858.901-59; Cargo/Função: (3506) CONTR. TEMP. FUNCAO PROF. HABILITADO; Ref: A-001; CH: 20H
 Hab.: MAGISTÉRIO; Motivo: VACÂNCIA; Un. Adm: (123013) E.E. INDIGENA KAMADU; De: 11/02/2016 a 23/12/2016

CONTRATO/SEDUC/04022/2016 DE: 23/02/2016
 Processo N°: 1000002113418
 Contratado: (100176/15) YABAIWA JURUNA, CPF: 934.293.121-91; Cargo/Função: (3506) CONTR. TEMP. FUNCAO PROF. HABILITADO; Ref: A-001; CH: 40H
 Hab.: MAGISTÉRIO; Motivo: VACÂNCIA; Un. Adm: (123013) E.E. INDIGENA KAMADU; De: 02/02/2016 a 31/12/2016

CONTRATO/SEDUC/04023/2016 DE: 23/02/2016
 Processo N°: 1000002113245
 Contratado: (100177/16) YAPARIWA KAIABI, CPF: 907.900.061-20; Cargo/Função: (3506) CONTR. TEMP. FUNCAO PROF. HABILITADO; Ref: B-001; CH: 21H
 Hab.: LICENCIATURA PLENA EM CIENCIAS MATEMATICAS E DA NATUREZA; Motivo: VACÂNCIA; Un. Adm: (123013) E.E. INDIGENA KAMADU; De: 11/02/2016 a 23/12/2016

CONTRATO/SEDUC/04024/2016 DE: 23/02/2016
 Processo N°: 1000002113424
 Contratado: (100179/21) TARUPI KAIABI, CPF: 517.680.111-68; Cargo/Função: (3506) CONTR. TEMP. FUNCAO PROF. HABILITADO; Ref: B-001; CH: 40H
 Hab.: LICENCIATURA PLENA EM CIENCIAS MATEMATICAS E DA NATUREZA; Motivo: VACÂNCIA; Un. Adm: (140813) E.E. INDIGENA PANAKU; De: 02/02/2016 a 31/12/2016

CONTRATO/SEDUC/04025/2016 DE: 23/02/2016
 Processo N°: 1000002100859
 Contratado: (100431/17) MARIA APARECIDA PEDRA DE SOUZA, CPF: 010.707.161-46; Cargo/Função: (3476) APOIO ADM. EDUCACIONAL-ELEMENTAR; Ref: A-001; CH: 30H
 Hab.: ENSINO MÉDIO - NÃO PROFISSIONALIZANTE; Motivo: VACÂNCIA; Un. Adm: (015920) E.E. ANTONIO HORTOLLANI; De: 11/02/2016 a 23/12/2016

CONTRATO/SEDUC/04026/2016 DE: 23/02/2016
 Processo N°: 1000002108297
 Contratado: (100526/13) DANIELA STEFANELLO AKEGAWA, CPF: 550.249.711-91; Cargo/Função: (3506) CONTR. TEMP. FUNCAO PROF. HABILITADO; Ref: B-001; CH: 20H
 Hab.: LICENCIATURA PLENA EM PEDAGOGIA; Motivo: VACÂNCIA; Un. Adm: (010839) E.E. ANTONIO G. BALBINO; De: 11/02/2016 a 23/12/2016

CONTRATO/SEDUC/04027/2016 DE: 23/02/2016
 Processo N°: 1000002098172
 Contratado: (100587/53) PAULO ROGERIO DE OLIVEIRA, CPF: 000.941.051-11; Cargo/Função: (3506) CONTR. TEMP. FUNCAO PROF. HABILITADO; Ref: B-001; CH: 12H
 Hab.: LICENCIATURA PLENA EM LETRAS/LING. PORTUGUESA; Motivo: DATA INICIAL; Un. Adm: (010693) E.M. TIRADENTES (CONV.); De: 11/02/2016 a 23/12/2016

CONTRATO/SEDUC/04028/2016 DE: 23/02/2016
 Processo N°: 1000002108215
 Contratado: (100660/13) MARENIL DA SILVA, CPF: 537.365.911-87; Cargo/Função: (3506) CONTR. TEMP. FUNCAO PROF. HABILITADO; Ref: B-001; CH: 20H
 Hab.: LICENCIATURA PLENA EM PEDAGOGIA; Motivo: VACÂNCIA; Un. Adm: (021644) E.E. PROF. CARLOS PEREIRA BARBOSA; De: 11/02/2016 a 23/12/2016

CONTRATO/SEDUC/04029/2016 DE: 23/02/2016
 Processo N°: 1000002113388
 Contratado: (100663/18) LILIAM KATIUSCIA KAVAMURA DA SILVA, CPF: 630.506.841-00; Cargo/Função: (3506) CONTR. TEMP. FUNCAO PROF. HABILITADO; Ref: B-001; CH: 20H
 Hab.: LICENCIATURA PLENA EM LETRAS/LING. PORTUGUESA; Motivo: VACÂNCIA; Un. Adm: (145769) E.E. FRANCISCA BARROS DE CARVALHO; De: 17/02/2016 a 23/12/2016

CONTRATO/SEDUC/04030/2016 DE: 23/02/2016
 Processo N°: 1000002107090
 Contratado: (100674/19) MARCIA ADRIANA KANSO BRANDINI, CPF: 487.149.761-53; Cargo/Função: (3506) CONTR. TEMP. FUNCAO PROF. HABILITADO; Ref: B-001; CH: 16H
 Hab.: LICENCIATURA PLENA EM LETRAS/LÍNGUA INGLESA; Motivo: VACÂNCIA; Un. Adm: (009547) E.E. PASCOAL RAMOS; De: 11/02/2016 a 23/12/2016

CONTRATO/SEDUC/04031/2016 DE: 23/02/2016
 Processo N°: 1000002098358
 Contratado: (100678/39) LUZIA GLORIA DA SILVA E SILVA, CPF: 615.493.471-87; Cargo/Função: (3506) CONTR. TEMP. FUNCAO PROF. HABILITADO; Ref: B-001; CH: 20H
 Hab.: LICENCIATURA PLENA EM LETRAS/LING. PORTUGUESA; Motivo: ALTERAÇÃO DE CARGA HORÁRIA; Un. Adm: (060216) E.E. MISSIONARIO GUNNAR VINGREN; De: 11/02/2016 a 23/12/2016

CONTRATO/SEDUC/04032/2016 DE: 23/02/2016
 Processo N°: 1000002097155
 Contratado: (100790/24) MIRIAM RODRIGUES MACIEL, CPF: 349.070.922-53; Cargo/Função: (3468) TECNICO ADMINISTRATIVO EDUCACIONAL; Ref: A-001; CH: 30H
 Hab.: LICENCIATURA PLENA EM PEDAGOGIA; Motivo: VACÂNCIA; Un. Adm: (010839) E.E. ANTONIO G. BALBINO; De: 15/02/2016 a 23/12/2016

CONTRATO/SEDUC/04033/2016 DE: 23/02/2016
 Processo N°: 1000002101901
 Contratado: (100797/24) LELIA ANTONINA MOREIRA, CPF: 161.900.411-91; Cargo/Função: (3476) APOIO ADM. EDUCACIONAL-ELEMENTAR; Ref: A-001; CH: 30H
 Hab.: TECNICO EM ADMINISTRAÇÃO; Motivo: VACÂNCIA; Un. Adm: (010154) E.E. ZELIA DA COSTA ALMEIDA; De: 15/02/2016 a 23/12/2016

CONTRATO/SEDUC/04034/2016 DE: 23/02/2016
 Processo N°: 1000002099015
 Contratado: (101073/52) CELIA FERREIRA MACHADO, CPF: 265.903.791-49; Cargo/Função: (3506) CONTR. TEMP. FUNCAO PROF. HABILITADO; Ref: B-001; CH: 04H
 Hab.: LICENCIATURA PLENA EM LETRAS/LÍNGUA ESPANHOLA; Motivo: DATA INICIAL; Un. Adm: (010928) E.E. JOSE SALMEN HANZE; De: 11/02/2016 a 23/12/2016

CONTRATO/SEDUC/04035/2016 DE: 23/02/2016
 Processo N°: 1000002107004
 Contratado: (101135/27) LIZANDRA RUVIO FANTIN SILVA, CPF: 980.841.271-87; Cargo/Função: (3506) CONTR. TEMP. FUNCAO PROF. HABILITADO; Ref: B-001; CH: 20H
 Hab.: LICENCIATURA PLENA EM PEDAGOGIA; Motivo: VACÂNCIA; Un. Adm: (015903) E.E. MIN. PETRONIO PORTELA NUNES; De: 11/02/2016 a 23/12/2016

CONTRATO/SEDUC/04036/2016 DE: 23/02/2016
 Processo N°: 1000002097551
 Contratado: (101305/10) SUELIA SANTANA NASCIMENTO ALDERETE, CPF: 432.530.911-04; Cargo/Função: (3506) CONTR. TEMP. FUNCAO PROF. HABILITADO; Ref: B-001; CH: 30H
 Hab.: LICENCIATURA PLENA EM PSICOLOGIA; Motivo: VACÂNCIA; Un. Adm: (075116) E.E. DE ENSINO ESPECIAL LUZ DO SABER; De: 15/02/2016 a 23/12/2016

CONTRATO/SEDUC/04037/2016 DE: 23/02/2016
 Processo N°: 1000002110895
 Contratado: (101306/28) GLAUCIA CRISTINA NOGUEIRA, CPF: 514.221.071-91; Cargo/Função: (3506) CONTR. TEMP. FUNCAO PROF. HABILITADO; Ref: B-001; CH: 07H
 Hab.: LICENCIATURA PLENA EM LETRAS/LING. PORTUGUESA/LITERATURA; Motivo: VACÂNCIA; Un. Adm: (011363) E.E. NORBERTO SCHWANTES; De: 11/02/2016 a 23/12/2016

CONTRATO/SEDUC/04038/2016 DE: 23/02/2016
 Processo N°: 1000002103527
 Contratado: (101383/43) ADELIA MIGUELINA CORREA, CPF: 496.003.201-44; Cargo/Função: (3506) CONTR. TEMP. FUNCAO PROF. HABILITADO; Ref: B-001; CH: 21H
 Hab.: LICENCIATURA PLENA EM HISTÓRIA; Motivo: VACÂNCIA; Un. Adm: (094439) E.E. DIVA HUGUENEY DE SIQUEIRA BASTOS; De: 11/02/2016 a 23/12/2016

CONTRATO/SEDUC/04039/2016 DE: 23/02/2016
 Processo N°: 1000002110293
 Contratado: (101384/5) LIZIANE ANTONIA DA SILVA, CPF: 925.876.311-49; Cargo/Função: (3476) APOIO ADM. EDUCACIONAL-ELEMENTAR; Ref: A-001; CH: 30H
 Hab.: LICENCIATURA PLENA EM PEDAGOGIA; Motivo: VACÂNCIA; Un. Adm: (012599) E.E. VIRGINIO NUNES FERRAZ JUNIOR; De: 11/02/2016 a 23/12/2016

CONTRATO/SEDUC/04040/2016 DE: 23/02/2016
 Processo N°: 1000002108647
 Contratado: (101521/23) ADENIZE FATIMA DA SILVA, CPF: 344.863.481-68; Cargo/Função: (3468) TECNICO ADMINISTRATIVO EDUCACIONAL; Ref: A-001; CH: 30H
 Hab.: ENSINO MÉDIO - NÃO PROFISSIONALIZANTE; Motivo: VACÂNCIA; Un. Adm: (075116) E.E. DE ENSINO ESPECIAL LUZ DO SABER; De: 15/02/2016 a 23/12/2016

CONTRATO/SEDUC/04041/2016 DE: 23/02/2016
 Processo Nº: 1000002110289
 Contratado: (101588/14) CLEIDE BRANDAO DA SILVA;CPF:006.906.451-20;Cargo/
 Função: (3476) APOIO ADM. EDUCACIONAL-ELEMENTAR;Ref:A-001;CH: 30H
 Hab.:ENSINO MÉDIO - NÃO PROFISSIONALIZANTE;Motivo:VACÂNCIA;Un.
 Adm: (012610) E.E. MARIA S. PEIXOTO MOURA;De:11/02/2016 a 23/12/2016

CONTRATO/SEDUC/04042/2016 DE: 23/02/2016
 Processo Nº: 1000002102720
 Contratado: (101728/69) ANGELITA NIRVANE HOPPEN RATZ
 MAFALDA;CPF:888.020.510-20;Cargo/Função: (3506) CONTR.TEMP.FUNCAO PROF.
 HABILITADO;Ref:B-001;CH: 15H
 Hab.:LICENCIATURA PLENA EM HISTÓRIA;Motivo:ALTERAÇÃO DE CARGA HORÁRIA;Un.
 Adm: (016055) E.E. MADRE TARCILA;De:11/02/2016 a 23/12/2016

CONTRATO/SEDUC/04043/2016 DE: 23/02/2016
 Processo Nº: 1000002100080
 Contratado: (101757/43) ROSANGELA ALMEIDA SILVA CAMARGO;CPF:000.569.201-
 64;Cargo/Função: (3506) CONTR.TEMP.FUNCAO PROF. HABILITADO;Ref:B-001;CH:
 02H
 Hab.:LICENCIATURA PLENA EM CIENCIAS BIOLOGICAS;Motivo:DATA INICIAL;Un.
 Adm: (173541) E.E. PROFªELIZABET EVANGELISTA PEREIRA;De:11/02/2016 a
 23/12/2016

CONTRATO/SEDUC/04044/2016 DE: 23/02/2016
 Processo Nº: 1000002113170
 Contratado: (101829/16) ORINTINA DOMINGAS MACIEL LUZ;CPF:006.870.511-
 50;Cargo/Função: (3468) TECNICO ADMINISTRATIVO EDUCACIONAL;Ref:A-001;CH:
 30H
 Hab.:LICENCIATURA PLENA EM PEDAGOGIA;Motivo:VACÂNCIA;Un. Adm: (012238) E.E.
 PROFª. MARIA DA CUNHA BRUNO;De:15/02/2016 a 23/12/2016

CONTRATO/SEDUC/04045/2016 DE: 23/02/2016
 Processo Nº: 1000002102743
 Contratado: (101832/27) JOSE DE SOUZA SANTOS;CPF:474.146.931-04;Cargo/
 Função: (3476) APOIO ADM. EDUCACIONAL-ELEMENTAR;Ref:A-001;CH: 30H
 Hab.:ENSINO MÉDIO - NÃO PROFISSIONALIZANTE;Motivo:VACÂNCIA;Un.
 Adm: (015881) E.E. EMANUEL PINHEIRO;De:15/02/2016 a 23/12/2016

CONTRATO/SEDUC/04046/2016 DE: 23/02/2016
 Processo Nº: 1000002101714
 Contratado: (101848/27) ALICE ALVES PEREIRA;CPF:000.240.751-59;Cargo/
 Função: (3476) APOIO ADM. EDUCACIONAL-ELEMENTAR;Ref:A-001;CH: 30H
 Hab.:EDUCAÇÃO GERAL;Motivo:VACÂNCIA;Un. Adm: (011975) E.E. PROF. ELMAZ
 GATTAZ MONTEIRO;De:15/02/2016 a 23/12/2016

CONTRATO/SEDUC/04047/2016 DE: 23/02/2016
 Processo Nº: 1000002112740
 Contratado: (102756/27) SUZELI PORFIRIO DE BRITO PINHEIRO;CPF:432.309.971-
 15;Cargo/Função: (3506) CONTR.TEMP.FUNCAO PROF. HABILITADO;Ref:B-001;CH:
 02H
 Hab.:LICENCIATURA PLENA EM LETRAS/PORTUGUÊS-ESPANHOL;Motivo:VACÂNCIA;Un.
 Adm: (016020) E.E. PROF. JOAO BATISTA;De:11/02/2016 a 14/07/2016

CONTRATO/SEDUC/04048/2016 DE: 23/02/2016
 Processo Nº: 1000002112732
 Contratado: (102756/28) SUZELI PORFIRIO DE BRITO PINHEIRO;CPF:432.309.971-
 15;Cargo/Função: (3506) CONTR.TEMP.FUNCAO PROF. HABILITADO;Ref:B-001;CH:
 07H
 Hab.:LICENCIATURA PLENA EM LETRAS/PORTUGUÊS-ESPANHOL;Motivo:VACÂNCIA;Un.
 Adm: (015865) E.E. 29 DE NOVEMBRO;De:11/02/2016 a 23/12/2016

CONTRATO/SEDUC/04049/2016 DE: 23/02/2016
 Processo Nº: 1000002103544
 Contratado: (102784/31) NOEMI JACOBS GERMANO;CPF:476.091.410-20;Cargo/
 Função: (3506) CONTR.TEMP.FUNCAO PROF. HABILITADO;Ref:B-001;CH: 08H
 Hab.:LICENCIATURA PLENA EM HISTÓRIA;Motivo:DATA INICIAL;Un. Adm: (145769)
 E.E. FRANCISCA BARROS DE CARVALHO;De:11/02/2016 a 23/12/2016

CONTRATO/SEDUC/04050/2016 DE: 23/02/2016
 Processo Nº: 1000002106563
 Contratado: (103024/40) KATIA SILENE DE ALMEIDA SARAIVA;CPF:927.424.751-
 68;Cargo/Função: (3506) CONTR.TEMP.FUNCAO PROF. HABILITADO;Ref:B-001;CH:
 17H
 Hab.:LICENCIATURA PLENA EM LETRAS/LÍNGUA ESPANHOLA;Motivo:DATA INICIAL;Un.
 Adm: (173541) E.E. PROFªELIZABET EVANGELISTA PEREIRA;De:11/02/2016 a
 23/12/2016

CONTRATO/SEDUC/04051/2016 DE: 23/02/2016
 Processo Nº: 1000002112741
 Contratado: (103047/61) ADRIANO CESAR DO NASCIMENTO;CPF:920.859.701-
 68;Cargo/Função: (3506) CONTR.TEMP.FUNCAO PROF. HABILITADO;Ref:B-001;CH:
 04H
 Hab.:LICENCIATURA PLENA EM LETRAS/LÍNGUA INGLESA;Motivo:VACÂNCIA;Un.
 Adm: (011282) E.E. HERONILDES ARAUJO;De:11/02/2016 a 23/12/2016

CONTRATO/SEDUC/04052/2016 DE: 23/02/2016
 Processo Nº: 1000002112646
 Contratado: (103047/62) ADRIANO CESAR DO NASCIMENTO;CPF:920.859.701-
 68;Cargo/Função: (3506) CONTR.TEMP.FUNCAO PROF. HABILITADO;Ref:B-001;CH:
 13H
 Hab.:LICENCIATURA PLENA EM LETRAS/LÍNGUA INGLESA;Motivo:VACÂNCIA;Un.
 Adm: (011363) E.E. NORBERTO SCHWANTES;De:11/02/2016 a 23/12/2016

CONTRATO/SEDUC/04053/2016 DE: 23/02/2016
 Processo Nº: 1000002112665
 Contratado: (103047/63) ADRIANO CESAR DO NASCIMENTO;CPF:920.859.701-
 68;Cargo/Função: (3506) CONTR.TEMP.FUNCAO PROF. HABILITADO;Ref:B-001;CH:
 03H
 Hab.:LICENCIATURA PLENA EM LETRAS/LÍNGUA INGLESA;Motivo:VACÂNCIA;Un.
 Adm: (011355) E.E. Mal. EURICO GASPAS DUTRA;De:11/02/2016 a 23/12/2016

CONTRATO/SEDUC/04054/2016 DE: 23/02/2016
 Processo Nº: 1000002105205
 Contratado: (103098/8) SILENE MARTINS DE FIGUEIREDO KUNZE;CPF:388.184.341-
 87;Cargo/Função: (3506) CONTR.TEMP.FUNCAO PROF. HABILITADO;Ref:B-001;CH:

30H
 Hab.:LICENCIATURA PLENA EM PEDAGOGIA;Motivo:VACÂNCIA;Un. Adm: (038725)
 CRECHE EST. ENS. FUND. NASLA JOAQUIM ASCHAR;De:11/02/2016 a 23/12/2016

CONTRATO/SEDUC/04055/2016 DE: 23/02/2016
 Processo Nº: 1000002112444
 Contratado: (103423/11) LEILA CAMARGO DE FIGUEIREDO;CPF:427.755.901-
 87;Cargo/Função: (3468) TECNICO ADMINISTRATIVO EDUCACIONAL;Ref:A-001;CH:
 30H
 Hab.:BACHARELADO EM TURISMO;Motivo:VACÂNCIA;Un. Adm: (010464) E.E. DOM
 JOSE DO DESPRAIADO;De:15/02/2016 a 23/12/2016

CONTRATO/SEDUC/04056/2016 DE: 23/02/2016
 Processo Nº: 1000002102467
 Contratado: (103910/12) MARINETE GONCALVES DE SOUZA SILVA;CPF:000.418.121-
 23;Cargo/Função: (3476) APOIO ADM. EDUCACIONAL-ELEMENTAR;Ref:A-001;CH: 30H
 Hab.:ENSINO MÉDIO - NÃO PROFISSIONALIZANTE;Motivo:VACÂNCIA;Un.
 Adm: (015938) E.E. PEDRO ALBERTO TAYANO;De:11/02/2016 a 23/12/2016

CONTRATO/SEDUC/04057/2016 DE: 23/02/2016
 Processo Nº: 1000002112032
 Contratado: (105107/36) SOLANGE LEMES DE QUEIROZ VERNON;CPF:
 630.015.941-87;Cargo/Função: (3506) CONTR.TEMP.FUNCAO PROF.
 HABILITADO;Ref:B-001;CH: 16H
 Hab.:LICENCIATURA PLENA EM HISTÓRIA;Motivo:VACÂNCIA;Un. Adm: (011363) E.E.
 NORBERTO SCHWANTES;De: 11/02/2016 a 23/12/2016

CONTRATO/SEDUC/04058/2016 DE: 23/02/2016
 Processo Nº: 1000002109765
 Contratado: (105189/36) VARLINDA DE CAMPOS LEITE;CPF:572.266.791-91;Cargo/
 Função: (3506) CONTR.TEMP.FUNCAO PROF. HABILITADO;Ref:B-001;CH: 12H
 Hab.:LICENCIATURA PLENA EM CIENCIAS BIOLOGICAS;Motivo:VACÂNCIA;Un.
 Adm: (015954) E.E. WILSON DE ALMEIDA;De:11/02/2016 a 23/12/2016

CONTRATO/SEDUC/04059/2016 DE: 23/02/2016
 Processo Nº: 1000002103620
 Contratado: (105391/47) RODENIL GONCALVES DE JESUS;CPF:814.689.971-
 49;Cargo/Função: (3506) CONTR.TEMP.FUNCAO PROF. HABILITADO;Ref:B-001;CH:
 06H
 Hab.:LICENCIATURA PLENA EM HISTÓRIA;Motivo:VACÂNCIA;Un. Adm: (010855) E.E.
 SILVESTRE GOMES JARDIM;De:11/02/2016 a 23/12/2016

CONTRATO/SEDUC/04060/2016 DE: 23/02/2016
 Processo Nº: 1000002106313
 Contratado: (105405/9) RONALDO ROSA RIBEIRO;CPF:699.126.701-59;Cargo/
 Função: (3506) CONTR.TEMP.FUNCAO PROF. HABILITADO;Ref:B-001;CH: 30H
 Hab.:LICENCIATURA PLENA EM EDUCAÇÃO FISICA;Motivo:VACÂNCIA;Un.
 Adm: (010693) E.M. TIRADENTES (CONV.);De:12/02/2016 a 23/12/2016

CONTRATO/SEDUC/04061/2016 DE: 23/02/2016
 Processo Nº: 1000002097400
 Contratado: (105417/20) EZELINA MORAIS DA CRUZ;CPF:299.564.041-87;Cargo/
 Função: (3506) CONTR.TEMP.FUNCAO PROF. HABILITADO;Ref:B-001;CH: 22H
 Hab.:LICENCIATURA PLENA EM MATEMATICA;Motivo:DATA INICIAL;Un. Adm: (012505)
 E.E. FAUSTINO DIAS AMORIM;De:11/02/2016 a 23/12/2016

CONTRATO/SEDUC/04062/2016 DE: 23/02/2016
 Processo Nº: 1000002112952
 Contratado: (105422/17) PATRYCYA ARAUJO DA SILVA;CPF:696.266.261-00;Cargo/
 Função: (3506) CONTR.TEMP.FUNCAO PROF. HABILITADO;Ref:B-001;CH: 10H
 Hab.:LICENCIATURA PLENA EM QUIMICA;Motivo:VACÂNCIA;Un. Adm: (010421) E.E.
 Pe. WANIR DELFINO CESAR;De:17/02/2016 a 23/12/2016

CONTRATO/SEDUC/04063/2016 DE: 23/02/2016
 Processo Nº: 1000002113863
 Contratado: (105469/31) MARCELA CRISTINA SANTANA;CPF:001.142.321-80;Cargo/
 Função: (3506) CONTR.TEMP.FUNCAO PROF. HABILITADO;Ref:B-001;CH: 02H
 Hab.:LICENCIATURA PLENA EM LETRAS/LING.PORTUGUESA/
 LITERATURA;Motivo:VACÂNCIA;Un. Adm: (011274) E.E. PROFª. MARIA NAZARETH M.
 NOLETO;De:11/02/2016 a 23/12/2016

CONTRATO/SEDUC/04064/2016 DE: 23/02/2016
 Processo Nº: 1000002103949
 Contratado: (105495/41) GERALDO DOS REIS SOUZA;CPF:615.927.301-91;Cargo/
 Função: (3514) CONTR.TEMP.FUNCAO PROF. NAO HABILIT;Ref:B-001;CH: 20H
 Hab.:BACHARELADO EM FÍSICA;Motivo:ALTERAÇÃO DE CARGA HORÁRIA;Un.
 Adm: (157236) E.E. PROFªFRANCISCA DE SOUZA ALENCAR;De:11/02/2016 a
 23/12/2016

CONTRATO/SEDUC/04065/2016 DE: 23/02/2016
 Processo Nº: 1000002107493
 Contratado: (105774/96) SIMONE GOMES DOS SANTOS GONCALVES;CPF:771.303.321-
 15;Cargo/Função: (3506) CONTR.TEMP.FUNCAO PROF. HABILITADO;Ref:B-001;CH:
 01H
 Hab.:LICENCIATURA PLENA EM EDUCAÇÃO FISICA;Motivo:VACÂNCIA;Un.
 Adm: (011339) E.E. IR. DIVA PIMENTEL;De:11/02/2016 a 23/12/2016

CONTRATO/SEDUC/04066/2016 DE: 23/02/2016
 Processo Nº: 1000002107480
 Contratado: (105774/97) SIMONE GOMES DOS SANTOS GONCALVES;CPF:771.303.321-
 15;Cargo/Função: (3506) CONTR.TEMP.FUNCAO PROF. HABILITADO;Ref:B-001;CH:
 19H
 Hab.:LICENCIATURA PLENA EM EDUCAÇÃO FISICA;Motivo:VACÂNCIA;Un.
 Adm: (011355) E.E. Mal. EURICO GASPAS DUTRA;De:11/02/2016 a 23/12/2016

CONTRATO/SEDUC/04067/2016 DE: 23/02/2016
 Processo Nº: 1000002108629
 Contratado: (105776/8) ANDREIA FABIANI FERNANDES;CPF:651.974.701-78;Cargo/
 Função: (3506) CONTR.TEMP.FUNCAO PROF. HABILITADO;Ref:B-001;CH: 08H
 Hab.:LICENCIATURA PLENA EM GEOGRAFIA;Motivo:ABERTURA DE TURMA;Un.
 Adm: (097012) E. E. JOSE APARECIDO RIBEIRO;De:11/02/2016 a 23/12/2016

CONTRATO/SEDUC/04068/2016 DE: 23/02/2016
 Processo Nº: 1000002107659
 Contratado: (105776/9) ANDREIA FABIANI FERNANDES;CPF:651.974.701-78;Cargo/
 Função: (3506) CONTR.TEMP.FUNCAO PROF. HABILITADO;Ref:B-001;CH: 12H

Hab.: LICENCIATURA PLENA EM GEOGRAFIA; Motivo: ABERTURA DE TURMA; Un. Adm.: (145696) E.E. VIRGILIO CORREA FILHO; De: 11/02/2016 a 23/12/2016

CONTRATO/SEDUC/04069/2016 DE: 23/02/2016
Processo Nº: 1000002102754
Contratado: (105957/24) EDSON DE OLIVEIRA; CPF: 396.314.191-34; Cargo/Função: (3476) APOIO ADM. EDUCACIONAL-ELEMENTAR; Ref: A-001; CH: 30H
Hab.: TÉCNICO EM CONTABILIDADE; Motivo: VACÂNCIA; Un. Adm.: (010928) E.E. JOSE SALMEN HANZE; De: 15/02/2016 a 23/12/2016

CONTRATO/SEDUC/04070/2016 DE: 23/02/2016
Processo Nº: 1000002112753
Contratado: (106044/18) JOAO BATISTA TSIOMOWE TSOROPRE; CPF: 776.779.431-87; Cargo/Função: (3506) CONTR. TEMP. FUNCAO PROF. HABILITADO; Ref: B-001; CH: 14H
Hab.: LICENCIATURA PLENA EM LINGUAS, ARTES E LITERATURA; Motivo: VACÂNCIA; Un. Adm.: (011452) E.E. INDIGENA DOM FELIPPO RINALDI; De: 11/02/2016 a 23/12/2016

CONTRATO/SEDUC/04071/2016 DE: 23/02/2016
Processo Nº: 1000002102799
Contratado: (106681/18) ALINE MASSABKI; CPF: 016.711.799-86; Cargo/Função: (3506) CONTR. TEMP. FUNCAO PROF. HABILITADO; Ref: B-001; CH: 04H
Hab.: LICENCIATURA PLENA EM HISTÓRIA; Motivo: ALTERAÇÃO DE CARGA HORÁRIA; Un. Adm.: (016055) E.E. MADRE TARCILA; De: 11/02/2016 a 23/12/2016

CONTRATO/SEDUC/04072/2016 DE: 23/02/2016
Processo Nº: 1000002104987
Contratado: (106994/10) JOANA MONTEIRO DA SILVA; CPF: 923.149.371-04; Cargo/Função: (3476) APOIO ADM. EDUCACIONAL-ELEMENTAR; Ref: A-001; CH: 30H
Hab.: ENSINO MÉDIO - NÃO PROFISSIONALIZANTE; Motivo: VACÂNCIA; Un. Adm.: (157236) E.E. PROFª FRANCISCA DE SOUZA ALENCAR; De: 11/02/2016 a 23/12/2016

CONTRATO/SEDUC/04073/2016 DE: 23/02/2016
Processo Nº: 1000002098338
Contratado: (107020/24) WERICA MIRLEN DUARTE; CPF: 005.712.741-70; Cargo/Função: (3506) CONTR. TEMP. FUNCAO PROF. HABILITADO; Ref: B-001; CH: 17H
Hab.: LICENCIATURA PLENA EM LETRAS/LÍNGUA INGLESA; Motivo: VACÂNCIA; Un. Adm.: (156680) E.E. Mal. CÂNDIDO RONDON; De: 15/02/2016 a 23/12/2016

CONTRATO/SEDUC/04074/2016 DE: 23/02/2016
Processo Nº: 1000002105214
Contratado: (107166/15) DEBORA GOMES DO ROSARIO MESQUITA; CPF: 460.980.111-68; Cargo/Função: (3506) CONTR. TEMP. FUNCAO PROF. HABILITADO; Ref: B-001; CH: 30H
Hab.: LICENCIATURA PLENA EM PEDAGOGIA; Motivo: VACÂNCIA; Un. Adm.: (038733) CRECHE EST. ENS. FUND. MARIA EUNICE DUARTE BARROS; De: 11/02/2016 a 23/12/2016

CONTRATO/SEDUC/04075/2016 DE: 23/02/2016
Processo Nº: 1000002101304
Contratado: (107190/9) IRACI CORREIA DOS SANTOS; CPF: 006.428.451-40; Cargo/Função: (3476) APOIO ADM. EDUCACIONAL-ELEMENTAR; Ref: A-001; CH: 30H
Hab.: ENSINO FUNDAMENTAL COMPLETO; Motivo: VACÂNCIA; Un. Adm.: (023841) E.E. Dr. ELCIO DE SOUZA; De: 11/02/2016 a 23/12/2016

CONTRATO/SEDUC/04076/2016 DE: 23/02/2016
Processo Nº: 1000002100382
Contratado: (107510/18) BENEDITA DE FATIMA PAULA SILVA; CPF: 006.386.891-12; Cargo/Função: (3476) APOIO ADM. EDUCACIONAL-ELEMENTAR; Ref: A-001; CH: 30H
Hab.: ENSINO MÉDIO - NÃO PROFISSIONALIZANTE; Motivo: DATA INICIAL; Un. Adm.: (012670) E.E. FREI CARLOS VALLETE; De: 11/02/2016 a 23/12/2016

CONTRATO/SEDUC/04077/2016 DE: 23/02/2016
Processo Nº: 1000002108047
Contratado: (107549/39) SANDOLA COSTA GONCALVES; CPF: 713.190.931-91; Cargo/Função: (3506) CONTR. TEMP. FUNCAO PROF. HABILITADO; Ref: B-001; CH: 05H
Hab.: LICENCIATURA PLENA EM LETRAS/LÍNGUA ESPANHOLA; Motivo: VACÂNCIA; Un. Adm.: (010979) E.E. MARIA DE LIMA CADIDE; De: 11/02/2016 a 23/12/2016

CONTRATO/SEDUC/04078/2016 DE: 23/02/2016
Processo Nº: 1000002109046
Contratado: (107708/25) SIRLENE GOMES DA SILVA SALVADOR; CPF: 962.623.621-34; Cargo/Função: (3506) CONTR. TEMP. FUNCAO PROF. HABILITADO; Ref: B-001; CH: 20H
Hab.: LICENCIATURA PLENA EM PEDAGOGIA; Motivo: DATA INICIAL; Un. Adm.: (015962) E.E. JONAS LOPES DA SILVA; De: 11/02/2016 a 23/12/2016

CONTRATO/SEDUC/04079/2016 DE: 23/02/2016
Processo Nº: 1000002100103
Contratado: (107855/15) MARIA ELIZABETE E SILVA; CPF: 795.746.101-87; Cargo/Função: (3506) CONTR. TEMP. FUNCAO PROF. HABILITADO; Ref: B-001; CH: 03H
Hab.: LICENCIATURA PLENA EM CIENCIAS BIOLOGICAS; Motivo: DATA INICIAL; Un. Adm.: (015865) E.E. 29 DE NOVEMBRO; De: 11/02/2016 a 23/12/2016

CONTRATO/SEDUC/04080/2016 DE: 23/02/2016
Processo Nº: 1000002100088
Contratado: (107855/16) MARIA ELIZABETE E SILVA; CPF: 795.746.101-87; Cargo/Função: (3506) CONTR. TEMP. FUNCAO PROF. HABILITADO; Ref: B-001; CH: 10H
Hab.: LICENCIATURA PLENA EM CIENCIAS BIOLOGICAS; Motivo: DATA INICIAL; Un. Adm.: (015911) E.E. RAMON SANCHES MARQUES; De: 11/02/2016 a 23/12/2016

CONTRATO/SEDUC/04081/2016 DE: 23/02/2016
Processo Nº: 1000002105616
Contratado: (108486/22) MARIA JOSE LOURENCO; CPF: 362.475.021-68; Cargo/Função: (3476) APOIO ADM. EDUCACIONAL-ELEMENTAR; Ref: A-001; CH: 30H
Hab.: ENSINO MÉDIO - NÃO PROFISSIONALIZANTE; Motivo: VACÂNCIA; Un. Adm.: (012645) E.E. GAL. CAETANO DE ALBUQUERQUE; De: 11/02/2016 a 23/12/2016

CONTRATO/SEDUC/04082/2016 DE: 23/02/2016
Processo Nº: 1000002108088
Contratado: (108499/15) CLEIA DIVINA DE ARRUDA; CPF: 832.333.341-68; Cargo/Função: (3468) TÉCNICO ADMINISTRATIVO EDUCACIONAL; Ref: A-001; CH: 30H
Hab.: MAGISTÉRIO; Motivo: VACÂNCIA; Un. Adm.: (038733) CRECHE EST. ENS. FUND. MARIA EUNICE DUARTE BARROS; De: 15/02/2016 a 23/12/2016

CONTRATO/SEDUC/04083/2016 DE: 23/02/2016
Processo Nº: 1000002102500
Contratado: (108511/47) MARIA CLARA DA SILVA; CPF: 008.018.559-26; Cargo/Função: (3506) CONTR. TEMP. FUNCAO PROF. HABILITADO; Ref: B-001; CH: 03H
Hab.: LICENCIATURA PLENA EM HISTÓRIA; Motivo: DATA INICIAL; Un. Adm.: (145696) E.E. VIRGILIO CORREA FILHO; De: 11/02/2016 a 23/12/2016

CONTRATO/SEDUC/04084/2016 DE: 23/02/2016
Processo Nº: 1000002110348
Contratado: (108511/48) MARIA CLARA DA SILVA; CPF: 008.018.559-26; Cargo/Função: (3506) CONTR. TEMP. FUNCAO PROF. HABILITADO; Ref: B-001; CH: 03H
Hab.: LICENCIATURA PLENA EM HISTÓRIA; Motivo: ABERTURA DE TURMA; Un. Adm.: (145696) E.E. VIRGILIO CORREA FILHO; De: 11/02/2016 a 23/12/2016

CONTRATO/SEDUC/04085/2016 DE: 23/02/2016
Processo Nº: 1000002098648
Contratado: (108622/17) MARIA PESSOA VIEIRA PINHEIRO; CPF: 621.189.431-72; Cargo/Função: (3506) CONTR. TEMP. FUNCAO PROF. HABILITADO; Ref: B-001; CH: 20H
Hab.: LICENCIATURA PLENA EM LETRAS/LING. PORTUGUESA; Motivo: DATA INICIAL; Un. Adm.: (011010) E.E. MARECHAL DUTRA; De: 11/02/2016 a 23/12/2016

CONTRATO/SEDUC/04086/2016 DE: 23/02/2016
Processo Nº: 1000002107633
Contratado: (108736/14) EUNICE DA SILVA BARROS; CPF: 942.146.971-20; Cargo/Função: (3506) CONTR. TEMP. FUNCAO PROF. HABILITADO; Ref: B-001; CH: 20H
Hab.: LICENCIATURA PLENA EM PEDAGOGIA; Motivo: VACÂNCIA; Un. Adm.: (010154) E.E. ZELIA DA COSTA ALMEIDA; De: 11/02/2016 a 23/12/2016

CONTRATO/SEDUC/04087/2016 DE: 23/02/2016
Processo Nº: 1000002112744
Contratado: (109052/6) BELONI DE LURDES KULESZA; CPF: 452.077.631-72; Cargo/Função: (3506) CONTR. TEMP. FUNCAO PROF. HABILITADO; Ref: B-001; CH: 12H
Hab.: LICENCIATURA PLENA EM QUÍMICA; Motivo: DATA INICIAL; Un. Adm.: (124052) E.E. LEONISIO LEMOS MELO; De: 11/02/2016 a 23/12/2016

CONTRATO/SEDUC/04088/2016 DE: 23/02/2016
Processo Nº: 1000002111196
Contratado: (109086/19) EVERSON MANOEL DA MATA; CPF: 700.265.051-34; Cargo/Função: (3506) CONTR. TEMP. FUNCAO PROF. HABILITADO; Ref: B-001; CH: 30H
Hab.: LICENCIATURA PLENA EM CIENCIAS BIOLOGICAS; Motivo: VACÂNCIA; Un. Adm.: (038725) CRECHE EST. ENS. FUND. NASLA JOAQUIM ASCHAR; De: 11/02/2016 a 23/12/2016

CONTRATO/SEDUC/04089/2016 DE: 23/02/2016
Processo Nº: 1000002097168
Contratado: (109160/41) MARCELO FERREIRA ORMOND; CPF: 668.061.001-04; Cargo/Função: (3506) CONTR. TEMP. FUNCAO PROF. HABILITADO; Ref: B-001; CH: 08H
Hab.: LICENCIATURA PLENA EM CIENCIAS MATEMATICAS E DA NATUREZA; Motivo: DATA INICIAL; Un. Adm.: (009709) E.E. MARIANA LUIZA MOREIRA; De: 11/02/2016 a 23/12/2016

CONTRATO/SEDUC/04090/2016 DE: 23/02/2016
Processo Nº: 1000002097201
Contratado: (109160/42) MARCELO FERREIRA ORMOND; CPF: 668.061.001-04; Cargo/Função: (3506) CONTR. TEMP. FUNCAO PROF. HABILITADO; Ref: B-001; CH: 04H
Hab.: LICENCIATURA PLENA EM CIENCIAS MATEMATICAS E DA NATUREZA; Motivo: DATA INICIAL; Un. Adm.: (009547) E.E. PASCOAL RAMOS; De: 11/02/2016 a 23/12/2016

CONTRATO/SEDUC/04091/2016 DE: 23/02/2016
Processo Nº: 1000002105675
Contratado: (109184/29) MANAYRI TAPIRAPE; CPF: 010.415.021-17; Cargo/Função: (3506) CONTR. TEMP. FUNCAO PROF. HABILITADO; Ref: B-001; CH: 40H
Hab.: LICENCIATURA PLENA INTERCULTURAL; Motivo: VACÂNCIA; Un. Adm.: (014184) E.E. INDIGENA TAPIRAPE; De: 02/02/2016 a 31/12/2016

CONTRATO/SEDUC/04092/2016 DE: 23/02/2016
Processo Nº: 1000002097656
Contratado: (109203/26) DUARTE DANIEL NOBRE; CPF: 419.939.501-68; Cargo/Função: (3506) CONTR. TEMP. FUNCAO PROF. HABILITADO; Ref: B-001; CH: 17H
Hab.: LICENCIATURA PLENA EM MATEMATICA; Motivo: DATA INICIAL; Un. Adm.: (176648) E. E. ESTEVAO PEREIRA DE ALMEIDA; De: 11/02/2016 a 23/12/2016

CONTRATO/SEDUC/04093/2016 DE: 23/02/2016
Processo Nº: 1000002111115
Contratado: (109763/22) IRISNEIDE ARAUJO GUIMARAES; CPF: 614.755.642-87; Cargo/Função: (3506) CONTR. TEMP. FUNCAO PROF. HABILITADO; Ref: B-001; CH: 20H
Hab.: LICENCIATURA PLENA EM LETRAS/LÍNGUA INGLESA; Motivo: VACÂNCIA; Un. Adm.: (016152) E.E. ALICE BARBOSA PACHECO; De: 11/02/2016 a 23/12/2016

CONTRATO/SEDUC/04094/2016 DE: 23/02/2016
Processo Nº: 1000002107359
Contratado: (109931/31) FATIMA DE ALMEIDA; CPF: 314.625.611-87; Cargo/Função: (3506) CONTR. TEMP. FUNCAO PROF. HABILITADO; Ref: B-001; CH: 20H
Hab.: LICENCIATURA PLENA EM PEDAGOGIA; Motivo: VACÂNCIA; Un. Adm.: (094439) E.E. DIVA HUGUENEY DE SIQUEIRA BASTOS; De: 11/02/2016 a 23/12/2016

CONTRATO/SEDUC/04095/2016 DE: 23/02/2016
Processo Nº: 1000002106256
Contratado: (109940/7) ELIETE XAVIER DE QUADROS; CPF: 972.062.291-15; Cargo/Função: (3506) CONTR. TEMP. FUNCAO PROF. HABILITADO; Ref: B-001; CH: 20H
Hab.: LICENCIATURA PLENA EM PEDAGOGIA; Motivo: ALTERAÇÃO DE CARGA HORÁRIA; Un. Adm.: (192155) EE JARDIM DOS IPES; De: 11/02/2016 a 23/12/2016

CONTRATO/SEDUC/04096/2016 DE: 23/02/2016
Processo Nº: 1000002107177
Contratado: (109953/21) NADIR DOMINGOS DE ABREU CARVALHO; CPF: 861.729.561-91; Cargo/Função: (3506) CONTR. TEMP. FUNCAO PROF. HABILITADO; Ref: B-001; CH: 20H
Hab.: LICENCIATURA PLENA EM PEDAGOGIA; Motivo: VACÂNCIA; Un. Adm.: (015962) E.E. JONAS LOPES DA SILVA; De: 11/02/2016 a 23/12/2016

CONTRATO/SEDUC/04097/2016 DE: 23/02/2016
Processo Nº: 1000002106330
Contratado: (110014/22) JAILEE RODRIGUES DE CARVALHO; CPF: 432.714.991-

87;Cargo/Função:(3506) CONTR.TEMP.FUNCAO PROF. HABILITADO;Ref:B-001;CH: 30H
Hab.:LICENCIATURA PLENA EM PEDAGOGIA;Motivo:VACÂNCIA;Un. Adm:(010693) E.M. TIRADENTES (CONV.);De:12/02/2016 a 23/12/2016

CONTRATO/SEDUC/04098/2016 DE: 23/02/2016
Processo Nº: 1000002103517
Contratado:(110193/27) LOIDE LIMA DO VAZ;CPF:850.510.121-91;Cargo/Função:(3506) CONTR.TEMP.FUNCAO PROF. HABILITADO;Ref:B-001;CH: 02H
Hab.:LICENCIATURA PLENA EM HISTÓRIA;Motivo:DATA INICIAL;Un. Adm:(011010) E.E. MARECHAL DUTRA;De:11/02/2016 a 23/12/2016

CONTRATO/SEDUC/04099/2016 DE: 23/02/2016
Processo Nº: 1000002105066
Contratado:(110236/15) IARA CRISTINA LINO CABREIRA;CPF:708.446.151-53;Cargo/Função:(3506) CONTR.TEMP.FUNCAO PROF. HABILITADO;Ref:B-001;CH: 30H
Hab.:LICENCIATURA PLENA EM PEDAGOGIA;Motivo:VACÂNCIA;Un. Adm:(038733) CRECHE EST. ENS. FUND. MARIA EUNICE DUARTE BARROS;De:11/02/2016 a 23/12/2016

CONTRATO/SEDUC/04100/2016 DE: 23/02/2016
Processo Nº: 1000002101986
Contratado:(110238/29) MARIO ALVES NEVES;CPF:402.029.841-68;Cargo/Função:(3476) APOIO ADM. EDUCACIONAL-ELEMENTAR;Ref:A-001;CH: 30H
Hab.:ENSINO MÉDIO - NÃO PROFISSIONALIZANTE;Motivo:VACÂNCIA;Un. Adm:(011282) E.E. HERONILDES ARAUJO;De:15/02/2016 a 23/12/2016

CONTRATO/SEDUC/04101/2016 DE: 23/02/2016
Processo Nº: 1000002109770
Contratado:(110254/15) WILLIAM KARDEC DE SOUSA AMARAL;CPF:326.018.241-15;Cargo/Função:(3506) CONTR.TEMP.FUNCAO PROF. HABILITADO;Ref:B-001;CH: 20H
Hab.:LICENCIATURA PLENA EM EDUCACAO ARTISTICA - DESENHO;Motivo:DATA INICIAL;Un. Adm:(038733) CRECHE EST. ENS. FUND. MARIA EUNICE DUARTE BARROS;De:11/02/2016 a 23/12/2016

CONTRATO/SEDUC/04102/2016 DE: 23/02/2016
Processo Nº: 1000002111287
Contratado:(110281/71) PATRICIA DIAS FERREIRA;CPF:531.131.951-87;Cargo/Função:(3506) CONTR.TEMP.FUNCAO PROF. HABILITADO;Ref:B-001;CH: 02H
Hab.:LICENCIATURA PLENA EM LETRAS/LÍNGUA ESPANHOLA;Motivo:VACÂNCIA;Un. Adm:(011401) E.E. ANTONIO CRISTINO CORTES;De:11/02/2016 a 23/12/2016

CONTRATO/SEDUC/04103/2016 DE: 23/02/2016
Processo Nº: 1000002098986
Contratado:(110304/39) LUSILENE ALVES DE AQUINO FERREIRA;CPF:708.945.311-15;Cargo/Função:(3506) CONTR.TEMP.FUNCAO PROF. HABILITADO;Ref:B-001;CH: 20H
Hab.:LICENCIATURA PLENA EM LETRAS/LING.PORTUGUESA/LITERATURA;Motivo:ABERTURA DE TURMA;Un. Adm:(014230) E.E. MARIA ESTHER PERES;De:15/02/2016 a 23/12/2016

CONTRATO/SEDUC/04104/2016 DE: 23/02/2016
Processo Nº: 1000002106318
Contratado:(110321/29) JOSE RIVALDO DE LIMA;CPF:073.271.498-21;Cargo/Função:(3506) CONTR.TEMP.FUNCAO PROF. HABILITADO;Ref:B-001;CH: 09H
Hab.:LICENCIATURA PLENA EM EDUCAÇÃO FISICA;Motivo:VACÂNCIA;Un. Adm:(184144) E. E. CLAUDIO APARECIDO PARO;De:11/02/2016 a 23/12/2016

CONTRATO/SEDUC/04105/2016 DE: 23/02/2016
Processo Nº: 1000002099592
Contratado:(110876/10) SIMONE TIBURCIO DE MORAIS MARQUES;CPF:004.604.731-07;Cargo/Função:(3506) CONTR.TEMP.FUNCAO PROF. HABILITADO;Ref:B-001;CH: 21H
Hab.:LICENCIATURA PLENA EM CIENCIAS BIOLOGICAS;Motivo:DATA INICIAL;Un. Adm:(145696) E.E. VIRGILIO CORREA FILHO;De:11/02/2016 a 23/12/2016

CONTRATO/SEDUC/04106/2016 DE: 23/02/2016
Processo Nº: 1000002113775
Contratado:(111541/14) MILTON CINTA LARGA;CPF:650.644.961-68;Cargo/Função:(3506) CONTR.TEMP.FUNCAO PROF. HABILITADO;Ref:A-001;CH: 20H
Hab.:MAGISTÉRIO;Motivo:VACÂNCIA;Un. Adm:(082252) E.E. INDIGENA PASAPKAREEJ;De:11/02/2016 a 23/12/2016

CONTRATO/SEDUC/04107/2016 DE: 23/02/2016
Processo Nº: 1000002106315
Contratado:(112283/39) VERONICA APARECIDA PEREIRA;CPF:856.804.781-53;Cargo/Função:(3506) CONTR.TEMP.FUNCAO PROF. HABILITADO;Ref:B-001;CH: 01H
Hab.:LICENCIATURA PLENA EM LETRAS/LING.PORTUGUESA;Motivo:DATA INICIAL;Un. Adm:(060208) E.E. ALBERT EINSTEIN;De:11/02/2016 a 23/12/2016

CONTRATO/SEDUC/04108/2016 DE: 23/02/2016
Processo Nº: 1000002106251
Contratado:(112283/40) VERONICA APARECIDA PEREIRA;CPF:856.804.781-53;Cargo/Função:(3506) CONTR.TEMP.FUNCAO PROF. HABILITADO;Ref:B-001;CH: 12H
Hab.:LICENCIATURA PLENA EM LETRAS/LING.PORTUGUESA;Motivo:DATA INICIAL;Un. Adm:(016349) E.E. GUARANTA;De:11/02/2016 a 23/12/2016

CONTRATO/SEDUC/04109/2016 DE: 23/02/2016
Processo Nº: 1000002106172
Contratado:(112381/26) ALICE DE OLIVEIRA PINTO PAIVA;CPF:956.405.761-20;Cargo/Função:(3506) CONTR.TEMP.FUNCAO PROF. HABILITADO;Ref:B-001;CH: 20H
Hab.:LICENCIATURA PLENA EM PEDAGOGIA;Motivo:DATA FINAL;Un. Adm:(173509) E. E. HENRIQUE JOSE TRINDADE;De:11/02/2016 a 23/12/2016

CONTRATO/SEDUC/04110/2016 DE: 23/02/2016
Processo Nº: 1000002105272
Contratado:(112409/47) ELAINE CRISTINA DA SILVA CUNHA;CPF:827.632.591-20;Cargo/Função:(3506) CONTR.TEMP.FUNCAO PROF. HABILITADO;Ref:B-001;CH: 14H
Hab.:LICENCIATURA PLENA EM CIENCIAS BIOLOGICAS;Motivo:DATA INICIAL;Un. Adm:(012564) E.E. HERMES RODRIGUES DE ALCANTARA;De:11/02/2016 a 23/12/2016

CONTRATO/SEDUC/04111/2016 DE: 23/02/2016
Processo Nº: 1000002105964
Contratado:(112459/29) BENEDITA PORTO;CPF:593.946.761-04;Cargo/Função:(3506) CONTR.TEMP.FUNCAO PROF. HABILITADO;Ref:B-001;CH: 16H
Hab.:LICENCIATURA PLENA EM HISTÓRIA;Motivo:VACÂNCIA;Un. Adm:(071803) E.E. RUI BARBOSA;De:11/02/2016 a 23/12/2016

CONTRATO/SEDUC/04112/2016 DE: 23/02/2016
Processo Nº: 1000002102167
Contratado:(112520/4) MARGARETE FERREIRA RAMOS PEREIRA;CPF:883.956.501-91;Cargo/Função:(3476) APOIO ADM. EDUCACIONAL-ELEMENTAR;Ref:A-001;CH: 30H
Hab.:ENSINO FUNDAMENTAL COMPLETO;Motivo:VACÂNCIA;Un. Adm:(173762) E.E. PROFªDJALMA GUILHERME DA SILVA;De:11/02/2016 a 23/12/2016

CONTRATO/SEDUC/04113/2016 DE: 23/02/2016
Processo Nº: 1000002099926
Contratado:(112578/16) ADILSINHA GOMES DOS SANTOS;CPF:458.289.201-97;Cargo/Função:(3476) APOIO ADM. EDUCACIONAL-ELEMENTAR;Ref:A-001;CH: 30H
Hab.:ENSINO MÉDIO - NÃO PROFISSIONALIZANTE;Motivo:DATA INICIAL;Un. Adm:(173509) E. E. HENRIQUE JOSE TRINDADE;De:11/02/2016 a 23/12/2016

CONTRATO/SEDUC/04114/2016 DE: 23/02/2016
Processo Nº: 1000002098938
Contratado:(112590/23) LUSIANE APARECIDA ROEGELIN AOKI;CPF:001.330.661-85;Cargo/Função:(3506) CONTR.TEMP.FUNCAO PROF. HABILITADO;Ref:B-001;CH: 19H
Hab.:LICENCIATURA PLENA EM LETRAS/LÍNGUA ESPANHOLA;Motivo:DATA INICIAL;Un. Adm:(016152) E.E. ALICE BARBOSA PACHECO;De:11/02/2016 a 23/12/2016

CONTRATO/SEDUC/04115/2016 DE: 23/02/2016
Processo Nº: 1000002102334
Contratado:(112663/15) MARIA ELIANE CRUZ DO NASCIMENTO;CPF:001.014.091-33;Cargo/Função:(3476) APOIO ADM. EDUCACIONAL-ELEMENTAR;Ref:A-001;CH: 30H
Hab.:ENSINO MÉDIO - NÃO PROFISSIONALIZANTE;Motivo:VACÂNCIA;Un. Adm:(173762) E.E. PROFªDJALMA GUILHERME DA SILVA;De:11/02/2016 a 23/12/2016

CONTRATO/SEDUC/04116/2016 DE: 23/02/2016
Processo Nº: 1000002109079
Contratado:(112718/72) SUELY CARDOSO DE OLIVEIRA FURLAN;CPF:695.538.829-00;Cargo/Função:(3506) CONTR.TEMP.FUNCAO PROF. HABILITADO;Ref:B-001;CH: 06H
Hab.:LICENCIATURA PLENA EM HISTÓRIA;Motivo:DATA INICIAL;Un. Adm:(016020) E.E. PROF. JOAO BATISTA;De:11/02/2016 a 23/12/2016

CONTRATO/SEDUC/04117/2016 DE: 23/02/2016
Processo Nº: 1000002109076
Contratado:(112718/73) SUELY CARDOSO DE OLIVEIRA FURLAN;CPF:695.538.829-00;Cargo/Função:(3506) CONTR.TEMP.FUNCAO PROF. HABILITADO;Ref:B-001;CH: 14H
Hab.:LICENCIATURA PLENA EM HISTÓRIA;Motivo:DATA INICIAL;Un. Adm:(015873) E.E. 13 DE MAIO;De:11/02/2016 a 23/12/2016

CONTRATO/SEDUC/04118/2016 DE: 23/02/2016
Processo Nº: 1000002098073
Contratado:(112722/36) ALINE ALMEIDA BUENO;CPF:941.551.431-00;Cargo/Função:(3506) CONTR.TEMP.FUNCAO PROF. HABILITADO;Ref:B-001;CH: 10H
Hab.:LICENCIATURA PLENA EM MATEMATICA;Motivo:DATA INICIAL;Un. Adm:(010880) E.E. DANIEL MARTINS MOURA;De:11/02/2016 a 23/12/2016

CONTRATO/SEDUC/04119/2016 DE: 23/02/2016
Processo Nº: 1000002098236
Contratado:(112765/20) ELAINE CRISTINA LOTTI CARDOSO;CPF:006.346.501-90;Cargo/Função:(3506) CONTR.TEMP.FUNCAO PROF. HABILITADO;Ref:B-001;CH: 16H
Hab.:LICENCIATURA PLENA EM LETRAS/LÍNGUA INGLESA;Motivo:VACÂNCIA;Un. Adm:(015504) E.E. MUNDO NOVO;De:15/02/2016 a 23/12/2016

CONTRATO/SEDUC/04120/2016 DE: 23/02/2016
Processo Nº: 1000002111101
Contratado:(112792/32) MARIA MARLY BOTELHO BARBOSA;CPF:615.802.361-20;Cargo/Função:(3506) CONTR.TEMP.FUNCAO PROF. HABILITADO;Ref:B-001;CH: 20H
Hab.:LICENCIATURA PLENA EM MATEMATICA;Motivo:VACÂNCIA;Un. Adm:(038520) E.E. ANTONIO CARLOS DE BRITO;De:11/02/2016 a 23/12/2016

CONTRATO/SEDUC/04121/2016 DE: 23/02/2016
Processo Nº: 1000002107465
Contratado:(112840/15) ENI VIEIRA LIMA;CPF:496.403.991-91;Cargo/Função:(3506) CONTR.TEMP.FUNCAO PROF. HABILITADO;Ref:B-001;CH: 20H
Hab.:LICENCIATURA PLENA EM PEDAGOGIA;Motivo:VACÂNCIA;Un. Adm:(015482) E.E. RUI BARBOSA;De:15/02/2016 a 23/12/2016

CONTRATO/SEDUC/04122/2016 DE: 23/02/2016
Processo Nº: 1000002097302
Contratado:(112885/35) CARLA PATRICIA ARAUJO CHAVES;CPF:001.633.521-00;Cargo/Função:(3506) CONTR.TEMP.FUNCAO PROF. HABILITADO;Ref:B-001;CH: 20H
Hab.:LICENCIATURA PLENA EM MATEMATICA;Motivo:DATA INICIAL;Un. Adm:(016020) E.E. PROF. JOAO BATISTA;De:11/02/2016 a 23/12/2016

CONTRATO/SEDUC/04123/2016 DE: 23/02/2016
Processo Nº: 1000002098809
Contratado:(113142/55) DERLI PERINELLI DE SOUZA;CPF:219.438.228-32;Cargo/Função:(3506) CONTR.TEMP.FUNCAO PROF. HABILITADO;Ref:B-001;CH: 17H
Hab.:LICENCIATURA PLENA EM LETRAS/LING.PORTUGUESA/LITERATURA;Motivo:DATA INICIAL;Un. Adm:(011126) E.E. JOAQUIM NUNES ROCHA;De:11/02/2016 a 23/12/2016

CONTRATO/SEDUC/04124/2016 DE: 23/02/2016
Processo Nº: 1000002114009
Contratado:(113252/45) JUCINEI ALVES DAS CHAGAS FREITAS;CPF:292.743.621-53;Cargo/Função:(3506) CONTR.TEMP.FUNCAO PROF. HABILITADO;Ref:B-001;CH: 03H
Hab.:LICENCIATURA PLENA EM CIENCIAS SOCIAIS;Motivo:VACÂNCIA;Un. Adm:(009709) E.E. MARIANA LUIZA MOREIRA;De:15/02/2016 a 23/12/2016

CONTRATO/SEDUC/04125/2016 DE: 23/02/2016
 Processo N°: 1000002112813
 Contratado: (113325/21) ROSELI LOURDES CARBOLIM;CPF:784.145.391-49;Cargo/Função: (3506) CONTR. TEMP. FUNCAO PROF. HABILITADO;Ref: B-001;CH: 18H
 Hab.: LICENCIATURA PLENA EM BIOLOGIA;Motivo: DATA INICIAL;Un. Adm: (124052) E.E. LEONISIO LEMOS MELO;De: 11/02/2016 a 23/12/2016

CONTRATO/SEDUC/04126/2016 DE: 23/02/2016
 Processo N°: 1000002107661
 Contratado: (113346/15) MARCIA BEATRIZ DE JESUS VITTO;CPF:129.189.998-73;Cargo/Função: (3506) CONTR. TEMP. FUNCAO PROF. HABILITADO;Ref: B-001;CH: 20H
 Hab.: LICENCIATURA PLENA EM PEDAGOGIA;Motivo: VACÂNCIA;Un. Adm: (009938) E.E. PROFª. PACIANA TORRES DE SANTANA;De: 11/02/2016 a 23/12/2016

CONTRATO/SEDUC/04127/2016 DE: 23/02/2016
 Processo N°: 1000002114592
 Contratado: (113384/23) SANDRA BORSARI;CPF:029.829.039-11;Cargo/Função: (3506) CONTR. TEMP. FUNCAO PROF. HABILITADO;Ref: B-001;CH: 04H
 Hab.: LICENCIATURA PLENA EM LETRAS/LING. PORTUGUESA;Motivo: VACÂNCIA;Un. Adm: (124125) E.E. ETELVINA F. DE CERQUEIRA DIAS;De: 15/02/2016 a 23/12/2016

CONTRATO/SEDUC/04128/2016 DE: 23/02/2016
 Processo N°: 1000002096985
 Contratado: (113390/36) SHIRLEI VILELA VELASCO;CPF:704.036.511-15;Cargo/Função: (3506) CONTR. TEMP. FUNCAO PROF. HABILITADO;Ref: B-001;CH: 07H
 Hab.: LICENCIATURA PLENA EM MATEMATICA;Motivo: VACÂNCIA;Un. Adm: (011967) E.E. PROF. VANIL STABILITO;De: 15/02/2016 a 23/12/2016

CONTRATO/SEDUC/04129/2016 DE: 23/02/2016
 Processo N°: 1000002103529
 Contratado: (113414/52) LINDAMAR DE BRITO PEREIRA E CERQUEIRA;CPF:631.330.081-53;Cargo/Função: (3506) CONTR. TEMP. FUNCAO PROF. HABILITADO;Ref: B-001;CH: 12H
 Hab.: LICENCIATURA PLENA EM GEOGRAFIA;Motivo: VACÂNCIA;Un. Adm: (009938) E.E. PROFª. PACIANA TORRES DE SANTANA;De: 11/02/2016 a 23/12/2016

CONTRATO/SEDUC/04130/2016 DE: 23/02/2016
 Processo N°: 1000002109679
 Contratado: (113479/28) ROSANGELA MARQUES POSCA;CPF:432.476.101-97;Cargo/Função: (3506) CONTR. TEMP. FUNCAO PROF. HABILITADO;Ref: B-001;CH: 20H
 Hab.: LICENCIATURA PLENA EM NORMAL SUPERIOR;Motivo: ABERTURA DE TURMA;Un. Adm: (014230) E.E. MARIA ESTHER PERES;De: 15/02/2016 a 23/12/2016

CONTRATO/SEDUC/04131/2016 DE: 23/02/2016
 Processo N°: 1000002101970
 Contratado: (113539/15) LENIL COSTA FIGUEIREDO;CPF:284.738.921-00;Cargo/Função: (3476) APOIO ADM. EDUCACIONAL-ELEMENTAR;Ref: A-001;CH: 30H
 Hab.: ENSINO MÉDIO - NÃO PROFISSIONALIZANTE;Motivo: VACÂNCIA;Un. Adm: (010421) E.E. Pe. WANIR DELFINO CESAR;De: 11/02/2016 a 23/12/2016

CONTRATO/SEDUC/04132/2016 DE: 23/02/2016
 Processo N°: 1000002108998
 Contratado: (113548/41) GIANCARLA SANTOS OLIVEIRA;CPF:965.448.131-68;Cargo/Função: (3506) CONTR. TEMP. FUNCAO PROF. HABILITADO;Ref: B-001;CH: 06H
 Hab.: LICENCIATURA PLENA EM BIOLOGIA;Motivo: DATA INICIAL;Un. Adm: (071773) E.E. Pe. ARLINDO IGNACIO DE OLIVEIRA;De: 11/02/2016 a 23/12/2016

CONTRATO/SEDUC/04133/2016 DE: 23/02/2016
 Processo N°: 1000002109863
 Contratado: (113654/23) ALEXANDRA BRAGATTI;CPF:820.970.461-34;Cargo/Função: (3506) CONTR. TEMP. FUNCAO PROF. HABILITADO;Ref: B-001;CH: 20H
 Hab.: LICENCIATURA PLENA EM LETRAS/LÍNGUA INGLESA;Motivo: ALTERAÇÃO DE CARGA HORÁRIA;Un. Adm: (015610) E.E. LUDOVICO DA RIVA NETO;De: 15/02/2016 a 23/12/2016

CONTRATO/SEDUC/04134/2016 DE: 23/02/2016
 Processo N°: 1000002098266
 Contratado: (113745/6) SILMA APARECIDA BARBOSA;CPF:452.937.911-68;Cargo/Função: (3506) CONTR. TEMP. FUNCAO PROF. HABILITADO;Ref: B-001;CH: 10H
 Hab.: LICENCIATURA PLENA EM LETRAS/LING. PORTUGUESA;Motivo: DATA INICIAL;Un. Adm: (009938) E.E. PROFª. PACIANA TORRES DE SANTANA;De: 11/02/2016 a 23/12/2016

CONTRATO/SEDUC/04135/2016 DE: 23/02/2016
 Processo N°: 1000002107779
 Contratado: (113754/17) ELIZANGELA SOARES MAJOR;CPF:021.395.739-60;Cargo/Função: (3506) CONTR. TEMP. FUNCAO PROF. HABILITADO;Ref: B-001;CH: 20H
 Hab.: LICENCIATURA PLENA EM PEDAGOGIA;Motivo: VACÂNCIA;Un. Adm: (015504) E.E. MUNDO NOVO;De: 15/02/2016 a 23/12/2016

CONTRATO/SEDUC/04136/2016 DE: 23/02/2016
 Processo N°: 1000002107326
 Contratado: (113775/17) CELENIL BATISTA DE MAGALHAES LEITE;CPF:174.739.691-53;Cargo/Função: (3506) CONTR. TEMP. FUNCAO PROF. HABILITADO;Ref: B-001;CH: 20H
 Hab.: LICENCIATURA PLENA EM PEDAGOGIA;Motivo: VACÂNCIA;Un. Adm: (010154) E.E. ZELIA DA COSTA ALMEIDA;De: 11/02/2016 a 23/12/2016

CONTRATO/SEDUC/04137/2016 DE: 23/02/2016
 Processo N°: 1000002110432
 Contratado: (113814/20) MEIGNA CAMARGO RIBEIRO;CPF:838.212.361-91;Cargo/Função: (3506) CONTR. TEMP. FUNCAO PROF. HABILITADO;Ref: B-001;CH: 08H
 Hab.: LICENCIATURA PLENA EM LETRAS/PORTUGUÊS-ESPANHOL;Motivo: VACÂNCIA;Un. Adm: (158615) E.E. CINCO DE ABRIL;De: 11/02/2016 a 23/12/2016

CONTRATO/SEDUC/04138/2016 DE: 23/02/2016
 Processo N°: 1000002105012
 Contratado: (113843/14) OLIZETH FERREIRA MARTINS OLIVEIRA;CPF:852.756.381-91;Cargo/Função: (3506) CONTR. TEMP. FUNCAO PROF. HABILITADO;Ref: B-001;CH: 30H
 Hab.: LICENCIATURA PLENA EM PEDAGOGIA;Motivo: VACÂNCIA;Un. Adm: (038733) CRECHE EST. ENS. FUND. MARIA EUNICE DUARTE BARROS;De: 11/02/2016 a 23/12/2016

CONTRATO/SEDUC/04139/2016 DE: 23/02/2016
 Processo N°: 1000002110226
 Contratado: (113968/18) MARY MARMO DA SILVA;CPF:567.854.291-53;Cargo/Função: (3506) CONTR. TEMP. FUNCAO PROF. HABILITADO;Ref: B-001;CH: 20H
 Hab.: LICENCIATURA PLENA EM PEDAGOGIA;Motivo: VACÂNCIA;Un. Adm: (038520) E.E. ANTONIO CARLOS DE BRITO;De: 11/02/2016 a 23/12/2016

CONTRATO/SEDUC/04140/2016 DE: 23/02/2016
 Processo N°: 1000002100877
 Contratado: (114415/24) ROZENILDO DE FREITAS;CPF:711.934.992-91;Cargo/Função: (3476) APOIO ADM. EDUCACIONAL-ELEMENTAR;Ref: A-001;CH: 30H
 Hab.: ENSINO MÉDIO - NÃO PROFISSIONALIZANTE;Motivo: VACÂNCIA;Un. Adm: (069469) E.E. BERNARDINO GOMES DA LUZ;De: 15/02/2016 a 23/12/2016

CONTRATO/SEDUC/04141/2016 DE: 23/02/2016
 Processo N°: 1000002110292
 Contratado: (114422/13) MARIA LOURDES BATISTA;CPF:496.546.241-68;Cargo/Função: (3476) APOIO ADM. EDUCACIONAL-ELEMENTAR;Ref: A-001;CH: 30H
 Hab.: ENSINO MÉDIO - NÃO PROFISSIONALIZANTE;Motivo: VACÂNCIA;Un. Adm: (012602) E.E. CIRO SIQUEIRA GONCALVES;De: 11/02/2016 a 23/12/2016

CONTRATO/SEDUC/04142/2016 DE: 23/02/2016
 Processo N°: 1000002106157
 Contratado: (115072/20) MARCELEIA BATISTA DA SILVA;CPF:004.090.981-67;Cargo/Função: (3506) CONTR. TEMP. FUNCAO PROF. HABILITADO;Ref: B-001;CH: 20H
 Hab.: LICENCIATURA PLENA EM PEDAGOGIA;Motivo: DATA INICIAL;Un. Adm: (173509) E. E. HENRIQUE JOSE TRINDADE;De: 11/02/2016 a 23/12/2016

CONTRATO/SEDUC/04143/2016 DE: 23/02/2016
 Processo N°: 1000002101738
 Contratado: (115097/12) AUDIRA BARROS LOPES;CPF:488.716.801-20;Cargo/Função: (3476) APOIO ADM. EDUCACIONAL-ELEMENTAR;Ref: A-001;CH: 30H
 Hab.: LICENCIATURA PLENA EM PEDAGOGIA;Motivo: VACÂNCIA;Un. Adm: (011657) E.E. SAO LUIZ;De: 11/02/2016 a 23/12/2016

CONTRATO/SEDUC/04144/2016 DE: 23/02/2016
 Processo N°: 1000002100648
 Contratado: (115118/15) LORECI BRAZ DE AQUINO;CPF:460.576.170-53;Cargo/Função: (3476) APOIO ADM. EDUCACIONAL-ELEMENTAR;Ref: A-001;CH: 30H
 Hab.: ENSINO MÉDIO - NÃO PROFISSIONALIZANTE;Motivo: DATA INICIAL;Un. Adm: (071773) E.E. Pe. ARLINDO IGNACIO DE OLIVEIRA;De: 11/02/2016 a 23/12/2016

CONTRATO/SEDUC/04145/2016 DE: 23/02/2016
 Processo N°: 1000002105264
 Contratado: (115155/44) IVANIL FERNANDES DA SILVA;CPF:035.179.727-03;Cargo/Função: (3506) CONTR. TEMP. FUNCAO PROF. HABILITADO;Ref: B-001;CH: 28H
 Hab.: LICENCIATURA PLENA EM HISTÓRIA;Motivo: VACÂNCIA;Un. Adm: (154040) E.E. ANDRE ANTONIO MAGGI;De: 11/02/2016 a 23/12/2016

CONTRATO/SEDUC/04146/2016 DE: 23/02/2016
 Processo N°: 1000002107635
 Contratado: (115219/41) LUIZA MARIA VENDRUSCOLO STEFANI;CPF:369.283.729-15;Cargo/Função: (3506) CONTR. TEMP. FUNCAO PROF. HABILITADO;Ref: B-001;CH: 19H
 Hab.: LICENCIATURA PLENA EM CIENCIAS SOCIAIS;Motivo: ABERTURA DE TURMA;Un. Adm: (097012) E. E. JOSE APARECIDO RIBEIRO;De: 11/02/2016 a 23/12/2016

CONTRATO/SEDUC/04147/2016 DE: 23/02/2016
 Processo N°: 1000002103066
 Contratado: (115562/64) SILVANA LOPES DA SILVA;CPF:027.332.949-97;Cargo/Função: (3506) CONTR. TEMP. FUNCAO PROF. HABILITADO;Ref: B-001;CH: 08H
 Hab.: LICENCIATURA PLENA EM HISTÓRIA;Motivo: VACÂNCIA;Un. Adm: (015865) E.E. 29 DE NOVEMBRO;De: 11/02/2016 a 23/12/2016

CONTRATO/SEDUC/04148/2016 DE: 23/02/2016
 Processo N°: 1000002097733
 Contratado: (115576/4) PERCY HACK;CPF:466.933.439-53;Cargo/Função: (3506) CONTR. TEMP. FUNCAO PROF. HABILITADO;Ref: B-001;CH: 08H
 Hab.: LICENCIATURA PLENA EM MATEMATICA;Motivo: DATA INICIAL;Un. Adm: (157252) E.E. LEDY ANITA BRESANCIN;De: 11/02/2016 a 23/12/2016

CONTRATO/SEDUC/04149/2016 DE: 23/02/2016
 Processo N°: 1000002109796
 Contratado: (115644/19) CATCHIANE PEREIRA PADIHA;CPF:915.247.331-72;Cargo/Função: (3506) CONTR. TEMP. FUNCAO PROF. HABILITADO;Ref: B-001;CH: 20H
 Hab.: LICENCIATURA PLENA EM LETRAS/PORTUGUÊS-ESPANHOL;Motivo: VACÂNCIA;Un. Adm: (012610) E.E. MARIA S. PEIXOTO MOURA;De: 11/02/2016 a 23/12/2016

CONTRATO/SEDUC/04150/2016 DE: 23/02/2016
 Processo N°: 1000002110409
 Contratado: (115662/40) ADALBERTO GINESTE JUNIOR;CPF:700.188.981-49;Cargo/Função: (3506) CONTR. TEMP. FUNCAO PROF. HABILITADO;Ref: B-001;CH: 04H
 Hab.: LICENCIATURA PLENA EM GEOGRAFIA;Motivo: VACÂNCIA;Un. Adm: (012505) E.E. FAUSTINO DIAS AMORIM;De: 11/02/2016 a 23/12/2016

CONTRATO/SEDUC/04151/2016 DE: 23/02/2016
 Processo N°: 1000002101939
 Contratado: (115662/41) ADALBERTO GINESTE JUNIOR;CPF:700.188.981-49;Cargo/Função: (3506) CONTR. TEMP. FUNCAO PROF. HABILITADO;Ref: B-001;CH: 10H
 Hab.: LICENCIATURA PLENA EM GEOGRAFIA;Motivo: DATA INICIAL;Un. Adm: (012505) E.E. FAUSTINO DIAS AMORIM;De: 11/02/2016 a 23/12/2016

CONTRATO/SEDUC/04152/2016 DE: 23/02/2016
 Processo N°: 1000002106150
 Contratado: (116248/23) CREUZA SOARES COIMBRA;CPF:012.592.461-59;Cargo/Função: (3506) CONTR. TEMP. FUNCAO PROF. HABILITADO;Ref: B-001;CH: 20H
 Hab.: LICENCIATURA PLENA EM PEDAGOGIA;Motivo: DATA INICIAL;Un. Adm: (173509) E. E. HENRIQUE JOSE TRINDADE;De: 11/02/2016 a 23/12/2016

CONTRATO/SEDUC/04153/2016 DE: 23/02/2016
 Processo N°: 1000002099171
 Contratado: (116259/41) MARLENE MARCIA GOELZER;CPF:000.909.321-45;Cargo/Função: (3506) CONTR. TEMP. FUNCAO PROF. HABILITADO;Ref: B-001;CH: 08H
 Hab.: LICENCIATURA PLENA EM MATEMATICA;Motivo: ALTERAÇÃO DE CARGA

HORÁRIA;Un. Adm.:(016047) E.E. JOAO MONTEIRO SOBRINHO;De:11/02/2016 a 23/12/2016

CONTRATO/SEDUC/04154/2016 DE: 23/02/2016
Processo Nº: 1000002097966
Contratado:(116259/42) MARLENE MARCIA GOELZER;CPF:000.909.321-45;Cargo/Função:(3506) CONTR.TEMP.FUNCAO PROF. HABILITADO;Ref:B-001;CH: 12H
Hab.:LICENCIATURA PLENA EM MATEMATICA;Motivo:ALTERAÇÃO DE CARGA
HORÁRIA;Un. Adm.:(157236) E.E. PROFªFRANCISCA DE SOUZA
ALENCAR;De:11/02/2016 a 23/12/2016

CONTRATO/SEDUC/04155/2016 DE: 23/02/2016
Processo Nº: 1000002099858
Contratado:(116330/8) ELISANGELA DOS SANTOS SIQUEIRA
URBIETA;CPF:984.553.891-68;Cargo/Função:(3476) APOIO ADM. EDUCACIONAL-
ELEMENTAR;Ref:A-001;CH: 30H
Hab.:ENSINO MÉDIO - NÃO PROFISSIONALIZANTE;Motivo:DATA INICIAL;Un.
Adm.:(045055) E.E. ARGEU AUGUSTO DE MORAES;De:11/02/2016 a 23/12/2016

CONTRATO/SEDUC/04156/2016 DE: 23/02/2016
Processo Nº: 1000002100134
Contratado:(116332/14) CARLOS ALBERTO DOS SANTOS;CPF:353.469.301-91;Cargo/
Função:(3506) CONTR.TEMP.FUNCAO PROF. HABILITADO;Ref:B-001;CH: 14H
Hab.:LICENCIATURA PLENA EM FISICA;Motivo:DATA INICIAL;Un. Adm.:(010839)
E.E. ANTONIO G. BALBINO;De:11/02/2016 a 23/12/2016

CONTRATO/SEDUC/04157/2016 DE: 23/02/2016
Processo Nº: 1000002100099
Contratado:(116332/15) CARLOS ALBERTO DOS SANTOS;CPF:353.469.301-91;Cargo/
Função:(3506) CONTR.TEMP.FUNCAO PROF. HABILITADO;Ref:B-001;CH: 06H
Hab.:LICENCIATURA PLENA EM FISICA;Motivo:DATA INICIAL;Un. Adm.:(145769)
E.E. FRANCISCA BARROS DE CARVALHO;De:11/02/2016 a 23/12/2016

CONTRATO/SEDUC/04158/2016 DE: 23/02/2016
Processo Nº: 1000002105980
Contratado:(116336/22) LUCIMEIRE FERRAZ DA COSTA;CPF:002.247.391-23;Cargo/
Função:(3506) CONTR.TEMP.FUNCAO PROF. HABILITADO;Ref:B-001;CH: 20H
Hab.:LICENCIATURA PLENA EM NORMAL SUPERIOR;Motivo:VACÂNCIA;Un.
Adm.:(071803) E.E. RUI BARBOSA;De:11/02/2016 a 23/12/2016

CONTRATO/SEDUC/04159/2016 DE: 23/02/2016
Processo Nº: 1000002107086
Contratado:(116353/14) ELIANAI MOREIRA DE CARVALHO
OLIVEIRA;CPF:845.435.311-91;Cargo/Função:(3506) CONTR.TEMP.FUNCAO PROF.
HABILITADO;Ref:B-001;CH: 20H
Hab.:LICENCIATURA PLENA EM PEDAGOGIA;Motivo:VACÂNCIA;Un. Adm.:(156680) E.E.
Mal. CÂNDIDO RONDON;De:11/02/2016 a 23/12/2016

CONTRATO/SEDUC/04160/2016 DE: 23/02/2016
Processo Nº: 1000002108142
Contratado:(116361/6) MARCILENE LIMA VIEIRA;CPF:894.471.311-15;Cargo/
Função:(3506) CONTR.TEMP.FUNCAO PROF. HABILITADO;Ref:B-001;CH: 20H
Hab.:LICENCIATURA PLENA EM PEDAGOGIA;Motivo:VACÂNCIA;Un. Adm.:(011037) E.E.
PROFª. RENILDA SILVA MORAES;De:11/02/2016 a 23/12/2016

CONTRATO/SEDUC/04161/2016 DE: 23/02/2016
Processo Nº: 1000002109838
Contratado:(116402/13) EDILEI LUZIA DA SILVA;CPF:966.311.041-49;Cargo/
Função:(3506) CONTR.TEMP.FUNCAO PROF. HABILITADO;Ref:B-001;CH: 20H
Hab.:LICENCIATURA PLENA EM NORMAL SUPERIOR;Motivo:VACÂNCIA;Un.
Adm.:(012599) E.E. VIRGINIO NUNES FERRAZ JUNIOR;De:11/02/2016 a 23/12/2016

CONTRATO/SEDUC/04162/2016 DE: 23/02/2016
Processo Nº: 1000002099714
Contratado:(116505/5) ANA CRISTINA DOS SANTOS SILVA;CPF:716.410.091-
87;Cargo/Função:(3506) CONTR.TEMP.FUNCAO PROF. HABILITADO;Ref:B-001;CH:
03H
Hab.:LICENCIATURA PLENA EM CIENCIAS BIOLOGICAS;Motivo:DATA INICIAL;Un.
Adm.:(011282) E.E. HERONILDES ARAUJO;De:11/02/2016 a 23/12/2016

CONTRATO/SEDUC/04163/2016 DE: 23/02/2016
Processo Nº: 1000002100143
Contratado:(116564/13) FERNANDA FERNANDES ROSA;CPF:009.605.341-05;Cargo/
Função:(3506) CONTR.TEMP.FUNCAO PROF. HABILITADO;Ref:B-001;CH: 08H
Hab.:LICENCIATURA PLENA EM CIENCIAS BIOLOGICAS;Motivo:DATA INICIAL;Un.
Adm.:(015989) E.E. Ver. BENTO MUNIZ;De:11/02/2016 a 23/12/2016

CONTRATO/SEDUC/04164/2016 DE: 23/02/2016
Processo Nº: 1000002100155
Contratado:(116564/14) FERNANDA FERNANDES ROSA;CPF:009.605.341-05;Cargo/
Função:(3506) CONTR.TEMP.FUNCAO PROF. HABILITADO;Ref:B-001;CH: 06H
Hab.:LICENCIATURA PLENA EM CIENCIAS BIOLOGICAS;Motivo:DATA INICIAL;Un.
Adm.:(015865) E.E. 29 DE NOVEMBRO;De:11/02/2016 a 23/12/2016

CONTRATO/SEDUC/04165/2016 DE: 23/02/2016
Processo Nº: 1000002100669
Contratado:(116808/4) MAGNA PEREIRA DA SILVA;CPF:009.036.031-10;Cargo/
Função:(3476) APOIO ADM. EDUCACIONAL-ELEMENTAR;Ref:A-001;CH: 30H
Hab.:ENSINO MÉDIO - NÃO PROFISSIONALIZANTE;Motivo:VACÂNCIA;Un.
Adm.:(091456) E.E. JOSE GONCALVES DOS SANTOS;De:15/02/2016 a 23/12/2016

CONTRATO/SEDUC/04166/2016 DE: 23/02/2016
Processo Nº: 1000002108873
Contratado:(116822/14) FABIO RODRIGUES DOS SANTOS;CPF:000.235.671-
63;Cargo/Função:(3476) APOIO ADM. EDUCACIONAL-ELEMENTAR;Ref:A-001;CH: 30H
Hab.:ENSINO MÉDIO - NÃO PROFISSIONALIZANTE;Motivo:VACÂNCIA;Un.
Adm.:(013951) E.E. Sen. FILINTO MULLER;De:15/02/2016 a 23/12/2016

CONTRATO/SEDUC/04167/2016 DE: 23/02/2016
Processo Nº: 1000002112834
Contratado:(116838/18) NICOLAU WADZA ATIWE TSIPE;CPF:458.732.321-72;Cargo/
Função:(3506) CONTR.TEMP.FUNCAO PROF. HABILITADO;Ref:B-001;CH: 17H
Hab.:LICENCIATURA PLENA EM CIENCIAS MATEMATICAS E DA
NATUREZA;Motivo:VACÂNCIA;Un. Adm.:(011452) E.E. INDIGENA DOM FELIPPO
RINALDI;De:11/02/2016 a 23/12/2016

CONTRATO/SEDUC/04168/2016 DE: 23/02/2016
Processo Nº: 1000002109020
Contratado:(116877/15) MARIA IMACULADA MOREIRA DA COSTA;CPF:593.342.151-
00;Cargo/Função:(3506) CONTR.TEMP.FUNCAO PROF. HABILITADO;Ref:B-001;CH:
20H
Hab.:LICENCIATURA PLENA EM PEDAGOGIA;Motivo:VACÂNCIA;Un. Adm.:(010952) E.E.
PROFª. EUNICE SOUZA DOS SANTOS;De:11/02/2016 a 23/12/2016

CONTRATO/SEDUC/04169/2016 DE: 23/02/2016
Processo Nº: 1000002108267
Contratado:(116888/15) MARCIELE DE LINHARES;CPF:035.561.539-80;Cargo/
Função:(3506) CONTR.TEMP.FUNCAO PROF. HABILITADO;Ref:B-001;CH: 03H
Hab.:LICENCIATURA PLENA EM PEDAGOGIA;Motivo:VACÂNCIA;Un. Adm.:(014729) E.E.
SAO FRANCISCO DE ASSIS;De:11/02/2016 a 23/12/2016

CONTRATO/SEDUC/04170/2016 DE: 23/02/2016
Processo Nº: 1000002106486
Contratado:(116990/39) MIGUELINA BEATRIZ CORREA;CPF:551.518.251-00;Cargo/
Função:(3506) CONTR.TEMP.FUNCAO PROF. HABILITADO;Ref:B-001;CH: 10H
Hab.:LICENCIATURA PLENA EM LETRAS/LINGUA INGLESA;Motivo:VACÂNCIA;Un.
Adm.:(012670) E.E. FREI CARLOS VALLETE;De:15/02/2016 a 23/12/2016

CONTRATO/SEDUC/04171/2016 DE: 23/02/2016
Processo Nº: 1000002105234
Contratado:(117182/16) TEREZA CRISTINA MONTENEGRO
RODRIGUES;CPF:453.352.301-34;Cargo/Função:(3506) CONTR.TEMP.FUNCAO PROF.
HABILITADO;Ref:B-001;CH: 30H
Hab.:LICENCIATURA PLENA EM PEDAGOGIA;Motivo:VACÂNCIA;Un. Adm.:(038733)
CRECHE EST. ENS. FUND. MARIA EUNICE DUARTE BARROS;De:11/02/2016 a
23/12/2016

CONTRATO/SEDUC/04172/2016 DE: 23/02/2016
Processo Nº: 1000002101779
Contratado:(117598/13) SUZANA BENEDITA FERREIRA DA CRUZ;CPF:362.943.061-
91;Cargo/Função:(3506) CONTR.TEMP.FUNCAO PROF. HABILITADO;Ref:B-001;CH:
30H
Hab.:LICENCIATURA PLENA EM PSICOLOGIA;Motivo:VACÂNCIA;Un. Adm.:(038725)
CRECHE EST. ENS. FUND. NASLA JOAQUIM ASCHAR;De:01/02/2016 a 23/12/2016

CONTRATO/SEDUC/04173/2016 DE: 23/02/2016
Processo Nº: 1000002097617
Contratado:(117603/21) MANOEL ROSA DE CAMPOS;CPF:388.172.761-20;Cargo/
Função:(3468) TECNICO ADMINISTRATIVO EDUCACIONAL;Ref:A-001;CH: 30H
Hab.:TECNICO EM ADMINISTRAÇÃO;Motivo:VACÂNCIA;Un. Adm.:(011967) E.E. PROF.
VANIL STABILITO;De:15/02/2016 a 23/12/2016

CONTRATO/SEDUC/04174/2016 DE: 23/02/2016
Processo Nº: 1000002106643
Contratado:(117670/18) JOELMA APARECIDA PINTO DE QUEIROZ;CPF:536.418.331-
91;Cargo/Função:(3506) CONTR.TEMP.FUNCAO PROF. HABILITADO;Ref:B-001;CH:
20H
Hab.:LICENCIATURA PLENA EM PEDAGOGIA;Motivo:DATA INICIAL;Un. Adm.:(012661)
E.E. JUSCELINO K. DE OLIVEIRA;De:11/02/2016 a 23/12/2016

CONTRATO/SEDUC/04175/2016 DE: 23/02/2016
Processo Nº: 1000002113639
Contratado:(117698/17) ANA DEVINA DE SOUZA;CPF:804.241.711-04;Cargo/
Função:(3506) CONTR.TEMP.FUNCAO PROF. HABILITADO;Ref:B-001;CH: 20H
Hab.:LICENCIATURA PLENA EM PEDAGOGIA;Motivo:VACÂNCIA;Un. Adm.:(075116) E.E.
DE ENSINO ESPECIAL LUZ DO SABER;De:11/02/2016 a 23/12/2016

CONTRATO/SEDUC/04176/2016 DE: 23/02/2016
Processo Nº: 1000002097070
Contratado:(117712/39) RAQUEL PEREIRA MENDES;CPF:689.410.301-10;Cargo/
Função:(3506) CONTR.TEMP.FUNCAO PROF. HABILITADO;Ref:B-001;CH: 20H
Hab.:LICENCIATURA PLENA EM MATEMATICA;Motivo:DATA INICIAL;Un. Adm.:(009725)
E.E. AGENOR FERREIRA LEO;De:11/02/2016 a 23/12/2016

CONTRATO/SEDUC/04177/2016 DE: 23/02/2016
Processo Nº: 1000002114950
Contratado:(117719/19) MARIA CELINA RIBEIRO;CPF:842.104.861-91;Cargo/
Função:(3514) CONTR.TEMP.FUNCAO PROF. NAO HABILIT;Ref:B-001;CH: 40H
Hab.:BACHARELADO EM CIÊNCIAS BIOLÓGICAS;Motivo:VACÂNCIA;Un. Adm.:(184594)
E. E. RUBEM ALVES;De:15/02/2016 a 31/12/2016

CONTRATO/SEDUC/04178/2016 DE: 23/02/2016
Processo Nº: 1000002100121
Contratado:(117876/5) DONIZETH PEREIRA NERYS;CPF:474.477.101-72;Cargo/
Função:(3476) APOIO ADM. EDUCACIONAL-ELEMENTAR;Ref:A-001;CH: 30H
Hab.:ENSINO MÉDIO - NÃO PROFISSIONALIZANTE;Motivo:DATA INICIAL;Un.
Adm.:(016136) E.E. WALDEMON MORAES COELHO;De:11/02/2016 a 23/12/2016

CONTRATO/SEDUC/04179/2016 DE: 23/02/2016
Processo Nº: 1000002109718
Contratado:(117901/16) PATRICIA FERNANDA CARNEIRO DA
SILVA;CPF:021.124.251-96;Cargo/Função:(3506) CONTR.TEMP.FUNCAO PROF.
HABILITADO;Ref:B-001;CH: 14H
Hab.:LICENCIATURA PLENA EM EDUCAÇÃO FISICA;Motivo:ALTERAÇÃO DE CARGA
HORÁRIA;Un. Adm.:(015954) E.E. WILSON DE ALMEIDA;De:11/02/2016 a 23/12/2016

CONTRATO/SEDUC/04180/2016 DE: 23/02/2016
Processo Nº: 1000002108578
Contratado:(117911/23) ADRIANA BARBOSA DA SILVA;CPF:534.820.851-53;Cargo/
Função:(3506) CONTR.TEMP.FUNCAO PROF. HABILITADO;Ref:B-001;CH: 04H
Hab.:LICENCIATURA PLENA EM GEOGRAFIA;Motivo:VACÂNCIA;Un. Adm.:(011975) E.E.
PROF. ELMAS GATTAZ MONTEIRO;De:15/02/2016 a 23/12/2016

CONTRATO/SEDUC/04181/2016 DE: 23/02/2016
Processo Nº: 1000002104021
Contratado:(117921/16) ILDA JOSE DOS SANTOS;CPF:383.455.951-20;Cargo/
Função:(3476) APOIO ADM. EDUCACIONAL-ELEMENTAR;Ref:A-001;CH: 30H
Hab.:ENSINO MÉDIO - NÃO PROFISSIONALIZANTE;Motivo:ALTERAÇÃO DE CARGA
HORÁRIA;Un. Adm.:(097012) E. E. JOSE APARECIDO RIBEIRO;De:11/02/2016 a
23/12/2016

CONTRATO/SEDUC/04182/2016 DE: 23/02/2016

Processo Nº: 1000002096744
 Contratado: (117979/27) CLAUDIA FERNANDES FERREIRA;CPF:699.805.941-87;Cargo/Função:(3506) CONTR.TEMP.FUNCAO PROF. HABILITADO;Ref:B-001;CH: 20H
 Hab.:LICENCIATURA PLENA EM MATEMATICA;Motivo:ALTERAÇÃO DE CARGA HORÁRIA;Un. Adm:(045055) E.E. ARGEU AUGUSTO DE MORAES;De:11/02/2016 a 23/12/2016

CONTRATO/SEDUC/04183/2016 DE: 23/02/2016
 Processo Nº: 1000002101037
 Contratado:(118559/24) MARCIA MARIA MARCAL;CPF:788.406.781-15;Cargo/Função:(3506) CONTR.TEMP.FUNCAO PROF. HABILITADO;Ref:B-001;CH: 12H
 Hab.:LICENCIATURA PLENA EM CIENCIAS BIOLOGICAS;Motivo:DATA INICIAL;Un. Adm:(016152) E.E. ALICE BARBOSA PACHECO;De:11/02/2016 a 23/12/2016

CONTRATO/SEDUC/04184/2016 DE: 23/02/2016
 Processo Nº: 1000002102818
 Contratado:(118774/17) LINDALVA DA SILVA RENER;CPF:343.643.582-15;Cargo/Função:(3476) APOIO ADM. EDUCACIONAL-ELEMENTAR;Ref:A-001;CH: 30H
 Hab.:ENSINO MÉDIO - NÃO PROFISSIONALIZANTE;Motivo:DISTRATO A PEDIDO;Un. Adm:(010871) E.E. ADOLFO AUGUSTO DE MORAES;De:11/02/2016 a 23/12/2016

CONTRATO/SEDUC/04185/2016 DE: 23/02/2016
 Processo Nº: 1000002108505
 Contratado:(119464/14) EDIVALDO JOSE OJEDA;CPF:908.590.901-59;Cargo/Função:(3476) APOIO ADM. EDUCACIONAL-ELEMENTAR;Ref:A-001;CH: 30H
 Hab.:ENSINO MÉDIO - NÃO PROFISSIONALIZANTE;Motivo:ABERTURA DE TURMA;Un. Adm:(154946) CEJA PAULO FREIRE;De:15/02/2016 a 19/05/2016

CONTRATO/SEDUC/04186/2016 DE: 23/02/2016
 Processo Nº: 1000002099452
 Contratado:(119622/24) SILVIO AGNALDO DA SILVA;CPF:496.150.171-91;Cargo/Função:(3476) APOIO ADM. EDUCACIONAL-ELEMENTAR;Ref:A-001;CH: 30H
 Hab.:ENSINO MÉDIO - NÃO PROFISSIONALIZANTE;Motivo:DATA INICIAL;Un. Adm:(015288) E.E. BENTO ALEXANDRE DOS SANTOS;De:15/02/2016 a 23/12/2016

CONTRATO/SEDUC/04187/2016 DE: 23/02/2016
 Processo Nº: 1000002105788
 Contratado:(119711/14) DOMINGOS FERREIRA DE ARAUJO;CPF:157.377.803-68;Cargo/Função:(3476) APOIO ADM. EDUCACIONAL-ELEMENTAR;Ref:A-001;CH: 30H
 Hab.:ENSINO FUNDAMENTAL COMPLETO;Motivo:VACÂNCIA;Un. Adm:(016411) E.E. 19 DE JULHO;De:15/02/2016 a 23/12/2016

CONTRATO/SEDUC/04188/2016 DE: 23/02/2016
 Processo Nº: 1000002106114
 Contratado:(119762/29) VALDEIR PEREIRA DE JESUS;CPF:576.788.121-91;Cargo/Função:(3506) CONTR.TEMP.FUNCAO PROF. HABILITADO;Ref:B-001;CH: 20H
 Hab.:LICENCIATURA PLENA EM PEDAGOGIA;Motivo:VACÂNCIA;Un. Adm:(038660) E.E. TAPIRAPE;De:11/02/2016 a 23/12/2016

CONTRATO/SEDUC/04189/2016 DE: 23/02/2016
 Processo Nº: 1000002097394
 Contratado:(119856/16) MARILZAN RAMOS DE OLIVEIRA;CPF:841.412.391-00;Cargo/Função:(3506) CONTR.TEMP.FUNCAO PROF. HABILITADO;Ref:B-001;CH: 17H
 Hab.:LICENCIATURA PLENA EM MATEMATICA;Motivo:VACÂNCIA;Un. Adm:(159697) E.E. Pe. ONESTO COSTA;De:15/02/2016 a 23/12/2016

CONTRATO/SEDUC/04190/2016 DE: 23/02/2016
 Processo Nº: 1000002099830
 Contratado:(119910/16) GILBERTO CARLOS DA SILVA;CPF:489.905.151-49;Cargo/Função:(3506) CONTR.TEMP.FUNCAO PROF. HABILITADO;Ref:B-001;CH: 14H
 Hab.:LICENCIATURA PLENA EM QUIMICA;Motivo:VACÂNCIA;Un. Adm:(015458) E.E. VITORIA FURLANI DA RIVA;De:15/02/2016 a 23/12/2016

CONTRATO/SEDUC/04191/2016 DE: 23/02/2016
 Processo Nº: 1000002106159
 Contratado:(120813/20) CLEUSA BATISTA DE OLIVEIRA;CPF:802.280.971-34;Cargo/Função:(3506) CONTR.TEMP.FUNCAO PROF. HABILITADO;Ref:B-001;CH: 02H
 Hab.:LICENCIATURA PLENA EM EDUCAÇÃO ARTISTICA;Motivo:VACÂNCIA;Un. Adm:(015458) E.E. VITORIA FURLANI DA RIVA;De:15/02/2016 a 23/12/2016

CONTRATO/SEDUC/04192/2016 DE: 23/02/2016
 Processo Nº: 1000002106707
 Contratado:(120830/23) NEUCILENE DOS SANTOS TEODORA SOUZA;CPF:787.107.901-87;Cargo/Função:(3506) CONTR.TEMP.FUNCAO PROF. HABILITADO;Ref:B-001;CH: 20H
 Hab.:LICENCIATURA PLENA EM NORMAL SUPERIOR;Motivo:DATA INICIAL;Un. Adm:(173550) E. E. CAMPO VILA UNIAO;De:11/02/2016 a 23/12/2016

CONTRATO/SEDUC/04193/2016 DE: 23/02/2016
 Processo Nº: 1000002107318
 Contratado:(120834/26) CELIA REGINA DE JESUS RIBEIRO;CPF:532.038.521-87;Cargo/Função:(3506) CONTR.TEMP.FUNCAO PROF. HABILITADO;Ref:B-001;CH: 20H
 Hab.:LICENCIATURA PLENA EM PEDAGOGIA;Motivo:VACÂNCIA;Un. Adm:(061450) E.E. LAURA VIEIRA DE SOUZA;De:11/02/2016 a 23/12/2016

CONTRATO/SEDUC/04194/2016 DE: 23/02/2016
 Processo Nº: 1000002107342
 Contratado:(120856/16) ZILDA RODRIGUES VISCARDI;CPF:511.776.091-34;Cargo/Função:(3476) APOIO ADM. EDUCACIONAL-ELEMENTAR;Ref:A-001;CH: 30H
 Hab.:ENSINO MÉDIO - NÃO PROFISSIONALIZANTE;Motivo:VACÂNCIA;Un. Adm:(016381) E.E. ANTONIO OMETTO;De:15/02/2016 a 23/12/2016

CONTRATO/SEDUC/04195/2016 DE: 23/02/2016
 Processo Nº: 1000002103449
 Contratado:(120895/41) JONAS ALVES DOS SANTOS;CPF:621.182.691-53;Cargo/Função:(3506) CONTR.TEMP.FUNCAO PROF. HABILITADO;Ref:B-001;CH: 20H
 Hab.:LICENCIATURA PLENA EM FILOSOFIA/HISTORIA;Motivo:VACÂNCIA;Un. Adm:(010995) E.E. Maj. OTAVIO PITALUGA;De:11/02/2016 a 23/12/2016

CONTRATO/SEDUC/04196/2016 DE: 23/02/2016
 Processo Nº: 1000002105391
 Contratado:(120946/25) CELI ALVES MOREIRA CASALLI;CPF:798.169.409-

49;Cargo/Função:(3506) CONTR.TEMP.FUNCAO PROF. HABILITADO;Ref:B-001;CH: 20H
 Hab.:LICENCIATURA PLENA EM HISTÓRIA;Motivo:VACÂNCIA;Un. Adm:(016381) E.E. ANTONIO OMETTO;De:11/02/2016 a 23/12/2016

CONTRATO/SEDUC/04197/2016 DE: 23/02/2016
 Processo Nº: 1000002107344
 Contratado:(120947/21) FRANCIVALDO SILVA DE SOUZA;CPF:927.322.081-91;Cargo/Função:(3476) APOIO ADM. EDUCACIONAL-ELEMENTAR;Ref:A-001;CH: 30H
 Hab.:ENSINO MÉDIO - NÃO PROFISSIONALIZANTE;Motivo:VACÂNCIA;Un. Adm:(016381) E.E. ANTONIO OMETTO;De:15/02/2016 a 23/12/2016

CONTRATO/SEDUC/04198/2016 DE: 23/02/2016
 Processo Nº: 1000002098218
 Contratado:(121011/32) LUCIA ENI LEITE DE SOUZA;CPF:645.035.851-34;Cargo/Função:(3506) CONTR.TEMP.FUNCAO PROF. HABILITADO;Ref:B-001;CH: 20H
 Hab.:LICENCIATURA PLENA EM LETRAS/LÍNGUA ESPANHOLA;Motivo:DATA INICIAL;Un. Adm:(014206) E.E. ALEXANDRE QUIRINO SOUZA;De:11/02/2016 a 23/12/2016

CONTRATO/SEDUC/04199/2016 DE: 23/02/2016
 Processo Nº: 1000002098457
 Contratado:(121084/12) CLODOALDO ADAMCZUK;CPF:961.965.481-15;Cargo/Função:(3506) CONTR.TEMP.FUNCAO PROF. HABILITADO;Ref:B-001;CH: 03H
 Hab.:LICENCIATURA PLENA EM LETRAS/LING. PORTUGUESA/LITERATURA;Motivo:VACÂNCIA;Un. Adm:(040118) E.E. JAYME VERISSIMO DE CAMPOS JUNIOR;De:15/02/2016 a 23/12/2016

CONTRATO/SEDUC/04200/2016 DE: 23/02/2016
 Processo Nº: 1000002106651
 Contratado:(121130/12) LUCIA RODRIGUES RESENDE INACIO;CPF:046.577.636-10;Cargo/Função:(3476) APOIO ADM. EDUCACIONAL-ELEMENTAR;Ref:A-001;CH: 30H
 Hab.:ENSINO MÉDIO - NÃO PROFISSIONALIZANTE;Motivo:VACÂNCIA;Un. Adm:(015407) E.E. DOMINGOS BRIANTE;De:11/02/2016 a 23/12/2016

CONTRATO/SEDUC/04201/2016 DE: 23/02/2016
 Processo Nº: 1000002099768
 Contratado:(121280/27) MARIA CRISTINA ALVES PEREIRA FERNANDES;CPF:235.220.971-49;Cargo/Função:(3506) CONTR.TEMP.FUNCAO PROF. HABILITADO;Ref:B-001;CH: 18H
 Hab.:LICENCIATURA PLENA EM CIENCIAS;Motivo:DATA FINAL;Un. Adm:(173770) E. E. JORGE AMADO;De:11/02/2016 a 23/12/2016

CONTRATO/SEDUC/04202/2016 DE: 23/02/2016
 Processo Nº: 1000002105380
 Contratado:(121344/10) MARIA CELIA LOPES DE ASSUNCAO;CPF:631.945.031-20;Cargo/Função:(3506) CONTR.TEMP.FUNCAO PROF. HABILITADO;Ref:B-001;CH: 30H
 Hab.:LICENCIATURA PLENA EM PEDAGOGIA;Motivo:VACÂNCIA;Un. Adm:(038733) CRECHE EST. ENS. FUND. MARIA EUNICE DUARTE BARROS;De:11/02/2016 a 23/12/2016

CONTRATO/SEDUC/04203/2016 DE: 23/02/2016
 Processo Nº: 1000002104773
 Contratado:(121438/15) MARIA APARECIDA CUSTODIO DE FREITAS;CPF:667.581.651-91;Cargo/Função:(3476) APOIO ADM. EDUCACIONAL-ELEMENTAR;Ref:A-001;CH: 30H
 Hab.:ENSINO MÉDIO - NÃO PROFISSIONALIZANTE;Motivo:VACÂNCIA;Un. Adm:(016381) E.E. ANTONIO OMETTO;De:11/02/2016 a 23/12/2016

CONTRATO/SEDUC/04204/2016 DE: 23/02/2016
 Processo Nº: 1000002105233
 Contratado:(121584/14) BENEDITA FRANCISCA DA SILVA;CPF:537.297.491-53;Cargo/Função:(3506) CONTR.TEMP.FUNCAO PROF. HABILITADO;Ref:B-001;CH: 30H
 Hab.:LICENCIATURA PLENA EM PEDAGOGIA;Motivo:VACÂNCIA;Un. Adm:(038733) CRECHE EST. ENS. FUND. MARIA EUNICE DUARTE BARROS;De:11/02/2016 a 23/12/2016

CONTRATO/SEDUC/04205/2016 DE: 23/02/2016
 Processo Nº: 1000002107944
 Contratado:(121602/26) APARECIDA MARIA RIBEIRO DE MOURA;CPF:537.216.401-87;Cargo/Função:(3506) CONTR.TEMP.FUNCAO PROF. HABILITADO;Ref:B-001;CH: 12H
 Hab.:LICENCIATURA PLENA EM LETRAS/LÍNGUA ESPANHOLA;Motivo:VACÂNCIA;Un. Adm:(011118) E.E. RAMIRO BERNARDO DA SILVA;De:11/02/2016 a 23/12/2016

CONTRATO/SEDUC/04206/2016 DE: 23/02/2016
 Processo Nº: 1000002110297
 Contratado:(121648/19) FRANCISCO ANDRADE DE SOUZA NETO;CPF:022.622.841-05;Cargo/Função:(3476) APOIO ADM. EDUCACIONAL-ELEMENTAR;Ref:A-001;CH: 30H
 Hab.:ENSINO MÉDIO - NÃO PROFISSIONALIZANTE;Motivo:VACÂNCIA;Un. Adm:(012610) E.E. MARIA S. PEIXOTO MOURA;De:15/02/2016 a 23/12/2016

CONTRATO/SEDUC/04207/2016 DE: 23/02/2016
 Processo Nº: 1000002104959
 Contratado:(121802/14) JULIA CARDOSO;CPF:278.342.393-68;Cargo/Função:(3476) APOIO ADM. EDUCACIONAL-ELEMENTAR;Ref:A-001;CH: 30H
 Hab.:ENSINO MÉDIO - NÃO PROFISSIONALIZANTE;Motivo:VACÂNCIA;Un. Adm:(157236) E.E. PROFªFRANCISCA DE SOUZA ALENCAR;De:11/02/2016 a 23/12/2016

CONTRATO/SEDUC/04208/2016 DE: 23/02/2016
 Processo Nº: 1000002101946
 Contratado:(121847/9) MARIA JOSE DA COSTA MAGALHAES GONCALVES;CPF:161.865.751-87;Cargo/Função:(3476) APOIO ADM. EDUCACIONAL-ELEMENTAR;Ref:A-001;CH: 30H
 Hab.:ENSINO MÉDIO - NÃO PROFISSIONALIZANTE;Motivo:VACÂNCIA;Un. Adm:(009520) E.E. ANDRE AVELINO RIBEIRO;De:11/02/2016 a 23/12/2016

CONTRATO/SEDUC/04209/2016 DE: 23/02/2016
 Processo Nº: 1000002099920
 Contratado:(121979/13) IVANETE VIEIRA DA SILVA;CPF:925.720.811-72;Cargo/Função:(3476) APOIO ADM. EDUCACIONAL-ELEMENTAR;Ref:A-001;CH: 30H
 Hab.:ENSINO MÉDIO - NÃO PROFISSIONALIZANTE;Motivo:DATA INICIAL;Un. Adm:(013552) E.E. PEDRO BIANCHINI;De:11/02/2016 a 23/12/2016

CONTRATO/SEDUC/04210/2016 DE: 23/02/2016
 Processo Nº: 1000002112650
 Contratado: (122033/35) ANGELA MARIA CASTRO SILVA;CPF:055.157.976-55;Cargo/
 Função: (3506) CONTR. TEMP. FUNCAO PROF. HABILITADO;Ref:B-001;CH: 04H
 Hab.:LICENCIATURA PLENA EM LETRAS/LING. PORTUGUESA/
 LITERATURA;Motivo:VACÂNCIA;Un. Adm:(011363) E.E. NORBERTO
 SCHWANTES;De:11/02/2016 a 23/12/2016

CONTRATO/SEDUC/04211/2016 DE: 23/02/2016
 Processo Nº: 1000002112534
 Contratado: (122033/36) ANGELA MARIA CASTRO SILVA;CPF:055.157.976-55;Cargo/
 Função: (3506) CONTR. TEMP. FUNCAO PROF. HABILITADO;Ref:B-001;CH: 08H
 Hab.:LICENCIATURA PLENA EM LETRAS/LING. PORTUGUESA/
 LITERATURA;Motivo:VACÂNCIA;Un. Adm:(060194) E.E. PROFª. MARIA DE LOURDES
 H.MORAES;De:11/02/2016 a 23/12/2016

CONTRATO/SEDUC/04212/2016 DE: 23/02/2016
 Processo Nº: 1000002114005
 Contratado: (122093/11) JOSIEL COSMO ROCHA DE SOUSA;CPF:707.897.111-
 68;Cargo/Função: (3506) CONTR. TEMP. FUNCAO PROF. HABILITADO;Ref:B-001;CH:
 20H
 Hab.:LICENCIATURA PLENA EM HISTÓRIA;Motivo:VACÂNCIA;Un. Adm:(011312) CEJA
 PROFª. MARISA MARIANO DA SILVA;De:15/02/2016 a 19/05/2016

CONTRATO/SEDUC/04213/2016 DE: 23/02/2016
 Processo Nº: 1000002107285
 Contratado: (122129/10) VERA LUCIA VIEIRA DOS SANTOS;CPF:627.249.081-
 04;Cargo/Função: (3506) CONTR. TEMP. FUNCAO PROF. HABILITADO;Ref:B-001;CH:
 20H
 Hab.:LICENCIATURA PLENA EM PEDAGOGIA;Motivo:VACÂNCIA;Un. Adm:(061450) E.E.
 LAURA VIEIRA DE SOUZA;De:11/02/2016 a 23/12/2016

CONTRATO/SEDUC/04214/2016 DE: 23/02/2016
 Processo Nº: 1000002106952
 Contratado: (122352/17) MARIA LUCIA DUARTE;CPF:838.182.351-04;Cargo/
 Função: (3506) CONTR. TEMP. FUNCAO PROF. HABILITADO;Ref:B-001;CH: 20H
 Hab.:LICENCIATURA PLENA EM PEDAGOGIA;Motivo:VACÂNCIA;Un. Adm:(015938) E.E.
 PEDRO ALBERTO TAYANO;De:11/02/2016 a 23/12/2016

CONTRATO/SEDUC/04215/2016 DE: 23/02/2016
 Processo Nº: 1000002115086
 Contratado: (122386/21) MARISTELA CARVALHO CAMARGO;CPF:776.827.851-
 87;Cargo/Função: (3506) CONTR. TEMP. FUNCAO PROF. HABILITADO;Ref:B-001;CH:
 06H
 Hab.:LICENCIATURA PLENA EM LETRAS/PORTUGUÊS-ESPANHOL;Motivo:ABERTURA DE
 TURMA;Un. Adm:(014230) E.E. MARIA ESTHER PERES;De:18/02/2016 a 23/12/2016

CONTRATO/SEDUC/04216/2016 DE: 23/02/2016
 Processo Nº: 1000002104401
 Contratado: (122404/37) ADILEUZA SANTOS FREITAS;CPF:496.388.661-87;Cargo/
 Função: (3506) CONTR. TEMP. FUNCAO PROF. HABILITADO;Ref:B-001;CH: 04H
 Hab.:LICENCIATURA PLENA EM BIOLOGIA;Motivo:VACÂNCIA;Un. Adm:(015601) E.E.
 CECILIA MEIRELES;De:15/02/2016 a 22/12/2016

CONTRATO/SEDUC/04217/2016 DE: 23/02/2016
 Processo Nº: 1000002104580
 Contratado: (122462/8) LOICE FATIMA DA SILVA;CPF:792.377.971-68;Cargo/
 Função: (3476) APOIO ADM. EDUCACIONAL-ELEMENTAR;Ref:A-001;CH: 30H
 Hab.:TECNICO EM ADMINISTRAÇÃO E CONTROLE;Motivo:ABERTURA DE TURMA;Un.
 Adm:(010421) E.E. Pe. WANIR DELFINO CESAR;De:11/02/2016 a 23/12/2016

CONTRATO/SEDUC/04218/2016 DE: 23/02/2016
 Processo Nº: 1000002098382
 Contratado: (122586/25) JOSIANE APARECIDA SOARES GOMES;CPF:007.408.121-
 73;Cargo/Função: (3506) CONTR. TEMP. FUNCAO PROF. HABILITADO;Ref:B-001;CH:
 16H
 Hab.:LICENCIATURA PLENA EM LETRAS/LING. PORTUGUESA/LITERATURA;Motivo:DATA
 INICIAL;Un. Adm:(015903) E.E. Min. PETRONIO PORTELA NUNES;De:11/02/2016 a
 23/12/2016

CONTRATO/SEDUC/04219/2016 DE: 23/02/2016
 Processo Nº: 1000002099907
 Contratado: (122613/13) ROSILDA DE ANDRADE BERTOLUSSI;CPF:488.894.151-
 34;Cargo/Função: (3476) APOIO ADM. EDUCACIONAL-ELEMENTAR;Ref:A-001;CH: 30H
 Hab.:ENSINO MÉDIO - NÃO PROFISSIONALIZANTE;Motivo:DATA INICIAL;Un.
 Adm:(013552) E.E. PEDRO BIANCHINI;De:11/02/2016 a 23/12/2016

CONTRATO/SEDUC/04220/2016 DE: 23/02/2016
 Processo Nº: 1000002107646
 Contratado: (122789/22) ADRIANA REGINA CORREA MARQUES;CPF:857.631.011-
 20;Cargo/Função: (3506) CONTR. TEMP. FUNCAO PROF. HABILITADO;Ref:B-001;CH:
 20H
 Hab.:LICENCIATURA PLENA EM PEDAGOGIA;Motivo:VACÂNCIA;Un. Adm:(012670) E.E.
 FREI CARLOS VALLETE;De:15/02/2016 a 23/12/2016

CONTRATO/SEDUC/04221/2016 DE: 23/02/2016
 Processo Nº: 1000002100492
 Contratado: (122819/25) GUSTAVO ALEXANDRE BEY;CPF:030.883.239-62;Cargo/
 Função: (3506) CONTR. TEMP. FUNCAO PROF. HABILITADO;Ref:B-001;CH: 20H
 Hab.:LICENCIATURA PLENA EM MATEMÁTICA;Motivo:DATA INICIAL;Un. Adm:(013048)
 E.E. Dep. DORMEVAL FARIA;De:11/02/2016 a 23/12/2016

CONTRATO/SEDUC/04222/2016 DE: 23/02/2016
 Processo Nº: 1000002108613
 Contratado: (122853/15) ANGELA SANTANA SHIMIDT;CPF:946.672.921-72;Cargo/
 Função: (3476) APOIO ADM. EDUCACIONAL-ELEMENTAR;Ref:A-001;CH: 30H
 Hab.:ENSINO MÉDIO - NÃO PROFISSIONALIZANTE;Motivo:DATA INICIAL;Un.
 Adm:(049646) E.E. PAULO FREIRE;De:11/02/2016 a 23/12/2016

CONTRATO/SEDUC/04223/2016 DE: 23/02/2016
 Processo Nº: 1000002109407
 Contratado: (122860/22) DELAIR MARIA PARIZOTTO;CPF:882.026.901-53;Cargo/
 Função: (3506) CONTR. TEMP. FUNCAO PROF. HABILITADO;Ref:B-001;CH: 20H
 Hab.:LICENCIATURA PLENA EM PEDAGOGIA;Motivo:DATA INICIAL;Un. Adm:(016020)
 E.E. PROF. JOAO BATISTA;De:11/02/2016 a 23/12/2016

CONTRATO/SEDUC/04224/2016 DE: 23/02/2016
 Processo Nº: 1000002113094
 Contratado: (122898/18) MARCIA MARIA CARRIJO DOS SANTOS;CPF:304.109.831-
 87;Cargo/Função: (3506) CONTR. TEMP. FUNCAO PROF. HABILITADO;Ref:B-001;CH:
 11H
 Hab.:LICENCIATURA PLENA EM LETRAS/LÍNGUA INGLESA;Motivo:VACÂNCIA;Un.
 Adm:(016357) E.E. IRANY JAIME FARINA;De:11/02/2016 a 23/12/2016

CONTRATO/SEDUC/04225/2016 DE: 23/02/2016
 Processo Nº: 1000002098315
 Contratado: (122898/19) MARCIA MARIA CARRIJO DOS SANTOS;CPF:304.109.831-
 87;Cargo/Função: (3506) CONTR. TEMP. FUNCAO PROF. HABILITADO;Ref:B-001;CH:
 09H
 Hab.:LICENCIATURA PLENA EM LETRAS/LÍNGUA INGLESA;Motivo:DATA INICIAL;Un.
 Adm:(016357) E.E. IRANY JAIME FARINA;De:11/02/2016 a 23/12/2016

CONTRATO/SEDUC/04226/2016 DE: 23/02/2016
 Processo Nº: 1000002099637
 Contratado: (122904/26) CAMILA MOURA CABRAL;CPF:039.634.819-00;Cargo/
 Função: (3506) CONTR. TEMP. FUNCAO PROF. HABILITADO;Ref:B-001;CH: 21H
 Hab.:LICENCIATURA PLENA EM CIENCIAS BIOLÓGICAS;Motivo:DATA INICIAL;Un.
 Adm:(163554) E.E. RUI BARBOSA;De:11/02/2016 a 23/12/2016

CONTRATO/SEDUC/04227/2016 DE: 23/02/2016
 Processo Nº: 1000002101795
 Contratado: (122941/14) INES DE PAULA DA SILVA GHIRALDI;CPF:912.748.931-
 00;Cargo/Função: (3506) CONTR. TEMP. FUNCAO PROF. HABILITADO;Ref:B-001;CH:
 20H
 Hab.:LICENCIATURA PLENA EM GEOGRAFIA;Motivo:DATA INICIAL;Un. Adm:(049646)
 E.E. PAULO FREIRE;De:11/02/2016 a 23/12/2016

CONTRATO/SEDUC/04228/2016 DE: 23/02/2016
 Processo Nº: 1000002101407
 Contratado: (122943/16) ZENILDA RODRIGUES DA SILVA;CPF:824.535.001-
 04;Cargo/Função: (3476) APOIO ADM. EDUCACIONAL-ELEMENTAR;Ref:A-001;CH: 30H
 Hab.:ENSINO MÉDIO - NÃO PROFISSIONALIZANTE;Motivo:VACÂNCIA;Un.
 Adm:(158615) E.E. CINCO DE ABRIL;De:15/02/2016 a 23/12/2016

CONTRATO/SEDUC/04229/2016 DE: 23/02/2016
 Processo Nº: 1000002105618
 Contratado: (123052/10) ELISANE RODRIGUES SOARES;CPF:720.089.621-72;Cargo/
 Função: (3476) APOIO ADM. EDUCACIONAL-ELEMENTAR;Ref:A-001;CH: 30H
 Hab.:ENSINO MÉDIO - NÃO PROFISSIONALIZANTE;Motivo:VACÂNCIA;Un.
 Adm:(015369) E.E. MANOEL JOSE MURTINHO;De:11/02/2016 a 23/12/2016

CONTRATO/SEDUC/04230/2016 DE: 23/02/2016
 Processo Nº: 1000002110585
 Contratado: (123096/56) WALQUIRIA ADRIANA RIBEIRO DE
 OLIVEIRA;CPF:900.414.021-20;Cargo/Função: (3506) CONTR. TEMP. FUNCAO PROF.
 HABILITADO;Ref:B-001;CH: 03H
 Hab.:LICENCIATURA PLENA EM LETRAS/LÍNGUA ESPANHOLA;Motivo:VACÂNCIA;Un.
 Adm:(011967) E.E. PROF. VANIL STABILITO;De:14/02/2016 a 23/12/2016

CONTRATO/SEDUC/04231/2016 DE: 23/02/2016
 Processo Nº: 1000002106374
 Contratado: (123483/12) ELISEANE ALVES TEIXEIRA;CPF:051.168.699-46;Cargo/
 Função: (3506) CONTR. TEMP. FUNCAO PROF. HABILITADO;Ref:B-001;CH: 20H
 Hab.:LICENCIATURA PLENA EM PEDAGOGIA;Motivo:VACÂNCIA;Un. Adm:(124125) E.E.
 ETELVINA F. DE CERQUEIRA DIAS;De:11/02/2016 a 23/12/2016

CONTRATO/SEDUC/04232/2016 DE: 23/02/2016
 Processo Nº: 1000002110278
 Contratado: (123507/22) OZENILDO SOARES ROSA;CPF:327.594.522-04;Cargo/
 Função: (3506) CONTR. TEMP. FUNCAO PROF. HABILITADO;Ref:B-001;CH: 20H
 Hab.:LICENCIATURA PLENA EM PEDAGOGIA;Motivo:VACÂNCIA;Un. Adm:(013072) E.E.
 SAO JOSE;De:11/02/2016 a 23/12/2016

CONTRATO/SEDUC/04233/2016 DE: 23/02/2016
 Processo Nº: 1000002115248
 Contratado: (123514/21) ZIRLEY REGINA NUNES SANTOS;CPF:536.529.751-
 20;Cargo/Função: (3506) CONTR. TEMP. FUNCAO PROF. HABILITADO;Ref:B-001;CH:
 19H
 Hab.:LICENCIATURA PLENA EM LETRAS/LING. PORTUGUESA/
 LITERATURA;Motivo:VACÂNCIA;Un. Adm:(016357) E.E. IRANY JAIME
 FARINA;De:11/02/2016 a 23/12/2016

CONTRATO/SEDUC/04234/2016 DE: 23/02/2016
 Processo Nº: 1000002110634
 Contratado: (123517/41) SEBASTIANA MENDES DIAS RIBEIRO;CPF:257.572.703-
 06;Cargo/Função: (3506) CONTR. TEMP. FUNCAO PROF. HABILITADO;Ref:B-001;CH:
 15H
 Hab.:LICENCIATURA PLENA EM HISTÓRIA;Motivo:ABERTURA DE TURMA;Un.
 Adm:(014230) E.E. MARIA ESTHER PERES;De:15/02/2016 a 23/12/2016

CONTRATO/SEDUC/04235/2016 DE: 23/02/2016
 Processo Nº: 1000002113000
 Contratado: (123529/2) NILTON JOSE DA COSTA;CPF:000.174.491-70;Cargo/
 Função: (3506) CONTR. TEMP. FUNCAO PROF. HABILITADO;Ref:B-001;CH: 03H
 Hab.:LICENCIATURA PLENA EM LETRAS/LÍNGUA INGLESA;Motivo:VACÂNCIA;Un.
 Adm:(012564) E.E. HERMES RODRIGUES DE ALCANTARA;De:11/02/2016 a 23/12/2016

CONTRATO/SEDUC/04236/2016 DE: 23/02/2016
 Processo Nº: 1000002104954
 Contratado: (123609/15) MARIA AFRA DE ARRUDA NETA;CPF:581.357.661-49;Cargo/
 Função: (3506) CONTR. TEMP. FUNCAO PROF. HABILITADO;Ref:B-001;CH: 30H
 Hab.:LICENCIATURA PLENA EM PEDAGOGIA;Motivo:VACÂNCIA;Un. Adm:(038725)
 CRECHE EST. ENS. FUND. NASLA JOAQUIM ASCHAR;De:11/02/2016 a 23/12/2016

CONTRATO/SEDUC/04237/2016 DE: 23/02/2016
 Processo Nº: 1000002110351
 Contratado: (123880/3) PAULO CESAR LEONARDO DA SILVA;CPF:259.704.531-
 53;Cargo/Função: (3506) CONTR. TEMP. FUNCAO PROF. HABILITADO;Ref:B-001;CH:
 15H
 Hab.:LICENCIATURA PLENA EM HISTÓRIA;Motivo:ABERTURA DE TURMA;Un.
 Adm:(163554) E.E. RUI BARBOSA;De:11/02/2016 a 23/12/2016

CONTRATO/SEDUC/04238/2016 DE: 23/02/2016
 Processo Nº: 1000002102792
 Contratado: (123880/4) PAULO CESAR LEONARDO DA SILVA;CPF:259.704.531-53;Cargo/Função: (3506) CONTR. TEMP. FUNCAO PROF. HABILITADO;Ref: B-001;CH: 15H
 Hab.: LICENCIATURA PLENA EM HISTÓRIA;Motivo: DATA INICIAL;Un. Adm: (145696) E.E. VIRGILIO CORREA FILHO;De: 11/02/2016 a 23/12/2016

CONTRATO/SEDUC/04239/2016 DE: 23/02/2016
 Processo Nº: 1000002116317
 Contratado: (123969/24) MAURICIO DARZENIL DE SOUZA;CPF:531.628.541-72;Cargo/Função: (3476) APOIO ADM. EDUCACIONAL-ELEMENTAR;Ref: A-001;CH: 30H
 Hab.: ENSINO MÉDIO - NÃO PROFISSIONALIZANTE;Motivo: VACÂNCIA;Un. Adm: (011134) E.E. LA SALLE;De: 15/02/2016 a 23/12/2016

CONTRATO/SEDUC/04240/2016 DE: 23/02/2016
 Processo Nº: 1000002101837
 Contratado: (123978/14) EDI ASSUNTA PRESSI;CPF:985.947.101-00;Cargo/Função: (3476) APOIO ADM. EDUCACIONAL-ELEMENTAR;Ref: A-001;CH: 30H
 Hab.: ENSINO MÉDIO - NÃO PROFISSIONALIZANTE;Motivo: ABERTURA DE TURMA;Un. Adm: (014230) E.E. MARIA ESTHER PERES;De: 15/02/2016 a 23/12/2016

CONTRATO/SEDUC/04241/2016 DE: 23/02/2016
 Processo Nº: 1000002103008
 Contratado: (123994/34) CARLOS ROBERTO DA SILVA;CPF:946.042.661-15;Cargo/Função: (3506) CONTR. TEMP. FUNCAO PROF. HABILITADO;Ref: B-001;CH: 18H
 Hab.: LICENCIATURA PLENA EM GEOGRAFIA;Motivo: VACÂNCIA;Un. Adm: (015962) E.E. JONAS LOPES DA SILVA;De: 11/02/2016 a 23/12/2016

CONTRATO/SEDUC/04242/2016 DE: 23/02/2016
 Processo Nº: 1000002098647
 Contratado: (124109/39) ADRIANA GONCALVES DA SILVA;CPF:014.227.251-54;Cargo/Função: (3506) CONTR. TEMP. FUNCAO PROF. HABILITADO;Ref: B-001;CH: 07H
 Hab.: LICENCIATURA PLENA EM LETRAS/LING. PORTUGUESA;Motivo: VACÂNCIA;Un. Adm: (015482) E.E. RUI BARBOSA;De: 15/02/2016 a 23/12/2016

CONTRATO/SEDUC/04243/2016 DE: 23/02/2016
 Processo Nº: 1000002106558
 Contratado: (124237/6) WILEM BENEDITO PEREIRA;CPF:502.785.091-34;Cargo/Função: (3506) CONTR. TEMP. FUNCAO PROF. HABILITADO;Ref: B-001;CH: 30H
 Hab.: LICENCIATURA PLENA EM EDUCAÇÃO FISICA;Motivo: VACÂNCIA;Un. Adm: (010693) E.M. TIRADENTES (CONV.);De: 12/02/2016 a 23/12/2016

CONTRATO/SEDUC/04244/2016 DE: 23/02/2016
 Processo Nº: 1000002105267
 Contratado: (124261/15) ROSANA LATORRACA DE QUEIROZ;CPF:000.781.701-09;Cargo/Função: (3506) CONTR. TEMP. FUNCAO PROF. HABILITADO;Ref: B-001;CH: 30H
 Hab.: LICENCIATURA PLENA EM PEDAGOGIA;Motivo: VACÂNCIA;Un. Adm: (038733) CRECHE EST. ENS. FUND. MARIA EUNICE DUARTE BARROS;De: 11/02/2016 a 23/12/2016

CONTRATO/SEDUC/04245/2016 DE: 23/02/2016
 Processo Nº: 1000002110296
 Contratado: (124262/30) CLEVESSON DA SILVA TAQUES;CPF:006.546.461-39;Cargo/Função: (3476) APOIO ADM. EDUCACIONAL-ELEMENTAR;Ref: A-001;CH: 30H
 Hab.: ENSINO MÉDIO - NÃO PROFISSIONALIZANTE;Motivo: VACÂNCIA;Un. Adm: (012610) E.E. MARIA S. PEIXOTO MOURA;De: 15/02/2016 a 23/12/2016

CONTRATO/SEDUC/04246/2016 DE: 23/02/2016
 Processo Nº: 1000002105289
 Contratado: (124285/6) NEIZE FATIMA DE SOUZA;CPF:632.509.931-15;Cargo/Função: (3506) CONTR. TEMP. FUNCAO PROF. HABILITADO;Ref: B-001;CH: 20H
 Hab.: LICENCIATURA PLENA EM HISTÓRIA;Motivo: VACÂNCIA;Un. Adm: (156370) E.E. LUIZ FRUTUOSO DA SILVA;De: 11/02/2016 a 23/12/2016

CONTRATO/SEDUC/04247/2016 DE: 23/02/2016
 Processo Nº: 1000002102176
 Contratado: (124396/19) JANETE DE OLIVEIRA FREITAS;CPF:420.497.251-91;Cargo/Função: (3506) CONTR. TEMP. FUNCAO PROF. HABILITADO;Ref: B-001;CH: 20H
 Hab.: LICENCIATURA PLENA EM HISTÓRIA;Motivo: VACÂNCIA;Un. Adm: (060194) E.E. PROFª. MARIA DE LOURDES H.MORAES;De: 11/02/2016 a 23/12/2016

CONTRATO/SEDUC/04248/2016 DE: 23/02/2016
 Processo Nº: 1000002106176
 Contratado: (124541/22) MARIZA DA SILVA SANTOS;CPF:000.867.391-82;Cargo/Função: (3506) CONTR. TEMP. FUNCAO PROF. HABILITADO;Ref: B-001;CH: 20H
 Hab.: LICENCIATURA PLENA EM PEDAGOGIA;Motivo: DATA INICIAL;Un. Adm: (015288) E.E. BENTO ALEXANDRE DOS SANTOS;De: 11/02/2016 a 23/12/2016

CONTRATO/SEDUC/04249/2016 DE: 23/02/2016
 Processo Nº: 1000002111180
 Contratado: (124767/12) BRUNO ALVES PORTO;CPF:019.378.811-05;Cargo/Função: (3506) CONTR. TEMP. FUNCAO PROF. HABILITADO;Ref: B-001;CH: 20H
 Hab.: LICENCIATURA PLENA EM PEDAGOGIA;Motivo: VACÂNCIA;Un. Adm: (038725) CRECHE EST. ENS. FUND. NASLA JOAQUIM ASCHAR;De: 11/02/2016 a 23/12/2016

CONTRATO/SEDUC/04250/2016 DE: 23/02/2016
 Processo Nº: 1000002112835
 Contratado: (124979/5) MARA CRISTINA DE OLIVEIRA;CPF:026.872.299-46;Cargo/Função: (3506) CONTR. TEMP. FUNCAO PROF. HABILITADO;Ref: B-001;CH: 08H
 Hab.: LICENCIATURA PLENA EM GEOGRAFIA;Motivo: VACÂNCIA;Un. Adm: (015865) E.E. 29 DE NOVEMBRO;De: 11/02/2016 a 23/12/2016

CONTRATO/SEDUC/04251/2016 DE: 23/02/2016
 Processo Nº: 1000002107602
 Contratado: (125035/17) ALDA NOVAES SANTOS;CPF:460.958.961-34;Cargo/Função: (3506) CONTR. TEMP. FUNCAO PROF. HABILITADO;Ref: B-001;CH: 20H
 Hab.: LICENCIATURA PLENA EM PEDAGOGIA;Motivo: VACÂNCIA;Un. Adm: (009938) E.E. PROFª. PACIANA TORRES DE SANTANA;De: 11/02/2016 a 23/12/2016

CONTRATO/SEDUC/04252/2016 DE: 23/02/2016
 Processo Nº: 1000002113831
 Contratado: (125046/14) BEATRIZ CINTA LARGA;CPF:842.347.172-15;Cargo/

Função: (3506) CONTR. TEMP. FUNCAO PROF. HABILITADO;Ref: A-001;CH: 20H
 Hab.: MAGISTÉRIO;Motivo: VACÂNCIA;Un. Adm: (082252) E.E. INDIGENA PASAPKAREEJ;De: 11/02/2016 a 23/12/2016

CONTRATO/SEDUC/04253/2016 DE: 23/02/2016
 Processo Nº: 1000002098412
 Contratado: (125300/46) DAYANNA VIEIRA DE JESUS;CPF:716.413.861-34;Cargo/Função: (3506) CONTR. TEMP. FUNCAO PROF. HABILITADO;Ref: B-001;CH: 10H
 Hab.: LICENCIATURA PLENA EM LETRAS/LING. PORTUGUESA/LITERATURA;Motivo: DATA INICIAL;Un. Adm: (011410) E.E. FRANCISCO DOURADO;De: 11/02/2016 a 23/12/2016

CONTRATO/SEDUC/04254/2016 DE: 23/02/2016
 Processo Nº: 1000002111199
 Contratado: (125340/36) ELIZANGELA TEIXEIRA LONGUINHO ANTIQUERA;CPF:785.371.341-04;Cargo/Função: (3506) CONTR. TEMP. FUNCAO PROF. HABILITADO;Ref: B-001;CH: 14H
 Hab.: LICENCIATURA PLENA EM LETRAS/LING. PORTUGUESA;Motivo: VACÂNCIA;Un. Adm: (011410) E.E. FRANCISCO DOURADO;De: 11/02/2016 a 23/12/2016

CONTRATO/SEDUC/04255/2016 DE: 23/02/2016
 Processo Nº: 1000002111898
 Contratado: (125461/14) CINTHYA CAICARA DE MENESES;CPF:982.902.311-72;Cargo/Função: (3506) CONTR. TEMP. FUNCAO PROF. HABILITADO;Ref: B-001;CH: 20H
 Hab.: LICENCIATURA PLENA EM GEOGRAFIA;Motivo: VACÂNCIA;Un. Adm: (078280) E.E. INDIGENA ADECA VELA ARARA;De: 11/02/2016 a 23/12/2016

CONTRATO/SEDUC/04256/2016 DE: 23/02/2016
 Processo Nº: 1000002107094
 Contratado: (125475/22) TEREZA CRISTINA DE SOUZA;CPF:615.938.501-15;Cargo/Função: (3506) CONTR. TEMP. FUNCAO PROF. HABILITADO;Ref: B-001;CH: 20H
 Hab.: LICENCIATURA PLENA EM PEDAGOGIA;Motivo: VACÂNCIA;Un. Adm: (156680) E.E. Mal. CÂNDIDO RONDON;De: 11/02/2016 a 23/12/2016

CONTRATO/SEDUC/04257/2016 DE: 23/02/2016
 Processo Nº: 1000002104647
 Contratado: (125635/22) ROSILENE ARAUJO SILVA;CPF:839.136.291-49;Cargo/Função: (3506) CONTR. TEMP. FUNCAO PROF. HABILITADO;Ref: B-001;CH: 16H
 Hab.: LICENCIATURA PLENA EM HISTÓRIA;Motivo: DATA INICIAL;Un. Adm: (013048) E.E. Dep. DORMEVAL FARIA;De: 11/02/2016 a 23/12/2016

CONTRATO/SEDUC/04258/2016 DE: 23/02/2016
 Processo Nº: 1000002102082
 Contratado: (125719/15) FELICIA VERONICA RISALTE DAS NEVES;CPF:522.648.231-00;Cargo/Função: (3476) APOIO ADM. EDUCACIONAL-ELEMENTAR;Ref: A-001;CH: 30H
 Hab.: ENSINO MÉDIO - NÃO PROFISSIONALIZANTE;Motivo: VACÂNCIA;Un. Adm: (010928) E.E. JOSE SALMEN HANZE;De: 11/02/2016 a 23/12/2016

CONTRATO/SEDUC/04259/2016 DE: 23/02/2016
 Processo Nº: 1000002106231
 Contratado: (125742/10) MARLENE ADELAIDE SOARES;CPF:388.044.330-00;Cargo/Função: (3506) CONTR. TEMP. FUNCAO PROF. HABILITADO;Ref: B-001;CH: 07H
 Hab.: LICENCIATURA PLENA EM LETRAS/LÍNGUA INGLESA;Motivo: DATA INICIAL;Un. Adm: (145696) E.E. VIRGILIO CORREA FILHO;De: 11/02/2016 a 23/12/2016

CONTRATO/SEDUC/04260/2016 DE: 23/02/2016
 Processo Nº: 1000002104169
 Contratado: (125842/16) MIRIAN LIMA DA SILVA;CPF:502.624.751-20;Cargo/Função: (3476) APOIO ADM. EDUCACIONAL-ELEMENTAR;Ref: A-001;CH: 30H
 Hab.: ENSINO MÉDIO - NÃO PROFISSIONALIZANTE;Motivo: VACÂNCIA;Un. Adm: (038733) CRECHE EST. ENS. FUND. MARIA EUNICE DUARTE BARROS;De: 11/02/2016 a 23/12/2016

CONTRATO/SEDUC/04261/2016 DE: 23/02/2016
 Processo Nº: 1000002109350
 Contratado: (125888/5) SILVIA APARECIDA ZAGONEL SILVA;CPF:538.063.361-72;Cargo/Função: (3506) CONTR. TEMP. FUNCAO PROF. HABILITADO;Ref: B-001;CH: 09H
 Hab.: LICENCIATURA PLENA EM LETRAS/LÍNGUA INGLESA;Motivo: ALTERAÇÃO DE CARGA HORÁRIA;Un. Adm: (015393) E.E. SAO JOSE DO RIO CLARO;De: 11/02/2016 a 23/12/2016

CONTRATO/SEDUC/04262/2016 DE: 23/02/2016
 Processo Nº: 1000002105941
 Contratado: (125924/25) ELIANE LUIZ DOS SANTOS;CPF:015.285.291-38;Cargo/Função: (3506) CONTR. TEMP. FUNCAO PROF. HABILITADO;Ref: B-001;CH: 02H
 Hab.: LICENCIATURA PLENA EM LETRAS/LING. PORTUGUESA/LITERATURA;Motivo: VACÂNCIA;Un. Adm: (071803) E.E. RUI BARBOSA;De: 11/02/2016 a 23/12/2016

CONTRATO/SEDUC/04263/2016 DE: 23/02/2016
 Processo Nº: 1000002107157
 Contratado: (125941/14) ROZELI ANA RAFFAELLI SANTOS;CPF:572.132.161-04;Cargo/Função: (3506) CONTR. TEMP. FUNCAO PROF. HABILITADO;Ref: B-001;CH: 20H
 Hab.: LICENCIATURA PLENA EM PEDAGOGIA;Motivo: VACÂNCIA;Un. Adm: (015911) E.E. RAMON SANCHES MARQUES;De: 11/02/2016 a 23/12/2016

CONTRATO/SEDUC/04264/2016 DE: 23/02/2016
 Processo Nº: 1000002106708
 Contratado: (125949/11) ALESSANDRA NEVES CORDEIRO;CPF:035.810.019-42;Cargo/Função: (3506) CONTR. TEMP. FUNCAO PROF. HABILITADO;Ref: B-001;CH: 16H
 Hab.: LICENCIATURA PLENA EM EDUCAÇÃO FISICA;Motivo: VACÂNCIA;Un. Adm: (049646) E.E. PAULO FREIRE;De: 11/02/2016 a 23/12/2016

CONTRATO/SEDUC/04265/2016 DE: 23/02/2016
 Processo Nº: 1000002099999
 Contratado: (125973/15) IRAILDE GOMES VIEIRA DOS SANTOS;CPF:014.223.721-38;Cargo/Função: (3506) CONTR. TEMP. FUNCAO PROF. HABILITADO;Ref: B-001;CH: 06H
 Hab.: LICENCIATURA PLENA EM CIENCIAS BIOLÓGICAS;Motivo: VACÂNCIA;Un. Adm: (145777) E.E. RODRIGUES ALVES;De: 15/02/2016 a 23/12/2016

CONTRATO/SEDUC/04266/2016 DE: 23/02/2016
 Processo Nº: 1000002113974
 Contratado: (126086/59) FRANCISNEIRE ANISIA DA SILVA;CPF:817.091.451-

53;Cargo/Função:(3506) CONTR.TEMP.FUNCAO PROF. HABILITADO;Ref:B-001;CH: 08H
Hab.:LICENCIATURA PLENA EM CIENCIAS BIOLOGICAS;Motivo:VACANCIA;Un. Adm:(011347) E.E. DOM JOSE SELVA;De:15/02/2016 a 23/12/2016

CONTRATO/SEDUC/04267/2016 DE: 23/02/2016
Processo Nº: 1000002110884
Contratado:(126086/60) FRANCISNEIRE ANISIA DA SILVA;CPF:817.091.451-53;Cargo/Função:(3506) CONTR.TEMP.FUNCAO PROF. HABILITADO;Ref:B-001;CH: 12H
Hab.:LICENCIATURA PLENA EM CIENCIAS BIOLOGICAS;Motivo:VACANCIA;Un. Adm:(011290) E.E. JOSE ANGELO DOS SANTOS;De:15/02/2016 a 23/12/2016

CONTRATO/SEDUC/04268/2016 DE: 23/02/2016
Processo Nº: 1000002101369
Contratado:(126279/17) LUCIANA FERREIRA NASCIMENTO;CPF:716.558.401-34;Cargo/Função:(3476) APOIO ADM. EDUCACIONAL-ELEMENTAR;Ref:A-001;CH: 30H
Hab.:ENSINO MÉDIO - NÃO PROFISSIONALIZANTE;Motivo:DATA INICIAL;Un. Adm:(013641) E.E. FOXOREO;De:11/02/2016 a 21/12/2016

CONTRATO/SEDUC/04269/2016 DE: 23/02/2016
Processo Nº: 1000002103264
Contratado:(126412/12) ROZILENE RODRIGUES RIBEIRO;CPF:829.305.381-04;Cargo/Função:(3468) TECNICO ADMINISTRATIVO EDUCACIONAL;Ref:A-001;CH: 30H
Hab.:ENSINO MÉDIO - NÃO PROFISSIONALIZANTE;Motivo:VACANCIA;Un. Adm:(011509) E.E. Dr. JOAO PONCE DE ARRUDA;De:15/02/2016 a 23/12/2016

CONTRATO/SEDUC/04270/2016 DE: 23/02/2016
Processo Nº: 1000002098390
Contratado:(126471/14) MARIA HELENA SILVA DE MATOS;CPF:704.712.821-20;Cargo/Função:(3506) CONTR.TEMP.FUNCAO PROF. HABILITADO;Ref:B-001;CH: 12H
Hab.:LICENCIATURA PLENA EM LETRAS/LING.PORTUGUESA/LITERATURA;Motivo:DATA INICIAL;Un. Adm:(015903) E.E. Min. PETRONIO PORTELA NUNES;De:11/02/2016 a 23/12/2016

CONTRATO/SEDUC/04271/2016 DE: 23/02/2016
Processo Nº: 1000002112224
Contratado:(126709/38) LUCIMAR ROBERTO DE SOUZA FELIX;CPF:593.146.801-34;Cargo/Função:(3506) CONTR.TEMP.FUNCAO PROF. HABILITADO;Ref:B-001;CH: 20H
Hab.:LICENCIATURA PLENA EM HISTÓRIA;Motivo:VACANCIA;Un. Adm:(015938) E.E. PEDRO ALBERTO TAYANO;De:11/02/2016 a 23/12/2016

CONTRATO/SEDUC/04272/2016 DE: 23/02/2016
Processo Nº: 1000002099497
Contratado:(126872/15) SONIA LIMA DE BRITO;CPF:840.417.651-53;Cargo/Função:(3506) CONTR.TEMP.FUNCAO PROF. HABILITADO;Ref:B-001;CH: 18H
Hab.:LICENCIATURA PLENA EM CIENCIAS BIOLOGICAS;Motivo:VACANCIA;Un. Adm:(060194) E.E. PROFª. MARIA DE LOURDES H.MORAES;De:15/02/2016 a 23/12/2016

CONTRATO/SEDUC/04273/2016 DE: 23/02/2016
Processo Nº: 1000002099757
Contratado:(126900/27) ALINE REGINA DOS REIS;CPF:006.274.061-06;Cargo/Função:(3506) CONTR.TEMP.FUNCAO PROF. HABILITADO;Ref:B-001;CH: 04H
Hab.:LICENCIATURA PLENA EM CIENCIAS BIOLOGICAS;Motivo:DATA INICIAL;Un. Adm:(016020) E.E. PROF. JOAO BATISTA;De:11/02/2016 a 23/12/2016

CONTRATO/SEDUC/04274/2016 DE: 23/02/2016
Processo Nº: 1000002096770
Contratado:(127036/19) ALESSANDRA SEABRA DE ALMEIDA;CPF:630.437.421-68;Cargo/Função:(3468) TECNICO ADMINISTRATIVO EDUCACIONAL;Ref:A-001;CH: 30H
Hab.:TECNOLOGIA EM PROCESSOS GERENCIAIS;Motivo:VACANCIA;Un. Adm:(094439) E.E. DIVA HUGUENEY DE SIQUEIRA BASTOS;De:15/02/2016 a 23/12/2016

CONTRATO/SEDUC/04275/2016 DE: 23/02/2016
Processo Nº: 1000002105992
Contratado:(127045/25) DIOLINA ALVES DOS SANTOS;CPF:963.929.751-87;Cargo/Função:(3506) CONTR.TEMP.FUNCAO PROF. HABILITADO;Ref:B-001;CH: 20H
Hab.:LICENCIATURA PLENA EM NORMAL SUPERIOR;Motivo:ABERTURA DE TURMA;Un. Adm:(127701) E.E. VILA RICA;De:15/02/2016 a 23/12/2016

CONTRATO/SEDUC/04276/2016 DE: 23/02/2016
Processo Nº: 1000002102200
Contratado:(127175/20) ANTONIO CARLOS LULA LIMA;CPF:067.076.371-34;Cargo/Função:(3476) APOIO ADM. EDUCACIONAL-ELEMENTAR;Ref:A-001;CH: 30H
Hab.:ENSINO FUNDAMENTAL COMPLETO;Motivo:VACANCIA;Un. Adm:(011282) E.E. HERONILDES ARAUJO;De:15/02/2016 a 23/12/2016

CONTRATO/SEDUC/04277/2016 DE: 23/02/2016
Processo Nº: 1000002098040
Contratado:(127940/29) GESABEL LOPES DE SOUZA;CPF:017.406.861-10;Cargo/Função:(3506) CONTR.TEMP.FUNCAO PROF. HABILITADO;Ref:B-001;CH: 12H
Hab.:BACHARELADO EM ENGENHEIRIA AGRONOMA;Motivo:ALTERAÇÃO DE CARGA HORÁRIA;Un. Adm:(096784) E.E. REINALDO DUTRA VILARINHO;De:11/02/2016 a 23/12/2016

CONTRATO/SEDUC/04278/2016 DE: 23/02/2016
Processo Nº: 1000002112029
Contratado:(127961/10) RENATO CAMPOS DOS SANTOS;CPF:001.052.671-47;Cargo/Função:(3506) CONTR.TEMP.FUNCAO PROF. HABILITADO;Ref:B-001;CH: 21H
Hab.:LICENCIATURA PLENA EM GEOGRAFIA;Motivo:VACANCIA;Un. Adm:(011363) E.E. NORBERTO SCHWANTES;De:11/02/2016 a 23/12/2016

CONTRATO/SEDUC/04279/2016 DE: 23/02/2016
Processo Nº: 1000002100393
Contratado:(127991/10) EDRIANO BARBOSA DE MORAES;CPF:021.489.741-90;Cargo/Função:(3476) APOIO ADM. EDUCACIONAL-ELEMENTAR;Ref:A-001;CH: 30H
Hab.:ENSINO MÉDIO - NÃO PROFISSIONALIZANTE;Motivo:VACANCIA;Un. Adm:(011487) E.E. ANTONIO NONATO ROCHA;De:15/02/2016 a 23/12/2016

CONTRATO/SEDUC/04280/2016 DE: 23/02/2016
Processo Nº: 1000002111268

CONTRATO/SEDUC/04281/2016 DE: 23/02/2016
Processo Nº: 1000002096791
Contratado:(128134/16) FERNANDA DE SOUZA GARCIA;CPF:003.642.121-95;Cargo/Função:(3506) CONTR.TEMP.FUNCAO PROF. HABILITADO;Ref:B-001;CH: 20H
Hab.:LICENCIATURA PLENA EM HISTÓRIA;Motivo:VACANCIA;Un. Adm:(015504) E.E. MUNDO NOVO;De:15/02/2016 a 23/12/2016

CONTRATO/SEDUC/04282/2016 DE: 23/02/2016
Processo Nº: 1000002101381
Contratado:(128173/20) ANANIAS RIBEIRO DE SOUZA;CPF:017.152.609-02;Cargo/Função:(3476) APOIO ADM. EDUCACIONAL-ELEMENTAR;Ref:A-001;CH: 30H
Hab.:ENSINO FUNDAMENTAL COMPLETO;Motivo:VACANCIA;Un. Adm:(016349) E.E. GUARANTA;De:15/02/2016 a 23/12/2016

CONTRATO/SEDUC/04283/2016 DE: 23/02/2016
Processo Nº: 1000002099046
Contratado:(128299/40) ANDREA DA SILVA ALVES;CPF:894.657.411-91;Cargo/Função:(3506) CONTR.TEMP.FUNCAO PROF. HABILITADO;Ref:B-001;CH: 20H
Hab.:LICENCIATURA PLENA EM LETRAS/LING.PORTUGUESA;Motivo:VACANCIA;Un. Adm:(015601) E.E. CECILIA MEIRELES;De:15/02/2016 a 23/12/2016

CONTRATO/SEDUC/04284/2016 DE: 23/02/2016
Processo Nº: 1000002098360
Contratado:(128330/25) SINARA ANDREA CAOVILLA DA SILVA;CPF:667.641.491-00;Cargo/Função:(3506) CONTR.TEMP.FUNCAO PROF. HABILITADO;Ref:B-001;CH: 16H
Hab.:LICENCIATURA PLENA EM LETRAS/LINGUA INGLESA;Motivo:DATA INICIAL;Un. Adm:(016357) E.E. IRANY JAIME FARINA;De:11/02/2016 a 23/12/2016

CONTRATO/SEDUC/04285/2016 DE: 23/02/2016
Processo Nº: 1000002101152
Contratado:(128373/30) JUREMA STUMM;CPF:405.830.071-04;Cargo/Função:(3506) CONTR.TEMP.FUNCAO PROF. HABILITADO;Ref:B-001;CH: 12H
Hab.:LICENCIATURA PLENA EM LETRAS/LING.PORTUGUESA;Motivo:DATA INICIAL;Un. Adm:(016420) E.E. GARCIA GARRIDO FERMINO;De:11/02/2016 a 23/12/2016

CONTRATO/SEDUC/04286/2016 DE: 23/02/2016
Processo Nº: 1000002098192
Contratado:(128402/23) ANA CAPELLARI;CPF:443.914.200-15;Cargo/Função:(3506) CONTR.TEMP.FUNCAO PROF. HABILITADO;Ref:B-001;CH: 20H
Hab.:LICENCIATURA PLENA EM LETRAS/LING.PORTUGUESA;Motivo:VACANCIA;Un. Adm:(015482) E.E. RUI BARBOSA;De:15/02/2016 a 23/12/2016

CONTRATO/SEDUC/04287/2016 DE: 23/02/2016
Processo Nº: 1000002105162
Contratado:(128422/17) ADILA DOS SANTOS BENEVIDES CORDEIRO;CPF:874.961.601-30;Cargo/Função:(3506) CONTR.TEMP.FUNCAO PROF. HABILITADO;Ref:B-001;CH: 30H
Hab.:LICENCIATURA PLENA EM PEDAGOGIA;Motivo:VACANCIA;Un. Adm:(038725) CRECHE EST. ENS. FUND. NASLA JOAQUIM ASCHAR;De:11/02/2016 a 23/12/2016

CONTRATO/SEDUC/04288/2016 DE: 23/02/2016
Processo Nº: 1000002103743
Contratado:(128466/9) RODRIGO CARVALHO GOMES;CPF:942.071.001-72;Cargo/Função:(3476) APOIO ADM. EDUCACIONAL-ELEMENTAR;Ref:A-001;CH: 30H
Hab.:ENSINO MÉDIO - NÃO PROFISSIONALIZANTE;Motivo:VACANCIA;Un. Adm:(044261) E.E. MARIA DA GLORIA VARGAS UCHOA;De:15/02/2016 a 23/12/2016

CONTRATO/SEDUC/04289/2016 DE: 23/02/2016
Processo Nº: 1000002109738
Contratado:(128493/19) MARIA ELISANGELA FERREIRA LIMA KOCH;CPF:001.639.011-39;Cargo/Função:(3468) TECNICO ADMINISTRATIVO EDUCACIONAL;Ref:A-001;CH: 30H
Hab.:TECNOLOGIA EM GESTÃO AMBIENTAL;Motivo:VACANCIA;Un. Adm:(041947) ASSESSORIA PEDAGOGICA - PEIXOTO DE AZEVE;De:15/02/2016 a 23/12/2016

CONTRATO/SEDUC/04290/2016 DE: 23/02/2016
Processo Nº: 1000002106193
Contratado:(128554/28) LUCIMAR NEVES DE SOUZA LEAO;CPF:627.786.841-15;Cargo/Função:(3506) CONTR.TEMP.FUNCAO PROF. HABILITADO;Ref:B-001;CH: 18H
Hab.:LICENCIATURA PLENA EM LETRAS/LINGUA INGLESA;Motivo:VACANCIA;Un. Adm:(114561) E.E. PROF. ELCIO PRATES;De:15/02/2016 a 23/12/2016

CONTRATO/SEDUC/04291/2016 DE: 23/02/2016
Processo Nº: 1000002097606
Contratado:(128688/14) ROSE DE ALBUQUERQUE;CPF:344.728.001-87;Cargo/Função:(3476) APOIO ADM. EDUCACIONAL-ELEMENTAR;Ref:A-001;CH: 30H
Hab.:ENSINO MÉDIO - NÃO PROFISSIONALIZANTE;Motivo:DATA INICIAL;Un. Adm:(012866) E.E. INOCENCIA RACHID JAUDY;De:11/02/2016 a 23/12/2016

CONTRATO/SEDUC/04292/2016 DE: 23/02/2016
Processo Nº: 1000002099709
Contratado:(128698/67) EDVALDA GONCALVES DA SILVA;CPF:452.174.751-53;Cargo/Função:(3506) CONTR.TEMP.FUNCAO PROF. HABILITADO;Ref:B-001;CH: 04H
Hab.:LICENCIATURA PLENA EM QUIMICA;Motivo:DATA INICIAL;Un. Adm:(010863) E.E. LUCAS PACHECO DE CAMARGO;De:11/02/2016 a 23/12/2016

CONTRATO/SEDUC/04293/2016 DE: 23/02/2016
Processo Nº: 1000002099784
Contratado:(128698/68) EDVALDA GONCALVES DA SILVA;CPF:452.174.751-53;Cargo/Função:(3506) CONTR.TEMP.FUNCAO PROF. HABILITADO;Ref:B-001;CH: 10H
Hab.:LICENCIATURA PLENA EM QUIMICA;Motivo:VACANCIA;Un. Adm:(011126) E.E. JOAQUIM NUNES ROCHA;De:11/02/2016 a 23/12/2016

CONTRATO/SEDUC/04294/2016 DE: 23/02/2016
Processo Nº: 1000002103429
Contratado:(128726/36) SILUANE APARECIDA BARROS VAZ;CPF:046.044.769-69;Cargo/Função:(3506) CONTR.TEMP.FUNCAO PROF. HABILITADO;Ref:B-001;CH:

20H
Hab.:LICENCIATURA PLENA EM HISTÓRIA;Motivo:VACÂNCIA;Un. Adm:(069469) E.E. BERNARDINO GOMES DA LUZ;De:15/02/2016 a 23/12/2016

CONTRATO/SEDUC/04295/2016 DE: 23/02/2016

Processo Nº: 1000002107712
Contratado:(128754/17) LIGIA MARIA GAIVA FIGUEIREDO;CPF:537.677.801-00;Cargo/Função:(3506) CONTR.TEMP.FUNCAO PROF. HABILITADO;Ref:B-001;CH: 20H
Hab.:LICENCIATURA PLENA EM PEDAGOGIA;Motivo:DATA INICIAL;Un. Adm:(012645) E.E. GAL. CAETANO DE ALBUQUERQUE;De:11/02/2016 a 23/12/2016

CONTRATO/SEDUC/04296/2016 DE: 23/02/2016

Processo Nº: 1000002102240
Contratado:(128798/15) SUELI CAMACHO DA CRUZ;CPF:406.247.221-04;Cargo/Função:(3476) APOIO ADM. EDUCACIONAL-ELEMENTAR;Ref:A-001;CH: 30H
Hab.:ENSINO MÉDIO - NÃO PROFISSIONALIZANTE;Motivo:VACÂNCIA;Un. Adm:(015873) E.E. 13 DE MAIO;De:11/02/2016 a 23/12/2016

CONTRATO/SEDUC/04297/2016 DE: 23/02/2016

Processo Nº: 1000002106158
Contratado:(128845/30) IVANEIDE ALVES DE BRITO SANTOS;CPF:894.681.554-04;Cargo/Função:(3506) CONTR.TEMP.FUNCAO PROF. HABILITADO;Ref:B-001;CH: 04H
Hab.:LICENCIATURA PLENA EM LETRAS/LING.PORTUGUESA/LITERATURA;Motivo:ALTERAÇÃO DE CARGA HORÁRIA;Un. Adm:(016055) E.E. MADRE TARCILA;De:11/02/2016 a 23/12/2016

CONTRATO/SEDUC/04298/2016 DE: 23/02/2016

Processo Nº: 1000002106195
Contratado:(128848/58) SAMERA RENATA SILVA DE OLIVEIRA;CPF:010.936.711-14;Cargo/Função:(3506) CONTR.TEMP.FUNCAO PROF. HABILITADO;Ref:B-001;CH: 05H
Hab.:LICENCIATURA PLENA EM EDUCAÇÃO FÍSICA;Motivo:VACÂNCIA;Un. Adm:(012670) E.E. FREI CARLOS VALLETE;De:15/02/2016 a 23/12/2016

CONTRATO/SEDUC/04299/2016 DE: 23/02/2016

Processo Nº: 1000002110355
Contratado:(128851/24) MARLI PEDRESKI;CPF:799.422.969-72;Cargo/Função:(3506) CONTR.TEMP.FUNCAO PROF. HABILITADO;Ref:B-001;CH: 02H
Hab.:LICENCIATURA PLENA EM EDUCAÇÃO ARTÍSTICA;Motivo:ABERTURA DE TURMA;Un. Adm:(163554) E.E. RUI BARBOSA;De:11/02/2016 a 23/12/2016

CONTRATO/SEDUC/04300/2016 DE: 23/02/2016

Processo Nº: 1000002106088
Contratado:(128851/25) MARLI PEDRESKI;CPF:799.422.969-72;Cargo/Função:(3506) CONTR.TEMP.FUNCAO PROF. HABILITADO;Ref:B-001;CH: 20H
Hab.:LICENCIATURA PLENA EM EDUCAÇÃO ARTÍSTICA;Motivo:DATA INICIAL;Un. Adm:(163554) E.E. RUI BARBOSA;De:11/02/2016 a 23/12/2016

CONTRATO/SEDUC/04301/2016 DE: 23/02/2016

Processo Nº: 1000002109878
Contratado:(129019/17) LEILA MARCIA AZEVEDO RAMPAZIO;CPF:962.326.171-34;Cargo/Função:(3506) CONTR.TEMP.FUNCAO PROF. HABILITADO;Ref:B-001;CH: 20H
Hab.:LICENCIATURA PLENA EM HISTÓRIA;Motivo:ALTERAÇÃO DE CARGA HORÁRIA;Un. Adm:(015610) E.E. LUDOVICO DA RIVA NETO;De:15/02/2016 a 23/12/2016

CONTRATO/SEDUC/04302/2016 DE: 23/02/2016

Processo Nº: 1000002113411
Contratado:(129314/12) ELAINE MARILENE STACK PALUDO;CPF:029.778.119-74;Cargo/Função:(3506) CONTR.TEMP.FUNCAO PROF. HABILITADO;Ref:B-001;CH: 10H
Hab.:LICENCIATURA PLENA EM EDUCAÇÃO FÍSICA;Motivo:VACÂNCIA;Un. Adm:(010987) E.E. D. WUNIBALDO TELLEUR;De:11/02/2016 a 23/12/2016

CONTRATO/SEDUC/04303/2016 DE: 23/02/2016

Processo Nº: 1000002104298
Contratado:(129344/11) MARIA GENTIL DOS SANTOS VENTURA;CPF:327.881.341-34;Cargo/Função:(3476) APOIO ADM. EDUCACIONAL-ELEMENTAR;Ref:A-001;CH: 30H
Hab.:ENSINO MÉDIO - NÃO PROFISSIONALIZANTE;Motivo:ABERTURA DE TURMA;Un. Adm:(038733) CRECHE EST. ENS. FUND. MARIA EUNICE DUARTE BARROS;De:11/02/2016 a 23/12/2016

CONTRATO/SEDUC/04304/2016 DE: 23/02/2016

Processo Nº: 1000002101996
Contratado:(129612/6) JOSE FRANCISCO VIEIRA;CPF:966.376.681-68;Cargo/Função:(3476) APOIO ADM. EDUCACIONAL-ELEMENTAR;Ref:A-001;CH: 30H
Hab.:ENSINO MÉDIO - NÃO PROFISSIONALIZANTE;Motivo:VACÂNCIA;Un. Adm:(016348) E.E. GUARANTA;De:15/02/2016 a 23/12/2016

CONTRATO/SEDUC/04305/2016 DE: 23/02/2016

Processo Nº: 1000002103193
Contratado:(129731/20) THAZIA MACLAINE ALVES LUZ KINSEL;CPF:502.961.241-68;Cargo/Função:(3506) CONTR.TEMP.FUNCAO PROF. HABILITADO;Ref:B-001;CH: 02H
Hab.:LICENCIATURA PLENA EM HISTÓRIA;Motivo:VACÂNCIA;Un. Adm:(015970) E.E. MANOEL MARINHEIRO;De:11/02/2016 a 23/12/2016

CONTRATO/SEDUC/04306/2016 DE: 23/02/2016

Processo Nº: 1000002112146
Contratado:(129759/15) MARIA LUCIA DE OLIVEIRA LEMOS;CPF:621.617.681-15;Cargo/Função:(3468) TECNICO ADMINISTRATIVO EDUCACIONAL;Ref:A-001;CH: 30H
Hab.:ENSINO MÉDIO - NÃO PROFISSIONALIZANTE;Motivo:VACÂNCIA;Un. Adm:(016381) E.E. ANTONIO OMETTO;De:16/02/2016 a 23/12/2016

CONTRATO/SEDUC/04307/2016 DE: 23/02/2016

Processo Nº: 1000002097259
Contratado:(129829/18) MARLETE GONCALVES DE ASSIS;CPF:994.688.591-34;Cargo/Função:(3468) TECNICO ADMINISTRATIVO EDUCACIONAL;Ref:A-001;CH: 30H
Hab.:LICENCIATURA PLENA EM CIÊNCIAS BIOLÓGICAS;Motivo:VACÂNCIA;Un. Adm:(013919) E.E. ALFREDO DE ARAUJO GRANJA;De:15/02/2016 a 23/12/2016

CONTRATO/SEDUC/04308/2016 DE: 23/02/2016

Processo Nº: 1000002103583
Contratado:(129986/22) VALDIANE DA SILVA CAMPOS;CPF:883.548.061-20;Cargo/Função:(3506) CONTR.TEMP.FUNCAO PROF. HABILITADO;Ref:B-001;CH: 02H
Hab.:LICENCIATURA PLENA EM HISTÓRIA;Motivo:VACÂNCIA;Un. Adm:(117595) E.E. Pe. FIRMO PINTO DUARTE FILHO;De:11/02/2016 a 23/12/2016

CONTRATO/SEDUC/04309/2016 DE: 23/02/2016

Processo Nº: 1000002103591
Contratado:(129999/29) ELIANE AGUIAR DE ABREU MATOS;CPF:831.317.601-68;Cargo/Função:(3506) CONTR.TEMP.FUNCAO PROF. HABILITADO;Ref:B-001;CH: 16H
Hab.:LICENCIATURA PLENA EM GEOGRAFIA;Motivo:VACÂNCIA;Un. Adm:(009725) E.E. AGENOR FERREIRA LEO;De:11/02/2016 a 23/12/2016

CONTRATO/SEDUC/04310/2016 DE: 23/02/2016

Processo Nº: 1000002103593
Contratado:(129999/30) ELIANE AGUIAR DE ABREU MATOS;CPF:831.317.601-68;Cargo/Função:(3506) CONTR.TEMP.FUNCAO PROF. HABILITADO;Ref:B-001;CH: 04H
Hab.:LICENCIATURA PLENA EM GEOGRAFIA;Motivo:VACÂNCIA;Un. Adm:(009709) E.E. MARIANA LUIZA MOREIRA;De:11/02/2016 a 23/12/2016

CONTRATO/SEDUC/04311/2016 DE: 23/02/2016

Processo Nº: 1000002109804
Contratado:(130097/17) APARECIDA PRADO GONCALVES;CPF:690.518.871-91;Cargo/Função:(3506) CONTR.TEMP.FUNCAO PROF. HABILITADO;Ref:B-001;CH: 30H
Hab.:LICENCIATURA PLENA EM PEDAGOGIA;Motivo:VACÂNCIA;Un. Adm:(038733) CRECHE EST. ENS. FUND. MARIA EUNICE DUARTE BARROS;De:11/02/2016 a 23/12/2016

CONTRATO/SEDUC/04312/2016 DE: 23/02/2016

Processo Nº: 1000002098538
Contratado:(130363/21) LILIAN DE FATIMA CASAGRANDE FIIRST;CPF:944.246.831-68;Cargo/Função:(3506) CONTR.TEMP.FUNCAO PROF. HABILITADO;Ref:B-001;CH: 20H
Hab.:LICENCIATURA PLENA EM LETRAS/LING.PORTUGUESA;Motivo:DATA INICIAL;Un. Adm:(015865) E.E. 29 DE NOVEMBRO;De:11/02/2016 a 23/12/2016

CONTRATO/SEDUC/04313/2016 DE: 23/02/2016

Processo Nº: 1000002099476
Contratado:(130522/37) EDERSON JUNIOR CERVANTES RAMOS;CPF:149.222.098-16;Cargo/Função:(3506) CONTR.TEMP.FUNCAO PROF. HABILITADO;Ref:B-001;CH: 20H
Hab.:LICENCIATURA PLENA EM CIÊNCIAS BIOLÓGICAS;Motivo:VACÂNCIA;Un. Adm:(069469) E.E. BERNARDINO GOMES DA LUZ;De:15/02/2016 a 23/12/2016

CONTRATO/SEDUC/04314/2016 DE: 23/02/2016

Processo Nº: 1000002109721
Contratado:(130616/19) EDINEIA COSTA MOIA;CPF:256.093.431-00;Cargo/Função:(3476) APOIO ADM. EDUCACIONAL-ELEMENTAR;Ref:A-001;CH: 30H
Hab.:ENSINO MÉDIO - NÃO PROFISSIONALIZANTE;Motivo:DATA INICIAL;Un. Adm:(106020) E.E. PROFª. ELIZABETH MARIA BASTOS;De:11/02/2016 a 23/12/2016

CONTRATO/SEDUC/04315/2016 DE: 23/02/2016

Processo Nº: 1000002099018
Contratado:(130845/17) INES COLOMBO DA SILVA;CPF:960.588.541-72;Cargo/Função:(3506) CONTR.TEMP.FUNCAO PROF. HABILITADO;Ref:B-001;CH: 20H
Hab.:LICENCIATURA PLENA EM LETRAS/LÍNGUA ESPANHOLA;Motivo:ABERTURA DE TURMA;Un. Adm:(014230) E.E. MARIA ESTHER PERES;De:15/02/2016 a 23/12/2016

CONTRATO/SEDUC/04316/2016 DE: 23/02/2016

Processo Nº: 1000002105000
Contratado:(131319/28) KELLY CRISTINA SANTOS DE CARVALHO;CPF:814.456.101-59;Cargo/Função:(3506) CONTR.TEMP.FUNCAO PROF. HABILITADO;Ref:B-001;CH: 30H
Hab.:LICENCIATURA PLENA EM PEDAGOGIA;Motivo:VACÂNCIA;Un. Adm:(038725) CRECHE EST. ENS. FUND. NASLA JOAQUIM ASCHAR;De:11/02/2016 a 23/12/2016

CONTRATO/SEDUC/04317/2016 DE: 23/02/2016

Processo Nº: 1000002109228
Contratado:(131365/23) PATRICIA APARECIDA COSTA CAMPOS;CPF:037.011.176-16;Cargo/Função:(3506) CONTR.TEMP.FUNCAO PROF. HABILITADO;Ref:B-001;CH: 20H
Hab.:LICENCIATURA PLENA EM MATEMÁTICA;Motivo:DATA INICIAL;Un. Adm:(010952) E.E. PROFª. EUNICE SOUZA DOS SANTOS;De:11/02/2016 a 23/12/2016

CONTRATO/SEDUC/04318/2016 DE: 23/02/2016

Processo Nº: 1000002102599
Contratado:(131404/25) CARLA ANDREIA MOURA DE ALENCAR;CPF:002.450.511-04;Cargo/Função:(3506) CONTR.TEMP.FUNCAO PROF. HABILITADO;Ref:B-001;CH: 16H
Hab.:LICENCIATURA PLENA EM GEOGRAFIA;Motivo:VACÂNCIA;Un. Adm:(016357) E.E. IRANY JAIME FARINA;De:11/02/2016 a 23/12/2016

CONTRATO/SEDUC/04319/2016 DE: 23/02/2016

Processo Nº: 1000002106479
Contratado:(131418/20) AVANY MARIA ROCHA DE SOUSA SILVA;CPF:831.702.001-00;Cargo/Função:(3506) CONTR.TEMP.FUNCAO PROF. HABILITADO;Ref:B-001;CH: 20H
Hab.:LICENCIATURA PLENA EM PEDAGOGIA;Motivo:DATA INICIAL;Un. Adm:(010863) E.E. LUCAS PACHECO DE CAMARGO;De:11/02/2016 a 23/12/2016

CONTRATO/SEDUC/04320/2016 DE: 23/02/2016

Processo Nº: 1000002113857
Contratado:(131457/24) ADRIANA DA SILVA OLIVEIRA;CPF:884.052.811-34;Cargo/Função:(3506) CONTR.TEMP.FUNCAO PROF. HABILITADO;Ref:B-001;CH: 08H
Hab.:LICENCIATURA PLENA EM CIÊNCIAS;Motivo:VACÂNCIA;Un. Adm:(011274) E.E. PROFª. MARIA NAZARETH M. NOLETO;De:11/02/2016 a 23/12/2016

CONTRATO/SEDUC/04321/2016 DE: 23/02/2016

Processo Nº: 1000002099821
Contratado:(131457/25) ADRIANA DA SILVA OLIVEIRA;CPF:884.052.811-34;Cargo/Função:(3506) CONTR.TEMP.FUNCAO PROF. HABILITADO;Ref:B-001;CH: 12H
Hab.:LICENCIATURA PLENA EM CIÊNCIAS;Motivo:READAPTAÇÃO;Un. Adm:(011363) E.E. NORBERTO SCHWANTES;De:15/02/2016 a 23/12/2016

CONTRATO/SEDUC/04322/2016 DE: 23/02/2016
 Processo Nº: 1000002108118
 Contratado: (131462/16) AQUILINA CARLA DA SILVEIRA;CPF:004.347.971-54;Cargo/Função: (3468) TECNICO ADMINISTRATIVO EDUCACIONAL;Ref:A-001;CH: 30H
 Hab.:MAGISTÉRIO;Motivo:VACÂNCIA;Un. Adm: (038733) CRECHE EST. ENS. FUND. MARIA EUNICE DUARTE BARROS;De:15/02/2016 a 23/12/2016

CONTRATO/SEDUC/04323/2016 DE: 23/02/2016
 Processo Nº: 1000002106734
 Contratado: (131464/17) ASTOLFO DE GOES SILVA;CPF:009.482.021-06;Cargo/Função: (3506) CONTR. TEMP. FUNCAO PROF. HABILITADO;Ref:B-001;CH: 16H
 Hab.:LICENCIATURA PLENA EM EDUCAÇÃO FISICA;Motivo:VACÂNCIA;Un. Adm: (010464) E.E. DOM JOSE DO DESPRAIADO;De:11/02/2016 a 23/12/2016

CONTRATO/SEDUC/04324/2016 DE: 23/02/2016
 Processo Nº: 1000002102115
 Contratado: (131634/12) ROSENY BARBOSA DA SILVA;CPF:000.147.721-83;Cargo/Função: (3476) APOIO ADM. EDUCACIONAL-ELEMENTAR;Ref:A-001;CH: 30H
 Hab.:ENSINO MÉDIO - NÃO PROFISSIONALIZANTE;Motivo:VACÂNCIA;Un. Adm: (010871) E.E. ADOLFO AUGUSTO DE MORAES;De:11/02/2016 a 23/12/2016

CONTRATO/SEDUC/04325/2016 DE: 23/02/2016
 Processo Nº: 1000002105089
 Contratado: (131635/17) ALCILENE NUNES;CPF:842.254.321-49;Cargo/Função: (3506) CONTR. TEMP. FUNCAO PROF. HABILITADO;Ref:B-001;CH: 30H
 Hab.:LICENCIATURA PLENA EM PEDAGOGIA;Motivo:VACÂNCIA;Un. Adm: (038725) CRECHE EST. ENS. FUND. NASLA JOAQUIM ASCHAR;De:11/02/2016 a 23/12/2016

CONTRATO/SEDUC/04326/2016 DE: 23/02/2016
 Processo Nº: 1000002106512
 Contratado: (131652/29) JULIANA ALVES DE MORAES;CPF:007.506.951-29;Cargo/Função: (3506) CONTR. TEMP. FUNCAO PROF. HABILITADO;Ref:B-001;CH: 11H
 Hab.:LICENCIATURA PLENA EM LETRAS/LÍNGUA INGLESA;Motivo:VACÂNCIA;Un. Adm: (015601) E.E. CECILIA MEIRELES;De:15/02/2016 a 23/12/2016

CONTRATO/SEDUC/04327/2016 DE: 23/02/2016
 Processo Nº: 1000002100823
 Contratado: (132319/18) CONCEICAO VERAS DE CARVALHO;CPF:002.778.721-46;Cargo/Função: (3476) APOIO ADM. EDUCACIONAL-ELEMENTAR;Ref:A-001;CH: 30H
 Hab.:EDUCAÇÃO GERAL;Motivo:VACÂNCIA;Un. Adm: (010154) E.E. ZELIA DA COSTA ALMEIDA;De:11/02/2016 a 23/12/2016

CONTRATO/SEDUC/04328/2016 DE: 23/02/2016
 Processo Nº: 1000002098384
 Contratado: (132355/2) MARIA SALETE RICKEN LEWIN;CPF:442.092.231-15;Cargo/Função: (3506) CONTR. TEMP. FUNCAO PROF. HABILITADO;Ref:B-001;CH: 06H
 Hab.:LICENCIATURA PLENA EM LETRAS/LING. PORTUGUESA;Motivo:DATA INICIAL;Un. Adm: (016357) E.E. IRANY JAIME FARINA;De:11/02/2016 a 23/12/2016

CONTRATO/SEDUC/04329/2016 DE: 23/02/2016
 Processo Nº: 1000002107509
 Contratado: (132386/41) ADRIANA ARAUJO LEITE;CPF:935.276.081-68;Cargo/Função: (3506) CONTR. TEMP. FUNCAO PROF. HABILITADO;Ref:B-001;CH: 20H
 Hab.:LICENCIATURA PLENA EM CIENCIAS BIOLOGICAS;Motivo:VACÂNCIA;Un. Adm: (154040) E.E. ANDRE ANTONIO MAGGI;De:11/02/2016 a 23/12/2016

CONTRATO/SEDUC/04330/2016 DE: 23/02/2016
 Processo Nº: 1000002109836
 Contratado: (132526/14) HELENA DOMINGAS DE MOURA;CPF:013.430.861-16;Cargo/Função: (3506) CONTR. TEMP. FUNCAO PROF. HABILITADO;Ref:B-001;CH: 20H
 Hab.:LICENCIATURA PLENA EM NORMAL SUPERIOR;Motivo:VACÂNCIA;Un. Adm: (012599) E.E. VIRGINIO NUNES FERRAZ JUNIOR;De:11/02/2016 a 23/12/2016

CONTRATO/SEDUC/04331/2016 DE: 23/02/2016
 Processo Nº: 1000002113785
 Contratado: (132580/15) CARLOS MAN GARAY CINTA LARGA;CPF:014.302.661-55;Cargo/Função: (3506) CONTR. TEMP. FUNCAO PROF. HABILITADO;Ref:A-001;CH: 20H
 Hab.:MAGISTÉRIO;Motivo:VACÂNCIA;Un. Adm: (082252) E.E. INDIGENA PASAPKAREEJ;De:11/02/2016 a 23/12/2016

CONTRATO/SEDUC/04332/2016 DE: 23/02/2016
 Processo Nº: 1000002111556
 Contratado: (132636/17) MARIA JOSE DA CRUZ;CPF:918.315.801-44;Cargo/Função: (3506) CONTR. TEMP. FUNCAO PROF. HABILITADO;Ref:B-001;CH: 20H
 Hab.:LICENCIATURA PLENA EM PEDAGOGIA;Motivo:ALTERAÇÃO DE CARGA HORÁRIA;Un. Adm: (176648) E. E. ESTEVAO PEREIRA DE ALMEIDA;De:11/02/2016 a 23/12/2016

CONTRATO/SEDUC/04333/2016 DE: 23/02/2016
 Processo Nº: 1000002108838
 Contratado: (132806/12) IVETE MARTINS NEVES DE OLIVEIRA;CPF:395.893.231-20;Cargo/Função: (3506) CONTR. TEMP. FUNCAO PROF. HABILITADO;Ref:B-001;CH: 30H
 Hab.:LICENCIATURA PLENA EM PEDAGOGIA;Motivo:ABERTURA DE TURMA;Un. Adm: (009709) E.E. MARIANA LUIZA MOREIRA;De:15/02/2016 a 23/12/2016

CONTRATO/SEDUC/04334/2016 DE: 23/02/2016
 Processo Nº: 1000002108861
 Contratado: (132938/25) LUCIANA APARECIDA DOS SANTOS;CPF:893.178.741-34;Cargo/Função: (3506) CONTR. TEMP. FUNCAO PROF. HABILITADO;Ref:B-001;CH: 25H
 Hab.:LICENCIATURA PLENA EM CIENCIAS BIOLOGICAS;Motivo:VACÂNCIA;Un. Adm: (153885) E.E. NOVA CHANCE;De:15/02/2016 a 23/12/2016

CONTRATO/SEDUC/04335/2016 DE: 23/02/2016
 Processo Nº: 1000002105651
 Contratado: (132970/13) GRASIELE LOUISE NUNES DA COSTA;CPF:019.888.571-71;Cargo/Função: (3468) TECNICO ADMINISTRATIVO EDUCACIONAL;Ref:A-001;CH: 30H
 Hab.:MAGISTÉRIO;Motivo:VACÂNCIA;Un. Adm: (038733) CRECHE EST. ENS. FUND. MARIA EUNICE DUARTE BARROS;De:15/02/2016 a 23/12/2016

CONTRATO/SEDUC/04336/2016 DE: 23/02/2016
 Processo Nº: 1000002100394
 Contratado: (132993/6) SONIA APARECIDA DE JESUS;CPF:549.201.401-34;Cargo/

Função: (3476) APOIO ADM. EDUCACIONAL-ELEMENTAR;Ref:A-001;CH: 30H
 Hab.:ENSINO MÉDIO - NÃO PROFISSIONALIZANTE;Motivo:DATA INICIAL;Un. Adm: (091456) E.E. JOSE GONCALVES DOS SANTOS;De:11/02/2016 a 23/12/2016

CONTRATO/SEDUC/04337/2016 DE: 23/02/2016
 Processo Nº: 1000002097766
 Contratado: (133017/5) MAURO JOSE DOS SANTOS;CPF:926.048.541-04;Cargo/Função: (3506) CONTR. TEMP. FUNCAO PROF. HABILITADO;Ref:B-001;CH: 12H
 Hab.:LICENCIATURA PLENA EM MATEMATICA;Motivo:DATA INICIAL;Un. Adm: (015962) E.E. JONAS LOPES DA SILVA;De:11/02/2016 a 22/12/2016

CONTRATO/SEDUC/04338/2016 DE: 23/02/2016
 Processo Nº: 1000002110522
 Contratado: (133173/22) KLEIA MIRANDA ROCHA ABREU;CPF:568.103.261-20;Cargo/Função: (3506) CONTR. TEMP. FUNCAO PROF. HABILITADO;Ref:B-001;CH: 06H
 Hab.:LICENCIATURA PLENA EM LETRAS/LING. PORTUGUESA;Motivo:VACÂNCIA;Un. Adm: (060194) E.E. PROFª. MARIA DE LOURDES H.MORAES;De:11/02/2016 a 23/12/2016

CONTRATO/SEDUC/04339/2016 DE: 23/02/2016
 Processo Nº: 1000002110519
 Contratado: (133174/29) POLIANA ALVES DOS SANTOS;CPF:706.257.431-72;Cargo/Função: (3506) CONTR. TEMP. FUNCAO PROF. HABILITADO;Ref:B-001;CH: 02H
 Hab.:LICENCIATURA PLENA EM HISTÓRIA;Motivo:VACÂNCIA;Un. Adm: (011347) E.E. DOM JOSE SELVA;De:11/02/2016 a 23/12/2016

CONTRATO/SEDUC/04340/2016 DE: 23/02/2016
 Processo Nº: 1000002100015
 Contratado: (133539/10) SEBASTIANA PEREIRA NEVES;CPF:777.533.801-68;Cargo/Função: (3476) APOIO ADM. EDUCACIONAL-ELEMENTAR;Ref:A-001;CH: 30H
 Hab.:ENSINO MÉDIO - NÃO PROFISSIONALIZANTE;Motivo:DATA INICIAL;Un. Adm: (016136) E.E. WALDEMON MORAES COELHO;De:11/02/2016 a 23/12/2016

CONTRATO/SEDUC/04341/2016 DE: 23/02/2016
 Processo Nº: 1000002102583
 Contratado: (133619/3) JOSEB LANDE BISPO;CPF:006.946.596-73;Cargo/Função: (3506) CONTR. TEMP. FUNCAO PROF. HABILITADO;Ref:B-001;CH: 02H
 Hab.:LICENCIATURA PLENA EM CIENCIAS SOCIAIS;Motivo:DATA INICIAL;Un. Adm: (014729) E.E. SAO FRANCISCO DE ASSIS;De:11/02/2016 a 23/12/2016

CONTRATO/SEDUC/04342/2016 DE: 23/02/2016
 Processo Nº: 1000002109787
 Contratado: (133932/14) ADNAIR AUXILIADORA DE CAMPOS;CPF:487.259.941-15;Cargo/Função: (3476) APOIO ADM. EDUCACIONAL-ELEMENTAR;Ref:A-001;CH: 30H
 Hab.:ENSINO MÉDIO - NÃO PROFISSIONALIZANTE;Motivo:VACÂNCIA;Un. Adm: (173584) E. E. GOV. JOSE GARCIA NETO;De:15/02/2016 a 23/12/2016

CONTRATO/SEDUC/04343/2016 DE: 23/02/2016
 Processo Nº: 1000002109749
 Contratado: (134020/17) DAVI FERNANDES TAVARES;CPF:701.404.481-87;Cargo/Função: (3476) APOIO ADM. EDUCACIONAL-ELEMENTAR;Ref:A-001;CH: 30H
 Hab.:ENSINO MÉDIO - NÃO PROFISSIONALIZANTE;Motivo:VACÂNCIA;Un. Adm: (014087) E.E. SEVERIANO NEVES;De:15/02/2016 a 23/12/2016

CONTRATO/SEDUC/04344/2016 DE: 23/02/2016
 Processo Nº: 1000002105175
 Contratado: (134020/18) DAVI FERNANDES TAVARES;CPF:701.404.481-87;Cargo/Função: (3476) APOIO ADM. EDUCACIONAL-ELEMENTAR;Ref:A-001;CH: 30H
 Hab.:ENSINO MÉDIO - NÃO PROFISSIONALIZANTE;Motivo:VACÂNCIA;Un. Adm: (014087) E.E. SEVERIANO NEVES;De:04/02/2016 a 14/02/2016

CONTRATO/SEDUC/04345/2016 DE: 23/02/2016
 Processo Nº: 1000002106530
 Contratado: (134166/25) ALEX SANDER BONIFACIO DE ALMEIDA;CPF:000.572.421-00;Cargo/Função: (3506) CONTR. TEMP. FUNCAO PROF. HABILITADO;Ref:B-001;CH: 18H
 Hab.:LICENCIATURA PLENA EM GEOGRAFIA;Motivo:DATA INICIAL;Un. Adm: (173541) E.E. PROFªELIZABET EVANGELISTA PEREIRA;De:11/02/2016 a 23/12/2016

CONTRATO/SEDUC/04346/2016 DE: 23/02/2016
 Processo Nº: 1000002099566
 Contratado: (134199/53) BEATRIZ GOULART VILELA;CPF:453.012.711-72;Cargo/Função: (3506) CONTR. TEMP. FUNCAO PROF. HABILITADO;Ref:B-001;CH: 09H
 Hab.:LICENCIATURA PLENA EM CIENCIAS BIOLOGICAS;Motivo:DATA INICIAL;Un. Adm: (011339) E.E. IR. DIVA PIMENTEL;De:11/02/2016 a 23/12/2016

CONTRATO/SEDUC/04347/2016 DE: 23/02/2016
 Processo Nº: 1000002099815
 Contratado: (134271/12) MARIA ROSELI DE OLIVEIRA;CPF:571.605.461-72;Cargo/Função: (3476) APOIO ADM. EDUCACIONAL-ELEMENTAR;Ref:A-001;CH: 30H
 Hab.:ENSINO MÉDIO - NÃO PROFISSIONALIZANTE;Motivo:DATA INICIAL;Un. Adm: (176427) E. E. JOAO BATISTA DE ALMEIDA;De:11/02/2016 a 23/12/2016

CONTRATO/SEDUC/04348/2016 DE: 23/02/2016
 Processo Nº: 1000002102729
 Contratado: (134337/23) JOAO BATISTA FERRAZ;CPF:318.222.741-68;Cargo/Função: (3476) APOIO ADM. EDUCACIONAL-ELEMENTAR;Ref:A-001;CH: 30H
 Hab.:ENSINO FUNDAMENTAL COMPLETO;Motivo:VACÂNCIA;Un. Adm: (011010) E.E. MARECHAL DUTRA;De:15/02/2016 a 23/12/2016

CONTRATO/SEDUC/04349/2016 DE: 23/02/2016
 Processo Nº: 1000002105825
 Contratado: (134404/22) ELISABETE MARIA RENA;CPF:028.762.279-75;Cargo/Função: (3506) CONTR. TEMP. FUNCAO PROF. HABILITADO;Ref:B-001;CH: 12H
 Hab.:LICENCIATURA PLENA EM CIENCIAS BIOLOGICAS;Motivo:ALTERAÇÃO DE CARGA HORÁRIA;Un. Adm: (016055) E.E. MADRE TARCILA;De:11/02/2016 a 23/12/2016

CONTRATO/SEDUC/04350/2016 DE: 23/02/2016
 Processo Nº: 1000002103179
 Contratado: (134554/16) SELMA SALES DOS SANTOS;CPF:593.383.421-15;Cargo/Função: (3476) APOIO ADM. EDUCACIONAL-ELEMENTAR;Ref:A-001;CH: 30H
 Hab.:ENSINO MÉDIO - NÃO PROFISSIONALIZANTE;Motivo:VACÂNCIA;Un. Adm: (011010) E.E. MARECHAL DUTRA;De:11/02/2016 a 23/12/2016

CONTRATO/SEDUC/04351/2016 DE: 23/02/2016
 Processo Nº: 1000002108739

Contratado: (134645/27) LUZENI APARECIDA DOS SANTOS;CPF:838.109.001-68;Cargo/Função: (3506) CONTR. TEMP. FUNCAO PROF. HABILITADO;Ref:B-001;CH: 27H

Hab.:LICENCIATURA PLENA EM LETRAS/LÍNGUA INGLESA;Motivo:VACÂNCIA;Un. Adm: (153885) E.E. NOVA CHANCE;De:15/02/2016 a 23/12/2016

CONTRATO/SEDUC/04352/2016 DE: 23/02/2016

Processo Nº: 1000002109767

Contratado: (134758/10) ALDICLEY GRADSON NEVES DE MATOS;CPF:570.891.671-00;Cargo/Função: (3506) CONTR. TEMP. FUNCAO PROF. HABILITADO;Ref:B-001;CH: 20H

Hab.:LICENCIATURA PLENA EM EDUCAÇÃO FÍSICA;Motivo:DATA INICIAL;Un. Adm: (038733) CRECHE EST. ENS. FUND. MARIA EUNICE DUARTE BARROS;De:11/02/2016 a 23/12/2016

CONTRATO/SEDUC/04353/2016 DE: 23/02/2016

Processo Nº: 1000002096584

Contratado: (134795/46) LUCIANA FERREIRA LEAL;CPF:871.165.451-15;Cargo/Função: (3506) CONTR. TEMP. FUNCAO PROF. HABILITADO;Ref:B-001;CH: 15H

Hab.:LICENCIATURA PLENA EM MATEMÁTICA;Motivo:DATA INICIAL;Un. Adm: (011282) E.E. HERONILDES ARAUJO;De:11/02/2016 a 23/12/2016

CONTRATO/SEDUC/04354/2016 DE: 23/02/2016

Processo Nº: 1000002113699

Contratado: (134801/35) GRACIELA ROSA AZEVEDO DE OLIVEIRA;CPF:966.350.611-34;Cargo/Função: (3506) CONTR. TEMP. FUNCAO PROF. HABILITADO;Ref:B-001;CH: 30H

Hab.:LICENCIATURA PLENA EM LETRAS/LING. PORTUGUESA/LITERATURA;Motivo:VACÂNCIA;Un. Adm: (015890) E.E. PATRIARCA DA INDEPENDENCIA;De:15/02/2016 a 23/12/2016

CONTRATO/SEDUC/04355/2016 DE: 23/02/2016

Processo Nº: 1000002105721

Contratado: (134825/13) BRAZ DA SILVA OLIVEIRA;CPF:953.374.821-49;Cargo/Função: (3506) CONTR. TEMP. FUNCAO PROF. HABILITADO;Ref:B-001;CH: 07H

Hab.:LICENCIATURA PLENA EM FILOSOFIA/HISTORIA;Motivo:VACÂNCIA;Un. Adm: (014982) E.E. JOAO MATHEUS BARBOSA;De:11/02/2016 a 23/12/2016

CONTRATO/SEDUC/04356/2016 DE: 23/02/2016

Processo Nº: 1000002108942

Contratado: (134845/18) MIRIAN MARCIA VILELA ALVES;CPF:424.419.001-53;Cargo/Função: (3506) CONTR. TEMP. FUNCAO PROF. HABILITADO;Ref:A-001;CH: 20H

Hab.:MAGISTÉRIO;Motivo:VACÂNCIA;Un. Adm: (021644) E.E. PROF. CARLOS PEREIRA BARBOSA;De:11/02/2016 a 23/12/2016

CONTRATO/SEDUC/04357/2016 DE: 23/02/2016

Processo Nº: 1000002106329

Contratado: (134875/11) CHARADU JURUNA;CPF:934.219.821-04;Cargo/Função: (3506) CONTR. TEMP. FUNCAO PROF. HABILITADO;Ref:A-001;CH: 14H

Hab.:MAGISTÉRIO;Motivo:VACÂNCIA;Un. Adm: (158372) E.E. INDÍGENA BITAHAMA;De:11/02/2016 a 23/12/2016

CONTRATO/SEDUC/04358/2016 DE: 23/02/2016

Processo Nº: 1000002103945

Contratado: (134966/20) AGNALDO PEREIRA DA CONCEICAO;CPF:792.293.282-00;Cargo/Função: (3514) CONTR. TEMP. FUNCAO PROF. NAO HABILIT;Ref:A-001;CH: 03H

Hab.:ENSINO MÉDIO - NÃO PROFISSIONALIZANTE;Motivo:VACÂNCIA;Un. Adm: (145742) E.E. INDIGENA SERTANISTA APOENA MEIRELLES;De:11/02/2016 a 23/12/2016

CONTRATO/SEDUC/04359/2016 DE: 23/02/2016

Processo Nº: 1000002107741

Contratado: (134978/20) RENATA GONCALINA PRADO E SILVA;CPF:928.780.831-72;Cargo/Função: (3506) CONTR. TEMP. FUNCAO PROF. HABILITADO;Ref:B-001;CH: 20H

Hab.:LICENCIATURA PLENA EM PEDAGOGIA;Motivo:DATA INICIAL;Un. Adm: (012645) E.E. GAL. CAETANO DE ALBUQUERQUE;De:11/02/2016 a 23/12/2016

CONTRATO/SEDUC/04360/2016 DE: 23/02/2016

Processo Nº: 1000002104943

Contratado: (135013/12) PERFILINA ALVES DA SILVA;CPF:006.795.301-85;Cargo/Função: (3476) APOIO ADM. EDUCACIONAL-ELEMENTAR;Ref:A-001;CH: 30H

Hab.:ENSINO MÉDIO - NÃO PROFISSIONALIZANTE;Motivo:VACÂNCIA;Un. Adm: (049697) E.E. LUIZ ORIONE;De:11/02/2016 a 23/12/2016

CONTRATO/SEDUC/04361/2016 DE: 23/02/2016

Processo Nº: 1000002110285

Contratado: (135031/12) ISMAILDA APARECIDA GONCALVES DE LIMA;CPF:366.249.771-91;Cargo/Função: (3506) CONTR. TEMP. FUNCAO PROF. HABILITADO;Ref:B-001;CH: 20H

Hab.:LICENCIATURA PLENA EM PEDAGOGIA;Motivo:VACÂNCIA;Un. Adm: (013072) E.E. SAO JOSE;De:11/02/2016 a 23/12/2016

CONTRATO/SEDUC/04362/2016 DE: 23/02/2016

Processo Nº: 1000002109176

Contratado: (135083/27) JANE ELISE DALLA VALLE PAZUCH;CPF:410.364.760-49;Cargo/Função: (3506) CONTR. TEMP. FUNCAO PROF. HABILITADO;Ref:B-001;CH: 11H

Hab.:LICENCIATURA PLENA EM BIOLOGIA;Motivo:VACÂNCIA;Un. Adm: (013951) E.E. Sen. FILINTO MULLER;De:15/02/2016 a 23/12/2016

CONTRATO/SEDUC/04363/2016 DE: 23/02/2016

Processo Nº: 1000002109352

Contratado: (135117/26) ANDREIA CRISTINA BATISTELLA;CPF:973.344.801-04;Cargo/Função: (3506) CONTR. TEMP. FUNCAO PROF. HABILITADO;Ref:B-001;CH: 16H

Hab.:LICENCIATURA PLENA EM EDUCAÇÃO FÍSICA;Motivo:ALTERAÇÃO DE CARGA HORÁRIA;Un. Adm: (015407) E.E. DOMINGOS BRIANTE;De:11/02/2016 a 23/12/2016

CONTRATO/SEDUC/04364/2016 DE: 23/02/2016

Processo Nº: 1000002096894

Contratado: (135180/26) MARCIO ROGERIO DE JESUS SANZOVO;CPF:930.946.631-68;Cargo/Função: (3506) CONTR. TEMP. FUNCAO PROF. HABILITADO;Ref:B-001;CH: 20H

Hab.:LICENCIATURA PLENA EM MATEMÁTICA;Motivo:VACÂNCIA;Un. Adm: (069469) E.E. BERNARDINO GOMES DA LUZ;De:15/02/2016 a 23/12/2016

CONTRATO/SEDUC/04365/2016 DE: 23/02/2016

Processo Nº: 1000002099106

Contratado: (135181/25) ANDREIA DIAS ORIBE;CPF:973.997.361-20;Cargo/Função: (3506) CONTR. TEMP. FUNCAO PROF. HABILITADO;Ref:B-001;CH: 12H

Hab.:LICENCIATURA PLENA EM EDUCAÇÃO FÍSICA;Motivo:VACÂNCIA;Un. Adm: (012890) E.E. PROF. NILO POVOAS;De:11/02/2016 a 23/12/2016

CONTRATO/SEDUC/04366/2016 DE: 23/02/2016

Processo Nº: 1000002101283

Contratado: (135244/14) SEBASTIANA LEITE DA SILVA;CPF:353.630.531-87;Cargo/Função: (3476) APOIO ADM. EDUCACIONAL-ELEMENTAR;Ref:A-001;CH: 30H

Hab.:ENSINO MÉDIO - NÃO PROFISSIONALIZANTE;Motivo:VACÂNCIA;Un. Adm: (009547) E.E. PASCOAL RAMOS;De:11/02/2016 a 23/12/2016

CONTRATO/SEDUC/04367/2016 DE: 23/02/2016

Processo Nº: 1000002107264

Contratado: (135278/12) ANTONIA GONCALINA DA COSTA;CPF:513.058.871-15;Cargo/Função: (3506) CONTR. TEMP. FUNCAO PROF. HABILITADO;Ref:B-001;CH: 20H

Hab.:LICENCIATURA PLENA EM PEDAGOGIA;Motivo:VACÂNCIA;Un. Adm: (012670) E.E. FREI CARLOS VALLETE;De:15/02/2016 a 23/12/2016

CONTRATO/SEDUC/04368/2016 DE: 23/02/2016

Processo Nº: 1000002105067

Contratado: (135571/11) RENATA DIAS LOPES PEIXOTO;CPF:847.846.361-53;Cargo/Função: (3506) CONTR. TEMP. FUNCAO PROF. HABILITADO;Ref:B-001;CH: 30H

Hab.:LICENCIATURA PLENA EM PEDAGOGIA;Motivo:VACÂNCIA;Un. Adm: (038733) CRECHE EST. ENS. FUND. MARIA EUNICE DUARTE BARROS;De:11/02/2016 a 23/12/2016

CONTRATO/SEDUC/04369/2016 DE: 23/02/2016

Processo Nº: 1000002106406

Contratado: (135643/14) MARIA NUNES DE SOUZA;CPF:858.832.041-04;Cargo/Função: (3506) CONTR. TEMP. FUNCAO PROF. HABILITADO;Ref:B-001;CH: 20H

Hab.:LICENCIATURA PLENA EM PEDAGOGIA;Motivo:ABERTURA DE TURMA;Un. Adm: (184594) E. E. RUBEM ALVES;De:15/02/2016 a 23/12/2016

CONTRATO/SEDUC/04370/2016 DE: 23/02/2016

Processo Nº: 1000002100341

Contratado: (135660/10) SILMA PEREIRA TAVARES MARINHO;CPF:938.233.201-49;Cargo/Função: (3476) APOIO ADM. EDUCACIONAL-ELEMENTAR;Ref:A-001;CH: 30H

Hab.:ENSINO MÉDIO - NÃO PROFISSIONALIZANTE;Motivo:DATA INICIAL;Un. Adm: (091456) E.E. JOSE GONCALVES DOS SANTOS;De:11/02/2016 a 23/12/2016

CONTRATO/SEDUC/04371/2016 DE: 23/02/2016

Processo Nº: 1000002107081

Contratado: (135668/13) VANIA ROSANA DA COSTA;CPF:000.372.161-20;Cargo/Função: (3506) CONTR. TEMP. FUNCAO PROF. HABILITADO;Ref:B-001;CH: 30H

Hab.:LICENCIATURA PLENA EM PEDAGOGIA;Motivo:VACÂNCIA;Un. Adm: (094439) E.E. DIVA HUGUENEY DE SIQUEIRA BASTOS;De:15/02/2016 a 23/12/2016

CONTRATO/SEDUC/04372/2016 DE: 23/02/2016

Processo Nº: 1000002109159

Contratado: (135669/20) WILSON DA SILVA;CPF:002.969.081-18;Cargo/Função: (3468) TECNICO ADMINISTRATIVO EDUCACIONAL;Ref:A-001;CH: 30H

Hab.:ENSINO MÉDIO - NÃO PROFISSIONALIZANTE;Motivo:VACÂNCIA;Un. Adm: (063894) E.E. MENINOS DO FUTURO;De:15/02/2016 a 23/12/2016

CONTRATO/SEDUC/04373/2016 DE: 23/02/2016

Processo Nº: 1000002104804

Contratado: (135672/12) SIMONI CRISTINA CASMIESCKI;CPF:018.134.581-11;Cargo/Função: (3476) APOIO ADM. EDUCACIONAL-ELEMENTAR;Ref:A-001;CH: 30H

Hab.:ENSINO MÉDIO - NÃO PROFISSIONALIZANTE;Motivo:VACÂNCIA;Un. Adm: (016381) E.E. ANTONIO OMETTO;De:15/02/2016 a 23/12/2016

CONTRATO/SEDUC/04374/2016 DE: 23/02/2016

Processo Nº: 1000002114987

Contratado: (135685/15) MARIA JOSE DE SOUZA SANTOS;CPF:974.339.771-04;Cargo/Função: (3506) CONTR. TEMP. FUNCAO PROF. HABILITADO;Ref:B-001;CH: 20H

Hab.:LICENCIATURA PLENA EM LETRAS/PORTUGUÊS-ESPAANHOL;Motivo:ABERTURA DE TURMA;Un. Adm: (127701) E.E. VILA RICA;De:18/02/2016 a 23/12/2016

CONTRATO/SEDUC/04375/2016 DE: 23/02/2016

Processo Nº: 1000002102715

Contratado: (135691/8) HELOISE DE SOUZA OLIVEIRA;CPF:721.979.271-91;Cargo/Função: (3506) CONTR. TEMP. FUNCAO PROF. HABILITADO;Ref:B-001;CH: 30H

Hab.:BACHARELADO EM FISIOTERAPIA;Motivo:DATA INICIAL;Un. Adm: (075116) E.E. DE ENSINO ESPECIAL LUZ DO SABER;De:11/02/2016 a 22/12/2016

CONTRATO/SEDUC/04376/2016 DE: 23/02/2016

Processo Nº: 1000002111939

Contratado: (135761/10) ANANA IUDJA;CPF:711.270.461-87;Cargo/Função: (3476) APOIO ADM. EDUCACIONAL-ELEMENTAR;Ref:A-001;CH: 30H

Hab.:ENSINO FUNDAMENTAL COMPLETO;Motivo:VACÂNCIA;Un. Adm: (123013) E.E. INDIGENA KAMADU;De:11/02/2016 a 23/12/2016

CONTRATO/SEDUC/04377/2016 DE: 23/02/2016

Processo Nº: 1000002100593

Contratado: (135812/15) IVONE RIBEIRO DA SILVA;CPF:432.279.881-00;Cargo/Função: (3476) APOIO ADM. EDUCACIONAL-ELEMENTAR;Ref:A-001;CH: 30H

Hab.:ENSINO MÉDIO - NÃO PROFISSIONALIZANTE;Motivo:VACÂNCIA;Un. Adm: (015903) E.E. Min. PETRONIO PORTELA NUNES;De:11/02/2016 a 23/12/2016

CONTRATO/SEDUC/04378/2016 DE: 23/02/2016

Processo Nº: 1000002108194

Contratado: (135864/15) JULIA MARIA DA SILVA VIEIRA;CPF:020.180.971-05;Cargo/Função: (3506) CONTR. TEMP. FUNCAO PROF. HABILITADO;Ref:B-001;CH: 20H

Hab.:LICENCIATURA PLENA EM PEDAGOGIA;Motivo:VACÂNCIA;Un. Adm: (049794) E.E. SANTO ANTONIO;De:11/02/2016 a 23/12/2016

CONTRATO/SEDUC/04379/2016 DE: 23/02/2016

Processo Nº: 1000002113866
 Contratado: (135865/35) MARIA APARECIDA TORRES;CPF:023.964.431-00;Cargo/
 Função: (3506) CONTR.TEMP.FUNCAO PROF. HABILITADO;Ref:B-001;CH: 06H
 Hab.:LICENCIATURA PLENA EM LETRAS/LING. PORTUGUESA;Motivo:VACANCIA;Un.
 Adm: (015920) E.E. ANTONIO HORTOLLANI;De:11/02/2016 a 23/12/2016

CONTRATO/SEDUC/04380/2016 DE: 23/02/2016
 Processo Nº: 1000002103533
 Contratado: (135942/34) NALIMY REIS DE SOUSA PEREIRA;CPF:706.847.741-
 00;Cargo/Função: (3506) CONTR.TEMP.FUNCAO PROF. HABILITADO;Ref:B-001;CH:
 14H
 Hab.:LICENCIATURA PLENA EM HISTÓRIA;Motivo:VACANCIA;Un. Adm: (173762) E.E.
 PROFºDJALMA GUILHERME DA SILVA;De:11/02/2016 a 23/12/2016

CONTRATO/SEDUC/04381/2016 DE: 23/02/2016
 Processo Nº: 1000002113600
 Contratado: (136041/10) MAWARE JURUNA;CPF:020.896.781-86;Cargo/
 Função: (3506) CONTR.TEMP.FUNCAO PROF. HABILITADO;Ref:A-001;CH: 20H
 Hab.:MAGISTÉRIO;Motivo:VACANCIA;Un. Adm: (123013) E.E. INDIGENA
 KAMADU;De:12/02/2016 a 23/12/2016

CONTRATO/SEDUC/04382/2016 DE: 23/02/2016
 Processo Nº: 1000002102526
 Contratado: (136047/13) NILDA DIAS POSSAVATIS;CPF:261.865.128-60;Cargo/
 Função: (3476) APOIO ADM. EDUCACIONAL-ELEMENTAR;Ref:A-001;CH: 30H
 Hab.:ENSINO FUNDAMENTAL COMPLETO;Motivo:VACANCIA;Un. Adm: (015865) E.E. 29
 DE NOVEMBRO;De:11/02/2016 a 23/12/2016

CONTRATO/SEDUC/04383/2016 DE: 23/02/2016
 Processo Nº: 1000002105318
 Contratado: (136687/17) MARCIA DIAS DOS SANTOS;CPF:979.762.961-91;Cargo/
 Função: (3506) CONTR.TEMP.FUNCAO PROF. HABILITADO;Ref:B-001;CH: 30H
 Hab.:LICENCIATURA PLENA EM LETRAS/LÍNGUA INGLESA;Motivo:ABERTURA DE
 TURMA;Un. Adm: (155136) E.E. TARLEY ROSSI VILELA;De:20/02/2016 a 23/12/2016

CONTRATO/SEDUC/04384/2016 DE: 23/02/2016
 Processo Nº: 1000002110353
 Contratado: (136716/41) ADRIMAR MARIA DE SOUZA;CPF:007.822.491-83;Cargo/
 Função: (3506) CONTR.TEMP.FUNCAO PROF. HABILITADO;Ref:B-001;CH: 12H
 Hab.:LICENCIATURA PLENA EM MATEMATICA;Motivo:DATA INICIAL;Un. Adm: (015288)
 E.E. BENTO ALEXANDRE DOS SANTOS;De:11/02/2016 a 23/12/2016

CONTRATO/SEDUC/04385/2016 DE: 23/02/2016
 Processo Nº: 1000002098328
 Contratado: (136770/45) VERONICA DE CASSIA DA SILVA;CPF:427.907.601-
 44;Cargo/Função: (3506) CONTR.TEMP.FUNCAO PROF. HABILITADO;Ref:B-001;CH:
 18H
 Hab.:LICENCIATURA PLENA EM LETRAS/LING. PORTUGUESA;Motivo:DATA INICIAL;Un.
 Adm: (094439) E.E. DIVA HUGUENEY DE SIQUEIRA BASTOS;De:11/02/2016 a
 23/12/2016

CONTRATO/SEDUC/04386/2016 DE: 23/02/2016
 Processo Nº: 1000002111794
 Contratado: (136785/12) ADINEY VALERIA DA SILVA FARIA;CPF:009.808.191-
 80;Cargo/Função: (3468) TECNICO ADMINISTRATIVO EDUCACIONAL;Ref:A-001;CH:
 30H
 Hab.:ENSINO MÉDIO - NÃO PROFISSIONALIZANTE;Motivo:VACANCIA;Un.
 Adm: (146420) CEJA PROF. ANTONIO CESARIO DE FIGUEIREDO NETO;De:15/02/2016 a
 23/12/2016

CONTRATO/SEDUC/04387/2016 DE: 23/02/2016
 Processo Nº: 1000002105236
 Contratado: (136795/12) VILMA DE MOURA DA PAZ;CPF:276.685.411-87;Cargo/
 Função: (3476) APOIO ADM. EDUCACIONAL-ELEMENTAR;Ref:A-001;CH: 30H
 Hab.:ENSINO FUNDAMENTAL COMPLETO;Motivo:VACANCIA;Un. Adm: (012173) E.E.
 HERACLITO LEONCIO MONTEIRO;De:11/02/2016 a 23/12/2016

CONTRATO/SEDUC/04388/2016 DE: 23/02/2016
 Processo Nº: 1000002101681
 Contratado: (136804/5) JURENINA GONCALVES DE MELO;CPF:895.874.721-87;Cargo/
 Função: (3476) APOIO ADM. EDUCACIONAL-ELEMENTAR;Ref:A-001;CH: 30H
 Hab.:ENSINO MÉDIO - NÃO PROFISSIONALIZANTE;Motivo:DATA INICIAL;Un.
 Adm: (012564) E.E. HERMES RODRIGUES DE ALCANTARA;De:11/02/2016 a 23/12/2016

CONTRATO/SEDUC/04389/2016 DE: 23/02/2016
 Processo Nº: 1000002106407
 Contratado: (136864/16) VALDINEIA ILES LIMA;CPF:938.258.541-91;Cargo/
 Função: (3506) CONTR.TEMP.FUNCAO PROF. HABILITADO;Ref:B-001;CH: 20H
 Hab.:LICENCIATURA PLENA EM PEDAGOGIA;Motivo:VACANCIA;Un. Adm: (124125) E.E.
 ETELVINA F. DE CERQUEIRA DIAS;De:11/02/2016 a 23/12/2016

CONTRATO/SEDUC/04390/2016 DE: 23/02/2016
 Processo Nº: 1000002113758
 Contratado: (136899/15) FATIMA CINTA LARGA;CPF:033.457.891-40;Cargo/
 Função: (3506) CONTR.TEMP.FUNCAO PROF. HABILITADO;Ref:A-001;CH: 20H
 Hab.:MAGISTÉRIO;Motivo:VACANCIA;Un. Adm: (082252) E.E. INDIGENA
 PASAPKAREEJ;De:11/02/2016 a 23/12/2016

CONTRATO/SEDUC/04391/2016 DE: 23/02/2016
 Processo Nº: 1000002103508
 Contratado: (136952/16) MILDIA PEREIRA DOS SANTOS;CPF:204.481.471-49;Cargo/
 Função: (3476) APOIO ADM. EDUCACIONAL-ELEMENTAR;Ref:A-001;CH: 30H
 Hab.:ENSINO MÉDIO - NÃO PROFISSIONALIZANTE;Motivo:VACANCIA;Un.
 Adm: (049794) E.E. SANTO ANTONIO;De:11/02/2016 a 23/12/2016

CONTRATO/SEDUC/04392/2016 DE: 23/02/2016
 Processo Nº: 1000002113341
 Contratado: (137075/10) MARY ROSA ROCHA DE JESUS;CPF:007.984.461-88;Cargo/
 Função: (3468) TECNICO ADMINISTRATIVO EDUCACIONAL;Ref:A-001;CH: 30H
 Hab.:LICENCIATURA PLENA EM PEDAGOGIA;Motivo:ABERTURA DE TURMA;Un.
 Adm: (014230) E.E. MARIA ESTHER PERES;De:20/02/2016 a 23/12/2016

CONTRATO/SEDUC/04393/2016 DE: 23/02/2016
 Processo Nº: 1000002107280
 Contratado: (137133/27) RITA DE CASSIA DEIJANI GOMES;CPF:666.180.709-
 10;Cargo/Função: (3506) CONTR.TEMP.FUNCAO PROF. HABILITADO;Ref:B-001;CH:

20H
 Hab.:LICENCIATURA PLENA EM PEDAGOGIA;Motivo:VACANCIA;Un. Adm: (015970) E.E.
 MANOEL MARINHEIRO;De:11/02/2016 a 23/12/2016

CONTRATO/SEDUC/04394/2016 DE: 23/02/2016
 Processo Nº: 1000002109098
 Contratado: (137254/6) MARIA CERLEIDE DE SANTANA;CPF:502.562.971-34;Cargo/
 Função: (3476) APOIO ADM. EDUCACIONAL-ELEMENTAR;Ref:A-001;CH: 30H
 Hab.:ENSINO FUNDAMENTAL COMPLETO;Motivo:VACANCIA;Un. Adm: (013919) E.E.
 ALFREDO DE ARAUJO GRANJA;De:15/02/2016 a 23/12/2016

CONTRATO/SEDUC/04395/2016 DE: 23/02/2016
 Processo Nº: 1000002099587
 Contratado: (137306/17) RITA ROSA DE OLIVEIRA;CPF:621.487.371-04;Cargo/
 Função: (3476) APOIO ADM. EDUCACIONAL-ELEMENTAR;Ref:A-001;CH: 30H
 Hab.:ENSINO MÉDIO - NÃO PROFISSIONALIZANTE;Motivo:DATA INICIAL;Un.
 Adm: (015288) E.E. BENTO ALEXANDRE DOS SANTOS;De:11/02/2016 a 23/12/2016

CONTRATO/SEDUC/04396/2016 DE: 23/02/2016
 Processo Nº: 1000002113419
 Contratado: (137335/6) LEIDIANE CRISTINA XAVIER MARTINS
 TRINDADE;CPF:017.898.551-10;Cargo/Função: (3506) CONTR.TEMP.FUNCAO PROF.
 HABILITADO;Ref:B-001;CH: 20H
 Hab.:LICENCIATURA PLENA EM HISTÓRIA;Motivo:VACANCIA;Un. Adm: (184144) E. E.
 CLAUDIO APARECIDO PARO;De:11/02/2016 a 23/12/2016

CONTRATO/SEDUC/04397/2016 DE: 23/02/2016
 Processo Nº: 1000002107209
 Contratado: (137348/17) FRANCINETE ALVES DE SOUZA;CPF:837.311.481-53;Cargo/
 Função: (3506) CONTR.TEMP.FUNCAO PROF. HABILITADO;Ref:B-001;CH: 20H
 Hab.:LICENCIATURA PLENA EM PEDAGOGIA;Motivo:VACANCIA;Un. Adm: (023841) E.E.
 Dr. ELCIO DE SOUZA;De:11/02/2016 a 23/12/2016

CONTRATO/SEDUC/04398/2016 DE: 23/02/2016
 Processo Nº: 1000002111161
 Contratado: (137547/12) SIMONICA MOREIRA DA SILVA;CPF:703.035.501-63;Cargo/
 Função: (3506) CONTR.TEMP.FUNCAO PROF. HABILITADO;Ref:B-001;CH: 14H
 Hab.:LICENCIATURA PLENA EM LETRAS/LING. PORTUGUESA/
 LITERATURA;Motivo:VACANCIA;Un. Adm: (011410) E.E. FRANCISCO
 DOURADO;De:11/02/2016 a 23/12/2016

CONTRATO/SEDUC/04399/2016 DE: 23/02/2016
 Processo Nº: 1000002097066
 Contratado: (137569/22) HENRIQUE UZINSKI;CPF:025.993.041-56;Cargo/
 Função: (3506) CONTR.TEMP.FUNCAO PROF. HABILITADO;Ref:B-001;CH: 20H
 Hab.:LICENCIATURA PLENA EM MATEMATICA;Motivo:VACANCIA;Un. Adm: (015482)
 E.E. RUI BARBOSA;De:15/02/2016 a 23/12/2016

CONTRATO/SEDUC/04400/2016 DE: 23/02/2016
 Processo Nº: 1000002099530
 Contratado: (137697/28) LUCIENE CRISTINA DE MELO;CPF:712.325.912-20;Cargo/
 Função: (3506) CONTR.TEMP.FUNCAO PROF. HABILITADO;Ref:B-001;CH: 20H
 Hab.:LICENCIATURA PLENA EM QUIMICA;Motivo:VACANCIA;Un. Adm: (069469) E.E.
 BERNARDINO GOMES DA LUZ;De:15/02/2016 a 23/12/2016

CONTRATO/SEDUC/04401/2016 DE: 23/02/2016
 Processo Nº: 1000002098313
 Contratado: (137723/36) LEILA APARECIDA GONCALVES
 TRIGUEIRO;CPF:346.637.621-15;Cargo/Função: (3506) CONTR.TEMP.FUNCAO PROF.
 HABILITADO;Ref:B-001;CH: 04H
 Hab.:LICENCIATURA PLENA EM LETRAS/LING. PORTUGUESA;Motivo:DATA INICIAL;Un.
 Adm: (009709) E.E. MARIANA LUIZA MOREIRA;De:11/02/2016 a 23/12/2016

CONTRATO/SEDUC/04402/2016 DE: 23/02/2016
 Processo Nº: 1000002099813
 Contratado: (137771/15) ZENILDA REZENDE DE GODOY;CPF:621.579.571-20;Cargo/
 Função: (3476) APOIO ADM. EDUCACIONAL-ELEMENTAR;Ref:A-001;CH: 30H
 Hab.:ENSINO MÉDIO - NÃO PROFISSIONALIZANTE;Motivo:DATA INICIAL;Un.
 Adm: (049646) E.E. PAULO FRETRE;De:11/02/2016 a 23/12/2016

CONTRATO/SEDUC/04403/2016 DE: 23/02/2016
 Processo Nº: 1000002108622
 Contratado: (137773/6) ROSIMEIRE DE SOUZA MORAES;CPF:954.483.221-15;Cargo/
 Função: (3476) APOIO ADM. EDUCACIONAL-ELEMENTAR;Ref:A-001;CH: 30H
 Hab.:ENSINO MÉDIO - NÃO PROFISSIONALIZANTE;Motivo:DATA INICIAL;Un.
 Adm: (013552) E.E. PEDRO BIANCHINI;De:11/02/2016 a 23/12/2016

CONTRATO/SEDUC/04404/2016 DE: 23/02/2016
 Processo Nº: 1000002110212
 Contratado: (137927/6) ROSINEIDE APARECIDA CASSIANO;CPF:005.017.391-
 06;Cargo/Função: (3506) CONTR.TEMP.FUNCAO PROF. HABILITADO;Ref:B-001;CH:
 20H
 Hab.:LICENCIATURA PLENA EM PEDAGOGIA;Motivo:VACANCIA;Un. Adm: (038520) E.E.
 ANTONIO CARLOS DE BRITO;De:11/02/2016 a 23/12/2016

CONTRATO/SEDUC/04405/2016 DE: 23/02/2016
 Processo Nº: 1000002105287
 Contratado: (137946/42) LUZINETE LIMA DE SOUSA SILVA;CPF:498.532.603-
 87;Cargo/Função: (3506) CONTR.TEMP.FUNCAO PROF. HABILITADO;Ref:B-001;CH:
 14H
 Hab.:LICENCIATURA PLENA EM HISTÓRIA;Motivo:VACANCIA;Un. Adm: (044261) E.E.
 MARIA DA GLORIA VARGAS UCHOA;De:11/02/2016 a 23/12/2016

CONTRATO/SEDUC/04406/2016 DE: 23/02/2016
 Processo Nº: 1000002098618
 Contratado: (137954/33) FERNANDA BASTOS CASAGRANDE MOREIRA;CPF:983.031.471-
 53;Cargo/Função: (3506) CONTR.TEMP.FUNCAO PROF. HABILITADO;Ref:B-001;CH:
 20H
 Hab.:LICENCIATURA PLENA EM LETRAS/LÍNGUA ESPANHOLA;Motivo:DATA INICIAL;Un.
 Adm: (016020) E.E. PROF. JOAO BATISTA;De:11/02/2016 a 23/12/2016

CONTRATO/SEDUC/04407/2016 DE: 23/02/2016
 Processo Nº: 1000002111169
 Contratado: (138048/19) IVONETE DA SILVA AMORIM;CPF:824.389.001-72;Cargo/
 Função: (3476) APOIO ADM. EDUCACIONAL-ELEMENTAR;Ref:A-001;CH: 30H
 Hab.:ENSINO MÉDIO - NÃO PROFISSIONALIZANTE;Motivo:VACANCIA;Un.

Adm: (012505) E.E. FAUSTINO DIAS AMORIM;De:11/02/2016 a 23/12/2016

CONTRATO/SEDUC/04408/2016 DE: 23/02/2016
Processo Nº: 1000002106372
Contratado: (138062/28) ARISMAR CAMPOS RIBEIRO PEREIRA;CPF:361.978.821-91;Cargo/Função: (3506) CONTR.TEMP.FUNCAO PROF. HABILITADO;Ref:B-001;CH: 11H
Hab.:LICENCIATURA PLENA EM LETRAS/LÍNGUA ESPANHOLA;Motivo:VACÂNCIA;Un. Adm: (010456) E.E. FILOGONIO CORREA;De:11/02/2016 a 23/12/2016

CONTRATO/SEDUC/04409/2016 DE: 23/02/2016
Processo Nº: 1000002106085
Contratado: (138106/21) LIBERALINA NUNES VIEIRA ALVES DA SILVA;CPF:522.122.891-20;Cargo/Função: (3506) CONTR.TEMP.FUNCAO PROF. HABILITADO;Ref:B-001;CH: 20H
Hab.:LICENCIATURA PLENA EM PEDAGOGIA;Motivo:DATA INICIAL;Un. Adm: (013641) E.E. POXOREO;De:11/02/2016 a 21/12/2016

CONTRATO/SEDUC/04410/2016 DE: 23/02/2016
Processo Nº: 1000002103142
Contratado: (138164/19) JOEL JORGE DE SOUZA;CPF:013.447.581-00;Cargo/Função: (3476) APOIO ADM. EDUCACIONAL-ELEMENTAR;Ref:A-001;CH: 30H
Hab.:ENSINO MÉDIO - NÃO PROFISSIONALIZANTE;Motivo:VACÂNCIA;Un. Adm: (049921) CEFAPRO DE RONDONOPOLIS;De:15/02/2016 a 23/12/2016

CONTRATO/SEDUC/04411/2016 DE: 23/02/2016
Processo Nº: 1000002113377
Contratado: (138737/21) ELAINE ALVES DE SOUZA DIAS;CPF:567.745.592-04;Cargo/Função: (3506) CONTR.TEMP.FUNCAO PROF. HABILITADO;Ref:B-001;CH: 19H
Hab.:LICENCIATURA PLENA EM GEOGRAFIA;Motivo:VACÂNCIA;Un. Adm: (104230) E.E. PROF. ELIDIO MURCELLI FILHO;De:11/02/2016 a 23/12/2016

CONTRATO/SEDUC/04412/2016 DE: 23/02/2016
Processo Nº: 1000002109023
Contratado: (138764/25) VIVIANE RODRIGUES DA SILVA;CPF:983.437.261-20;Cargo/Função: (3506) CONTR.TEMP.FUNCAO PROF. HABILITADO;Ref:B-001;CH: 07H
Hab.:LICENCIATURA PLENA EM HISTÓRIA;Motivo:VACÂNCIA;Un. Adm: (010880) E.E. DANIEL MARTINS MOURA;De:11/02/2016 a 23/12/2016

CONTRATO/SEDUC/04413/2016 DE: 23/02/2016
Processo Nº: 1000002109977
Contratado: (138773/25) SANDRA REGINA FERREIRA DOS SANTOS BALDUINO DE MORAES;CPF:537.328.121-20;Cargo/Função: (3506) CONTR.TEMP.FUNCAO PROF. HABILITADO;Ref:B-001;CH: 03H
Hab.:LICENCIATURA PLENA EM EDUCAÇÃO ARTÍSTICA;Motivo:DATA INICIAL;Un. Adm: (145696) E.E. VIRGILIO CORREA FILHO;De:11/02/2016 a 23/12/2016

CONTRATO/SEDUC/04414/2016 DE: 23/02/2016
Processo Nº: 1000002106189
Contratado: (138773/26) SANDRA REGINA FERREIRA DOS SANTOS BALDUINO DE MORAES;CPF:537.328.121-20;Cargo/Função: (3506) CONTR.TEMP.FUNCAO PROF. HABILITADO;Ref:B-001;CH: 20H
Hab.:LICENCIATURA PLENA EM EDUCAÇÃO ARTÍSTICA;Motivo:DATA INICIAL;Un. Adm: (145696) E.E. VIRGILIO CORREA FILHO;De:11/02/2016 a 23/12/2016

CONTRATO/SEDUC/04415/2016 DE: 23/02/2016
Processo Nº: 1000002108885
Contratado: (138811/17) MARCILENE DA SILVA ARAUJO;CPF:824.026.201-53;Cargo/Função: (3506) CONTR.TEMP.FUNCAO PROF. HABILITADO;Ref:B-001;CH: 30H
Hab.:LICENCIATURA PLENA EM LETRAS/LÍNGUA INGLESA;Motivo:ABERTURA DE TURMA;Un. Adm: (146420) CEJA PROF. ANTONIO CESARIO DE FIGUEIREDO NETO;De:15/02/2016 a 23/12/2016

CONTRATO/SEDUC/04416/2016 DE: 23/02/2016
Processo Nº: 1000002116623
Contratado: (138817/11) ORLEINE RODRIGUES DE ALCANTARA;CPF:959.639.011-20;Cargo/Função: (3506) CONTR.TEMP.FUNCAO PROF. HABILITADO;Ref:B-001;CH: 27H
Hab.:LICENCIATURA PLENA EM BIOLOGIA;Motivo:VACÂNCIA;Un. Adm: (148083) NUCLEO ATIVIDADES ALTA HAB/SUPERDOTADOS;De:15/02/2016 a 05/07/2016

CONTRATO/SEDUC/04417/2016 DE: 23/02/2016
Processo Nº: 1000002096848
Contratado: (138822/19) IRACI BRUGNAGO;CPF:377.921.721-04;Cargo/Função: (3468) TECNICO ADMINISTRATIVO EDUCACIONAL;Ref:A-001;CH: 30H
Hab.:ENSINO MÉDIO - NÃO PROFISSIONALIZANTE;Motivo:VACÂNCIA;Un. Adm: (117595) E.E. Pe. FIRMO PINTO DUARTE FILHO;De:15/02/2016 a 23/12/2016

CONTRATO/SEDUC/04418/2016 DE: 23/02/2016
Processo Nº: 1000002099146
Contratado: (138878/30) TANIA ROSELI STEINKE VIEIRA;CPF:621.934.571-15;Cargo/Função: (3506) CONTR.TEMP.FUNCAO PROF. HABILITADO;Ref:B-001;CH: 20H
Hab.:LICENCIATURA PLENA EM LETRAS/LÍNGUA INGLESA;Motivo:DATA INICIAL;Un. Adm: (049646) E.E. PAULO FREIRE;De:11/02/2016 a 23/12/2016

CONTRATO/SEDUC/04419/2016 DE: 23/02/2016
Processo Nº: 1000002111264
Contratado: (138953/19) JOSE ANTONIO DA SILVA SANTOS;CPF:231.654.565-34;Cargo/Função: (3476) APOIO ADM. EDUCACIONAL-ELEMENTAR;Ref:A-001;CH: 30H
Hab.:TECNICO EM CONTABILIDADE;Motivo:ALTERAÇÃO DE CARGA HORÁRIA;Un. Adm: (154040) E.E. ANDRE ANTONIO MAGGI;De:15/02/2016 a 23/12/2016

CONTRATO/SEDUC/04420/2016 DE: 23/02/2016
Processo Nº: 1000002101855
Contratado: (138987/13) JANARA PEREIRA MARINHO;CPF:025.155.441-42;Cargo/Função: (3476) APOIO ADM. EDUCACIONAL-ELEMENTAR;Ref:A-001;CH: 30H
Hab.:ENSINO MÉDIO - NÃO PROFISSIONALIZANTE;Motivo:ABERTURA DE TURMA;Un. Adm: (014230) E.E. MARIA ESTHER PERES;De:15/02/2016 a 23/12/2016

CONTRATO/SEDUC/04421/2016 DE: 23/02/2016
Processo Nº: 1000002102011
Contratado: (139017/22) ISABEL MARTINS MOTA;CPF:558.666.971-49;Cargo/Função: (3476) APOIO ADM. EDUCACIONAL-ELEMENTAR;Ref:A-001;CH: 30H

Hab.:ENSINO MÉDIO - NÃO PROFISSIONALIZANTE;Motivo:DISTRATO A PEDIDO;Un. Adm: (010995) E.E. Maj. OTAVIO PITALUGA;De:11/02/2016 a 23/12/2016

CONTRATO/SEDUC/04422/2016 DE: 23/02/2016
Processo Nº: 1000002108855
Contratado: (139288/12) EULALIA FRANCISCA DA SILVA EVANGELISTA;CPF:822.570.511-49;Cargo/Função: (3506) CONTR.TEMP.FUNCAO PROF. HABILITADO;Ref:B-001;CH: 28H
Hab.:LICENCIATURA PLENA EM CIENCIAS BIOLÓGICAS;Motivo:VACÂNCIA;Un. Adm: (153885) E.E. NOVA CHANCE;De:15/02/2016 a 23/12/2016

CONTRATO/SEDUC/04423/2016 DE: 23/02/2016
Processo Nº: 1000002096731
Contratado: (139384/33) DANIELE DO AMARAL;CPF:011.118.551-37;Cargo/Função: (3506) CONTR.TEMP.FUNCAO PROF. HABILITADO;Ref:B-001;CH: 15H
Hab.:LICENCIATURA PLENA EM MATEMÁTICA;Motivo:DATA INICIAL;Un. Adm: (049646) E.E. PAULO FREIRE;De:11/02/2016 a 23/12/2016

CONTRATO/SEDUC/04424/2016 DE: 23/02/2016
Processo Nº: 1000002096902
Contratado: (139384/34) DANIELE DO AMARAL;CPF:011.118.551-37;Cargo/Função: (3506) CONTR.TEMP.FUNCAO PROF. HABILITADO;Ref:B-001;CH: 05H
Hab.:LICENCIATURA PLENA EM MATEMÁTICA;Motivo:DATA INICIAL;Un. Adm: (124125) E.E. ETELVINA F. DE CERQUEIRA DIAS;De:11/02/2016 a 23/12/2016

CONTRATO/SEDUC/04425/2016 DE: 23/02/2016
Processo Nº: 1000002098959
Contratado: (139680/23) ARIANNE KELLY DE ROMA;CPF:006.400.411-24;Cargo/Função: (3506) CONTR.TEMP.FUNCAO PROF. HABILITADO;Ref:B-001;CH: 17H
Hab.:LICENCIATURA PLENA EM LETRAS/LÍNGUA INGLESA;Motivo:DATA FINAL;Un. Adm: (097012) E. E. JOSE APARECIDO RIBEIRO;De:11/02/2016 a 23/12/2016

CONTRATO/SEDUC/04426/2016 DE: 23/02/2016
Processo Nº: 1000002106966
Contratado: (139878/13) ROSINEI CARMEM DE OLIVEIRA;CPF:795.823.621-20;Cargo/Função: (3506) CONTR.TEMP.FUNCAO PROF. HABILITADO;Ref:B-001;CH: 20H
Hab.:LICENCIATURA PLENA EM PEDAGOGIA;Motivo:VACÂNCIA;Un. Adm: (156426) E.E. ERNESTO CHE GUEVARA;De:11/02/2016 a 23/12/2016

CONTRATO/SEDUC/04427/2016 DE: 23/02/2016
Processo Nº: 1000002105656
Contratado: (140283/16) JANAINA NATALY DE OLIVEIRA;CPF:804.717.141-00;Cargo/Função: (3468) TECNICO ADMINISTRATIVO EDUCACIONAL;Ref:A-001;CH: 30H
Hab.:MAGISTÉRIO;Motivo:VACÂNCIA;Un. Adm: (038733) CRECHE EST. ENS. FUND. MARIA EUNICE DUARTE BARROS;De:15/02/2016 a 23/12/2016

CONTRATO/SEDUC/04428/2016 DE: 23/02/2016
Processo Nº: 1000002107956
Contratado: (140291/36) GILCEMARA APARECIDA FAGUNDES;CPF:019.952.291-05;Cargo/Função: (3506) CONTR.TEMP.FUNCAO PROF. HABILITADO;Ref:B-001;CH: 05H
Hab.:LICENCIATURA PLENA EM LETRAS/LÍNGUA INGLESA;Motivo:DATA INICIAL;Un. Adm: (060208) E.E. ALBERT EINSTEIN;De:11/02/2016 a 23/12/2016

CONTRATO/SEDUC/04429/2016 DE: 23/02/2016
Processo Nº: 1000002103409
Contratado: (140327/32) DARLENE ALVES DO NASCIMENTO;CPF:550.887.591-34;Cargo/Função: (3506) CONTR.TEMP.FUNCAO PROF. HABILITADO;Ref:B-001;CH: 12H
Hab.:LICENCIATURA PLENA EM CIENCIAS BIOLÓGICAS;Motivo:DATA INICIAL;Un. Adm: (038571) E.E. MONTEIRO LOBATO;De:11/02/2016 a 23/12/2016

CONTRATO/SEDUC/04430/2016 DE: 23/02/2016
Processo Nº: 1000002111126
Contratado: (140361/25) ANTONIO RAIMUNDO DE OLIVEIRA FILHO;CPF:937.871.111-15;Cargo/Função: (3506) CONTR.TEMP.FUNCAO PROF. HABILITADO;Ref:B-001;CH: 13H
Hab.:LICENCIATURA PLENA EM HISTÓRIA;Motivo:VACÂNCIA;Un. Adm: (015482) E.E. RUI BARBOSA;De:15/02/2016 a 23/12/2016

CONTRATO/SEDUC/04431/2016 DE: 23/02/2016
Processo Nº: 1000002096665
Contratado: (140429/23) EMILDA PATRICIA PENHA VACARIAS;CPF:929.013.441-00;Cargo/Função: (3468) TECNICO ADMINISTRATIVO EDUCACIONAL;Ref:A-001;CH: 30H
Hab.:LICENCIATURA PLENA EM MATEMÁTICA;Motivo:VACÂNCIA;Un. Adm: (038733) CRECHE EST. ENS. FUND. MARIA EUNICE DUARTE BARROS;De:15/02/2016 a 23/12/2016

CONTRATO/SEDUC/04432/2016 DE: 23/02/2016
Processo Nº: 1000002105603
Contratado: (140451/12) MONICA IZAURA VIEIRA;CPF:631.858.651-20;Cargo/Função: (3468) TECNICO ADMINISTRATIVO EDUCACIONAL;Ref:A-001;CH: 30H
Hab.:MAGISTÉRIO;Motivo:VACÂNCIA;Un. Adm: (038725) CRECHE EST. ENS. FUND. NASLA JOAQUIM ASCHAR;De:15/02/2016 a 23/12/2016

CONTRATO/SEDUC/04433/2016 DE: 23/02/2016
Processo Nº: 1000002107751
Contratado: (140459/15) GORETE ALVES DA SILVA;CPF:027.001.471-38;Cargo/Função: (3506) CONTR.TEMP.FUNCAO PROF. HABILITADO;Ref:B-001;CH: 20H
Hab.:LICENCIATURA PLENA EM PEDAGOGIA;Motivo:VACÂNCIA;Un. Adm: (015504) E.E. MUNDO NOVO;De:15/02/2016 a 23/12/2016

CONTRATO/SEDUC/04434/2016 DE: 23/02/2016
Processo Nº: 1000002101994
Contratado: (140736/18) RONEI BRAZ;CPF:652.160.241-15;Cargo/Função: (3476) APOIO ADM. EDUCACIONAL-ELEMENTAR;Ref:A-001;CH: 30H
Hab.:ENSINO MÉDIO - NÃO PROFISSIONALIZANTE;Motivo:VACÂNCIA;Un. Adm: (011282) E.E. HERONILDES ARAUJO;De:15/02/2016 a 23/12/2016

CONTRATO/SEDUC/04435/2016 DE: 23/02/2016
Processo Nº: 1000002107352
Contratado: (140765/22) LUCIMAR RODRIGUES ALBANEZ;CPF:544.412.931-00;Cargo/Função: (3506) CONTR.TEMP.FUNCAO PROF. HABILITADO;Ref:B-001;CH: 20H

Hab.: LICENCIATURA PLENA EM PEDAGOGIA; Motivo: VACÂNCIA; Un. Adm: (061450) E.E. LAURA VIEIRA DE SOUZA; De: 11/02/2016 a 23/12/2016

CONTRATO/SEDUC/04436/2016 DE: 23/02/2016

Processo Nº: 1000002110366

Contratado: (140770/4) ANGELITA ROSA DE OLIVEIRA GOUVEIA; CPF: 956.449.701-91; Cargo/Função: (3476) APOIO ADM. EDUCACIONAL-ELEMENTAR; Ref: A-001; CH: 30H Hab.: ENSINO FUNDAMENTAL COMPLETO; Motivo: VACÂNCIA; Un. Adm: (16381) E.E. ANTONIO OMETTO; De: 15/02/2016 a 23/12/2016

CONTRATO/SEDUC/04437/2016 DE: 23/02/2016

Processo Nº: 1000002105223

Contratado: (140816/12) LEDIANY KAROLINE FERREIRA ALVES; CPF: 018.590.161-11; Cargo/Função: (3506) CONTR. TEMP. FUNCAO PROF. HABILITADO; Ref: B-001; CH: 30H

Hab.: LICENCIATURA PLENA EM PEDAGOGIA; Motivo: VACÂNCIA; Un. Adm: (038725) CRECHE EST. ENS. FUND. NASLA JOAQUIM ASCHAR; De: 11/02/2016 a 23/12/2016

CONTRATO/SEDUC/04438/2016 DE: 23/02/2016

Processo Nº: 1000002097546

Contratado: (140847/13) TAMARA PASSOS CARVALHO; CPF: 037.121.441-64; Cargo/Função: (3468) TECNICO ADMINISTRATIVO EDUCACIONAL; Ref: A-001; CH: 30H Hab.: ENSINO MÉDIO - NÃO PROFISSIONALIZANTE; Motivo: VACÂNCIA; Un. Adm: (124052) E.E. LEONISIO LEMOS MELO; De: 15/02/2016 a 23/12/2016

CONTRATO/SEDUC/04439/2016 DE: 23/02/2016

Processo Nº: 1000002106277

Contratado: (140926/16) NACIANE SILVA DO NASCIMENTO; CPF: 921.585.281-68; Cargo/Função: (3506) CONTR. TEMP. FUNCAO PROF. HABILITADO; Ref: B-001; CH: 30H

Hab.: LICENCIATURA PLENA EM PEDAGOGIA; Motivo: VACÂNCIA; Un. Adm: (010693) E.M. TIRADENTES (CONV.); De: 12/02/2016 a 23/12/2016

CONTRATO/SEDUC/04440/2016 DE: 23/02/2016

Processo Nº: 1000002096877

Contratado: (140935/26) ELIS REGINA QUALLIO; CPF: 013.488.771-97; Cargo/Função: (3506) CONTR. TEMP. FUNCAO PROF. HABILITADO; Ref: B-001; CH: 20H Hab.: LICENCIATURA PLENA EM MATEMATICA; Motivo: VACÂNCIA; Un. Adm: (015601) E.E. CECILIA METRELES; De: 15/02/2016 a 23/12/2016

CONTRATO/SEDUC/04441/2016 DE: 23/02/2016

Processo Nº: 1000002106164

Contratado: (140954/22) ROSANA ANELISE PINHO GASPARGAR; CPF: 011.443.431-00; Cargo/Função: (3506) CONTR. TEMP. FUNCAO PROF. HABILITADO; Ref: B-001; CH: 20H

Hab.: LICENCIATURA PLENA EM LETRAS/LÍNGUA ESPANHOLA; Motivo: VACÂNCIA; Un. Adm: (156370) E.E. LUIZ FRUTUOSO DA SILVA; De: 11/02/2016 a 23/12/2016

CONTRATO/SEDUC/04442/2016 DE: 23/02/2016

Processo Nº: 1000002106972

Contratado: (141015/22) ELOIDE APARECIDA CARVALHO; CPF: 846.066.901-78; Cargo/Função: (3506) CONTR. TEMP. FUNCAO PROF. HABILITADO; Ref: B-001; CH: 20H Hab.: LICENCIATURA PLENA EM PEDAGOGIA; Motivo: VACÂNCIA; Un. Adm: (156426) E.E. ERNESTO CHE GUEVARA; De: 11/02/2016 a 23/12/2016

CONTRATO/SEDUC/04443/2016 DE: 23/02/2016

Processo Nº: 1000002101377

Contratado: (141127/15) MAISA BURGEDULFE DE ARAUJO; CPF: 396.754.831-72; Cargo/Função: (3476) APOIO ADM. EDUCACIONAL-ELEMENTAR; Ref: A-001; CH: 30H Hab.: ENSINO MÉDIO - NÃO PROFISSIONALIZANTE; Motivo: VACÂNCIA; Un. Adm: (010871) E.E. ADOLFO AUGUSTO DE MORAES; De: 11/02/2016 a 23/12/2016

CONTRATO/SEDUC/04444/2016 DE: 23/02/2016

Processo Nº: 1000002101227

Contratado: (141221/12) SILVANA MILANI ALVES; CPF: 720.107.382-68; Cargo/Função: (3476) APOIO ADM. EDUCACIONAL-ELEMENTAR; Ref: A-001; CH: 30H Hab.: ENSINO MÉDIO - NÃO PROFISSIONALIZANTE; Motivo: VACÂNCIA; Un. Adm: (061450) E.E. LAURA VIEIRA DE SOUZA; De: 11/02/2016 a 23/12/2016

CONTRATO/SEDUC/04445/2016 DE: 23/02/2016

Processo Nº: 1000002110258

Contratado: (141280/45) KLEIDE ARAUJO LIMA; CPF: 693.460.461-04; Cargo/Função: (3506) CONTR. TEMP. FUNCAO PROF. HABILITADO; Ref: B-001; CH: 18H Hab.: LICENCIATURA PLENA EM LETRAS/LÍNGUA INGLESA; Motivo: VACÂNCIA; Un. Adm: (011339) E.E. IR. DIVA PIMENTEL; De: 11/02/2016 a 23/12/2016

CONTRATO/SEDUC/04446/2016 DE: 23/02/2016

Processo Nº: 1000002110277

Contratado: (141287/17) CLEIDIANE DE ALMEIDA MACEDO ARRUDA; CPF: 814.182.641-72; Cargo/Função: (3506) CONTR. TEMP. FUNCAO PROF. HABILITADO; Ref: B-001; CH: 20H

Hab.: LICENCIATURA PLENA EM PEDAGOGIA; Motivo: VACÂNCIA; Un. Adm: (013072) E.E. SAO JOSE; De: 11/02/2016 a 23/12/2016

CONTRATO/SEDUC/04447/2016 DE: 23/02/2016

Processo Nº: 1000002097825

Contratado: (141302/21) SILVANA COPCESKI STOINSKI; CPF: 957.651.821-00; Cargo/Função: (3506) CONTR. TEMP. FUNCAO PROF. HABILITADO; Ref: B-001; CH: 04H Hab.: LICENCIATURA PLENA EM MATEMATICA; Motivo: DATA INICIAL; Un. Adm: (015873) E.E. 13 DE MAIO; De: 11/02/2016 a 23/12/2016

CONTRATO/SEDUC/04448/2016 DE: 23/02/2016

Processo Nº: 1000002110537

Contratado: (141528/15) CELSO AUGUSTO LEONCIO; CPF: 451.885.481-00; Cargo/Função: (3506) CONTR. TEMP. FUNCAO PROF. HABILITADO; Ref: B-001; CH: 07H Hab.: LICENCIATURA PLENA EM EDUCAÇÃO FISICA; Motivo: VACÂNCIA; Un. Adm: (012505) E.E. FAUSTINO DIAS AMORIM; De: 11/02/2016 a 23/12/2016

CONTRATO/SEDUC/04449/2016 DE: 23/02/2016

Processo Nº: 1000002111617

Contratado: (141540/40) FABIANE ALVES DA SILVA; CPF: 696.853.041-49; Cargo/Função: (3506) CONTR. TEMP. FUNCAO PROF. HABILITADO; Ref: B-001; CH: 12H Hab.: LICENCIATURA PLENA EM LETRAS/LING. PORTUGUESA; Motivo: VACÂNCIA; Un. Adm: (011380) E.E. SAO JOAO BATISTA; De: 15/02/2016 a 23/12/2016

CONTRATO/SEDUC/04450/2016 DE: 23/02/2016

Processo Nº: 1000002111842

Contratado: (141540/41) FABIANE ALVES DA SILVA; CPF: 696.853.041-49; Cargo/Função: (3506) CONTR. TEMP. FUNCAO PROF. HABILITADO; Ref: B-001; CH: 03H Hab.: LICENCIATURA PLENA EM LETRAS/LING. PORTUGUESA; Motivo: VACÂNCIA; Un. Adm: (011380) E.E. SAO JOAO BATISTA; De: 11/02/2016 a 23/12/2016

CONTRATO/SEDUC/04451/2016 DE: 23/02/2016

Processo Nº: 1000002097241

Contratado: (14164/20) ODETE RAMOS DIAS DA SILVA; CPF: 241.462.691-72; Cargo/Função: (3506) CONTR. TEMP. FUNCAO PROF. HABILITADO; Ref: B-001; CH: 20H Hab.: LICENCIATURA PLENA EM MATEMATICA; Motivo: DATA INICIAL; Un. Adm: (173541) E.E. PROFª ELIZABET EVANGELISTA PEREIRA; De: 11/02/2016 a 23/12/2016

CONTRATO/SEDUC/04452/2016 DE: 23/02/2016

Processo Nº: 1000002106521

Contratado: (141733/32) MARIA ELISANGELA RODRIGUES DE SOUZA; CPF: 908.914.141-34; Cargo/Função: (3506) CONTR. TEMP. FUNCAO PROF. HABILITADO; Ref: B-001; CH: 06H Hab.: LICENCIATURA PLENA EM LETRAS/LING. PORTUGUESA; Motivo: VACÂNCIA; Un. Adm: (015911) E.E. RAMON SANCHES MARQUES; De: 11/02/2016 a 23/12/2016

CONTRATO/SEDUC/04453/2016 DE: 23/02/2016

Processo Nº: 1000002108282

Contratado: (141761/9) DURCILENE SOARES FERREIRA; CPF: 865.980.401-59; Cargo/Função: (3506) CONTR. TEMP. FUNCAO PROF. HABILITADO; Ref: B-001; CH: 20H Hab.: LICENCIATURA PLENA EM PEDAGOGIA; Motivo: DATA FINAL; Un. Adm: (049794) E.E. SANTO ANTONIO; De: 11/02/2016 a 23/12/2016

CONTRATO/SEDUC/04454/2016 DE: 23/02/2016

Processo Nº: 1000002108300

Contratado: (141792/7) ODETE MOREIRA PESSOA; CPF: 654.750.461-15; Cargo/Função: (3506) CONTR. TEMP. FUNCAO PROF. HABILITADO; Ref: B-001; CH: 20H Hab.: LICENCIATURA PLENA EM PEDAGOGIA; Motivo: DATA INICIAL; Un. Adm: (010987) E.E. D. WUNIBALDO TELLEUR; De: 11/02/2016 a 23/12/2016

CONTRATO/SEDUC/04455/2016 DE: 23/02/2016

Processo Nº: 1000002110477

Contratado: (141958/49) MOACIR BOSCAINI; CPF: 369.487.481-04; Cargo/Função: (3506) CONTR. TEMP. FUNCAO PROF. HABILITADO; Ref: B-001; CH: 18H Hab.: LICENCIATURA PLENA EM FILOSOFIA; Motivo: VACÂNCIA; Un. Adm: (011282) E.E. HERONILDES ARAUJO; De: 11/02/2016 a 23/12/2016

CONTRATO/SEDUC/04456/2016 DE: 23/02/2016

Processo Nº: 1000002107057

Contratado: (141988/15) MARILENE REIS DA SILVA; CPF: 941.485.381-20; Cargo/Função: (3506) CONTR. TEMP. FUNCAO PROF. HABILITADO; Ref: B-001; CH: 20H Hab.: LICENCIATURA PLENA EM PEDAGOGIA; Motivo: DATA INICIAL; Un. Adm: (016357) E.E. IRANY JAIME FARINA; De: 11/02/2016 a 23/12/2016

CONTRATO/SEDUC/04457/2016 DE: 23/02/2016

Processo Nº: 1000002102798

Contratado: (142283/11) ANDREIA PEREIRA GONCALVES; CPF: 780.142.471-91; Cargo/Função: (3506) CONTR. TEMP. FUNCAO PROF. HABILITADO; Ref: B-001; CH: 10H Hab.: LICENCIATURA PLENA EM CIENCIAS BIOLÓGICAS; Motivo: ALTERAÇÃO DE CARGA HORÁRIA; Un. Adm: (015423) E.E. Dr. ANISIO JOSE MOREIRA; De: 11/02/2016 a 23/12/2016

CONTRATO/SEDUC/04458/2016 DE: 23/02/2016

Processo Nº: 1000002109834

Contratado: (142310/25) TEREZINHA DE JESUS DA SILVA AGUIAR; CPF: 760.625.381-15; Cargo/Função: (3506) CONTR. TEMP. FUNCAO PROF. HABILITADO; Ref: B-001; CH: 20H Hab.: LICENCIATURA PLENA EM LETRAS/LÍNGUA ESPANHOLA; Motivo: ABERTURA DE TURMA; Un. Adm: (014230) E.E. MARIA ESTHER PERES; De: 15/02/2016 a 23/12/2016

CONTRATO/SEDUC/04459/2016 DE: 23/02/2016

Processo Nº: 1000002106294

Contratado: (142379/12) WYLLIAN MENEGUSSI; CPF: 056.985.209-92; Cargo/Função: (3506) CONTR. TEMP. FUNCAO PROF. HABILITADO; Ref: B-001; CH: 04H Hab.: LICENCIATURA PLENA EM EDUCAÇÃO FISICA; Motivo: DATA INICIAL; Un. Adm: (012742) E.E. MARIA HELENA DE ARAUJO BASTOS; De: 11/02/2016 a 23/12/2016

CONTRATO/SEDUC/04460/2016 DE: 23/02/2016

Processo Nº: 1000002100309

Contratado: (142424/12) MARIA JOSE DA CONCEICAO PACHECO NICOLINI; CPF: 024.338.093-39; Cargo/Função: (3476) APOIO ADM. EDUCACIONAL-ELEMENTAR; Ref: A-001; CH: 30H Hab.: ENSINO MÉDIO - NÃO PROFISSIONALIZANTE; Motivo: DATA INICIAL; Un. Adm: (016357) E.E. IRANY JAIME FARINA; De: 11/02/2016 a 23/12/2016

CONTRATO/SEDUC/04461/2016 DE: 23/02/2016

Processo Nº: 1000002104221

Contratado: (142754/18) EDEMIL DE ARRUDA SANTOS; CPF: 008.827.411-01; Cargo/Função: (3476) APOIO ADM. EDUCACIONAL-ELEMENTAR; Ref: A-001; CH: 30H Hab.: ENSINO FUNDAMENTAL COMPLETO; Motivo: VACÂNCIA; Un. Adm: (010464) E.E. DOM JOSE DO DESPRAIADO; De: 15/02/2016 a 23/12/2016

CONTRATO/SEDUC/04462/2016 DE: 23/02/2016

Processo Nº: 1000002109446

Contratado: (142778/10) FABRICIO CASTILHO LUCIANO; CPF: 915.431.771-15; Cargo/Função: (3476) APOIO ADM. EDUCACIONAL-ELEMENTAR; Ref: A-001; CH: 30H Hab.: ENSINO MÉDIO - NÃO PROFISSIONALIZANTE; Motivo: VACÂNCIA; Un. Adm: (071803) E.E. RUI BARBOSA; De: 15/02/2016 a 23/12/2016

CONTRATO/SEDUC/04463/2016 DE: 23/02/2016

Processo Nº: 1000002098873

Contratado: (142882/27) ADRIANO LUIZ; CPF: 007.822.981-25; Cargo/Função: (3506) CONTR. TEMP. FUNCAO PROF. HABILITADO; Ref: B-001; CH: 19H Hab.: LICENCIATURA PLENA EM LETRAS/LÍNGUA INGLESA; Motivo: DATA INICIAL; Un. Adm: (145769) E.E. FRANCISCA BARROS DE CARVALHO; De: 11/02/2016 a 23/12/2016

CONTRATO/SEDUC/04464/2016 DE: 23/02/2016

Processo Nº: 1000002109410

Contratado: (142892/16) MARINES DA CRUZ SALERMO; CPF: 514.408.901-10; Cargo/Função: (3506) CONTR. TEMP. FUNCAO PROF. HABILITADO; Ref: B-001; CH: 20H Hab.: LICENCIATURA PLENA EM PEDAGOGIA; Motivo: DATA INICIAL; Un. Adm: (015881)

E.E. EMANUEL PINHEIRO;De:11/02/2016 a 23/12/2016

CONTRATO/SEDUC/04465/2016 DE: 23/02/2016

Processo Nº: 1000002101926
 Contratado:(142948/17) ALUISIO LOPES RICARDO;CPF:240.327.511-53;Cargo/
 Função:(3476) APOIO ADM. EDUCACIONAL-ELEMENTAR;Ref:A-001;CH: 30H
 Hab.:ENSINO FUNDAMENTAL COMPLETO;Motivo:VACÂNCIA;Un. Adm:(060194) E.E.
 PROFª. MARIA DE LOURDES H.MORAES;De:15/02/2016 a 23/12/2016

CONTRATO/SEDUC/04466/2016 DE: 23/02/2016

Processo Nº: 1000002104634
 Contratado:(143013/8) ALEXANDRINA MORAES GARCIA;CPF:178.075.731-04;Cargo/
 Função:(3476) APOIO ADM. EDUCACIONAL-ELEMENTAR;Ref:A-001;CH: 30H
 Hab.:ENSINO MÉDIO - NÃO PROFISSIONALIZANTE;Motivo:ABERTURA DE TURMA;Un.
 Adm:(010464) E.E. DOM JOSE DO DESPRAIADO;De:11/02/2016 a 23/12/2016

CONTRATO/SEDUC/04467/2016 DE: 23/02/2016

Processo Nº: 1000002111580
 Contratado:(143026/13) LONI GRUTZMANN DE SOUZA;CPF:404.008.400-49;Cargo/
 Função:(3476) APOIO ADM. EDUCACIONAL-ELEMENTAR;Ref:A-001;CH: 30H
 Hab.:ENSINO MÉDIO - NÃO PROFISSIONALIZANTE;Motivo:VACÂNCIA;Un.
 Adm:(145769) E.E. FRANCISCA BARROS DE CARVALHO;De:17/02/2016 a 23/12/2016

CONTRATO/SEDUC/04468/2016 DE: 23/02/2016

Processo Nº: 1000002104593
 Contratado:(143048/5) CLAUDIA FERREIRA DO NASCIMENTO;CPF:544.577.261-
 68;Cargo/Função:(3476) APOIO ADM. EDUCACIONAL-ELEMENTAR;Ref:A-001;CH: 30H
 Hab.:ENSINO MÉDIO - NÃO PROFISSIONALIZANTE;Motivo:VACÂNCIA;Un.
 Adm:(009938) E.E. PROFª. PACIANA TORRES DE SANTANA;De:11/02/2016 a
 23/12/2016

CONTRATO/SEDUC/04469/2016 DE: 23/02/2016

Processo Nº: 1000002108987
 Contratado:(143053/13) OZIAS LEITE MOREIRA;CPF:570.273.151-49;Cargo/
 Função:(3476) APOIO ADM. EDUCACIONAL-ELEMENTAR;Ref:A-001;CH: 30H
 Hab.:ENSINO MÉDIO - NÃO PROFISSIONALIZANTE;Motivo:VACÂNCIA;Un.
 Adm:(146420) CEJA PROF. ANTONIO CESARIO DE FIGUEIREDO NETO;De:15/02/2016 a
 23/12/2016

CONTRATO/SEDUC/04470/2016 DE: 23/02/2016

Processo Nº: 1000002107814
 Contratado:(143147/19) DIRLEI APARECIDO DE ANDRADE;CPF:024.543.669-
 32;Cargo/Função:(3506) CONTR.TEMP.FUNCAO PROF. HABILITADO;Ref:B-001;CH:
 04H
 Hab.:LICENCIATURA PLENA EM FILOSOFIA;Motivo:VACÂNCIA;Un. Adm:(014729) E.E.
 SAO FRANCISCO DE ASSIS;De:11/02/2016 a 23/12/2016

CONTRATO/SEDUC/04471/2016 DE: 23/02/2016

Processo Nº: 1000002112608
 Contratado:(143155/16) PEDRO ALVES DE OLIVEIRA;CPF:336.159.691-20;Cargo/
 Função:(3506) CONTR.TEMP.FUNCAO PROF. HABILITADO;Ref:B-001;CH: 07H
 Hab.:LICENCIATURA PLENA EM MATEMATICA;Motivo:DATA FINAL;Un. Adm:(124052)
 E.E. LEONISIO LEMOS MELO;De:11/02/2016 a 23/12/2016

CONTRATO/SEDUC/04472/2016 DE: 23/02/2016

Processo Nº: 1000002110225
 Contratado:(143177/8) CELIA APARECIDA ANDRADE ALMEIDA;CPF:847.628.701-
 10;Cargo/Função:(3506) CONTR.TEMP.FUNCAO PROF. HABILITADO;Ref:B-001;CH:
 20H
 Hab.:LICENCIATURA PLENA EM PEDAGOGIA;Motivo:VACÂNCIA;Un. Adm:(038520) E.E.
 ANTONIO CARLOS DE BRITO;De:11/02/2016 a 23/12/2016

CONTRATO/SEDUC/04473/2016 DE: 23/02/2016

Processo Nº: 1000002108013
 Contratado:(143184/29) MARTA CRISTINA VITORINO GRACHET;CPF:864.803.671-
 20;Cargo/Função:(3506) CONTR.TEMP.FUNCAO PROF. HABILITADO;Ref:B-001;CH:
 20H
 Hab.:LICENCIATURA PLENA EM PEDAGOGIA;Motivo:VACÂNCIA;Un. Adm:(049794) E.E.
 SANTO ANTONIO;De:11/02/2016 a 23/12/2016

CONTRATO/SEDUC/04474/2016 DE: 23/02/2016

Processo Nº: 1000002104058
 Contratado:(143264/10) MARIA ODETE MAROZZI RIBEIRO;CPF:050.839.648-
 48;Cargo/Função:(3476) APOIO ADM. EDUCACIONAL-ELEMENTAR;Ref:A-001;CH: 30H
 Hab.:TECNICO EM CONTABILIDADE;Motivo:VACÂNCIA;Un. Adm:(010154) E.E. ZELIA
 DA COSTA ALMEIDA;De:11/02/2016 a 23/12/2016

CONTRATO/SEDUC/04475/2016 DE: 23/02/2016

Processo Nº: 1000002106161
 Contratado:(143275/14) MAXX PAULO SOUZA TOLEDO;CPF:012.965.611-94;Cargo/
 Função:(3506) CONTR.TEMP.FUNCAO PROF. HABILITADO;Ref:B-001;CH: 20H
 Hab.:LICENCIATURA PLENA EM LETRAS/LING. PORTUGUESA;Motivo:VACÂNCIA;Un.
 Adm:(015334) E.E. IR. LUCINDA FACHINI;De:11/02/2016 a 23/12/2016

CONTRATO/SEDUC/04476/2016 DE: 23/02/2016

Processo Nº: 1000002104145
 Contratado:(143290/8) IVONETE MOREIRA DA SILVA BISPO DE
 ALMEIDA;CPF:036.641.581-64;Cargo/Função:(3476) APOIO ADM. EDUCACIONAL-
 ELEMENTAR;Ref:A-001;CH: 30H
 Hab.:ENSINO MÉDIO - NÃO PROFISSIONALIZANTE;Motivo:ABERTURA DE TURMA;Un.
 Adm:(010456) E.E. FILOGONIO CORREA;De:11/02/2016 a 23/12/2016

CONTRATO/SEDUC/04477/2016 DE: 23/02/2016

Processo Nº: 1000002102968
 Contratado:(143293/10) ARACY GOMES BARRETO LELLIS;CPF:178.258.301-
 72;Cargo/Função:(3476) APOIO ADM. EDUCACIONAL-ELEMENTAR;Ref:A-001;CH: 30H
 Hab.:TECNICO EM CONTABILIDADE;Motivo:VACÂNCIA;Un. Adm:(011401) E.E.
 ANTONIO CRISTINO CORTES;De:11/02/2016 a 23/12/2016

CONTRATO/SEDUC/04478/2016 DE: 23/02/2016

Processo Nº: 1000002096754
 Contratado:(143294/11) MIRIAM GONCALVES DE SOUZA MOURA;CPF:266.149.508-
 86;Cargo/Função:(3468) TECNICO ADMINISTRATIVO EDUCACIONAL;Ref:A-001;CH:
 30H
 Hab.:ENSINO MÉDIO - NÃO PROFISSIONALIZANTE;Motivo:VACÂNCIA;Un.
 Adm:(038636) E.E. PROFª. MARIA ELZA FERREIRA INACIO;De:15/02/2016 a

23/12/2016

CONTRATO/SEDUC/04479/2016 DE: 23/02/2016

Processo Nº: 1000002100498
 Contratado:(143318/11) LINDARVA AMELIA MARTINS;CPF:934.468.371-91;Cargo/
 Função:(3476) APOIO ADM. EDUCACIONAL-ELEMENTAR;Ref:A-001;CH: 30H
 Hab.:ENSINO MÉDIO - NÃO PROFISSIONALIZANTE;Motivo:DATA FINAL;Un.
 Adm:(176451) E. E. MARECHAL CANDIDO RONDON;De:04/02/2016 a 23/12/2016

CONTRATO/SEDUC/04480/2016 DE: 23/02/2016

Processo Nº: 1000002112347
 Contratado:(143332/22) JOVALICE DE ARRUDA BRANDAO;CPF:460.786.571-
 00;Cargo/Função:(3506) CONTR.TEMP.FUNCAO PROF. HABILITADO;Ref:B-001;CH:
 20H
 Hab.:LICENCIATURA PLENA EM GEOGRAFIA;Motivo:VACÂNCIA;Un. Adm:(012610) E.E.
 MARIA S. PEIXOTO MOURA;De:11/02/2016 a 23/12/2016

CONTRATO/SEDUC/04481/2016 DE: 23/02/2016

Processo Nº: 1000002111455
 Contratado:(143333/30) ELIETE AGUIAR ALVES;CPF:821.125.501-44;Cargo/
 Função:(3506) CONTR.TEMP.FUNCAO PROF. HABILITADO;Ref:B-001;CH: 13H
 Hab.:LICENCIATURA PLENA EM HISTÓRIA;Motivo:VACÂNCIA;Un. Adm:(158348) E.E.
 ROBERVAL COSTA REIS;De:11/02/2016 a 23/12/2016

CONTRATO/SEDUC/04482/2016 DE: 23/02/2016

Processo Nº: 1000002104522
 Contratado:(143412/9) JUREMA FERREIRA PAES;CPF:107.635.541-20;Cargo/
 Função:(3476) APOIO ADM. EDUCACIONAL-ELEMENTAR;Ref:A-001;CH: 30H
 Hab.:TECNICO EM SECRETARIADO;Motivo:ABERTURA DE TURMA;Un. Adm:(038725)
 CRECHE EST. ENS. FUND. NASLA JOAQUIM ASCHAR;De:11/02/2016 a 23/12/2016

CONTRATO/SEDUC/04483/2016 DE: 23/02/2016

Processo Nº: 1000002108102
 Contratado:(143416/10) RAIMUNDA CAMELO ARAUJO;CPF:627.383.991-34;Cargo/
 Função:(3468) TECNICO ADMINISTRATIVO EDUCACIONAL;Ref:A-001;CH: 30H
 Hab.:MAGISTÉRIO;Motivo:VACÂNCIA;Un. Adm:(038733) CRECHE EST. ENS. FUND.
 MARIA EUNICE DUARTE BARROS;De:15/02/2016 a 23/12/2016

CONTRATO/SEDUC/04484/2016 DE: 23/02/2016

Processo Nº: 1000002106621
 Contratado:(143448/12) MARIA DO CARMO RODRIGUES COSTA;CPF:004.643.391-
 03;Cargo/Função:(3476) APOIO ADM. EDUCACIONAL-ELEMENTAR;Ref:A-001;CH: 30H
 Hab.:ENSINO MÉDIO - NÃO PROFISSIONALIZANTE;Motivo:VACÂNCIA;Un.
 Adm:(015393) E.E. SAO JOSE DO RIO CLARO;De:11/02/2016 a 23/12/2016

CONTRATO/SEDUC/04485/2016 DE: 23/02/2016

Processo Nº: 1000002100678
 Contratado:(143546/8) JOVANIRA DE ALMEIDA;CPF:000.941.791-58;Cargo/
 Função:(3476) APOIO ADM. EDUCACIONAL-ELEMENTAR;Ref:A-001;CH: 30H
 Hab.:ENSINO MÉDIO - NÃO PROFISSIONALIZANTE;Motivo:DATA INICIAL;Un.
 Adm:(163554) E.E. RUI BARBOSA;De:11/02/2016 a 23/12/2016

CONTRATO/SEDUC/04486/2016 DE: 23/02/2016

Processo Nº: 1000002105782
 Contratado:(143559/16) JOSE CARLOS CARDOSO DA SILVA;CPF:008.210.921-
 46;Cargo/Função:(3476) APOIO ADM. EDUCACIONAL-ELEMENTAR;Ref:A-001;CH: 30H
 Hab.:ENSINO FUNDAMENTAL COMPLETO;Motivo:VACÂNCIA;Un. Adm:(016420) E.E.
 GARCIA GARRIDO FERMINO;De:15/02/2016 a 23/12/2016

CONTRATO/SEDUC/04487/2016 DE: 23/02/2016

Processo Nº: 1000002105746
 Contratado:(143610/12) MARIA EULINA GONCALVES SILVA;CPF:603.886.331-
 15;Cargo/Função:(3476) APOIO ADM. EDUCACIONAL-ELEMENTAR;Ref:A-001;CH: 30H
 Hab.:ENSINO MÉDIO - NÃO PROFISSIONALIZANTE;Motivo:VACÂNCIA;Un.
 Adm:(016420) E.E. GARCIA GARRIDO FERMINO;De:11/02/2016 a 23/12/2016

CONTRATO/SEDUC/04488/2016 DE: 23/02/2016

Processo Nº: 1000002101244
 Contratado:(143626/13) JULIANA DA SILVA GALDINO;CPF:871.114.381-91;Cargo/
 Função:(3476) APOIO ADM. EDUCACIONAL-ELEMENTAR;Ref:A-001;CH: 30H
 Hab.:ENSINO MÉDIO - NÃO PROFISSIONALIZANTE;Motivo:VACÂNCIA;Un.
 Adm:(015938) E.E. PEDRO ALBERTO TAYANO;De:11/02/2016 a 23/12/2016

CONTRATO/SEDUC/04489/2016 DE: 23/02/2016

Processo Nº: 1000002102358
 Contratado:(143640/13) AURENI DA SILVA DE ANDRADE;CPF:942.993.901-
 72;Cargo/Função:(3476) APOIO ADM. EDUCACIONAL-ELEMENTAR;Ref:A-001;CH: 30H
 Hab.:ENSINO MÉDIO - NÃO PROFISSIONALIZANTE;Motivo:VACÂNCIA;Un.
 Adm:(015911) E.E. RAMON SANCHES MARQUES;De:11/02/2016 a 23/12/2016

CONTRATO/SEDUC/04490/2016 DE: 23/02/2016

Processo Nº: 1000002105164
 Contratado:(143647/9) JACILENE DE JESUS;CPF:970.729.821-91;Cargo/
 Função:(3476) APOIO ADM. EDUCACIONAL-ELEMENTAR;Ref:A-001;CH: 30H
 Hab.:ENSINO MÉDIO - NÃO PROFISSIONALIZANTE;Motivo:VACÂNCIA;Un.
 Adm:(156370) E.E. LUIZ FRUTUOSO DA SILVA;De:11/02/2016 a 23/12/2016

CONTRATO/SEDUC/04491/2016 DE: 23/02/2016

Processo Nº: 1000002108592
 Contratado:(143692/11) SERGIO ROBERTO LIMA DE OLIVEIRA;CPF:464.751.331-
 91;Cargo/Função:(3506) CONTR.TEMP.FUNCAO PROF. HABILITADO;Ref:B-001;CH:
 14H
 Hab.:LICENCIATURA PLENA EM HISTÓRIA;Motivo:VACÂNCIA;Un. Adm:(156370) E.E.
 LUIZ FRUTUOSO DA SILVA;De:11/02/2016 a 23/12/2016

CONTRATO/SEDUC/04492/2016 DE: 23/02/2016

Processo Nº: 1000002108489
 Contratado:(143694/31) JANICE PEREIRA DA SILVA;CPF:511.631.521-53;Cargo/
 Função:(3506) CONTR.TEMP.FUNCAO PROF. HABILITADO;Ref:B-001;CH: 08H
 Hab.:LICENCIATURA PLENA EM LETRAS/LÍNGUA INGLESA;Motivo:DATA INICIAL;Un.
 Adm:(173550) E. E. CAMPO VILA UNIAO;De:11/02/2016 a 23/12/2016

CONTRATO/SEDUC/04493/2016 DE: 23/02/2016

Processo Nº: 1000002108754
 Contratado:(143715/12) MARIA APARECIDA DE SOUZA;CPF:872.443.901-06;Cargo/
 Função:(3506) CONTR.TEMP.FUNCAO PROF. HABILITADO;Ref:B-001;CH: 27H

HAB.:LICENCIATURA PLENA EM CIENCIAS BIOLOGICAS;Motivo:ALTERAÇÃO DE CARGA HORÁRIA;Un. Adm:(146420) CEJA PROF. ANTONIO CESARIO DE FIGUEIREDO NETO;De:15/02/2016 a 23/12/2016

CONTRATO/SEDUC/04494/2016 DE: 23/02/2016

Processo Nº: 1000002105640

Contratado:(143767/9) MARIA APARECIDA TAQUES AMORIM SOUZA;CPF:019.108.191-40;Cargo/Função:(3476) APOIO ADM. EDUCACIONAL-ELEMENTAR;Ref:A-001;CH: 30H Hab.:ENSINO MÉDIO - NÃO PROFISSIONALIZANTE;Motivo:VACÂNCIA;Un. Adm:(012610) E.E. MARIA S. PEIXOTO MOURA;De:11/02/2016 a 23/12/2016

CONTRATO/SEDUC/04495/2016 DE: 23/02/2016

Processo Nº: 1000002110291

Contratado:(143769/10) CARMEM LEDA DA SILVA;CPF:020.276.451-60;Cargo/Função:(3476) APOIO ADM. EDUCACIONAL-ELEMENTAR;Ref:A-001;CH: 30H Hab.:ENSINO MÉDIO - NÃO PROFISSIONALIZANTE;Motivo:VACÂNCIA;Un. Adm:(012610) E.E. MARIA S. PEIXOTO MOURA;De:11/02/2016 a 23/12/2016

CONTRATO/SEDUC/04496/2016 DE: 23/02/2016

Processo Nº: 1000002101404

Contratado:(143787/11) VALCI CRISOSTOMO DE CARVALHO;CPF:034.099.561-07;Cargo/Função:(3476) APOIO ADM. EDUCACIONAL-ELEMENTAR;Ref:A-001;CH: 30H Hab.:ENSINO MÉDIO - NÃO PROFISSIONALIZANTE;Motivo:VACÂNCIA;Un. Adm:(014192) E.E. ANTONIO GOMES PRIMO;De:15/02/2016 a 23/12/2016

CONTRATO/SEDUC/04497/2016 DE: 23/02/2016

Processo Nº: 1000002104467

Contratado:(143801/14) GERSON REIS DE ARRUDA;CPF:292.799.501-00;Cargo/Função:(3476) APOIO ADM. EDUCACIONAL-ELEMENTAR;Ref:A-001;CH: 30H Hab.:TECNICO EM ADMINISTRAÇÃO E CONTROLE;Motivo:VACÂNCIA;Un. Adm:(009830) E.E. SANTOS DUMONT;De:15/02/2016 a 23/12/2016

CONTRATO/SEDUC/04498/2016 DE: 23/02/2016

Processo Nº: 1000002109041

Contratado:(143864/14) RONILCE ESTACIO DA CRUZ;CPF:846.238.021-91;Cargo/Função:(3476) APOIO ADM. EDUCACIONAL-ELEMENTAR;Ref:A-001;CH: 30H Hab.:ENSINO MÉDIO - NÃO PROFISSIONALIZANTE;Motivo:DATA INICIAL;Un. Adm:(010464) E.E. DOM JOSE DO DESPRAIADO;De:11/02/2016 a 23/12/2016

CONTRATO/SEDUC/04499/2016 DE: 23/02/2016

Processo Nº: 1000002112021

Contratado:(143871/13) MYCHELLI ELIZANGELA DE OLIVEIRA MAGALHAES;CPF:879.172.031-15;Cargo/Função:(3468) TECNICO ADMINISTRATIVO EDUCACIONAL;Ref:A-001;CH: 30H Hab.:ENSINO MÉDIO - NÃO PROFISSIONALIZANTE;Motivo:VACÂNCIA;Un. Adm:(146420) CEJA PROF. ANTONIO CESARIO DE FIGUEIREDO NETO;De:15/02/2016 a 23/12/2016

CONTRATO/SEDUC/04500/2016 DE: 23/02/2016

Processo Nº: 1000002096950

Contratado:(144024/31) IRACEMA PEREIRA RAMOS DA ANUNCIACAO;CPF:362.866.801-87;Cargo/Função:(3506) CONTR.TEMP.FUNCAO PROF. HABILITADO;Ref:B-001;CH: 08H Hab.:TECNOLOGIA EM SISTEMAS DE INFORMAÇÃO;Motivo:VACÂNCIA;Un. Adm:(015458) E.E. VITORIA FURLANI DA RIVA;De:15/02/2016 a 23/12/2016

CONTRATO/SEDUC/04501/2016 DE: 23/02/2016

Processo Nº: 1000002103149

Contratado:(144184/11) MARIA AUXILIADORA BERNARDO;CPF:621.207.601-44;Cargo/Função:(3476) APOIO ADM. EDUCACIONAL-ELEMENTAR;Ref:A-001;CH: 30H Hab.:EDUCAÇÃO GERAL;Motivo:VACÂNCIA;Un. Adm:(011037) E.E. PROFª. RENILDA SILVA MORAES;De:15/02/2016 a 23/12/2016

CONTRATO/SEDUC/04502/2016 DE: 23/02/2016

Processo Nº: 1000002099552

Contratado:(144213/11) VALDEANE MARIA DINIZ;CPF:919.062.701-63;Cargo/Função:(3476) APOIO ADM. EDUCACIONAL-ELEMENTAR;Ref:A-001;CH: 30H Hab.:ENSINO MÉDIO - NÃO PROFISSIONALIZANTE;Motivo:DATA INICIAL;Un. Adm:(014206) E.E. ALEXANDRE QUIRINO SOUZA;De:11/02/2016 a 23/12/2016

CONTRATO/SEDUC/04503/2016 DE: 23/02/2016

Processo Nº: 1000002106917

Contratado:(144286/26) OLGA MALVINA BRASIL GOMES;CPF:918.361.581-49;Cargo/Função:(3506) CONTR.TEMP.FUNCAO PROF. HABILITADO;Ref:B-001;CH: 20H Hab.:LICENCIATURA PLENA EM LETRAS/LÍNGUA ESPANHOLA;Motivo:VACÂNCIA;Un. Adm:(117595) E.E. Pe. FIRMO PINTO DUARTE FILHO;De:11/02/2016 a 23/12/2016

CONTRATO/SEDUC/04504/2016 DE: 23/02/2016

Processo Nº: 1000002106633

Contratado:(144396/20) ADILMARA ALVES DA SILVA;CPF:853.259.611-87;Cargo/Função:(3506) CONTR.TEMP.FUNCAO PROF. HABILITADO;Ref:B-001;CH: 02H Hab.:LICENCIATURA PLENA EM LETRAS/LING. PORTUGUESA;Motivo:VACÂNCIA;Un. Adm:(009520) E.E. ANDRE AVELINO RIBEIRO;De:11/02/2016 a 23/12/2016

CONTRATO/SEDUC/04505/2016 DE: 23/02/2016

Processo Nº: 1000002106615

Contratado:(144396/21) ADILMARA ALVES DA SILVA;CPF:853.259.611-87;Cargo/Função:(3506) CONTR.TEMP.FUNCAO PROF. HABILITADO;Ref:B-001;CH: 18H Hab.:LICENCIATURA PLENA EM LETRAS/LING. PORTUGUESA;Motivo:DATA INICIAL;Un. Adm:(009547) E.E. PASCOAL RAMOS;De:11/02/2016 a 23/12/2016

CONTRATO/SEDUC/04506/2016 DE: 23/02/2016

Processo Nº: 1000002101013

Contratado:(144513/16) ANDREIA CRISTINA MARQUES MARTINS;CPF:570.167.711-72;Cargo/Função:(3476) APOIO ADM. EDUCACIONAL-ELEMENTAR;Ref:A-001;CH: 30H Hab.:ENSINO MÉDIO - NÃO PROFISSIONALIZANTE;Motivo:VACÂNCIA;Un. Adm:(009725) E.E. AGENOR FERREIRA LEAO;De:11/02/2016 a 23/12/2016

CONTRATO/SEDUC/04507/2016 DE: 23/02/2016

Processo Nº: 1000002111773

Contratado:(144533/14) CLECY BENTO ARAUJO;CPF:015.101.731-02;Cargo/Função:(3468) TECNICO ADMINISTRATIVO EDUCACIONAL;Ref:A-001;CH: 30H Hab.:ENSINO MÉDIO - NÃO PROFISSIONALIZANTE;Motivo:DATA INICIAL;Un. Adm:(011118) E.E. RAMIRO BERNARDO DA SILVA;De:15/02/2016 a 23/12/2016

CONTRATO/SEDUC/04508/2016 DE: 23/02/2016

Processo Nº: 1000002103185

Contratado:(144590/11) ZULENE SILVA CRUZ;CPF:531.915.521-20;Cargo/Função:(3476) APOIO ADM. EDUCACIONAL-ELEMENTAR;Ref:A-001;CH: 30H Hab.:ENSINO MÉDIO - NÃO PROFISSIONALIZANTE;Motivo:VACÂNCIA;Un. Adm:(011010) E.E. MARECHAL DUTRA;De:11/02/2016 a 23/12/2016

CONTRATO/SEDUC/04509/2016 DE: 23/02/2016

Processo Nº: 1000002108238

Contratado:(144629/26) SIRLEY MENDES DE OLIVEIRA DOS SANTOS;CPF:968.659.891-04;Cargo/Função:(3506) CONTR.TEMP.FUNCAO PROF. HABILITADO;Ref:B-001;CH: 05H Hab.:LICENCIATURA PLENA EM HISTÓRIA;Motivo:DATA INICIAL;Un. Adm:(060208) E.E. ALBERT EINSTEIN;De:11/02/2016 a 23/12/2016

CONTRATO/SEDUC/04510/2016 DE: 23/02/2016

Processo Nº: 1000002106656

Contratado:(144638/7) BENEDITA DA SILVA CORREA;CPF:015.287.961-79;Cargo/Função:(3476) APOIO ADM. EDUCACIONAL-ELEMENTAR;Ref:A-001;CH: 30H Hab.:ENSINO MÉDIO - NÃO PROFISSIONALIZANTE;Motivo:VACÂNCIA;Un. Adm:(015407) E.E. DOMINGOS BRIANTE;De:11/02/2016 a 23/12/2016

CONTRATO/SEDUC/04511/2016 DE: 23/02/2016

Processo Nº: 1000002097228

Contratado:(144746/17) DEBORA SANTANA FERREIRA;CPF:024.316.651-60;Cargo/Função:(3468) TECNICO ADMINISTRATIVO EDUCACIONAL;Ref:A-001;CH: 30H Hab.:ENSINO MÉDIO - NÃO PROFISSIONALIZANTE;Motivo:VACÂNCIA;Un. Adm:(013757) E.E. SEBASTIAO PATRICIO;De:15/02/2016 a 23/12/2016

CONTRATO/SEDUC/04512/2016 DE: 23/02/2016

Processo Nº: 1000002102352

Contratado:(144754/11) SONI MARIA PEREIRA DA CUNHA;CPF:488.778.591-72;Cargo/Função:(3476) APOIO ADM. EDUCACIONAL-ELEMENTAR;Ref:A-001;CH: 30H Hab.:ENSINO MÉDIO - NÃO PROFISSIONALIZANTE;Motivo:VACÂNCIA;Un. Adm:(015873) E.E. 13 DE MAIO;De:11/02/2016 a 23/12/2016

CONTRATO/SEDUC/04513/2016 DE: 23/02/2016

Processo Nº: 1000002104412

Contratado:(145002/8) ELIEL DE ARAUJO SILVA;CPF:843.228.374-68;Cargo/Função:(3476) APOIO ADM. EDUCACIONAL-ELEMENTAR;Ref:A-001;CH: 30H Hab.:BACHARELADO EM INFORMÁTICA;Motivo:VACÂNCIA;Un. Adm:(157236) E.E. PROFªFRANCISCA DE SOUZA ALENCAR;De:05/02/2016 a 23/12/2016

CONTRATO/SEDUC/04514/2016 DE: 23/02/2016

Processo Nº: 1000002100344

Contratado:(145016/28) LUCIMAR DELFINA DO NASCIMENTO;CPF:008.984.091-79;Cargo/Função:(3506) CONTR.TEMP.FUNCAO PROF. HABILITADO;Ref:B-001;CH: 20H Hab.:LICENCIATURA PLENA EM QUÍMICA;Motivo:DATA INICIAL;Un. Adm:(015865) E.E. 29 DE NOVEMBRO;De:11/02/2016 a 23/12/2016

CONTRATO/SEDUC/04515/2016 DE: 23/02/2016

Processo Nº: 1000002110576

Contratado:(145039/9) TATIANE DE LIMA MARIANO;CPF:037.090.891-07;Cargo/Função:(3468) TECNICO ADMINISTRATIVO EDUCACIONAL;Ref:A-001;CH: 30H Hab.:ENSINO MÉDIO - NÃO PROFISSIONALIZANTE;Motivo:VACÂNCIA;Un. Adm:(013552) E.E. PEDRO BIANCHINI;De:15/02/2016 a 23/12/2016

CONTRATO/SEDUC/04516/2016 DE: 23/02/2016

Processo Nº: 1000002108686

Contratado:(145082/9) ANNY VISCARDI NOGUEIRA;CPF:998.579.441-91;Cargo/Função:(3506) CONTR.TEMP.FUNCAO PROF. HABILITADO;Ref:B-001;CH: 27H Hab.:LICENCIATURA PLENA EM EDUCAÇÃO FÍSICA;Motivo:VACÂNCIA;Un. Adm:(011967) E.E. PROF. VANIL STABILITO;De:20/02/2016 a 23/12/2016

CONTRATO/SEDUC/04517/2016 DE: 23/02/2016

Processo Nº: 1000002105776

Contratado:(145120/9) JOSE FRANCISCO DE MAGALHAES FILHO;CPF:810.450.181-04;Cargo/Função:(3476) APOIO ADM. EDUCACIONAL-ELEMENTAR;Ref:A-001;CH: 30H Hab.:ENSINO MÉDIO - NÃO PROFISSIONALIZANTE;Motivo:VACÂNCIA;Un. Adm:(016420) E.E. GARCIA GARRIDO FERMINO;De:15/02/2016 a 23/12/2016

CONTRATO/SEDUC/04518/2016 DE: 23/02/2016

Processo Nº: 1000002109093

Contratado:(145133/10) ELZA DIAS RAMOS;CPF:535.275.931-87;Cargo/Função:(3476) APOIO ADM. EDUCACIONAL-ELEMENTAR;Ref:A-001;CH: 30H Hab.:ENSINO MÉDIO - NÃO PROFISSIONALIZANTE;Motivo:VACÂNCIA;Un. Adm:(013919) E.E. ALFREDO DE ARAUJO GRANJA;De:15/02/2016 a 23/12/2016

CONTRATO/SEDUC/04519/2016 DE: 23/02/2016

Processo Nº: 1000002110269

Contratado:(145143/9) JUSTINO SANTOS DE ARRUDA;CPF:020.276.881-37;Cargo/Função:(3506) CONTR.TEMP.FUNCAO PROF. HABILITADO;Ref:B-001;CH: 20H Hab.:LICENCIATURA PLENA EM NORMAL SUPERIOR;Motivo:VACÂNCIA;Un. Adm:(012610) E.E. MARIA S. PEIXOTO MOURA;De:11/02/2016 a 23/12/2016

CONTRATO/SEDUC/04520/2016 DE: 23/02/2016

Processo Nº: 1000002110989

Contratado:(145148/14) ELIANE MARIA DO ROSARIO;CPF:544.444.701-00;Cargo/Função:(3506) CONTR.TEMP.FUNCAO PROF. HABILITADO;Ref:B-001;CH: 20H Hab.:LICENCIATURA PLENA EM PEDAGOGIA;Motivo:DATA INICIAL;Un. Adm:(012661) E.E. JUSCELINO K. DE OLIVEIRA;De:11/02/2016 a 23/12/2016

CONTRATO/SEDUC/04521/2016 DE: 23/02/2016

Processo Nº: 1000002098641

Contratado:(145163/14) MARIANI GRACIELI DUTRA;CPF:003.926.280-40;Cargo/Função:(3506) CONTR.TEMP.FUNCAO PROF. HABILITADO;Ref:B-001;CH: 08H Hab.:LICENCIATURA PLENA EM LETRAS/LING. PORTUGUESA/LITERATURA;Motivo:VACÂNCIA;Un. Adm:(173770) E. E. JORGE AMADO;De:15/02/2016 a 23/12/2016

CONTRATO/SEDUC/04522/2016 DE: 23/02/2016

Processo Nº: 1000002102222

Contratado:(145168/20) APARECIDA FERREIRA;CPF:429.371.161-91;Cargo/Função:(3476) APOIO ADM. EDUCACIONAL-ELEMENTAR;Ref:A-001;CH: 30H Hab.:ENSINO MÉDIO - NÃO PROFISSIONALIZANTE;Motivo:VACÂNCIA;Un. Adm:(011657) E.E. SAO LUIZ;De:11/02/2016 a 23/12/2016

CONTRATO/SEDUC/04523/2016 DE: 23/02/2016
 Processo Nº: 1000002107138
 Contratado: (145193/12) DINALVA APARECIDA DE MOURA;CPF:569.188.521-91;Cargo/Função: (3506) CONTR.TEMP.FUNCAO PROF. HABILITADO;Ref:B-001;CH: 20H
 Hab.:LICENCIATURA PLENA EM PEDAGOGIA;Motivo:VACÂNCIA;Un. Adm: (009938) E.E. PROFª. PACIANA TORRES DE SANTANA;De:11/02/2016 a 23/12/2016

CONTRATO/SEDUC/04524/2016 DE: 23/02/2016
 Processo Nº: 1000002111325
 Contratado: (15233/4) PAULINA DE SOUZA;CPF:318.433.361-20;Cargo/Função: (3506) CONTR.TEMP.FUNCAO PROF. HABILITADO;Ref:B-001;CH: 05H
 Hab.:LICENCIATURA PLENA EM CIENCIAS SOCIAIS;Motivo:VACÂNCIA;Un. Adm: (012505) E.E. FAUSTINO DIAS AMORIM;De:11/02/2016 a 23/12/2016

CONTRATO/SEDUC/04525/2016 DE: 23/02/2016
 Processo Nº: 1000002111462
 Contratado: (17038/3) ANTONIA DE LOURDES GARCIA GEA;CPF:326.648.341-34;Cargo/Função: (3506) CONTR.TEMP.FUNCAO PROF. HABILITADO;Ref:B-001;CH: 20H
 Hab.:LICENCIATURA PLENA EM BIOLOGIA;Motivo:VACÂNCIA;Un. Adm: (173363) E. E. SANTANA D'AGUA LIMPÁ;De:11/02/2016 a 23/12/2016

CONTRATO/SEDUC/04526/2016 DE: 23/02/2016
 Processo Nº: 1000002111063
 Contratado: (17212/11) ELIETE DA SILVA MINAS NOVAS CAMPOS;CPF:204.354.951-00;Cargo/Função: (3506) CONTR.TEMP.FUNCAO PROF. HABILITADO;Ref:B-001;CH: 12H
 Hab.:LICENCIATURA PLENA EM MATEMATICA;Motivo:DATA INICIAL;Un. Adm: (012661) E.E. JUSCELINO K. DE OLIVEIRA;De:11/02/2016 a 23/12/2016

CONTRATO/SEDUC/04527/2016 DE: 23/02/2016
 Processo Nº: 1000002111211
 Contratado: (17913/31) ELOINA SIQUEIRA DA SILVA;CPF:230.095.271-87;Cargo/Função: (3476) APOIO ADM. EDUCACIONAL-ELEMENTAR;Ref:A-001;CH: 30H
 Hab.:ENSINO MÉDIO - NÃO PROFISSIONALIZANTE;Motivo:VACÂNCIA;Un. Adm: (038725) CRECHE EST. ENS. FUND. NASLA JOAQUIM ASCHAR;De:11/02/2016 a 23/12/2016

CONTRATO/SEDUC/04528/2016 DE: 23/02/2016
 Processo Nº: 1000002106005
 Contratado: (18008/30) MARIA DO SOCORRO GOMES DE ASSIS;CPF:375.326.261-72;Cargo/Função: (3506) CONTR.TEMP.FUNCAO PROF. HABILITADO;Ref:B-001;CH: 20H
 Hab.:LICENCIATURA PLENA EM NORMAL SUPERIOR;Motivo:ABERTURA DE TURMA;Un. Adm: (127701) E.E. VILA RICA;De:15/02/2016 a 23/12/2016

CONTRATO/SEDUC/04529/2016 DE: 23/02/2016
 Processo Nº: 1000002100824
 Contratado: (19180/31) JOEDIL RODRIGUES DA COSTA LIMA;CPF:328.708.501-82;Cargo/Função: (3476) APOIO ADM. EDUCACIONAL-ELEMENTAR;Ref:A-001;CH: 30H
 Hab.:ENSINO MÉDIO - NÃO PROFISSIONALIZANTE;Motivo:VACÂNCIA;Un. Adm: (011975) E.E. PROF. ELMAZ GATTAZ MONTEIRO;De:11/02/2016 a 23/12/2016

CONTRATO/SEDUC/04530/2016 DE: 23/02/2016
 Processo Nº: 1000002109068
 Contratado: (200203/27) JAQUELINE APARECIDA GONCALVES SOARES;CPF:049.757.119-66;Cargo/Função: (3506) CONTR.TEMP.FUNCAO PROF. HABILITADO;Ref:B-001;CH: 04H
 Hab.:LICENCIATURA PLENA EM CIENCIAS BIOLOGICAS;Motivo:ALTERAÇÃO DE CARGA HORÁRIA;Un. Adm: (016055) E.E. MADRE TARCILA;De:11/02/2016 a 23/12/2016

CONTRATO/SEDUC/04531/2016 DE: 23/02/2016
 Processo Nº: 1000002109061
 Contratado: (200203/28) JAQUELINE APARECIDA GONCALVES SOARES;CPF:049.757.119-66;Cargo/Função: (3506) CONTR.TEMP.FUNCAO PROF. HABILITADO;Ref:B-001;CH: 03H
 Hab.:LICENCIATURA PLENA EM CIENCIAS BIOLOGICAS;Motivo:ALTERAÇÃO DE CARGA HORÁRIA;Un. Adm: (176451) E. E. MARECHAL CANDIDO RONDON;De:11/02/2016 a 23/12/2016

CONTRATO/SEDUC/04532/2016 DE: 23/02/2016
 Processo Nº: 1000002099436
 Contratado: (200203/29) JAQUELINE APARECIDA GONCALVES SOARES;CPF:049.757.119-66;Cargo/Função: (3506) CONTR.TEMP.FUNCAO PROF. HABILITADO;Ref:B-001;CH: 04H
 Hab.:LICENCIATURA PLENA EM CIENCIAS BIOLOGICAS;Motivo:ALTERAÇÃO DE CARGA HORÁRIA;Un. Adm: (163678) E.E. UNIAO DA CHAPADA;De:11/02/2016 a 23/12/2016

CONTRATO/SEDUC/04533/2016 DE: 23/02/2016
 Processo Nº: 1000002102154
 Contratado: (200442/9) CICERA APARECIDA DO NASCIMENTO;CPF:004.189.491-07;Cargo/Função: (3476) APOIO ADM. EDUCACIONAL-ELEMENTAR;Ref:A-001;CH: 30H
 Hab.:ENSINO MÉDIO - NÃO PROFISSIONALIZANTE;Motivo:VACÂNCIA;Un. Adm: (184144) E. E. CLAUDIO APARECIDO PARO;De:11/02/2016 a 23/12/2016

CONTRATO/SEDUC/04534/2016 DE: 23/02/2016
 Processo Nº: 1000002106985
 Contratado: (200445/18) REGIANE SOARES GOMES;CPF:038.814.921-35;Cargo/Função: (3506) CONTR.TEMP.FUNCAO PROF. HABILITADO;Ref:B-001;CH: 20H
 Hab.:LICENCIATURA PLENA EM PEDAGOGIA;Motivo:VACÂNCIA;Un. Adm: (015903) E.E. Min. PETRONIO PORTELA NUNES;De:11/02/2016 a 23/12/2016

CONTRATO/SEDUC/04535/2016 DE: 23/02/2016
 Processo Nº: 1000002100216
 Contratado: (200469/15) ESLAINE PATRICIA DE JESUS PORTO;CPF:014.245.631-43;Cargo/Função: (3506) CONTR.TEMP.FUNCAO PROF. HABILITADO;Ref:B-001;CH: 08H
 Hab.:LICENCIATURA PLENA EM QUIMICA;Motivo:DATA INICIAL;Un. Adm: (011657) E.E. SAO LUIZ;De:11/02/2016 a 23/12/2016

CONTRATO/SEDUC/04536/2016 DE: 23/02/2016
 Processo Nº: 1000002100224
 Contratado: (200469/16) ESLAINE PATRICIA DE JESUS PORTO;CPF:014.245.631-43;Cargo/Função: (3506) CONTR.TEMP.FUNCAO PROF. HABILITADO;Ref:B-001;CH: 02H

Hab.:LICENCIATURA PLENA EM QUIMICA;Motivo:DATA INICIAL;Un. Adm: (011703) E.E. PROF. DEMETRIO COSTA PEREIRA;De:11/02/2016 a 23/12/2016

CONTRATO/SEDUC/04537/2016 DE: 23/02/2016
 Processo Nº: 1000002108506
 Contratado: (200487/30) PATRICIA ALVES DE OLIVEIRA;CPF:894.056.761-72;Cargo/Função: (3506) CONTR.TEMP.FUNCAO PROF. HABILITADO;Ref:B-001;CH: 20H
 Hab.:LICENCIATURA PLENA EM CIENCIAS BIOLOGICAS;Motivo:DATA INICIAL;Un. Adm: (173550) E. E. CAMPO VILA UNIAO;De:11/02/2016 a 23/12/2016

CONTRATO/SEDUC/04538/2016 DE: 23/02/2016
 Processo Nº: 1000002100274
 Contratado: (200507/11) GERLI MAKUS KLOH;CPF:050.912.659-61;Cargo/Função: (3506) CONTR.TEMP.FUNCAO PROF. HABILITADO;Ref:B-001;CH: 30H
 Hab.:LICENCIATURA PLENA EM HISTÓRIA;Motivo:DATA INICIAL;Un. Adm: (155110) E.E. ANGELO MELHORANÇA;De:11/02/2016 a 23/12/2016

CONTRATO/SEDUC/04539/2016 DE: 23/02/2016
 Processo Nº: 1000002110510
 Contratado: (200587/13) LINDALVA GONCALVES COSTA;CPF:591.072.861-04;Cargo/Função: (3506) CONTR.TEMP.FUNCAO PROF. HABILITADO;Ref:B-001;CH: 12H
 Hab.:LICENCIATURA PLENA EM LETRAS/PORTUGUÊS-ESPANHOL;Motivo:VACÂNCIA;Un. Adm: (158615) E.E. CINCO DE ABRIL;De:11/02/2016 a 23/12/2016

CONTRATO/SEDUC/04540/2016 DE: 23/02/2016
 Processo Nº: 1000002106996
 Contratado: (200590/19) MARIA JOSE DA SILVA;CPF:452.580.231-68;Cargo/Função: (3506) CONTR.TEMP.FUNCAO PROF. HABILITADO;Ref:B-001;CH: 20H
 Hab.:LICENCIATURA PLENA EM PEDAGOGIA;Motivo:VACÂNCIA;Un. Adm: (015903) E.E. Min. PETRONIO PORTELA NUNES;De:11/02/2016 a 23/12/2016

CONTRATO/SEDUC/04541/2016 DE: 23/02/2016
 Processo Nº: 1000002103374
 Contratado: (200632/64) MARCELO ANTONIO DOS SANTOS;CPF:795.040.941-04;Cargo/Função: (3506) CONTR.TEMP.FUNCAO PROF. HABILITADO;Ref:B-001;CH: 20H
 Hab.:LICENCIATURA PLENA EM FILOSOFIA;Motivo:VACÂNCIA;Un. Adm: (069469) E.E. BERNARDINO GOMES DA LUZ;De:15/02/2016 a 23/12/2016

CONTRATO/SEDUC/04542/2016 DE: 23/02/2016
 Processo Nº: 1000002111872
 Contratado: (200766/35) EVANDRO VENTURA DOS SANTOS;CPF:598.250.812-87;Cargo/Função: (3506) CONTR.TEMP.FUNCAO PROF. HABILITADO;Ref:B-001;CH: 20H
 Hab.:LICENCIATURA PLENA EM MATEMATICA;Motivo:VACÂNCIA;Un. Adm: (069469) E.E. BERNARDINO GOMES DA LUZ;De:15/02/2016 a 23/12/2016

CONTRATO/SEDUC/04543/2016 DE: 23/02/2016
 Processo Nº: 1000002103471
 Contratado: (200796/26) VILSON ALVES;CPF:292.961.451-04;Cargo/Função: (3506) CONTR.TEMP.FUNCAO PROF. HABILITADO;Ref:B-001;CH: 04H
 Hab.:LICENCIATURA PLENA EM CIENCIAS SOCIAIS;Motivo:VACÂNCIA;Un. Adm: (009547) E.E. PASCOAL RAMOS;De:11/02/2016 a 23/12/2016

CONTRATO/SEDUC/04544/2016 DE: 23/02/2016
 Processo Nº: 1000002111305
 Contratado: (200810/14) CLEIA MENDES ALENCAR;CPF:008.780.351-84;Cargo/Função: (3506) CONTR.TEMP.FUNCAO PROF. HABILITADO;Ref:B-001;CH: 20H
 Hab.:LICENCIATURA PLENA EM PEDAGOGIA;Motivo:VACÂNCIA;Un. Adm: (158348) E.E. ROBERVAL COSTA REIS;De:11/02/2016 a 23/12/2016

CONTRATO/SEDUC/04545/2016 DE: 23/02/2016
 Processo Nº: 1000002099839
 Contratado: (200817/16) ROZENI APARECIDA GARCIA DA SILVA;CPF:396.082.711-34;Cargo/Função: (3476) APOIO ADM. EDUCACIONAL-ELEMENTAR;Ref:A-001;CH: 30H
 Hab.:ENSINO MÉDIO - NÃO PROFISSIONALIZANTE;Motivo:VACÂNCIA;Un. Adm: (041823) ASSESSORIA PEDAGOGICA - MARCELANDIA;De:15/02/2016 a 23/12/2016

CONTRATO/SEDUC/04546/2016 DE: 23/02/2016
 Processo Nº: 1000002106642
 Contratado: (200850/11) ANTONIA GONCALINO DE MOURA RIBEIRO;CPF:358.350.871-87;Cargo/Função: (3476) APOIO ADM. EDUCACIONAL-ELEMENTAR;Ref:A-001;CH: 30H
 Hab.:ENSINO MÉDIO - NÃO PROFISSIONALIZANTE;Motivo:VACÂNCIA;Un. Adm: (015393) E.E. SAO JOSE DO RIO CLARO;De:11/02/2016 a 23/12/2016

CONTRATO/SEDUC/04547/2016 DE: 23/02/2016
 Processo Nº: 1000002101302
 Contratado: (200874/6) ALMERINDA BISPO DA CRUZ;CPF:006.159.981-60;Cargo/Função: (3476) APOIO ADM. EDUCACIONAL-ELEMENTAR;Ref:A-001;CH: 30H
 Hab.:ENSINO MÉDIO - NÃO PROFISSIONALIZANTE;Motivo:VACÂNCIA;Un. Adm: (010456) E.E. FILOGONIO CORREA;De:15/02/2016 a 23/12/2016

CONTRATO/SEDUC/04548/2016 DE: 23/02/2016
 Processo Nº: 1000002101130
 Contratado: (200882/10) FLORIZA GOMES DA SILVA;CPF:274.780.681-20;Cargo/Função: (3476) APOIO ADM. EDUCACIONAL-ELEMENTAR;Ref:A-001;CH: 30H
 Hab.:ENSINO MÉDIO - NÃO PROFISSIONALIZANTE;Motivo:VACÂNCIA;Un. Adm: (011347) E.E. DOM JOSE SELVA;De:11/02/2016 a 23/12/2016

CONTRATO/SEDUC/04549/2016 DE: 23/02/2016
 Processo Nº: 1000002102473
 Contratado: (200915/11) SUEDE PEREIRA BARBOSA;CPF:623.579.211-53;Cargo/Função: (3476) APOIO ADM. EDUCACIONAL-ELEMENTAR;Ref:A-001;CH: 30H
 Hab.:ENSINO MÉDIO - NÃO PROFISSIONALIZANTE;Motivo:VACÂNCIA;Un. Adm: (015911) E.E. RAMON SANCHES MARQUES;De:11/02/2016 a 23/12/2016

CONTRATO/SEDUC/04550/2016 DE: 23/02/2016
 Processo Nº: 1000002100165
 Contratado: (200919/8) IRENE CAMPOS RODRIGUES VIDAL;CPF:027.847.357-10;Cargo/Função: (3476) APOIO ADM. EDUCACIONAL-ELEMENTAR;Ref:A-001;CH: 30H
 Hab.:ENSINO MÉDIO - NÃO PROFISSIONALIZANTE;Motivo:DATA INICIAL;Un. Adm: (016136) E.E. WALDEMON MORAES COELHO;De:11/02/2016 a 23/12/2016

CONTRATO/SEDUC/04551/2016 DE: 23/02/2016

Processo Nº: 1000002101146
 Contratado: (200982/11) MARIA GORETE SOLIGO PASSOS;CPF:487.138.641-49;Cargo/Função:(3476) APOIO ADM. EDUCACIONAL-ELEMENTAR;Ref:A-001;CH: 30H
 Hab.:ENSINO MÉDIO - NÃO PROFISSIONALIZANTE;Motivo:VACÂNCIA;Un. Adm:(009520) E.E. ANDRE AVELINO RIBEIRO;De:15/02/2016 a 23/12/2016

CONTRATO/SEDUC/04552/2016 DE: 23/02/2016
 Processo Nº: 1000002102972
 Contratado: (201042/8) RUTH CARDOSO TEODORO;CPF:406.578.251-15;Cargo/Função:(3476) APOIO ADM. EDUCACIONAL-ELEMENTAR;Ref:A-001;CH: 30H
 Hab.:TECNICO EM ADMINISTRAÇÃO E CONTROLE;Motivo:DISTRATO A PEDIDO;Un. Adm:(038636) E.E. PROFª. MARIA ELZA FERREIRA INACIO;De:11/02/2016 a 23/12/2016

CONTRATO/SEDUC/04553/2016 DE: 23/02/2016
 Processo Nº: 1000002101190
 Contratado: (201043/16) LEVINA ROSA DA SILVA;CPF:544.726.951-20;Cargo/Função:(3476) APOIO ADM. EDUCACIONAL-ELEMENTAR;Ref:A-001;CH: 30H
 Hab.:ENSINO MÉDIO - NÃO PROFISSIONALIZANTE;Motivo:VACÂNCIA;Un. Adm:(009938) E.E. PROFª. PACIANA TORRES DE SANTANA;De:15/02/2016 a 23/12/2016

CONTRATO/SEDUC/04554/2016 DE: 23/02/2016
 Processo Nº: 1000002102232
 Contratado: (201050/13) LUCINIR MORAES GUIA;CPF:992.112.891-49;Cargo/Função:(3476) APOIO ADM. EDUCACIONAL-ELEMENTAR;Ref:A-001;CH: 30H
 Hab.:ENSINO MÉDIO - NÃO PROFISSIONALIZANTE;Motivo:VACÂNCIA;Un. Adm:(012831) E.E. MARECHAL RONDON;De:11/02/2016 a 23/12/2016

CONTRATO/SEDUC/04555/2016 DE: 23/02/2016
 Processo Nº: 1000002102202
 Contratado: (201091/13) JOSEFA SANTANA DOS SANTOS NASCIMENTO;CPF:650.067.471-53;Cargo/Função:(3476) APOIO ADM. EDUCACIONAL-ELEMENTAR;Ref:A-001;CH: 30H
 Hab.:ENSINO MÉDIO - NÃO PROFISSIONALIZANTE;Motivo:VACÂNCIA;Un. Adm:(011703) E.E. PROF. DEMETRIO COSTA PEREIRA;De:11/02/2016 a 23/12/2016

CONTRATO/SEDUC/04556/2016 DE: 23/02/2016
 Processo Nº: 1000002100998
 Contratado: (201114/13) ADAO DA SILVA;CPF:384.098.791-15;Cargo/Função:(3476) APOIO ADM. EDUCACIONAL-ELEMENTAR;Ref:A-001;CH: 30H
 Hab.:ENSINO MÉDIO - NÃO PROFISSIONALIZANTE;Motivo:VACÂNCIA;Un. Adm:(012670) E.E. FREI CARLOS VALLETE;De:15/02/2016 a 23/12/2016

CONTRATO/SEDUC/04557/2016 DE: 23/02/2016
 Processo Nº: 1000002113239
 Contratado: (201154/26) MARCOS MACHADO AMERICO;CPF:008.051.631-90;Cargo/Função:(3506) CONTR.TEMP.FUNCAO PROF. HABILITADO;Ref:B-001;CH: 02H
 Hab.:LICENCIATURA PLENA EM CIENCIAS BIOLOGICAS;Motivo:VACÂNCIA;Un. Adm:(016357) E.E. IRANY JAIME FARINA;De:11/02/2016 a 23/12/2016

CONTRATO/SEDUC/04558/2016 DE: 23/02/2016
 Processo Nº: 1000002099900
 Contratado: (201154/27) MARCOS MACHADO AMERICO;CPF:008.051.631-90;Cargo/Função:(3506) CONTR.TEMP.FUNCAO PROF. HABILITADO;Ref:B-001;CH: 02H
 Hab.:LICENCIATURA PLENA EM CIENCIAS BIOLOGICAS;Motivo:DATA INICIAL;Un. Adm:(016357) E.E. IRANY JAIME FARINA;De:11/02/2016 a 23/12/2016

CONTRATO/SEDUC/04559/2016 DE: 23/02/2016
 Processo Nº: 1000002103238
 Contratado: (201197/8) REGINALDO DE ALMEIDA RAMOS;CPF:514.066.321-04;Cargo/Função:(3476) APOIO ADM. EDUCACIONAL-ELEMENTAR;Ref:A-001;CH: 30H
 Hab.:MAGISTÉRIO;Motivo:DATA FINAL;Un. Adm:(010863) E.E. LUCAS PACHECO DE CAMARGO;De:15/02/2016 a 23/12/2016

CONTRATO/SEDUC/04560/2016 DE: 23/02/2016
 Processo Nº: 1000002104977
 Contratado: (201206/10) ELISANGELA FABIANA FONTANELI;CPF:007.116.631-90;Cargo/Função:(3476) APOIO ADM. EDUCACIONAL-ELEMENTAR;Ref:A-001;CH: 30H
 Hab.:ENSINO MÉDIO - NÃO PROFISSIONALIZANTE;Motivo:VACÂNCIA;Un. Adm:(154040) E.E. ANDRE ANTONIO MAGGI;De:11/02/2016 a 23/12/2016

CONTRATO/SEDUC/04561/2016 DE: 23/02/2016
 Processo Nº: 1000002100515
 Contratado: (201253/13) ANGELA GOUVEIA TELES DOMINGOS;CPF:012.401.761-47;Cargo/Função:(3476) APOIO ADM. EDUCACIONAL-ELEMENTAR;Ref:A-001;CH: 30H
 Hab.:ENSINO MÉDIO - NÃO PROFISSIONALIZANTE;Motivo:DISTRATO A PEDIDO;Un. Adm:(016055) E.E. MADRE TARCILA;De:15/02/2016 a 23/12/2016

CONTRATO/SEDUC/04562/2016 DE: 23/02/2016
 Processo Nº: 1000002102187
 Contratado: (201265/11) CLARALINA GUIMARAES LOCATELLI;CPF:284.532.041-87;Cargo/Função:(3476) APOIO ADM. EDUCACIONAL-ELEMENTAR;Ref:A-001;CH: 30H
 Hab.:ENSINO MÉDIO - NÃO PROFISSIONALIZANTE;Motivo:DISTRATO A PEDIDO;Un. Adm:(011126) E.E. JOAQUIM NUNES ROCHA;De:11/02/2016 a 23/12/2016

CONTRATO/SEDUC/04563/2016 DE: 23/02/2016
 Processo Nº: 1000002102771
 Contratado: (201296/16) LUZINETE BARROS DOS SANTOS;CPF:429.722.641-34;Cargo/Função:(3476) APOIO ADM. EDUCACIONAL-ELEMENTAR;Ref:A-001;CH: 30H
 Hab.:ENSINO FUNDAMENTAL COMPLETO;Motivo:VACÂNCIA;Un. Adm:(010952) E.E. PROFª. EUNICE SOUZA DOS SANTOS;De:11/02/2016 a 23/12/2016

CONTRATO/SEDUC/04564/2016 DE: 23/02/2016
 Processo Nº: 1000002113457
 Contratado: (201330/9) MARIA LUCIA DE AZEVEDO DO NASCIMENTO;CPF:024.159.701-31;Cargo/Função:(3476) APOIO ADM. EDUCACIONAL-ELEMENTAR;Ref:A-001;CH: 30H
 Hab.:ENSINO FUNDAMENTAL COMPLETO;Motivo:VACÂNCIA;Un. Adm:(015873) E.E. 13 DE MAIO;De:11/02/2016 a 23/12/2016

CONTRATO/SEDUC/04565/2016 DE: 23/02/2016
 Processo Nº: 1000002103271
 Contratado: (201356/7) JOAQUINA APARECIDA GOMES DE OLIVEIRA;CPF:931.093.001-25;Cargo/Função:(3476) APOIO ADM. EDUCACIONAL-ELEMENTAR;Ref:A-001;CH: 30H

Hab.:ENSINO MÉDIO - NÃO PROFISSIONALIZANTE;Motivo:DATA INICIAL;Un. Adm:(013455) E.E. PALMITAL;De:11/02/2016 a 23/12/2016

CONTRATO/SEDUC/04566/2016 DE: 23/02/2016
 Processo Nº: 1000002108496
 Contratado: (201435/15) EVA MARIA DE ALMEIDA;CPF:241.189.741-34;Cargo/Função:(3476) APOIO ADM. EDUCACIONAL-ELEMENTAR;Ref:A-001;CH: 30H
 Hab.:ENSINO MÉDIO - NÃO PROFISSIONALIZANTE;Motivo:ALTERAÇÃO DE CARGA HORÁRIA;Un. Adm:(154946) CEJA PAULO FREIRE;De:11/02/2016 a 19/05/2016

CONTRATO/SEDUC/04567/2016 DE: 23/02/2016
 Processo Nº: 1000002098918
 Contratado: (201456/11) MARIA DO CARMO FERREIRA VIEIRA;CPF:008.323.801-80;Cargo/Função:(3506) CONTR.TEMP.FUNCAO PROF. HABILITADO;Ref:B-001;CH: 20H
 Hab.:LICENCIATURA PLENA EM LETRAS/LING. PORTUGUESA/LITERATURA;Motivo:DATA INICIAL;Un. Adm:(142166) E.E. DOM FRANCO DALLA VALLE;De:11/02/2016 a 23/12/2016

CONTRATO/SEDUC/04568/2016 DE: 23/02/2016
 Processo Nº: 1000002098816
 Contratado: (201582/28) VALDECI FERREIRA DA SILVA;CPF:000.698.821-00;Cargo/Função:(3506) CONTR.TEMP.FUNCAO PROF. HABILITADO;Ref:B-001;CH: 16H
 Hab.:LICENCIATURA PLENA EM LETRAS/LING. PORTUGUESA/LITERATURA;Motivo:DATA INICIAL;Un. Adm:(010839) E.E. ANTONIO G. BALBINO;De:11/02/2016 a 23/12/2016

CONTRATO/SEDUC/04569/2016 DE: 23/02/2016
 Processo Nº: 1000002098824
 Contratado: (201582/29) VALDECI FERREIRA DA SILVA;CPF:000.698.821-00;Cargo/Função:(3506) CONTR.TEMP.FUNCAO PROF. HABILITADO;Ref:B-001;CH: 06H
 Hab.:LICENCIATURA PLENA EM LETRAS/LING. PORTUGUESA/LITERATURA;Motivo:DATA INICIAL;Un. Adm:(011126) E.E. JOAQUIM NUNES ROCHA;De:11/02/2016 a 23/12/2016

CONTRATO/SEDUC/04570/2016 DE: 23/02/2016
 Processo Nº: 1000002100287
 Contratado: (201603/10) MARIA APARECIDA GONCALVES DA SILVA;CPF:006.708.261-03;Cargo/Função:(3476) APOIO ADM. EDUCACIONAL-ELEMENTAR;Ref:A-001;CH: 30H
 Hab.:ENSINO MÉDIO - NÃO PROFISSIONALIZANTE;Motivo:DATA INICIAL;Un. Adm:(015288) E.E. BENTO ALEXANDRE DOS SANTOS;De:11/02/2016 a 23/12/2016

CONTRATO/SEDUC/04571/2016 DE: 23/02/2016
 Processo Nº: 1000002100166
 Contratado: (201685/11) SILEY LEMES NEVES DA SILVA;CPF:027.910.201-10;Cargo/Função:(3476) APOIO ADM. EDUCACIONAL-ELEMENTAR;Ref:A-001;CH: 30H
 Hab.:ENSINO MÉDIO - NÃO PROFISSIONALIZANTE;Motivo:DATA INICIAL;Un. Adm:(173509) E. E. HENRIQUE JOSE TRINDADE;De:11/02/2016 a 23/12/2016

CONTRATO/SEDUC/04572/2016 DE: 23/02/2016
 Processo Nº: 1000002110047
 Contratado: (201691/41) ROSELI APARECIDA MARCARI;CPF:030.121.138-86;Cargo/Função:(3506) CONTR.TEMP.FUNCAO PROF. HABILITADO;Ref:B-001;CH: 20H
 Hab.:LICENCIATURA PLENA EM PEDAGOGIA;Motivo:VACÂNCIA;Un. Adm:(011223) E.E. PROFª. IVONE TRAMARIM DE OLIVEIRA;De:11/02/2016 a 23/12/2016

CONTRATO/SEDUC/04573/2016 DE: 23/02/2016
 Processo Nº: 1000002105732
 Contratado: (201764/12) DANIELE CRISTINA VASCONCELOS MOURA;CPF:411.870.401-34;Cargo/Função:(3468) TECNICO ADMINISTRATIVO EDUCACIONAL;Ref:A-001;CH: 30H
 Hab.:TECNICO EM CONTABILIDADE;Motivo:VACÂNCIA;Un. Adm:(038725) CRECHE EST. ENS. FUND. NASLA JOAQUIM ASCHAR;De:15/02/2016 a 23/12/2016

CONTRATO/SEDUC/04574/2016 DE: 23/02/2016
 Processo Nº: 1000002108524
 Contratado: (201793/10) LUCILEI RODRIGUES CHAVES;CPF:523.055.381-20;Cargo/Função:(3476) APOIO ADM. EDUCACIONAL-ELEMENTAR;Ref:A-001;CH: 30H
 Hab.:ENSINO MÉDIO - NÃO PROFISSIONALIZANTE;Motivo:VACÂNCIA;Un. Adm:(146420) CEJA PROF. ANTONIO CESARIO DE FIGUEIREDO NETO;De:11/02/2016 a 23/12/2016

CONTRATO/SEDUC/04575/2016 DE: 23/02/2016
 Processo Nº: 1000002108216
 Contratado: (201796/18) MARIA JOSE SILVA BENICIO;CPF:536.034.861-53;Cargo/Função:(3506) CONTR.TEMP.FUNCAO PROF. HABILITADO;Ref:B-001;CH: 20H
 Hab.:LICENCIATURA PLENA EM LETRAS/LÍNGUA ESPANHOLA;Motivo:VACÂNCIA;Un. Adm:(010880) E.E. DANIEL MARTINS MOURA;De:11/02/2016 a 23/12/2016

CONTRATO/SEDUC/04576/2016 DE: 23/02/2016
 Processo Nº: 1000002109869
 Contratado: (201806/7) RAILDA ROSA DE ANUNCIACAO;CPF:568.932.481-72;Cargo/Função:(3506) CONTR.TEMP.FUNCAO PROF. HABILITADO;Ref:B-001;CH: 20H
 Hab.:LICENCIATURA PLENA EM PEDAGOGIA;Motivo:VACÂNCIA;Un. Adm:(012599) E.E. VIRGINIO NUNES FERRAZ JUNIOR;De:11/02/2016 a 23/12/2016

CONTRATO/SEDUC/04577/2016 DE: 23/02/2016
 Processo Nº: 1000002100941
 Contratado: (201809/16) MARIA LUCIA DO NASCIMENTO;CPF:570.839.831-00;Cargo/Função:(3476) APOIO ADM. EDUCACIONAL-ELEMENTAR;Ref:A-001;CH: 30H
 Hab.:ENSINO MÉDIO - NÃO PROFISSIONALIZANTE;Motivo:DATA INICIAL;Un. Adm:(012564) E.E. HERMES RODRIGUES DE ALCANTARA;De:11/02/2016 a 23/12/2016

CONTRATO/SEDUC/04578/2016 DE: 23/02/2016
 Processo Nº: 1000002104971
 Contratado: (201820/10) IVONETE ROSA DE OLIVEIRA;CPF:621.113.371-53;Cargo/Função:(3476) APOIO ADM. EDUCACIONAL-ELEMENTAR;Ref:A-001;CH: 30H
 Hab.:ENSINO MÉDIO - NÃO PROFISSIONALIZANTE;Motivo:VACÂNCIA;Un. Adm:(016047) E.E. JOAO MONTEIRO SOBRINHO;De:11/02/2016 a 23/12/2016

CONTRATO/SEDUC/04579/2016 DE: 23/02/2016
 Processo Nº: 1000002099585
 Contratado: (201830/16) DENIZE FIDELIS DE SOUZA;CPF:651.423.061-04;Cargo/Função:(3476) APOIO ADM. EDUCACIONAL-ELEMENTAR;Ref:A-001;CH: 30H
 Hab.:ENSINO MÉDIO - NÃO PROFISSIONALIZANTE;Motivo:VACÂNCIA;Un. Adm:(157252) E.E. LEDY ANITA BRESANCIN;De:15/02/2016 a 23/12/2016

CONTRATO/SEDUC/04580/2016 DE: 23/02/2016
 Processo Nº: 1000002107045
 Contratado: (201831/14) ILMA LEAL DOS SANTOS CORDEIRO;CPF:654.879.071-53;Cargo/Função: (3506) CONTR.TEMP.FUNCAO PROF. HABILITADO;Ref:B-001;CH: 20H
 Hab.:LICENCIATURA PLENA EM PEDAGOGIA;Motivo:VACÂNCIA;Un. Adm: (015890) E.E. PATRIARCA DA INDEPENDENCIA;De:11/02/2016 a 23/12/2016

CONTRATO/SEDUC/04581/2016 DE: 23/02/2016
 Processo Nº: 1000002103103
 Contratado: (201870/23) ALDICEZAR CALHEIRO VERIDIANO;CPF:781.948.221-49;Cargo/Função: (3506) CONTR.TEMP.FUNCAO PROF. HABILITADO;Ref:B-001;CH: 20H
 Hab.:LICENCIATURA PLENA EM FILOSOFIA;Motivo:ALTERAÇÃO DE CARGA HORÁRIA;Un. Adm: (015393) E.E. SAO JOSE DO RIO CLARO;De:11/02/2016 a 23/12/2016

CONTRATO/SEDUC/04582/2016 DE: 23/02/2016
 Processo Nº: 1000002111018
 Contratado: (201877/34) ADAO LUIZ MARCOSKI;CPF:798.481.411-20;Cargo/Função: (3506) CONTR.TEMP.FUNCAO PROF. HABILITADO;Ref:B-001;CH: 20H
 Hab.:LICENCIATURA PLENA EM MATEMATICA;Motivo:VACÂNCIA;Un. Adm: (117595) E.E. Pe. FIRMO PINTO DUARTE FILHO;De:15/02/2016 a 23/12/2016

CONTRATO/SEDUC/04583/2016 DE: 23/02/2016
 Processo Nº: 1000002098794
 Contratado: (201899/37) KEYLLA RODRIGUES DOS SANTOS;CPF:842.473.121-20;Cargo/Função: (3506) CONTR.TEMP.FUNCAO PROF. HABILITADO;Ref:B-001;CH: 18H
 Hab.:LICENCIATURA PLENA EM LETRAS/LING.PORTUGUESA/LITERATURA;Motivo:DATA INICIAL;Un. Adm: (011118) E.E. RAMIRO BERNARDO DA SILVA;De:11/02/2016 a 23/12/2016

CONTRATO/SEDUC/04584/2016 DE: 23/02/2016
 Processo Nº: 1000002103116
 Contratado: (201929/16) ROSILENE MARIA DA SILVA;CPF:926.193.711-04;Cargo/Função: (3476) APOIO ADM. EDUCACIONAL-ELEMENTAR;Ref:A-001;CH: 30H
 Hab.:LICENCIATURA PLENA EM PEDAGOGIA;Motivo:VACÂNCIA;Un. Adm: (010855) E.E. SILVESTRE GOMES JARDIM;De:15/02/2016 a 23/12/2016

CONTRATO/SEDUC/04585/2016 DE: 23/02/2016
 Processo Nº: 1000002110220
 Contratado: (201935/16) VIVIANA ALVES RODRIGUES;CPF:941.362.111-04;Cargo/Função: (3506) CONTR.TEMP.FUNCAO PROF. HABILITADO;Ref:B-001;CH: 20H
 Hab.:LICENCIATURA PLENA EM PEDAGOGIA;Motivo:VACÂNCIA;Un. Adm: (038520) E.E. ANTONIO CARLOS DE BRITO;De:11/02/2016 a 23/12/2016

CONTRATO/SEDUC/04586/2016 DE: 23/02/2016
 Processo Nº: 1000002110211
 Contratado: (201968/10) MARIA JOSE ALVES RODRIGUES;CPF:987.541.301-15;Cargo/Função: (3506) CONTR.TEMP.FUNCAO PROF. HABILITADO;Ref:B-001;CH: 20H
 Hab.:LICENCIATURA PLENA EM PEDAGOGIA;Motivo:VACÂNCIA;Un. Adm: (038520) E.E. ANTONIO CARLOS DE BRITO;De:11/02/2016 a 23/12/2016

CONTRATO/SEDUC/04587/2016 DE: 23/02/2016
 Processo Nº: 1000002107267
 Contratado: (202072/17) LUZIA DI MARTINI LANDIM;CPF:257.947.101-44;Cargo/Função: (3506) CONTR.TEMP.FUNCAO PROF. HABILITADO;Ref:B-001;CH: 20H
 Hab.:LICENCIATURA PLENA EM PEDAGOGIA;Motivo:VACÂNCIA;Un. Adm: (015962) E.E. JONAS LOPES DA SILVA;De:11/02/2016 a 23/12/2016

CONTRATO/SEDUC/04588/2016 DE: 23/02/2016
 Processo Nº: 1000002112924
 Contratado: (202077/13) ENIEDSON NUNES MENDES;CPF:940.163.801-20;Cargo/Função: (3506) CONTR.TEMP.FUNCAO PROF. HABILITADO;Ref:B-001;CH: 20H
 Hab.:LICENCIATURA PLENA EM CIENCIAS NATURAIS E MATEMATICA;Motivo:DATA INICIAL;Un. Adm: (015385) E.E. PLACIDO DE CASTRO;De:11/02/2016 a 23/12/2016

CONTRATO/SEDUC/04589/2016 DE: 23/02/2016
 Processo Nº: 1000002107151
 Contratado: (202082/11) BERENICE NEVES GRISOSTE OLIVEIRA;CPF:495.943.971-87;Cargo/Função: (3506) CONTR.TEMP.FUNCAO PROF. HABILITADO;Ref:B-001;CH: 20H
 Hab.:LICENCIATURA PLENA EM PEDAGOGIA;Motivo:VACÂNCIA;Un. Adm: (023841) E.E. Dr. ELCIO DE SOUZA;De:11/02/2016 a 23/12/2016

CONTRATO/SEDUC/04590/2016 DE: 23/02/2016
 Processo Nº: 1000002100369
 Contratado: (202131/43) SUZANA DE ARRUDA ROMERA;CPF:019.724.071-20;Cargo/Função: (3506) CONTR.TEMP.FUNCAO PROF. HABILITADO;Ref:B-001;CH: 04H
 Hab.:LICENCIATURA PLENA EM LETRAS/LÍNGUA ESPANHOLA;Motivo:DATA INICIAL;Un. Adm: (012882) E.E. Dr. FABIO SILVERIO FARIAS;De:11/02/2016 a 23/12/2016

CONTRATO/SEDUC/04591/2016 DE: 23/02/2016
 Processo Nº: 1000002108756
 Contratado: (202218/14) GLEICE PATRICIA DA SILVA;CPF:006.985.871-38;Cargo/Função: (3468) TECNICO ADMINISTRATIVO EDUCACIONAL;Ref:A-001;CH: 30H
 Hab.:ENSINO MÉDIO - NÃO PROFISSIONALIZANTE;Motivo:VACÂNCIA;Un. Adm: (075116) E.E. DE ENSINO ESPECIAL LUZ DO SABER;De:15/02/2016 a 23/12/2016

CONTRATO/SEDUC/04592/2016 DE: 23/02/2016
 Processo Nº: 1000002099250
 Contratado: (202222/11) ELIANA LUCI ROZA;CPF:016.486.741-43;Cargo/Função: (3506) CONTR.TEMP.FUNCAO PROF. HABILITADO;Ref:B-001;CH: 02H
 Hab.:LICENCIATURA PLENA EM LETRAS/LÍNGUA INGLESA;Motivo:ALTERAÇÃO DE CARGA HORÁRIA;Un. Adm: (015393) E.E. SAO JOSE DO RIO CLARO;De:11/02/2016 a 23/12/2016

CONTRATO/SEDUC/04593/2016 DE: 23/02/2016
 Processo Nº: 1000002107710
 Contratado: (202231/4) DURCE NETA DE ALMEIDA GARBIN;CPF:894.305.571-49;Cargo/Função: (3476) APOIO ADM. EDUCACIONAL-ELEMENTAR;Ref:A-001;CH: 30H
 Hab.:ENSINO MÉDIO - NÃO PROFISSIONALIZANTE;Motivo:ABERTURA DE TURMA;Un. Adm: (097012) E. E. JOSE APARECIDO RIBEIRO;De:11/02/2016 a 14/07/2016

CONTRATO/SEDUC/04594/2016 DE: 23/02/2016
 Processo Nº: 1000002096948
 Contratado: (202260/15) ANDRIELE ROGERIA TEIXEIRA DE ALMEIDA GIMENES;CPF:006.597.581-21;Cargo/Função: (3468) TECNICO ADMINISTRATIVO EDUCACIONAL;Ref:A-001;CH: 30H
 Hab.:TECNOLOGIA EM GESTÃO DE RECURSOS HUMANOS;Motivo:VACÂNCIA;Un. Adm: (010952) E.E. PROFª. EUNICE SOUZA DOS SANTOS;De:15/02/2016 a 23/12/2016

CONTRATO/SEDUC/04595/2016 DE: 23/02/2016
 Processo Nº: 1000002102223
 Contratado: (202269/17) SENHORINHA BOURET DE MATOS;CPF:361.352.161-04;Cargo/Função: (3476) APOIO ADM. EDUCACIONAL-ELEMENTAR;Ref:A-001;CH: 30H
 Hab.:ENSINO MÉDIO - NÃO PROFISSIONALIZANTE;Motivo:VACÂNCIA;Un. Adm: (015911) E.E. RAMON SANCHES MARQUES;De:11/02/2016 a 23/12/2016

CONTRATO/SEDUC/04596/2016 DE: 23/02/2016
 Processo Nº: 1000002096706
 Contratado: (202511/15) LAURIANE EVANELY CORREA;CPF:953.990.031-04;Cargo/Função: (3468) TECNICO ADMINISTRATIVO EDUCACIONAL;Ref:A-001;CH: 30H
 Hab.:TECNOLOGIA EM SECRETARIADO EXECUTIVO;Motivo:VACÂNCIA;Un. Adm: (011126) E.E. JOAQUIM NUNES ROCHA;De:15/02/2016 a 23/12/2016

CONTRATO/SEDUC/04597/2016 DE: 23/02/2016
 Processo Nº: 1000002101168
 Contratado: (202516/11) MARIA LUCIA CAVALHEIRO;CPF:503.219.431-04;Cargo/Função: (3476) APOIO ADM. EDUCACIONAL-ELEMENTAR;Ref:A-001;CH: 30H
 Hab.:ENSINO MÉDIO - NÃO PROFISSIONALIZANTE;Motivo:VACÂNCIA;Un. Adm: (009938) E.E. PROFª. PACIANA TORRES DE SANTANA;De:15/02/2016 a 23/12/2016

CONTRATO/SEDUC/04598/2016 DE: 23/02/2016
 Processo Nº: 1000002106301
 Contratado: (202517/13) NIUZETE APARECIDA DE SOUZA BORSATTO;CPF:018.651.871-43;Cargo/Função: (3506) CONTR.TEMP.FUNCAO PROF. HABILITADO;Ref:B-001;CH: 20H
 Hab.:LICENCIATURA PLENA EM PEDAGOGIA;Motivo:DATA INICIAL;Un. Adm: (114553) E.E. Pe. JHOANNES BERTHOLD HENNING;De:11/02/2016 a 23/12/2016

CONTRATO/SEDUC/04599/2016 DE: 23/02/2016
 Processo Nº: 1000002106273
 Contratado: (202530/13) ELIZETE DOMINGAS DE SOUZA BORSATTI;CPF:838.669.571-49;Cargo/Função: (3506) CONTR.TEMP.FUNCAO PROF. HABILITADO;Ref:B-001;CH: 20H
 Hab.:LICENCIATURA PLENA EM PEDAGOGIA;Motivo:DATA INICIAL;Un. Adm: (114553) E.E. Pe. JHOANNES BERTHOLD HENNING;De:11/02/2016 a 23/12/2016

CONTRATO/SEDUC/04600/2016 DE: 23/02/2016
 Processo Nº: 1000002107027
 Contratado: (202674/32) KATIA CELIA FERREIRA;CPF:009.875.171-98;Cargo/Função: (3506) CONTR.TEMP.FUNCAO PROF. HABILITADO;Ref:B-001;CH: 17H
 Hab.:LICENCIATURA PLENA EM EDUCAÇÃO ARTISTICA;Motivo:VACÂNCIA;Un. Adm: (021644) E.E. PROF. CARLOS PEREIRA BARBOSA;De:11/02/2016 a 23/12/2016

CONTRATO/SEDUC/04601/2016 DE: 23/02/2016
 Processo Nº: 1000002098402
 Contratado: (203088/40) NEILA APARECIDA DA CRUZ;CPF:517.692.981-34;Cargo/Função: (3506) CONTR.TEMP.FUNCAO PROF. HABILITADO;Ref:B-001;CH: 20H
 Hab.:LICENCIATURA PLENA EM LETRAS/LÍNGUA INGLESA;Motivo:DATA INICIAL;Un. Adm: (011010) E.E. MARECHAL DUTRA;De:11/02/2016 a 23/12/2016

CONTRATO/SEDUC/04602/2016 DE: 23/02/2016
 Processo Nº: 1000002107186
 Contratado: (203101/14) DANIELE VENTURINI;CPF:962.137.791-91;Cargo/Função: (3506) CONTR.TEMP.FUNCAO PROF. HABILITADO;Ref:B-001;CH: 20H
 Hab.:LICENCIATURA PLENA EM LETRAS/LÍNGUA INGLESA;Motivo:VACÂNCIA;Un. Adm: (044245) E.E. PROFª. AMELIA DE OLIVEIRA SILVA;De:11/02/2016 a 23/12/2016

CONTRATO/SEDUC/04603/2016 DE: 23/02/2016
 Processo Nº: 1000002097798
 Contratado: (203234/13) FABRISIA FATIMA DE RAMOS;CPF:014.198.581-06;Cargo/Função: (3506) CONTR.TEMP.FUNCAO PROF. HABILITADO;Ref:B-001;CH: 14H
 Hab.:LICENCIATURA PLENA EM MATEMATICA;Motivo:ALTERAÇÃO DE CARGA HORÁRIA;Un. Adm: (173363) E. E. SANTANA D'AGUA LIMPA;De:11/02/2016 a 23/12/2016

CONTRATO/SEDUC/04604/2016 DE: 23/02/2016
 Processo Nº: 1000002099716
 Contratado: (203335/37) ELAINE PERES DA SILVA;CPF:003.076.421-19;Cargo/Função: (3506) CONTR.TEMP.FUNCAO PROF. HABILITADO;Ref:B-001;CH: 03H
 Hab.:LICENCIATURA PLENA EM CIENCIAS BIOLÓGICAS;Motivo:DATA INICIAL;Un. Adm: (015873) E.E. 13 DE MAIO;De:11/02/2016 a 23/12/2016

CONTRATO/SEDUC/04605/2016 DE: 23/02/2016
 Processo Nº: 1000002105222
 Contratado: (203486/11) ROSANGELA GOMES SILVA;CPF:810.742.801-30;Cargo/Função: (3506) CONTR.TEMP.FUNCAO PROF. HABILITADO;Ref:B-001;CH: 30H
 Hab.:LICENCIATURA PLENA EM PEDAGOGIA;Motivo:VACÂNCIA;Un. Adm: (038725) CRECHE EST. ENS. FUND. NASLA JOAQUIM ASCHAR;De:11/02/2016 a 23/12/2016

CONTRATO/SEDUC/04606/2016 DE: 23/02/2016
 Processo Nº: 1000002109229
 Contratado: (203499/15) LEIDES MARIA ALCANTARA DE FREITAS;CPF:001.195.581-30;Cargo/Função: (3476) APOIO ADM. EDUCACIONAL-ELEMENTAR;Ref:A-001;CH: 30H
 Hab.:ENSINO MÉDIO - NÃO PROFISSIONALIZANTE;Motivo:VACÂNCIA;Un. Adm: (011118) E.E. RAMIRO BERNARDO DA SILVA;De:11/02/2016 a 23/12/2016

CONTRATO/SEDUC/04607/2016 DE: 23/02/2016
 Processo Nº: 1000002102899
 Contratado: (203632/26) MARCIA CRISTINA DA SILVA;CPF:875.311.001-34;Cargo/Função: (3506) CONTR.TEMP.FUNCAO PROF. HABILITADO;Ref:B-001;CH: 06H
 Hab.:LICENCIATURA PLENA EM GEOGRAFIA;Motivo:VACÂNCIA;Un. Adm: (015911) E.E. RAMON SANCHES MARQUES;De:11/02/2016 a 14/07/2016

CONTRATO/SEDUC/04608/2016 DE: 23/02/2016

Processo Nº: 1000002102909
 Contratado: (203632/27) MARCIA CRISTINA DA SILVA;CPF:875.311.001-34;Cargo/
 Função: (3506) CONTR.TEMP.FUNCAO PROF. HABILITADO;Ref:B-001;CH: 05H
 Hab.:LICENCIATURA PLENA EM GEOGRAFIA;Motivo:VACÂNCIA;Un. Adm:(015865) E.E.
 29 DE NOVENBRO;De:11/02/2016 a 23/12/2016

CONTRATO/SEDUC/04609/2016 DE: 23/02/2016
 Processo Nº: 1000002102192

Contratado: (203685/10) DEUZENY MACHADO DA SILVA;CPF:378.301.551-00;Cargo/
 Função: (3476) APOIO ADM. EDUCACIONAL-ELEMENTAR;Ref:A-001;CH: 30H
 Hab.:LICENCIATURA PLENA EM PEDAGOGIA;Motivo:READAPTAÇÃO;Un. Adm:(011339)
 E.E. IR. DIVA PIMENTEL;De:15/02/2016 a 23/12/2016

CONTRATO/SEDUC/04610/2016 DE: 23/02/2016
 Processo Nº: 1000002110203

Contratado: (203818/13) ANTONIO PEREIRA DE SOUZA NETO;CPF:019.321.501-
 29;Cargo/Função: (3506) CONTR.TEMP.FUNCAO PROF. HABILITADO;Ref:B-001;CH:
 10H
 Hab.:LICENCIATURA PLENA EM EDUCAÇÃO FISICA;Motivo:VACÂNCIA;Un.
 Adm:(013048) E.E. Dep. DORMEVIL FARIA;De:11/02/2016 a 23/12/2016

CONTRATO/SEDUC/04611/2016 DE: 23/02/2016
 Processo Nº: 1000002104605

Contratado: (203867/12) MARLEIDE AMARAL MUNDIM DE JESUS;CPF:378.737.921-
 53;Cargo/Função: (3476) APOIO ADM. EDUCACIONAL-ELEMENTAR;Ref:A-001;CH: 30H
 Hab.:ENSINO MÉDIO - NÃO PROFISSIONALIZANTE;Motivo:VACÂNCIA;Un.
 Adm:(009938) E.E. PROFª. PACIANA TORRES DE SANTANA;De:11/02/2016 a
 23/12/2016

CONTRATO/SEDUC/04612/2016 DE: 23/02/2016
 Processo Nº: 1000002101972

Contratado: (203908/13) KATIA DA SILVA PESSOA RODRIGUES;CPF:786.925.041-
 49;Cargo/Função: (3476) APOIO ADM. EDUCACIONAL-ELEMENTAR;Ref:A-001;CH: 30H
 Hab.:ENSINO MÉDIO - NÃO PROFISSIONALIZANTE;Motivo:VACÂNCIA;Un.
 Adm:(010855) E.E. SILVESTRE GOMES JARDIM;De:11/02/2016 a 23/12/2016

CONTRATO/SEDUC/04613/2016 DE: 23/02/2016
 Processo Nº: 1000002115074

Contratado: (204095/32) FERNANDA FALASCHI ANGELICA;CPF:004.426.841-
 69;Cargo/Função: (3506) CONTR.TEMP.FUNCAO PROF. HABILITADO;Ref:B-001;CH:
 13H
 Hab.:LICENCIATURA PLENA EM LETRAS/LING. PORTUGUESA;Motivo:VACÂNCIA;Un.
 Adm:(040118) E.E. JAYME VERISSIMO DE CAMPOS JUNIOR;De:15/02/2016 a
 23/12/2016

CONTRATO/SEDUC/04614/2016 DE: 23/02/2016
 Processo Nº: 1000002109780

Contratado: (204243/16) TATIANE PATRICIA CAMPOS SOUZA PAELO DE
 MATOS;CPF:792.821.991-34;Cargo/Função: (3506) CONTR.TEMP.FUNCAO PROF.
 HABILITADO;Ref:B-001;CH: 30H
 Hab.:LICENCIATURA PLENA EM PEDAGOGIA;Motivo:VACÂNCIA;Un. Adm:(038733)
 CRECHE EST. ENS. FUND. MARIA EUNICE DUARTE BARROS;De:11/02/2016 a
 23/12/2016

CONTRATO/SEDUC/04615/2016 DE: 23/02/2016
 Processo Nº: 1000002100175

Contratado: (204252/11) MARIA APARECIDA DE SOUZA
 FIGUEIREDO;CPF:886.226.901-30;Cargo/Função: (3476) APOIO ADM. EDUCACIONAL-
 ELEMENTAR;Ref:A-001;CH: 30H
 Hab.:ENSINO MÉDIO - NÃO PROFISSIONALIZANTE;Motivo:VACÂNCIA;Un.
 Adm:(114561) E.E. PROF. ELCIO PRATES;De:15/02/2016 a 23/12/2016

CONTRATO/SEDUC/04616/2016 DE: 23/02/2016
 Processo Nº: 1000002109063

Contratado: (204292/13) MARILDES DE OLIVEIRA RODRIGUES DA
 CONCEICAO;CPF:459.229.771-72;Cargo/Função: (3476) APOIO ADM. EDUCACIONAL-
 ELEMENTAR;Ref:A-001;CH: 30H
 Hab.:ENSINO MÉDIO - NÃO PROFISSIONALIZANTE;Motivo:VACÂNCIA;Un.
 Adm:(010154) E.E. ZELIA DA COSTA ALMEIDA;De:15/02/2016 a 23/12/2016

CONTRATO/SEDUC/04617/2016 DE: 23/02/2016
 Processo Nº: 1000002107918

Contratado: (204298/20) ELAINE ARAUJO SILVA;CPF:627.792.141-04;Cargo/
 Função: (3506) CONTR.TEMP.FUNCAO PROF. HABILITADO;Ref:B-001;CH: 08H
 Hab.:LICENCIATURA PLENA EM HISTÓRIA;Motivo:VACÂNCIA;Un. Adm:(011223) E.E.
 PROFª. IVONE TRAMARIM DE OLIVEIRA;De:11/02/2016 a 23/12/2016

CONTRATO/SEDUC/04618/2016 DE: 23/02/2016
 Processo Nº: 1000002110112

Contratado: (204332/8) JOELMA APARECIDA GONCALVES;CPF:039.875.341-50;Cargo/
 Função: (3506) CONTR.TEMP.FUNCAO PROF. HABILITADO;Ref:B-001;CH: 08H
 Hab.:LICENCIATURA PLENA EM HISTÓRIA;Motivo:VACÂNCIA;Un. Adm:(015610) E.E.
 LUDOVICO DA RIVA NETO;De:15/02/2016 a 23/12/2016

CONTRATO/SEDUC/04619/2016 DE: 23/02/2016
 Processo Nº: 1000002101230

Contratado: (204339/11) DIAMANY CABRAL DE DEUS;CPF:815.127.671-15;Cargo/
 Função: (3476) APOIO ADM. EDUCACIONAL-ELEMENTAR;Ref:A-001;CH: 30H
 Hab.:ENSINO MÉDIO - NÃO PROFISSIONALIZANTE;Motivo:VACÂNCIA;Un.
 Adm:(011975) E.E. PROF. EILMAZ GATTAZ MONTEIRO;De:15/02/2016 a 23/12/2016

CONTRATO/SEDUC/04620/2016 DE: 23/02/2016
 Processo Nº: 1000002103395

Contratado: (20446/14) EDERALDO TEIXEIRA DE CASTRO;CPF:397.285.019-00;Cargo/
 Função: (3506) CONTR.TEMP.FUNCAO PROF. HABILITADO;Ref:B-001;CH: 16H
 Hab.:LICENCIATURA PLENA EM ESTUDOS SOCIAIS;Motivo:VACÂNCIA;Un.
 Adm:(010995) E.E. Maj. OTAVIO PITALUGA;De:11/02/2016 a 23/12/2016

CONTRATO/SEDUC/04621/2016 DE: 23/02/2016
 Processo Nº: 1000002103405

Contratado: (20446/15) EDERALDO TEIXEIRA DE CASTRO;CPF:397.285.019-00;Cargo/
 Função: (3506) CONTR.TEMP.FUNCAO PROF. HABILITADO;Ref:B-001;CH: 04H
 Hab.:LICENCIATURA PLENA EM ESTUDOS SOCIAIS;Motivo:VACÂNCIA;Un.
 Adm:(011010) E.E. MARECHAL DUTRA;De:11/02/2016 a 23/12/2016

CONTRATO/SEDUC/04622/2016 DE: 23/02/2016

Processo Nº: 1000002098335

Contratado: (204500/23) RUTE CARVALHO RODRIGUES;CPF:631.209.251-87;Cargo/
 Função: (3506) CONTR.TEMP.FUNCAO PROF. HABILITADO;Ref:B-001;CH: 20H
 Hab.:LICENCIATURA PLENA EM LETRAS/LÍNGUA ESPANHOLA;Motivo:DATA INICIAL;Un.
 Adm:(014044) E.E. OLEGARIO MOREIRA DE BARROS;De:11/02/2016 a 23/12/2016

PUBLICADA, REGISTRADA, CUMPRÁ-SE.
 Cuiabá-MT, 23 de Fevereiro de 2016.
 Perminio Pinto Filho
 Secretário de Estado de Educação

O Secretário de Estado de Educação no uso de suas atribuições que lhes são conferidas por lei,

Resolve: RETIFICAR - SEDUC
 Objeto: CONTRATAÇÃO TEMPORARIA POR MOTIVO DE URGÊNCIA

CONTRATO/SEDUC/04623/2016 DE: 23/02/2016
 Processo Nº: 1000001761241

Contratado: (204501/18) OSVALDO CLARO LEITE NETO;CPF:980.279.801-00;Cargo/
 Função: (3506) CONTR.TEMP.FUNCAO PROF. HABILITADO;Ref:B-001;CH: 07H
 Hab.:LICENCIATURA PLENA EM DANÇA;Motivo:DATA FINAL;Un. Adm:(010766) E.E.
 PONCE DE ARRUDA;De:05/02/2015 a 18/12/2015

PUBLICADA, REGISTRADA, CUMPRÁ-SE.
 Cuiabá-MT, 23 de Fevereiro de 2016.
 Perminio Pinto Filho
 Secretário de Estado de Educação

O Secretário de Estado de Educação no uso de suas atribuições que lhes são conferidas por lei,

Resolve: AUTORIZAR - SEDUC
 Objeto: CONTRATAÇÃO TEMPORARIA POR MOTIVO DE URGÊNCIA

CONTRATO/SEDUC/04624/2016 DE: 23/02/2016
 Processo Nº: 1000002108153

Contratado: (204540/17) FLUVIA SOUZA MENEZES FELIX;CPF:906.812.071-
 91;Cargo/Função: (3468) TECNICO ADMINISTRATIVO EDUCACIONAL;Ref:A-001;CH:
 30H
 Hab.:LICENCIATURA PLENA EM HISTÓRIA;Motivo:ABERTURA DE TURMA;Un.
 Adm:(010898) CEJA PROF. ALFREDO MARIEN;De:15/02/2016 a 19/05/2016

CONTRATO/SEDUC/04625/2016 DE: 23/02/2016
 Processo Nº: 1000002109657

Contratado: (204601/14) SIRLEI APARECIDA DE MENDONCA;CPF:627.577.251-
 49;Cargo/Função: (3506) CONTR.TEMP.FUNCAO PROF. HABILITADO;Ref:B-001;CH:
 20H
 Hab.:LICENCIATURA PLENA EM PEDAGOGIA;Motivo:ALTERAÇÃO DE CARGA HORÁRIA;Un.
 Adm:(173584) E. E. GOV. JOSE GARCIA NETO;De:11/02/2016 a 23/12/2016

CONTRATO/SEDUC/04626/2016 DE: 23/02/2016
 Processo Nº: 1000002107261

Contratado: (204602/16) GISELE AGOSTINHO DA SILVA QUEIROZ;CPF:629.562.721-
 87;Cargo/Função: (3506) CONTR.TEMP.FUNCAO PROF. HABILITADO;Ref:B-001;CH:
 20H
 Hab.:LICENCIATURA PLENA EM PEDAGOGIA;Motivo:VACÂNCIA;Un. Adm:(016152) E.E.
 ALICE BARBOSA PACHECO;De:11/02/2016 a 23/12/2016

CONTRATO/SEDUC/04627/2016 DE: 23/02/2016
 Processo Nº: 1000002101850

Contratado: (204678/12) JUSCINIRA ROSA DE LIMA;CPF:353.797.231-87;Cargo/
 Função: (3476) APOIO ADM. EDUCACIONAL-ELEMENTAR;Ref:A-001;CH: 30H
 Hab.:ENSINO MÉDIO - NÃO PROFISSIONALIZANTE;Motivo:VACÂNCIA;Un.
 Adm:(010464) E.E. DOM JOSE DO DESPRAIADO;De:11/02/2016 a 23/12/2016

CONTRATO/SEDUC/04628/2016 DE: 23/02/2016
 Processo Nº: 1000002109774

Contratado: (204776/10) EDNA GRACIKELLEN DE AQUINO NUNES;CPF:982.588.181-
 04;Cargo/Função: (3468) TECNICO ADMINISTRATIVO EDUCACIONAL;Ref:A-001;CH:
 30H
 Hab.:ENSINO MÉDIO - NÃO PROFISSIONALIZANTE;Motivo:VACÂNCIA;Un.
 Adm:(153885) E.E. NOVA CHANCE;De:15/02/2016 a 23/12/2016

CONTRATO/SEDUC/04629/2016 DE: 23/02/2016
 Processo Nº: 1000002108830

Contratado: (204781/6) DIONI DOS SANTOS ARAUJO;CPF:019.978.761-16;Cargo/
 Função: (3506) CONTR.TEMP.FUNCAO PROF. HABILITADO;Ref:B-001;CH: 04H
 Hab.:LICENCIATURA PLENA EM CIENCIAS BIOLÓGICAS;Motivo:VACÂNCIA;Un.
 Adm:(156370) E.E. LUIZ FRUTUOSO DA SILVA;De:11/02/2016 a 23/12/2016

CONTRATO/SEDUC/04630/2016 DE: 23/02/2016
 Processo Nº: 1000002103117

Contratado: (204878/12) TATIANA BARRETO DOS ANJOS ALVES
 FERREIRA;CPF:632.663.421-00;Cargo/Função: (3476) APOIO ADM. EDUCACIONAL-
 ELEMENTAR;Ref:A-001;CH: 30H
 Hab.:TECNICO EM CONTABILIDADE;Motivo:DISTRATO A PEDIDO;Un. Adm:(010995)
 E.E. Maj. OTAVIO PITALUGA;De:15/02/2016 a 23/12/2016

CONTRATO/SEDUC/04631/2016 DE: 23/02/2016
 Processo Nº: 1000002102396

Contratado: (204881/12) SILVANDETE MARTINS;CPF:432.994.231-34;Cargo/
 Função: (3476) APOIO ADM. EDUCACIONAL-ELEMENTAR;Ref:A-001;CH: 30H
 Hab.:ENSINO MÉDIO - NÃO PROFISSIONALIZANTE;Motivo:DISTRATO A PEDIDO;Un.
 Adm:(010995) E.E. Maj. OTAVIO PITALUGA;De:11/02/2016 a 23/12/2016

CONTRATO/SEDUC/04632/2016 DE: 23/02/2016
 Processo Nº: 1000002102974

Contratado: (204882/15) MARCIA MARIA FERREIRA DA SILVA;CPF:835.162.711-

91;Cargo/Função: (3476) APOIO ADM. EDUCACIONAL-ELEMENTAR;Ref:A-001;CH: 30H
Hab.:EDUCAÇÃO GERAL;Motivo:VACÂNCIA;Un. Adm: (010995) E.E. MAJ. OTAVIO
PITALUGA;De:11/02/2016 a 23/12/2016

CONTRATO/SEDUC/04633/2016 DE: 23/02/2016

Processo Nº: 1000002098530

Contratado: (204902/23) MARIA LUCIA PEREIRA AMORIM;CPF:004.559.651-45;Cargo/Função: (3506) CONTR. TEMP. FUNCAO PROF. HABILITADO;Ref:B-001;CH: 20H
Hab.:LICENCIATURA PLENA EM LETRAS/LÍNGUA INGLESA;Motivo:VACÂNCIA;Un. Adm: (010421) E.E. Pe. WANIR DELFINO CESAR;De:15/02/2016 a 23/12/2016

CONTRATO/SEDUC/04634/2016 DE: 23/02/2016

Processo Nº: 1000002113477

Contratado: (205006/24) ANDERSON ANTONIO CECON;CPF:034.015.791-77;Cargo/Função: (3506) CONTR. TEMP. FUNCAO PROF. HABILITADO;Ref:B-001;CH: 12H
Hab.:LICENCIATURA PLENA EM GEOGRAFIA;Motivo:VACÂNCIA;Un. Adm: (016357) E.E. IRANY JAIME FARINA;De:11/02/2016 a 23/12/2016

CONTRATO/SEDUC/04635/2016 DE: 23/02/2016

Processo Nº: 1000002098431

Contratado: (205165/27) SILVIA GOMES PEREIRA;CPF:535.682.221-91;Cargo/Função: (3506) CONTR. TEMP. FUNCAO PROF. HABILITADO;Ref:B-001;CH: 05H
Hab.:LICENCIATURA PLENA EM LETRAS/LING. PORTUGUESA/LITERATURA;Motivo:ALTERAÇÃO DE CARGA HORÁRIA;Un. Adm: (009520) E.E. ANDRE AVELINO RIBEIRO;De:15/02/2016 a 23/12/2016

CONTRATO/SEDUC/04636/2016 DE: 23/02/2016

Processo Nº: 1000002108614

Contratado: (205349/9) FLAVIANE MORAES DA COSTA;CPF:023.808.561-92;Cargo/Função: (3468) TECNICO ADMINISTRATIVO EDUCACIONAL;Ref:A-001;CH: 30H
Hab.:BACHARELADO EM ENFERMAGEM;Motivo:VACÂNCIA;Un. Adm: (075116) E.E. DE ENSINO ESPECIAL LUZ DO SABER;De:15/02/2016 a 23/12/2016

CONTRATO/SEDUC/04637/2016 DE: 23/02/2016

Processo Nº: 1000002103121

Contratado: (205358/12) MARIA JOSE BATISTA DA SILVA;CPF:059.511.954-97;Cargo/Função: (3476) APOIO ADM. EDUCACIONAL-ELEMENTAR;Ref:A-001;CH: 30H
Hab.:ENSINO MÉDIO - NÃO PROFISSIONALIZANTE;Motivo:VACÂNCIA;Un. Adm: (145769) E.E. FRANCISCA BARROS DE CARVALHO;De:11/02/2016 a 23/12/2016

CONTRATO/SEDUC/04638/2016 DE: 23/02/2016

Processo Nº: 1000002096818

Contratado: (205384/11) LUZIA DA CRUZ CAMPOS;CPF:769.392.351-91;Cargo/Função: (3506) CONTR. TEMP. FUNCAO PROF. HABILITADO;Ref:B-001;CH: 20H
Hab.:LICENCIATURA PLENA EM MATEMATICA;Motivo:DATA INICIAL;Un. Adm: (009725) E.E. AGENOR FERREIRA LEAO;De:11/02/2016 a 23/12/2016

CONTRATO/SEDUC/04639/2016 DE: 23/02/2016

Processo Nº: 1000002107266

Contratado: (205578/9) LUCIANA LACERDA DE OLIVEIRA;CPF:875.961.991-00;Cargo/Função: (3506) CONTR. TEMP. FUNCAO PROF. HABILITADO;Ref:B-001;CH: 20H
Hab.:LICENCIATURA PLENA EM PEDAGOGIA;Motivo:VACÂNCIA;Un. Adm: (016152) E.E. ALICE BARBOSA PACHECO;De:11/02/2016 a 23/12/2016

CONTRATO/SEDUC/04640/2016 DE: 23/02/2016

Processo Nº: 1000002097387

Contratado: (205611/15) MARCELE RTIZ GOMES;CPF:011.575.141-62;Cargo/Função: (3468) TECNICO ADMINISTRATIVO EDUCACIONAL;Ref:A-001;CH: 30H
Hab.:TECNOLOGIA EM GESTÃO DE RECURSOS HUMANOS;Motivo:VACÂNCIA;Un. Adm: (145769) E.E. FRANCISCA BARROS DE CARVALHO;De:15/02/2016 a 23/12/2016

CONTRATO/SEDUC/04641/2016 DE: 23/02/2016

Processo Nº: 1000002113300

Contratado: (205628/20) JAQUELINE INES BAVARESCO;CPF:619.447.260-04;Cargo/Função: (3506) CONTR. TEMP. FUNCAO PROF. HABILITADO;Ref:B-001;CH: 20H
Hab.:LICENCIATURA PLENA EM BIOLOGIA;Motivo:VACÂNCIA;Un. Adm: (016357) E.E. IRANY JAIME FARINA;De:11/02/2016 a 23/12/2016

CONTRATO/SEDUC/04642/2016 DE: 23/02/2016

Processo Nº: 1000002110294

Contratado: (205717/13) ANDRESSA CRISTINA DA SILVA MOURA;CPF:031.823.451-33;Cargo/Função: (3476) APOIO ADM. EDUCACIONAL-ELEMENTAR;Ref:A-001;CH: 30H
Hab.:TECNOLOGIA EM RADIOLOGIA;Motivo:VACÂNCIA;Un. Adm: (012629) E.E. Cel. ANTONIO PAES DE BARROS;De:15/02/2016 a 23/12/2016

CONTRATO/SEDUC/04643/2016 DE: 23/02/2016

Processo Nº: 1000002113918

Contratado: (205734/19) LUZIA APARECIDA DOS SANTOS;CPF:535.846.781-53;Cargo/Função: (3476) APOIO ADM. EDUCACIONAL-ELEMENTAR;Ref:A-001;CH: 30H
Hab.:ENSINO MÉDIO - NÃO PROFISSIONALIZANTE;Motivo:VACÂNCIA;Un. Adm: (016381) E.E. ANTONIO OMETTO;De:15/02/2016 a 23/12/2016

CONTRATO/SEDUC/04644/2016 DE: 23/02/2016

Processo Nº: 1000002100548

Contratado: (205778/10) MESSIAS LUCIANO DA SILVA;CPF:032.011.771-56;Cargo/Função: (3476) APOIO ADM. EDUCACIONAL-ELEMENTAR;Ref:A-001;CH: 30H
Hab.:ENSINO MÉDIO - NÃO PROFISSIONALIZANTE;Motivo:VACÂNCIA;Un. Adm: (041823) ASSESSORIA PEDAGOGICA - MARCELANDIA;De:15/02/2016 a 23/12/2016

CONTRATO/SEDUC/04645/2016 DE: 23/02/2016

Processo Nº: 1000002101299

Contratado: (205835/12) ROSELY DA SILVA;CPF:843.702.891-49;Cargo/Função: (3476) APOIO ADM. EDUCACIONAL-ELEMENTAR;Ref:A-001;CH: 30H
Hab.:ENSINO MÉDIO - NÃO PROFISSIONALIZANTE;Motivo:VACÂNCIA;Un. Adm: (044245) E.E. PROFª. AMELIA DE OLIVEIRA SILVA;De:11/02/2016 a 23/12/2016

CONTRATO/SEDUC/04646/2016 DE: 23/02/2016

Processo Nº: 1000002101275

Contratado: (205846/13) DORIVAL BRITES PAVAO;CPF:966.009.261-04;Cargo/Função: (3476) APOIO ADM. EDUCACIONAL-ELEMENTAR;Ref:A-001;CH: 30H
Hab.:ENSINO MÉDIO - NÃO PROFISSIONALIZANTE;Motivo:VACÂNCIA;Un. Adm: (114561) E.E. PROF. ELCIO PRATES;De:15/02/2016 a 23/12/2016

CONTRATO/SEDUC/04647/2016 DE: 23/02/2016

Processo Nº: 1000002097520

Contratado: (205941/10) AUGUSTO ESTEVES MARRAFAO;CPF:007.887.629-07;Cargo/Função: (3514) CONTR. TEMP. FUNCAO PROF. NAO HABILIT;Ref:B-001;CH: 05H
Hab.:BACHARELADO EM FARMÁCIA E BIOQUÍMICA;Motivo:VACÂNCIA;Un. Adm: (124044) E.E. PORTAL DA AMAZONIA;De:15/02/2016 a 23/12/2016

CONTRATO/SEDUC/04648/2016 DE: 23/02/2016

Processo Nº: 1000002097456

Contratado: (205948/17) ELENICE MARIA DA SILVA;CPF:864.482.931-91;Cargo/Função: (3506) CONTR. TEMP. FUNCAO PROF. HABILITADO;Ref:B-001;CH: 20H
Hab.:LICENCIATURA PLENA EM MATEMATICA;Motivo:DATA INICIAL;Un. Adm: (011010) E.E. MARECHAL DUTRA;De:11/02/2016 a 23/12/2016

CONTRATO/SEDUC/04649/2016 DE: 23/02/2016

Processo Nº: 1000002098823

Contratado: (205957/31) LUCIMEIRE REGINA DOS SANTOS;CPF:688.696.061-04;Cargo/Função: (3506) CONTR. TEMP. FUNCAO PROF. HABILITADO;Ref:B-001;CH: 10H
Hab.:LICENCIATURA PLENA EM LETRAS/LÍNGUA INGLESA;Motivo:DATA INICIAL;Un. Adm: (094439) E.E. DIVA HUGUENEY DE SIQUEIRA BASTOS;De:11/02/2016 a 23/12/2016

CONTRATO/SEDUC/04650/2016 DE: 23/02/2016

Processo Nº: 1000002098848

Contratado: (205957/32) LUCIMEIRE REGINA DOS SANTOS;CPF:688.696.061-04;Cargo/Função: (3506) CONTR. TEMP. FUNCAO PROF. HABILITADO;Ref:B-001;CH: 09H
Hab.:LICENCIATURA PLENA EM LETRAS/LÍNGUA INGLESA;Motivo:DATA INICIAL;Un. Adm: (010154) E.E. ZELIA DA COSTA ALMEIDA;De:11/02/2016 a 23/12/2016

CONTRATO/SEDUC/04651/2016 DE: 23/02/2016

Processo Nº: 1000002105959

Contratado: (206003/19) DANI JEFERSON DE OLIVEIRA;CPF:005.138.500-74;Cargo/Função: (3506) CONTR. TEMP. FUNCAO PROF. HABILITADO;Ref:B-001;CH: 18H
Hab.:LICENCIATURA PLENA EM EDUCAÇÃO FISICA;Motivo:VACÂNCIA;Un. Adm: (016136) E.E. WALDEMON MORAES COELHO;De:11/02/2016 a 23/12/2016

CONTRATO/SEDUC/04652/2016 DE: 23/02/2016

Processo Nº: 1000002104620

Contratado: (206082/23) MARLENE ALVES DE DEUS OLIVEIRA;CPF:855.492.901-20;Cargo/Função: (3506) CONTR. TEMP. FUNCAO PROF. HABILITADO;Ref:B-001;CH: 04H
Hab.:LICENCIATURA PLENA EM CIENCIAS BIOLÓGICAS;Motivo:DATA INICIAL;Un. Adm: (013072) E.E. SAO JOSE;De:11/02/2016 a 23/12/2016

CONTRATO/SEDUC/04653/2016 DE: 23/02/2016

Processo Nº: 1000002104622

Contratado: (206082/24) MARLENE ALVES DE DEUS OLIVEIRA;CPF:855.492.901-20;Cargo/Função: (3506) CONTR. TEMP. FUNCAO PROF. HABILITADO;Ref:B-001;CH: 15H
Hab.:LICENCIATURA PLENA EM CIENCIAS BIOLÓGICAS;Motivo:DATA INICIAL;Un. Adm: (013048) E.E. Dep. DORMEVAL FARIA;De:11/02/2016 a 23/12/2016

CONTRATO/SEDUC/04654/2016 DE: 23/02/2016

Processo Nº: 1000002098327

Contratado: (206145/35) ANDREA JOSE DA CRUZ COSTA;CPF:621.527.421-68;Cargo/Função: (3506) CONTR. TEMP. FUNCAO PROF. HABILITADO;Ref:B-001;CH: 20H
Hab.:LICENCIATURA PLENA EM LETRAS/LING. PORTUGUESA/LITERATURA;Motivo:VACÂNCIA;Un. Adm: (015482) E.E. RUI BARBOSA;De:15/02/2016 a 23/12/2016

CONTRATO/SEDUC/04655/2016 DE: 23/02/2016

Processo Nº: 1000002105218

Contratado: (206158/10) ROSANGELA MORAES DE QUEIROZ;CPF:594.726.931-72;Cargo/Função: (3506) CONTR. TEMP. FUNCAO PROF. HABILITADO;Ref:B-001;CH: 30H
Hab.:LICENCIATURA PLENA EM PEDAGOGIA;Motivo:VACÂNCIA;Un. Adm: (038725) CRECHE EST. ENS. FUND. NASLA JOAQUIM ASCHAR;De:11/02/2016 a 23/12/2016

CONTRATO/SEDUC/04656/2016 DE: 23/02/2016

Processo Nº: 1000002108753

Contratado: (206298/22) ANA PAULA PERACOLI MORASSUTTI;CPF:055.129.909-69;Cargo/Função: (3506) CONTR. TEMP. FUNCAO PROF. HABILITADO;Ref:B-001;CH: 06H
Hab.:LICENCIATURA PLENA EM CIENCIAS BIOLÓGICAS;Motivo:VACÂNCIA;Un. Adm: (156370) E.E. LUIZ FRUTUOSO DA SILVA;De:11/02/2016 a 23/12/2016

PUBLICADA, REGISTRADA, CUMpra-SE.
Cuiabá-MT, 23 de Fevereiro de 2016.
Perminio Pinto Filho
Secretário de Estado de Educação

O Secretário de Estado de Educação no uso de suas atribuições que lhes são conferidas por lei,

Resolve: RETIFICAR - SEDUC

Objeto: CONTRATAÇÃO TEMPORÁRIA POR MOTIVO DE URGÊNCIA

CONTRATO/SEDUC/04657/2016 DE: 23/02/2016

Processo Nº: 1000001929935

Contratado: (206314/23) JORDANA MACK MORO;CPF:961.669.241-00;Cargo/Função: (3506) CONTR. TEMP. FUNCAO PROF. HABILITADO;Ref:B-001;CH: 12H
Hab.:LICENCIATURA PLENA EM CIENCIAS BIOLÓGICAS;Motivo:VACÂNCIA;Un. Adm: (013358) E.E. NOSSA SENHORA DO PERPETUO SOCORRO;De:29/07/2015 a 18/12/2015

PUBLICADA, REGISTRADA, CUMpra-SE.
Cuiabá-MT, 23 de Fevereiro de 2016.
Perminio Pinto Filho
Secretário de Estado de Educação

O Secretário de Estado de Educação no uso de suas atribuições que lhes são conferidas por lei,

Resolve: AUTORIZAR - SEDUC

Objeto: CONTRATAÇÃO TEMPORÁRIA POR MOTIVO DE URGÊNCIA

CONTRATO/SEDUC/04658/2016 DE: 23/02/2016

Processo Nº: 1000002103253

Contratado: (20635/6) RITA NEUSA NARCISO BUENO; CPF: 241.565.071-49; Cargo/Função: (3506) CONTR. TEMP. FUNCAO PROF. HABILITADO; Ref: B-001; CH: 06H Hab.: LICENCIATURA PLENA EM FILOSOFIA; Motivo: VACÂNCIA; Un. Adm: (015873) E.E. 13 DE MAIO; De: 11/02/2016 a 23/12/2016

CONTRATO/SEDUC/04659/2016 DE: 23/02/2016

Processo Nº: 1000002103254

Contratado: (20635/7) RITA NEUSA NARCISO BUENO; CPF: 241.565.071-49; Cargo/Função: (3506) CONTR. TEMP. FUNCAO PROF. HABILITADO; Ref: B-001; CH: 12H Hab.: LICENCIATURA PLENA EM FILOSOFIA; Motivo: VACÂNCIA; Un. Adm: (015911) E.E. RAMON SANCHES MARQUES; De: 11/02/2016 a 23/12/2016

CONTRATO/SEDUC/04660/2016 DE: 23/02/2016

Processo Nº: 1000002110696

Contratado: (206378/41) CLAUDIVINA CAMPOS VASCONCELOS; CPF: 005.875.561-61; Cargo/Função: (3506) CONTR. TEMP. FUNCAO PROF. HABILITADO; Ref: B-001; CH: 02H Hab.: LICENCIATURA PLENA EM LETRAS/LÍNGUA INGLESA; Motivo: VACÂNCIA; Un. Adm: (011460) E.E. JARDIM ARAGUAIA; De: 11/02/2016 a 23/12/2016

CONTRATO/SEDUC/04661/2016 DE: 23/02/2016

Processo Nº: 1000002111785

Contratado: (206424/5) JYWAKAA KAYABI; CPF: 040.548.991-96; Cargo/Função: (8850) PROFESSOR INDIO; Ref: A-001; CH: 20H Hab.: ENSINO FUNDAMENTAL COMPLETO; Motivo: VACÂNCIA; Un. Adm: (140813) E.E. INDIGENA PANAKU; De: 11/02/2016 a 23/12/2016

CONTRATO/SEDUC/04662/2016 DE: 23/02/2016

Processo Nº: 1000002107187

Contratado: (206462/26) ZULEIANA GONCALY DAS GRACAS MACIEL; CPF: 631.988.511-49; Cargo/Função: (3506) CONTR. TEMP. FUNCAO PROF. HABILITADO; Ref: B-001; CH: 20H Hab.: LICENCIATURA PLENA EM PEDAGOGIA; Motivo: ALTERAÇÃO DE CARGA HORÁRIA; Un. Adm: (060216) E.E. MISSIONARIO GUNNAR VINGREN; De: 11/02/2016 a 23/12/2016

CONTRATO/SEDUC/04663/2016 DE: 23/02/2016

Processo Nº: 1000002101341

Contratado: (206480/8) ELAUDENIR SANTANA; CPF: 867.033.661-87; Cargo/Função: (3476) APOIO ADM. EDUCACIONAL-ELEMENTAR; Ref: A-001; CH: 30H Hab.: ENSINO MÉDIO - NÃO PROFISSIONALIZANTE; Motivo: VACÂNCIA; Un. Adm: (114561) E.E. PROF. ELCIO PRATES; De: 15/02/2016 a 23/12/2016

CONTRATO/SEDUC/04664/2016 DE: 23/02/2016

Processo Nº: 1000002096897

Contratado: (206583/11) TEREZINHA CASSIA MARQUES SOUZA; CPF: 453.442.991-68; Cargo/Função: (3468) TECNICO ADMINISTRATIVO EDUCACIONAL; Ref: A-001; CH: 30H Hab.: ENSINO MÉDIO - NÃO PROFISSIONALIZANTE; Motivo: VACÂNCIA; Un. Adm: (009814) E.E. PROFª ANA MARIA DO COUTO; De: 15/02/2016 a 23/12/2016

CONTRATO/SEDUC/04665/2016 DE: 23/02/2016

Processo Nº: 1000002102685

Contratado: (206614/18) SIDNEY ALVES MARTINS; CPF: 821.525.781-04; Cargo/Função: (3476) APOIO ADM. EDUCACIONAL-ELEMENTAR; Ref: A-001; CH: 30H Hab.: ENSINO MÉDIO - NÃO PROFISSIONALIZANTE; Motivo: ABERTURA DE TURMA; Un. Adm: (014230) E.E. MARIA ESTHER PERES; De: 15/02/2016 a 23/12/2016

CONTRATO/SEDUC/04666/2016 DE: 23/02/2016

Processo Nº: 1000002110288

Contratado: (206696/10) BENILDA ALMEIDA OLIVEIRA; CPF: 007.357.701-40; Cargo/Função: (3506) CONTR. TEMP. FUNCAO PROF. HABILITADO; Ref: B-001; CH: 20H Hab.: LICENCIATURA PLENA EM PEDAGOGIA; Motivo: VACÂNCIA; Un. Adm: (013072) E.E. SAO JOSE; De: 11/02/2016 a 23/12/2016

CONTRATO/SEDUC/04667/2016 DE: 23/02/2016

Processo Nº: 1000002104656

Contratado: (206712/2) FABIOLA LEAL DO CARMO; CPF: 865.796.731-68; Cargo/Função: (3506) CONTR. TEMP. FUNCAO PROF. HABILITADO; Ref: B-001; CH: 12H Hab.: LICENCIATURA PLENA EM CIENCIAS BIOLOGICAS; Motivo: DATA INICIAL; Un. Adm: (013072) E.E. SAO JOSE; De: 11/02/2016 a 23/12/2016

CONTRATO/SEDUC/04668/2016 DE: 23/02/2016

Processo Nº: 1000002100328

Contratado: (206810/5) ZEINE DA SILVA MAIDANA FERNANDES; CPF: 325.511.341-53; Cargo/Função: (3476) APOIO ADM. EDUCACIONAL-ELEMENTAR; Ref: A-001; CH: 30H Hab.: ENSINO MÉDIO - NÃO PROFISSIONALIZANTE; Motivo: DATA INICIAL; Un. Adm: (060208) E.E. ALBERT EINSTEIN; De: 11/02/2016 a 23/12/2016

CONTRATO/SEDUC/04669/2016 DE: 23/02/2016

Processo Nº: 1000002109179

Contratado: (20684/14) SANDRA MARIA CARDOSO DA SILVA; CPF: 345.475.921-87; Cargo/Função: (3506) CONTR. TEMP. FUNCAO PROF. HABILITADO; Ref: B-001; CH: 20H Hab.: LICENCIATURA PLENA EM PEDAGOGIA; Motivo: VACÂNCIA; Un. Adm: (011118) E.E. RAMIRO BERNARDO DA SILVA; De: 11/02/2016 a 23/12/2016

CONTRATO/SEDUC/04670/2016 DE: 23/02/2016

Processo Nº: 1000002108302

Contratado: (207015/26) FATIMA LUCIA TEODORO DA SILVA; CPF: 487.111.791-04; Cargo/Função: (3506) CONTR. TEMP. FUNCAO PROF. HABILITADO; Ref: B-001; CH: 20H Hab.: LICENCIATURA PLENA EM PEDAGOGIA; Motivo: VACÂNCIA; Un. Adm: (049794) E.E. SANTO ANTONIO; De: 11/02/2016 a 23/12/2016

CONTRATO/SEDUC/04671/2016 DE: 23/02/2016

Processo Nº: 1000002105110

Contratado: (207200/13) GISLEIA SANTOS DE LIMA; CPF: 019.551.511-05; Cargo/Função: (3506) CONTR. TEMP. FUNCAO PROF. HABILITADO; Ref: B-001; CH: 15H

Hab.: LICENCIATURA PLENA EM LETRAS/LING. PORTUGUESA/LITERATURA; Motivo: VACÂNCIA; Un. Adm: (011223) E.E. PROFª. IVONE TRAMARIM DE OLIVEIRA; De: 11/02/2016 a 23/12/2016

CONTRATO/SEDUC/04672/2016 DE: 23/02/2016

Processo Nº: 1000002113378

Contratado: (207205/5) SILVANA DE JESUS SANTANA; CPF: 020.450.391-45; Cargo/Função: (3476) APOIO ADM. EDUCACIONAL-ELEMENTAR; Ref: A-001; CH: 30H Hab.: ENSINO MÉDIO - NÃO PROFISSIONALIZANTE; Motivo: VACÂNCIA; Un. Adm: (015890) E.E. PATRIARCA DA INDEPENDENCIA; De: 11/02/2016 a 23/12/2016

CONTRATO/SEDUC/04673/2016 DE: 23/02/2016

Processo Nº: 1000002101271

Contratado: (207246/13) JACIRIA MARIA DE ASSUNCAO; CPF: 141.585.071-20; Cargo/Função: (3476) APOIO ADM. EDUCACIONAL-ELEMENTAR; Ref: A-001; CH: 30H Hab.: ENSINO MÉDIO - NÃO PROFISSIONALIZANTE; Motivo: VACÂNCIA; Un. Adm: (044245) E.E. PROFª. AMELIA DE OLIVEIRA SILVA; De: 11/02/2016 a 23/12/2016

CONTRATO/SEDUC/04674/2016 DE: 23/02/2016

Processo Nº: 1000002107674

Contratado: (207280/10) DIANACY MARTINS DAS NEVES; CPF: 502.804.221-72; Cargo/Função: (3506) CONTR. TEMP. FUNCAO PROF. HABILITADO; Ref: B-001; CH: 20H Hab.: LICENCIATURA PLENA EM PEDAGOGIA; Motivo: VACÂNCIA; Un. Adm: (009938) E.E. PROFª. PACIANA TORRES DE SANTANA; De: 11/02/2016 a 23/12/2016

CONTRATO/SEDUC/04675/2016 DE: 23/02/2016

Processo Nº: 1000002097119

Contratado: (207296/12) MIRCILENE CRISTINA DA CUNHA; CPF: 570.379.061-15; Cargo/Função: (3468) TECNICO ADMINISTRATIVO EDUCACIONAL; Ref: A-001; CH: 30H Hab.: TECNICO EM ADMINISTRAÇÃO; Motivo: VACÂNCIA; Un. Adm: (117595) E.E. Pe. FIRMO PINTO DUARTE FILHO; De: 15/02/2016 a 23/12/2016

CONTRATO/SEDUC/04676/2016 DE: 23/02/2016

Processo Nº: 1000002104545

Contratado: (207322/15) SIMONE APARECIDA DA SILVA LEMES; CPF: 760.117.801-30; Cargo/Função: (3476) APOIO ADM. EDUCACIONAL-ELEMENTAR; Ref: A-001; CH: 30H Hab.: ENSINO MÉDIO - NÃO PROFISSIONALIZANTE; Motivo: VACÂNCIA; Un. Adm: (094439) E.E. DIVA HUGUENEY DE SIQUEIRA BASTOS; De: 11/02/2016 a 23/12/2016

CONTRATO/SEDUC/04677/2016 DE: 23/02/2016

Processo Nº: 1000002107622

Contratado: (207342/16) JOILSON GOMES DE SOUZA; CPF: 877.980.691-00; Cargo/Função: (3476) APOIO ADM. EDUCACIONAL-ELEMENTAR; Ref: A-001; CH: 30H Hab.: ENSINO MÉDIO - NÃO PROFISSIONALIZANTE; Motivo: VACÂNCIA; Un. Adm: (014044) E.E. OLEGARIO MOREIRA DE BARROS; De: 15/02/2016 a 23/12/2016

CONTRATO/SEDUC/04678/2016 DE: 23/02/2016

Processo Nº: 1000002109974

Contratado: (207757/13) ANA LUCIA FERNANDES MARQUES; CPF: 029.934.631-52; Cargo/Função: (3506) CONTR. TEMP. FUNCAO PROF. HABILITADO; Ref: B-001; CH: 20H Hab.: LICENCIATURA PLENA EM PEDAGOGIA; Motivo: DATA INICIAL; Un. Adm: (049646) E.E. PAULO FREIRE; De: 11/02/2016 a 23/12/2016

CONTRATO/SEDUC/04679/2016 DE: 23/02/2016

Processo Nº: 1000002104252

Contratado: (207902/4) LIENE LUQUE DOS SANTOS; CPF: 017.294.281-00; Cargo/Função: (3506) CONTR. TEMP. FUNCAO PROF. HABILITADO; Ref: B-001; CH: 20H Hab.: LICENCIATURA PLENA EM LETRAS/LÍNGUA ESPANHOLA; Motivo: DATA INICIAL; Un. Adm: (142166) E.E. DOM FRANCO DALLA VALLE; De: 11/02/2016 a 23/12/2016

CONTRATO/SEDUC/04680/2016 DE: 23/02/2016

Processo Nº: 1000002104657

Contratado: (207911/20) ARIADNE MARINHO MACHADO; CPF: 025.157.141-61; Cargo/Função: (3506) CONTR. TEMP. FUNCAO PROF. HABILITADO; Ref: B-001; CH: 12H Hab.: LICENCIATURA PLENA EM HISTÓRIA; Motivo: DATA INICIAL; Un. Adm: (013072) E.E. SAO JOSE; De: 11/02/2016 a 23/12/2016

CONTRATO/SEDUC/04681/2016 DE: 23/02/2016

Processo Nº: 1000002113816

Contratado: (208041/22) LUCIANA COSTA DE LIMA; CPF: 009.826.171-19; Cargo/Função: (3506) CONTR. TEMP. FUNCAO PROF. HABILITADO; Ref: B-001; CH: 04H Hab.: LICENCIATURA PLENA EM LETRAS/LING. PORTUGUESA/LITERATURA; Motivo: VACÂNCIA; Un. Adm: (184144) E.E. CLAUDIO APARECIDO FARO; De: 11/02/2016 a 23/12/2016

CONTRATO/SEDUC/04682/2016 DE: 23/02/2016

Processo Nº: 1000002098545

Contratado: (208328/12) JACIREMA VALDERICE QUEIROZ DA CONCEICAO; CPF: 912.416.421-68; Cargo/Função: (3506) CONTR. TEMP. FUNCAO PROF. HABILITADO; Ref: B-001; CH: 16H Hab.: LICENCIATURA PLENA EM LETRAS/LING. PORTUGUESA; Motivo: DATA FINAL; Un. Adm: (094439) E.E. DIVA HUGUENEY DE SIQUEIRA BASTOS; De: 11/02/2016 a 17/02/2016

CONTRATO/SEDUC/04683/2016 DE: 23/02/2016

Processo Nº: 1000002106661

Contratado: (208387/16) MARA LUCIA DIAS DA CRUZ; CPF: 362.914.201-04; Cargo/Função: (3506) CONTR. TEMP. FUNCAO PROF. HABILITADO; Ref: B-001; CH: 20H Hab.: LICENCIATURA PLENA EM NORMAL SUPERIOR; Motivo: DATA INICIAL; Un. Adm: (012661) E.E. JUSCELINO K. DE OLIVEIRA; De: 11/02/2016 a 23/12/2016

CONTRATO/SEDUC/04684/2016 DE: 23/02/2016

Processo Nº: 1000002106268

Contratado: (208397/14) LURDES MARIA DE SOUZA; CPF: 851.767.961-04; Cargo/Função: (3506) CONTR. TEMP. FUNCAO PROF. HABILITADO; Ref: B-001; CH: 20H Hab.: LICENCIATURA PLENA EM PEDAGOGIA; Motivo: DATA INICIAL; Un. Adm: (010863) E.E. LUCAS PACHECO DE CAMARGO; De: 11/02/2016 a 23/12/2016

CONTRATO/SEDUC/04685/2016 DE: 23/02/2016

Processo Nº: 1000002108158

Contratado: (208815/17) GISELI MOREIRA DA SILVA; CPF: 007.820.651-04; Cargo/Função: (3468) TECNICO ADMINISTRATIVO EDUCACIONAL; Ref: A-001; CH: 30H

Hab.: ENSINO MÉDIO - NÃO PROFISSIONALIZANTE; Motivo: ABERTURA DE TURMA; Un. Adm.: (010898) CEJA PROF. ALFREDO MARIEN; De: 15/02/2016 a 19/05/2016

CONTRATO/SEDUC/04686/2016 DE: 23/02/2016
Processo Nº: 1000002102009
Contratado: (208888/16) ADRIANO CONCEIÇÃO MARIA; CPF: 026.035.481-31; Cargo/Função: (3476) APOIO ADM. EDUCACIONAL-ELEMENTAR; Ref: A-001; CH: 30H
Hab.: ENSINO MÉDIO - NÃO PROFISSIONALIZANTE; Motivo: VACÂNCIA; Un. Adm.: (016357) E.E. IRANY JAIME FARINA; De: 15/02/2016 a 23/12/2016

CONTRATO/SEDUC/04687/2016 DE: 23/02/2016
Processo Nº: 1000002113483
Contratado: (209914/17) GREISON PINTO DE OLIVEIRA; CPF: 031.469.841-80; Cargo/Função: (3506) CONTR. TEMP. FUNCAO PROF. HABILITADO; Ref: B-001; CH: 12H
Hab.: LICENCIATURA PLENA EM GEOGRAFIA; Motivo: VACÂNCIA; Un. Adm.: (015920) E.E. ANTONIO HORTOLLANI; De: 11/02/2016 a 23/12/2016

CONTRATO/SEDUC/04688/2016 DE: 23/02/2016
Processo Nº: 1000002108503
Contratado: (209027/13) ERIVELTO COSTA SALES; CPF: 652.241.671-91; Cargo/Função: (3476) APOIO ADM. EDUCACIONAL-ELEMENTAR; Ref: A-001; CH: 30H
Hab.: ENSINO MÉDIO - NÃO PROFISSIONALIZANTE; Motivo: ABERTURA DE TURMA; Un. Adm.: (154946) CEJA PAULO FREIRE; De: 15/02/2016 a 19/05/2016

CONTRATO/SEDUC/04689/2016 DE: 23/02/2016
Processo Nº: 1000002113648
Contratado: (209140/16) SELMA CRISTINA DA SILVA PENHA; CPF: 005.017.691-96; Cargo/Função: (3506) CONTR. TEMP. FUNCAO PROF. HABILITADO; Ref: B-001; CH: 20H
Hab.: LICENCIATURA PLENA EM LETRAS/PORTUGUÊS-ESPANHOL; Motivo: VACÂNCIA; Un. Adm.: (012610) E.E. MARIA S. PEIXOTO MOURA; De: 11/02/2016 a 23/12/2016

CONTRATO/SEDUC/04690/2016 DE: 23/02/2016
Processo Nº: 1000002099440
Contratado: (209148/16) LUIS CARLOS GAMA; CPF: 411.465.221-34; Cargo/Função: (3476) APOIO ADM. EDUCACIONAL-ELEMENTAR; Ref: A-001; CH: 30H
Hab.: TECNICO EM CONTABILIDADE; Motivo: VACÂNCIA; Un. Adm.: (015288) E.E. BENTO ALEXANDRE DOS SANTOS; De: 15/02/2016 a 23/12/2016

CONTRATO/SEDUC/04691/2016 DE: 23/02/2016
Processo Nº: 1000002109171
Contratado: (209238/14) ELEMIRA PEREIRA DE FREITAS; CPF: 003.141.511-33; Cargo/Função: (3476) APOIO ADM. EDUCACIONAL-ELEMENTAR; Ref: A-001; CH: 30H
Hab.: ENSINO MÉDIO - NÃO PROFISSIONALIZANTE; Motivo: VACÂNCIA; Un. Adm.: (063894) E.E. MENINOS DO FUTURO; De: 15/02/2016 a 23/12/2016

CONTRATO/SEDUC/04692/2016 DE: 23/02/2016
Processo Nº: 1000002111164
Contratado: (209242/24) CLAUDIA PEREIRA DA SILVA MOURA; CPF: 923.996.571-87; Cargo/Função: (3506) CONTR. TEMP. FUNCAO PROF. HABILITADO; Ref: B-001; CH: 04H
Hab.: LICENCIATURA PLENA EM MATEMATICA; Motivo: VACÂNCIA; Un. Adm.: (145769) E.E. FRANCISCA BARROS DE CARVALHO; De: 11/02/2016 a 12/02/2016

CONTRATO/SEDUC/04693/2016 DE: 23/02/2016
Processo Nº: 1000002111142
Contratado: (209242/25) CLAUDIA PEREIRA DA SILVA MOURA; CPF: 923.996.571-87; Cargo/Função: (3506) CONTR. TEMP. FUNCAO PROF. HABILITADO; Ref: B-001; CH: 16H
Hab.: LICENCIATURA PLENA EM MATEMATICA; Motivo: VACÂNCIA; Un. Adm.: (044245) E.E. PROFª. AMELIA DE OLIVEIRA SILVA; De: 11/02/2016 a 23/12/2016

CONTRATO/SEDUC/04694/2016 DE: 23/02/2016
Processo Nº: 1000002100520
Contratado: (209302/12) ANTONIA PEREIRA RODRIGUES; CPF: 055.530.717-47; Cargo/Função: (3506) CONTR. TEMP. FUNCAO PROF. HABILITADO; Ref: B-001; CH: 08H
Hab.: LICENCIATURA PLENA EM MATEMATICA; Motivo: DATA INICIAL; Un. Adm.: (038520) E.E. ANTONIO CARLOS DE BRITO; De: 11/02/2016 a 23/12/2016

CONTRATO/SEDUC/04695/2016 DE: 23/02/2016
Processo Nº: 1000002115641
Contratado: (209326/23) FABRICIA DO SOCORRO ROCHA KUFFEL; CPF: 024.738.671-51; Cargo/Função: (3506) CONTR. TEMP. FUNCAO PROF. HABILITADO; Ref: B-001; CH: 12H
Hab.: LICENCIATURA PLENA EM LETRAS/LÍNGUA INGLESA; Motivo: VACÂNCIA; Un. Adm.: (016357) E.E. IRANY JAIME FARINA; De: 11/02/2016 a 23/12/2016

CONTRATO/SEDUC/04696/2016 DE: 23/02/2016
Processo Nº: 1000002098682
Contratado: (209341/30) ROSENIR MENDES MULLER; CPF: 623.998.379-91; Cargo/Função: (3506) CONTR. TEMP. FUNCAO PROF. HABILITADO; Ref: B-001; CH: 10H
Hab.: LICENCIATURA PLENA EM LETRAS/LÍNGUA INGLESA; Motivo: DATA INICIAL; Un. Adm.: (097012) E.E. JOSE APARECIDO RIBEIRO; De: 11/02/2016 a 23/12/2016

CONTRATO/SEDUC/04697/2016 DE: 23/02/2016
Processo Nº: 1000002105676
Contratado: (209353/9) EUNICE CRISTINA DOS SANTOS SANTANA; CPF: 959.699.931-15; Cargo/Função: (3476) APOIO ADM. EDUCACIONAL-ELEMENTAR; Ref: A-001; CH: 30H
Hab.: BACHARELADO EM SERVIÇO SOCIAL; Motivo: VACÂNCIA; Un. Adm.: (075116) E.E. DE ENSINO ESPECIAL LUZ DO SABER; De: 11/02/2016 a 23/12/2016

CONTRATO/SEDUC/04698/2016 DE: 23/02/2016
Processo Nº: 1000002111103
Contratado: (209383/20) IZALIA MORAIS DE AGUIRRE; CPF: 001.635.021-96; Cargo/Função: (3506) CONTR. TEMP. FUNCAO PROF. HABILITADO; Ref: B-001; CH: 10H
Hab.: LICENCIATURA PLENA EM LETRAS/LING. PORTUGUESA; Motivo: ABERTURA DE TURMA; Un. Adm.: (127701) E.E. VILA RICA; De: 15/02/2016 a 30/07/2016

CONTRATO/SEDUC/04699/2016 DE: 23/02/2016
Processo Nº: 1000002101260
Contratado: (209398/12) EURIDES ALVES DE SOUZA; CPF: 138.186.781-20; Cargo/Função: (3476) APOIO ADM. EDUCACIONAL-ELEMENTAR; Ref: A-001; CH: 30H
Hab.: MAGISTÉRIO; Motivo: VACÂNCIA; Un. Adm.: (010952) E.E. PROFª. EUNICE SOUZA DOS SANTOS; De: 11/02/2016 a 23/12/2016

CONTRATO/SEDUC/04700/2016 DE: 23/02/2016

Processo Nº: 1000002101012
Contratado: (209424/13) AURENICE LOPES DE SOUSA LEITE; CPF: 415.936.501-91; Cargo/Função: (3476) APOIO ADM. EDUCACIONAL-ELEMENTAR; Ref: A-001; CH: 30H
Hab.: ENSINO MÉDIO - NÃO PROFISSIONALIZANTE; Motivo: VACÂNCIA; Un. Adm.: (011444) E.E. NOSSA SENHORA DA GUIA; De: 11/02/2016 a 23/12/2016

CONTRATO/SEDUC/04701/2016 DE: 23/02/2016
Processo Nº: 1000002105482
Contratado: (209474/22) ETELMAR GONCALVES DA CRUZ; CPF: 841.980.281-68; Cargo/Função: (3506) CONTR. TEMP. FUNCAO PROF. HABILITADO; Ref: B-001; CH: 04H
Hab.: LICENCIATURA PLENA EM LETRAS/LING. PORTUGUESA/LITERATURA; Motivo: VACÂNCIA; Un. Adm.: (016047) E.E. JOAO MONTEIRO SOBRINHO; De: 11/02/2016 a 23/12/2016

CONTRATO/SEDUC/04702/2016 DE: 23/02/2016
Processo Nº: 1000002106342
Contratado: (209501/31) ROSILENE DE ARRUDA ASSUNCAO; CPF: 885.344.641-20; Cargo/Função: (3506) CONTR. TEMP. FUNCAO PROF. HABILITADO; Ref: B-001; CH: 10H
Hab.: LICENCIATURA PLENA EM LETRAS/LING. PORTUGUESA; Motivo: DATA INICIAL; Un. Adm.: (012238) E.E. PROFª. MARIA DA CUNHA BRUNO; De: 11/02/2016 a 23/12/2016

CONTRATO/SEDUC/04703/2016 DE: 23/02/2016
Processo Nº: 1000002111789
Contratado: (209761/9) JOCINEI BENEDITA DUARTE DA SILVA; CPF: 304.388.701-82; Cargo/Função: (3506) CONTR. TEMP. FUNCAO PROF. HABILITADO; Ref: B-001; CH: 20H
Hab.: LICENCIATURA PLENA EM LETRAS/LÍNGUA ESPANHOLA; Motivo: VACÂNCIA; Un. Adm.: (010154) E.E. ZELIA DA COSTA ALMEIDA; De: 15/02/2016 a 23/12/2016

CONTRATO/SEDUC/04704/2016 DE: 23/02/2016
Processo Nº: 1000002102586
Contratado: (209847/16) FABIANO JOAQUIM DA COSTA; CPF: 058.281.519-32; Cargo/Função: (3506) CONTR. TEMP. FUNCAO PROF. HABILITADO; Ref: B-001; CH: 06H
Hab.: LICENCIATURA PLENA EM FILOSOFIA; Motivo: VACÂNCIA; Un. Adm.: (021717) E.E. 19 DE MAIO; De: 15/02/2016 a 23/12/2016

CONTRATO/SEDUC/04705/2016 DE: 23/02/2016
Processo Nº: 1000002110179
Contratado: (209849/3) JOICE FERREIRA; CPF: 317.482.568-74; Cargo/Função: (3506) CONTR. TEMP. FUNCAO PROF. HABILITADO; Ref: B-001; CH: 20H
Hab.: LICENCIATURA PLENA EM PEDAGOGIA; Motivo: DATA INICIAL; Un. Adm.: (013048) E.E. Dep. DORMEVAL FARIA; De: 11/02/2016 a 23/12/2016

CONTRATO/SEDUC/04706/2016 DE: 23/02/2016
Processo Nº: 1000002108517
Contratado: (209920/12) LUCIA HELENA COSTA PEREIRA; CPF: 352.353.901-30; Cargo/Função: (3476) APOIO ADM. EDUCACIONAL-ELEMENTAR; Ref: A-001; CH: 30H
Hab.: ENSINO MÉDIO - NÃO PROFISSIONALIZANTE; Motivo: VACÂNCIA; Un. Adm.: (146420) CEJA PROF. ANTONIO CESARIO DE FIGUEIREDO NETO; De: 11/02/2016 a 23/12/2016

CONTRATO/SEDUC/04707/2016 DE: 23/02/2016
Processo Nº: 1000002097355
Contratado: (209924/9) CLEONICE ALVES CORREIA DA SILVA; CPF: 009.264.951-35; Cargo/Função: (3468) TECNICO ADMINISTRATIVO EDUCACIONAL; Ref: A-001; CH: 30H
Hab.: TECNOLOGIA EM GESTÃO DE RECURSOS HUMANOS; Motivo: VACÂNCIA; Un. Adm.: (145769) E.E. FRANCISCA BARROS DE CARVALHO; De: 15/02/2016 a 23/12/2016

CONTRATO/SEDUC/04708/2016 DE: 23/02/2016
Processo Nº: 1000002100955
Contratado: (209984/9) AILZA BENEDITA DE ARRUDA; CPF: 453.714.661-34; Cargo/Função: (3476) APOIO ADM. EDUCACIONAL-ELEMENTAR; Ref: A-001; CH: 30H
Hab.: ENSINO MÉDIO - NÃO PROFISSIONALIZANTE; Motivo: DATA INICIAL; Un. Adm.: (012564) E.E. HERMES RODRIGUES DE ALCANTARA; De: 11/02/2016 a 23/12/2016

CONTRATO/SEDUC/04709/2016 DE: 23/02/2016
Processo Nº: 1000002110295
Contratado: (210008/10) ANA MARIA DE PAULA E SILVA; CPF: 630.818.491-87; Cargo/Função: (3506) CONTR. TEMP. FUNCAO PROF. HABILITADO; Ref: B-001; CH: 20H
Hab.: LICENCIATURA PLENA EM PEDAGOGIA; Motivo: VACÂNCIA; Un. Adm.: (013072) E.E. SAO JOSE; De: 11/02/2016 a 23/12/2016

CONTRATO/SEDUC/04710/2016 DE: 23/02/2016
Processo Nº: 1000002104379
Contratado: (210035/15) ANGELO CARLOS NASCIMENTO MONTEIRO; CPF: 612.174.682-34; Cargo/Função: (3476) APOIO ADM. EDUCACIONAL-ELEMENTAR; Ref: A-001; CH: 30H
Hab.: LICENCIATURA PLENA EM EDUCAÇÃO FISICA; Motivo: VACÂNCIA; Un. Adm.: (015954) E.E. WILSON DE ALMEIDA; De: 15/02/2016 a 23/12/2016

CONTRATO/SEDUC/04711/2016 DE: 23/02/2016
Processo Nº: 1000002100404
Contratado: (210177/6) VALERIA ELIAS DIAS DE MELO; CPF: 005.936.511-03; Cargo/Função: (3476) APOIO ADM. EDUCACIONAL-ELEMENTAR; Ref: A-001; CH: 30H
Hab.: ENSINO MÉDIO - NÃO PROFISSIONALIZANTE; Motivo: VACÂNCIA; Un. Adm.: (091456) E.E. JOSE GONCALVES DOS SANTOS; De: 15/02/2016 a 23/12/2016

CONTRATO/SEDUC/04712/2016 DE: 23/02/2016
Processo Nº: 1000002107830
Contratado: (210178/15) VANESSA GOMES DE OLIVEIRA; CPF: 007.640.071-90; Cargo/Função: (3506) CONTR. TEMP. FUNCAO PROF. HABILITADO; Ref: B-001; CH: 11H
Hab.: LICENCIATURA PLENA EM HISTÓRIA; Motivo: VACÂNCIA; Un. Adm.: (091456) E.E. JOSE GONCALVES DOS SANTOS; De: 11/02/2016 a 23/12/2016

CONTRATO/SEDUC/04713/2016 DE: 23/02/2016
Processo Nº: 1000002099333
Contratado: (210214/24) EVA CRISTINA ALVES GARCIA BARDINI; CPF: 812.664.051-00; Cargo/Função: (3468) TECNICO ADMINISTRATIVO EDUCACIONAL; Ref: A-001; CH: 30H
Hab.: ENSINO MÉDIO - NÃO PROFISSIONALIZANTE; Motivo: VACÂNCIA; Un. Adm.: (013048) E.E. Dep. DORMEVAL FARIA; De: 15/02/2016 a 23/12/2016

CONTRATO/SEDUC/04714/2016 DE: 23/02/2016
Processo Nº: 1000002109799

CONTRATO: (210233/12) LUCIAINE RODRIGUES DOS SANTOS;CPF:545.889.951-20;Cargo/Função: (3468) TECNICO ADMINISTRATIVO EDUCACIONAL;Ref:A-001;CH: 30H
Hab.:ENSINO MÉDIO - NÃO PROFISSIONALIZANTE;Motivo:ABERTURA DE TURMA;Un. Adm: (014230) E.E. MARIA ESTHER PERES;De:15/02/2016 a 23/12/2016

CONTRATO/SEDUC/04715/2016 DE: 23/02/2016
Processo Nº: 1000002101025

CONTRATO: (210314/12) ERIKA MALICKA;CPF:420.508.981-34;Cargo/Função: (3476) APOIO ADM. EDUCACIONAL-ELEMENTAR;Ref:A-001;CH: 30H
Hab.:ENSINO MÉDIO - NÃO PROFISSIONALIZANTE;Motivo:VACÂNCIA;Un. Adm: (010774) E.E. DOM ANTONIO CAMPELO;De:15/02/2016 a 23/12/2016

CONTRATO/SEDUC/04716/2016 DE: 23/02/2016
Processo Nº: 1000002102031

CONTRATO: (210317/18) ANTONIO RODRIGUES DE OLIVEIRA;CPF:872.331.771-04;Cargo/Função: (3476) APOIO ADM. EDUCACIONAL-ELEMENTAR;Ref:A-001;CH: 30H
Hab.:ENSINO FUNDAMENTAL COMPLETO;Motivo:VACÂNCIA;Un. Adm: (015865) E.E. 29 DE NOVEMBRO;De:15/02/2016 a 23/12/2016

CONTRATO/SEDUC/04717/2016 DE: 23/02/2016
Processo Nº: 1000002107513

CONTRATO: (210381/11) NEIA MARIA MARTINS;CPF:487.335.631-87;Cargo/Função: (3506) CONTR. TEMP. FUNCAO PROF. HABILITADO;Ref:B-001;CH: 30H
Hab.:LICENCIATURA PLENA EM PEDAGOGIA;Motivo:VACÂNCIA;Un. Adm: (012661) E.E. JUSCELINO K. DE OLIVEIRA;De:20/02/2016 a 23/12/2016

CONTRATO/SEDUC/04718/2016 DE: 23/02/2016
Processo Nº: 1000002100559

CONTRATO: (210424/15) ZAQUEU JORGE;CPF:020.569.891-31;Cargo/Função: (3476) APOIO ADM. EDUCACIONAL-ELEMENTAR;Ref:A-001;CH: 30H
Hab.:ENSINO MÉDIO - NÃO PROFISSIONALIZANTE;Motivo:VACÂNCIA;Un. Adm: (049646) E.E. PAULO FREIRE;De:15/02/2016 a 23/12/2016

CONTRATO/SEDUC/04719/2016 DE: 23/02/2016
Processo Nº: 1000002096954

CONTRATO: (210554/12) EDER FORTES DA SILVA;CPF:005.428.471-67;Cargo/Função: (3468) TECNICO ADMINISTRATIVO EDUCACIONAL;Ref:A-001;CH: 30H
Hab.:ENSINO MÉDIO - NÃO PROFISSIONALIZANTE;Motivo:VACÂNCIA;Un. Adm: (009814) E.E. PROFªANA MARIA DO COUTO;De:15/02/2016 a 23/12/2016

CONTRATO/SEDUC/04720/2016 DE: 23/02/2016
Processo Nº: 1000002106303

CONTRATO: (210556/25) CRESSTIANE LEONCIO DE OLIVEIRA;CPF:698.123.811-04;Cargo/Função: (3506) CONTR. TEMP. FUNCAO PROF. HABILITADO;Ref:B-001;CH: 30H
Hab.:LICENCIATURA PLENA EM EDUCAÇÃO FISICA;Motivo:VACÂNCIA;Un. Adm: (010693) E.M. TIRADENTES (CONV.);De:12/02/2016 a 23/12/2016

CONTRATO/SEDUC/04721/2016 DE: 23/02/2016
Processo Nº: 1000002110282

CONTRATO: (210655/9) MARIA ABGAIL DE SOUZA PENHA;CPF:781.744.221-53;Cargo/Função: (3476) APOIO ADM. EDUCACIONAL-ELEMENTAR;Ref:A-001;CH: 30H
Hab.:ENSINO MÉDIO - NÃO PROFISSIONALIZANTE;Motivo:VACÂNCIA;Un. Adm: (012610) E.E. MARIA S. PEIXOTO MOURA;De:11/02/2016 a 23/12/2016

CONTRATO/SEDUC/04722/2016 DE: 23/02/2016
Processo Nº: 1000002107665

CONTRATO: (210778/43) TATIA FERREIRA BATISTA DA SILVA;CPF:907.059.201-00;Cargo/Função: (3506) CONTR. TEMP. FUNCAO PROF. HABILITADO;Ref:B-001;CH: 20H
Hab.:LICENCIATURA PLENA EM GEOGRAFIA;Motivo:VACÂNCIA;Un. Adm: (013951) E.E. Sen. FILINTO MULLER;De:15/02/2016 a 23/12/2016

CONTRATO/SEDUC/04723/2016 DE: 23/02/2016
Processo Nº: 1000002097571

CONTRATO: (210812/9) MARCELO MATEUS ALVES;CPF:016.820.191-79;Cargo/Função: (3506) CONTR. TEMP. FUNCAO PROF. HABILITADO;Ref:B-001;CH: 09H
Hab.:LICENCIATURA PLENA EM MATEMATICA;Motivo:DATA INICIAL;Un. Adm: (142166) E.E. DOM FRANCO DALLA VALLE;De:11/02/2016 a 23/12/2016

CONTRATO/SEDUC/04724/2016 DE: 23/02/2016
Processo Nº: 1000002107241

CONTRATO: (210816/35) MARCIO MOSCON COGO;CPF:754.214.022-15;Cargo/Função: (3506) CONTR. TEMP. FUNCAO PROF. HABILITADO;Ref:B-001;CH: 02H
Hab.:LICENCIATURA PLENA EM CIENCIAS BIOLOGICAS;Motivo:VACÂNCIA;Un. Adm: (014729) E.E. SAO FRANCISCO DE ASSIS;De:11/02/2016 a 23/12/2016

CONTRATO/SEDUC/04725/2016 DE: 23/02/2016
Processo Nº: 1000002105477

CONTRATO: (210854/7) ZILDA JOAQUIM MENDONCA;CPF:036.462.729-88;Cargo/Função: (3476) APOIO ADM. EDUCACIONAL-ELEMENTAR;Ref:A-001;CH: 30H
Hab.:ENSINO FUNDAMENTAL COMPLETO;Motivo:READAPTAÇÃO;Un. Adm: (015369) E.E. MANOEL JOSE MURTINHO;De:11/02/2016 a 23/12/2016

CONTRATO/SEDUC/04726/2016 DE: 23/02/2016
Processo Nº: 1000002102509

CONTRATO: (210880/12) ROSANA CORDEIRO BORGES;CPF:616.552.791-49;Cargo/Função: (3476) APOIO ADM. EDUCACIONAL-ELEMENTAR;Ref:A-001;CH: 30H
Hab.:ENSINO MÉDIO - NÃO PROFISSIONALIZANTE;Motivo:VACÂNCIA;Un. Adm: (015873) E.E. 13 DE MAIO;De:11/02/2016 a 23/12/2016

CONTRATO/SEDUC/04727/2016 DE: 23/02/2016
Processo Nº: 1000002109266

CONTRATO: (210881/13) SELMA AMORIM DE OLIVEIRA;CPF:298.117.162-34;Cargo/Função: (3476) APOIO ADM. EDUCACIONAL-ELEMENTAR;Ref:A-001;CH: 30H
Hab.:ENSINO MÉDIO - NÃO PROFISSIONALIZANTE;Motivo:VACÂNCIA;Un. Adm: (015970) E.E. MANOEL MARINHEIRO;De:11/02/2016 a 23/12/2016

CONTRATO/SEDUC/04728/2016 DE: 23/02/2016
Processo Nº: 1000002107222

CONTRATO: (210885/15) MARLI FRAGERI DA SILVA;CPF:688.732.801-10;Cargo/Função: (3506) CONTR. TEMP. FUNCAO PROF. HABILITADO;Ref:B-001;CH: 20H
Hab.:LICENCIATURA PLENA EM PEDAGOGIA;Motivo:VACÂNCIA;Un. Adm: (015962) E.E. JONAS LOPES DA SILVA;De:11/02/2016 a 23/12/2016

CONTRATO/SEDUC/04729/2016 DE: 23/02/2016
Processo Nº: 1000002102110

CONTRATO: (210889/9) ROSANA SUELY DE BARROS;CPF:985.928.311-72;Cargo/Função: (3476) APOIO ADM. EDUCACIONAL-ELEMENTAR;Ref:A-001;CH: 30H
Hab.:ENSINO MÉDIO - NÃO PROFISSIONALIZANTE;Motivo:VACÂNCIA;Un. Adm: (156426) E.E. ERNESTO CHE GUEVARA;De:11/02/2016 a 23/12/2016

CONTRATO/SEDUC/04730/2016 DE: 23/02/2016
Processo Nº: 1000002102057

CONTRATO: (210893/10) CREUZA ALVES DOS SANTOS;CPF:487.958.281-68;Cargo/Função: (3476) APOIO ADM. EDUCACIONAL-ELEMENTAR;Ref:A-001;CH: 30H
Hab.:EDUCAÇÃO GERAL;Motivo:VACÂNCIA;Un. Adm: (156426) E.E. ERNESTO CHE GUEVARA;De:11/02/2016 a 23/12/2016

CONTRATO/SEDUC/04731/2016 DE: 23/02/2016
Processo Nº: 1000002109937

CONTRATO: (210932/20) PAULO ROBERTO COELHO;CPF:419.575.630-87;Cargo/Função: (3506) CONTR. TEMP. FUNCAO PROF. HABILITADO;Ref:B-001;CH: 03H
Hab.:LICENCIATURA PLENA EM FILOSOFIA;Motivo:DATA INICIAL;Un. Adm: (097012) E. E. JOSE APARECIDO RIBEIRO;De:11/02/2016 a 23/12/2016

CONTRATO/SEDUC/04732/2016 DE: 23/02/2016
Processo Nº: 1000002105904

CONTRATO: (210932/21) PAULO ROBERTO COELHO;CPF:419.575.630-87;Cargo/Função: (3506) CONTR. TEMP. FUNCAO PROF. HABILITADO;Ref:B-001;CH: 04H
Hab.:LICENCIATURA PLENA EM FILOSOFIA;Motivo:ALTERAÇÃO DE CARGA HORÁRIA;Un. Adm: (097012) E. E. JOSE APARECIDO RIBEIRO;De:11/02/2016 a 23/12/2016

CONTRATO/SEDUC/04733/2016 DE: 23/02/2016
Processo Nº: 1000002108096

CONTRATO: (210955/6) ROSANIA DO NASCIMENTO GOMES FERREIRA;CPF:812.912.991-49;Cargo/Função: (3468) TECNICO ADMINISTRATIVO EDUCACIONAL;Ref:A-001;CH: 30H
Hab.:MAGISTÉRIO;Motivo:VACÂNCIA;Un. Adm: (038733) CRECHE EST. ENS. FUND. MARIA EUNICE DUARTE BARROS;De:15/02/2016 a 23/12/2016

CONTRATO/SEDUC/04734/2016 DE: 23/02/2016
Processo Nº: 1000002105081

CONTRATO: (210956/11) ROSIANE RIBEIRO DA SILVA;CPF:009.874.401-10;Cargo/Função: (3506) CONTR. TEMP. FUNCAO PROF. HABILITADO;Ref:B-001;CH: 30H
Hab.:LICENCIATURA PLENA EM PEDAGOGIA;Motivo:VACÂNCIA;Un. Adm: (038733) CRECHE EST. ENS. FUND. MARIA EUNICE DUARTE BARROS;De:11/02/2016 a 23/12/2016

CONTRATO/SEDUC/04735/2016 DE: 23/02/2016
Processo Nº: 1000002105580

CONTRATO: (210961/9) OLINETH FERREIRA MARTINS;CPF:570.374.501-20;Cargo/Função: (3468) TECNICO ADMINISTRATIVO EDUCACIONAL;Ref:A-001;CH: 30H
Hab.:MAGISTÉRIO;Motivo:VACÂNCIA;Un. Adm: (038733) CRECHE EST. ENS. FUND. MARIA EUNICE DUARTE BARROS;De:15/02/2016 a 23/12/2016

CONTRATO/SEDUC/04736/2016 DE: 23/02/2016
Processo Nº: 1000002111815

CONTRATO: (211016/23) MARCIA BENITES SANCHES COUTO;CPF:531.463.951-34;Cargo/Função: (3506) CONTR. TEMP. FUNCAO PROF. HABILITADO;Ref:B-001;CH: 01H
Hab.:LICENCIATURA PLENA EM LETRAS/LING. PORTUGUESA;Motivo:VACÂNCIA;Un. Adm: (011380) E.E. SAO JOAO BATISTA;De:11/02/2016 a 23/12/2016

CONTRATO/SEDUC/04737/2016 DE: 23/02/2016
Processo Nº: 1000002111296

CONTRATO: (211016/24) MARCIA BENITES SANCHES COUTO;CPF:531.463.951-34;Cargo/Função: (3506) CONTR. TEMP. FUNCAO PROF. HABILITADO;Ref:B-001;CH: 03H
Hab.:LICENCIATURA PLENA EM LETRAS/LING. PORTUGUESA;Motivo:VACÂNCIA;Un. Adm: (011401) E.E. ANTONIO CRISTINO CORTES;De:11/02/2016 a 23/12/2016

CONTRATO/SEDUC/04738/2016 DE: 23/02/2016
Processo Nº: 1000002105967

CONTRATO: (211063/14) DEULIS MARQUIA DOS SANTOS GOMES;CPF:014.533.991-27;Cargo/Função: (3506) CONTR. TEMP. FUNCAO PROF. HABILITADO;Ref:B-001;CH: 14H
Hab.:LICENCIATURA PLENA EM LETRAS/LING. PORTUGUESA;Motivo:DATA INICIAL;Un. Adm: (071773) E.E. Pe. ARLINDO IGNACIO DE OLIVEIRA;De:11/02/2016 a 23/12/2016

CONTRATO/SEDUC/04739/2016 DE: 23/02/2016
Processo Nº: 1000002108480

CONTRATO: (211148/9) MARINETE TEIXEIRA DA SILVA VIANA;CPF:023.765.461-09;Cargo/Função: (3476) APOIO ADM. EDUCACIONAL-ELEMENTAR;Ref:A-001;CH: 30H
Hab.:ENSINO MÉDIO - NÃO PROFISSIONALIZANTE;Motivo:ABERTURA DE TURMA;Un. Adm: (114553) E.E. Pe. JOHANNES BERTHOLD HENNING;De:11/02/2016 a 23/12/2016

CONTRATO/SEDUC/04740/2016 DE: 23/02/2016
Processo Nº: 1000002105376

CONTRATO: (211158/25) MARISTELA TEREZINHA FAGUNDES MILLANESE GOMES;CPF:929.562.541-20;Cargo/Função: (3506) CONTR. TEMP. FUNCAO PROF. HABILITADO;Ref:B-001;CH: 20H
Hab.:LICENCIATURA PLENA EM MATEMATICA;Motivo:VACÂNCIA;Un. Adm: (016381) E.E. ANTONIO OMETTO;De:11/02/2016 a 23/12/2016

CONTRATO/SEDUC/04741/2016 DE: 23/02/2016
Processo Nº: 1000002113561

CONTRATO: (211168/8) CHADAWA JURUNA;CPF:034.178.481-80;Cargo/Função: (8850) PROFESSOR INDIO;Ref:A-001;CH: 21H
Hab.:ENSINO FUNDAMENTAL COMPLETO;Motivo:VACÂNCIA;Un. Adm: (123013) E.E. INDIGENA KAMADU;De:11/02/2016 a 23/12/2016

CONTRATO/SEDUC/04742/2016 DE: 23/02/2016
Processo Nº: 1000002107756

CONTRATO: (211194/10) CLARICE GARBIN GIOMBELLI;CPF:999.241.709-97;Cargo/Função: (3476) APOIO ADM. EDUCACIONAL-ELEMENTAR;Ref:A-001;CH: 30H
Hab.:ENSINO FUNDAMENTAL COMPLETO;Motivo:ABERTURA DE TURMA;Un. Adm: (097012) E. E. JOSE APARECIDO RIBEIRO;De:11/02/2016 a 23/12/2016

CONTRATO/SEDUC/04743/2016 DE: 23/02/2016

Processo Nº: 1000002103159
 Contratado: (211325/12) CLARICE DA SILVA HARTHCOFF;CPF:593.316.231-00;Cargo/Função:(3476) APOIO ADM. EDUCACIONAL-ELEMENTAR;Ref:A-001;CH: 30H
 Hab.:ENSINO MÉDIO - NÃO PROFISSIONALIZANTE;Motivo:DISTRATO A PEDIDO;Un. Adm:(010928) E.E. JOSE SALMEN HANZE;De:11/02/2016 a 23/12/2016

CONTRATO/SEDUC/04744/2016 DE: 23/02/2016
 Processo Nº: 1000002106070
 Contratado: (211357/23) VERA LUCIA QUINI;CPF:282.133.439-72;Cargo/Função:(3506) CONTR.TEMP.FUNCAO PROF. HABILITADO;Ref:B-001;CH: 06H
 Hab.:LICENCIATURA PLENA EM LETRAS/LÍNGUA INGLESA;Motivo:VACÂNCIA;Un. Adm:(069469) E.E. BERNARDINO GOMES DA LUZ;De:15/02/2016 a 23/12/2016

CONTRATO/SEDUC/04745/2016 DE: 23/02/2016
 Processo Nº: 1000002111450
 Contratado: (211379/25) MARCELA TRINDADE LIMA MILHOMEM;CPF:027.473.781-79;Cargo/Função:(3506) CONTR.TEMP.FUNCAO PROF. HABILITADO;Ref:B-001;CH: 07H
 Hab.:LICENCIATURA PLENA EM QUÍMICA;Motivo:ABERTURA DE TURMA;Un. Adm:(014230) E.E. MARIA ESTHER PERES;De:16/02/2016 a 23/12/2016

CONTRATO/SEDUC/04746/2016 DE: 23/02/2016
 Processo Nº: 1000002107636
 Contratado: (211379/26) MARCELA TRINDADE LIMA MILHOMEM;CPF:027.473.781-79;Cargo/Função:(3506) CONTR.TEMP.FUNCAO PROF. HABILITADO;Ref:B-001;CH: 01H
 Hab.:LICENCIATURA PLENA EM QUÍMICA;Motivo:ABERTURA DE TURMA;Un. Adm:(014230) E.E. MARIA ESTHER PERES;De:15/02/2016 a 23/12/2016

CONTRATO/SEDUC/04747/2016 DE: 23/02/2016
 Processo Nº: 1000002098955
 Contratado: (211385/16) ESTELA NASCIMENTO DUARTE LOPES;CPF:362.837.798-67;Cargo/Função:(3506) CONTR.TEMP.FUNCAO PROF. HABILITADO;Ref:B-001;CH: 22H
 Hab.:LICENCIATURA PLENA EM LETRAS/LÍNGUA INGLESA;Motivo:DATA INICIAL;Un. Adm:(014729) E.E. SAO FRANCISCO DE ASSIS;De:11/02/2016 a 23/12/2016

CONTRATO/SEDUC/04748/2016 DE: 23/02/2016
 Processo Nº: 1000002108195
 Contratado: (211429/13) JANAINA RODRIGUES ARAUJO;CPF:020.090.151-69;Cargo/Função:(3476) APOIO ADM. EDUCACIONAL-ELEMENTAR;Ref:A-001;CH: 30H
 Hab.:ENSINO MÉDIO - NÃO PROFISSIONALIZANTE;Motivo:DATA INICIAL;Un. Adm:(038660) E.E. TAPIRAPE;De:11/02/2016 a 23/12/2016

CONTRATO/SEDUC/04749/2016 DE: 23/02/2016
 Processo Nº: 1000002099542
 Contratado: (211430/9) WUCLEUDE ANA SILVA DOS SANTOS;CPF:005.877.181-61;Cargo/Função:(3476) APOIO ADM. EDUCACIONAL-ELEMENTAR;Ref:A-001;CH: 30H
 Hab.:ENSINO MÉDIO - NÃO PROFISSIONALIZANTE;Motivo:DATA INICIAL;Un. Adm:(038660) E.E. TAPIRAPE;De:11/02/2016 a 23/12/2016

CONTRATO/SEDUC/04750/2016 DE: 23/02/2016
 Processo Nº: 1000002096959
 Contratado: (211440/15) LUMA ARRUDA E SILVA;CPF:014.530.591-05;Cargo/Função:(3468) TECNICO ADMINISTRATIVO EDUCACIONAL;Ref:A-001;CH: 30H
 Hab.:BACHARELADO EM TURISMO;Motivo:VACÂNCIA;Un. Adm:(173584) E. E. GOV. JOSE GARCIA NETO;De:15/02/2016 a 23/12/2016

CONTRATO/SEDUC/04751/2016 DE: 23/02/2016
 Processo Nº: 1000002102436
 Contratado: (211458/12) ANA CRISTIANE DA SILVA CARVALHO;CPF:899.992.151-49;Cargo/Função:(3476) APOIO ADM. EDUCACIONAL-ELEMENTAR;Ref:A-001;CH: 30H
 Hab.:ENSINO MÉDIO - NÃO PROFISSIONALIZANTE;Motivo:VACÂNCIA;Un. Adm:(015911) E.E. RAMON SANCHES MARQUES;De:11/02/2016 a 23/12/2016

CONTRATO/SEDUC/04752/2016 DE: 23/02/2016
 Processo Nº: 1000002099456
 Contratado: (211486/12) ELZENI RAMOS PRATIS;CPF:952.028.541-53;Cargo/Função:(3476) APOIO ADM. EDUCACIONAL-ELEMENTAR;Ref:A-001;CH: 30H
 Hab.:ENSINO FUNDAMENTAL COMPLETO;Motivo:DATA INICIAL;Un. Adm:(157252) E.E. LEDY ANITA BRESANCIN;De:11/02/2016 a 23/12/2016

CONTRATO/SEDUC/04753/2016 DE: 23/02/2016
 Processo Nº: 1000002108495
 Contratado: (211494/9) ANTONIA MARIA TEIXEIRA DARIO;CPF:919.136.081-15;Cargo/Função:(3476) APOIO ADM. EDUCACIONAL-ELEMENTAR;Ref:A-001;CH: 30H
 Hab.:ENSINO MÉDIO - NÃO PROFISSIONALIZANTE;Motivo:ALTERAÇÃO DE CARGA HORÁRIA;Un. Adm:(154946) CEJA PAULO FREIRE;De:11/02/2016 a 19/05/2016

CONTRATO/SEDUC/04754/2016 DE: 23/02/2016
 Processo Nº: 1000002109431
 Contratado: (211532/30) JULIANO JESUS PEREIRA;CPF:014.328.741-95;Cargo/Função:(3506) CONTR.TEMP.FUNCAO PROF. HABILITADO;Ref:B-001;CH: 25H
 Hab.:LICENCIATURA PLENA EM LETRAS/LING. PORTUGUESA;Motivo:VACÂNCIA;Un. Adm:(044261) E.E. MARIA DA GLORIA VARGAS UCHOA;De:11/02/2016 a 23/12/2016

CONTRATO/SEDUC/04755/2016 DE: 23/02/2016
 Processo Nº: 1000002111965
 Contratado: (211601/8) HERNANE TSIDZAPI WAOMOHO;CPF:038.493.881-74;Cargo/Função:(3514) CONTR.TEMP.FUNCAO PROF. NAO HABILIT;Ref:A-001;CH: 20H
 Hab.:ENSINO MÉDIO - NÃO PROFISSIONALIZANTE;Motivo:VACÂNCIA;Un. Adm:(107263) E.E. INDIGENA ULISSES GUIMARAES;De:11/02/2016 a 23/12/2016

CONTRATO/SEDUC/04756/2016 DE: 23/02/2016
 Processo Nº: 1000002113643
 Contratado: (211605/8) JWYATARE KAIABI;CPF:031.479.251-10;Cargo/Função:(8850) PROFESSOR INDIO;Ref:A-001;CH: 21H
 Hab.:ENSINO FUNDAMENTAL COMPLETO;Motivo:VACÂNCIA;Un. Adm:(140813) E.E. INDIGENA PANAKU;De:11/02/2016 a 23/12/2016

CONTRATO/SEDUC/04757/2016 DE: 23/02/2016
 Processo Nº: 1000002104438
 Contratado: (211643/10) JOYDE CARVALHO WEIZMAN;CPF:488.900.731-87;Cargo/Função:(3476) APOIO ADM. EDUCACIONAL-ELEMENTAR;Ref:A-001;CH: 30H
 Hab.:ENSINO FUNDAMENTAL COMPLETO;Motivo:VACÂNCIA;Un. Adm:(009520) E.E. ANDRE AVELINO RIBEIRO;De:11/02/2016 a 23/12/2016

CONTRATO/SEDUC/04758/2016 DE: 23/02/2016
 Processo Nº: 1000002108085
 Contratado: (211690/9) ADRIANA SEABRA DE ALMEIDA;CPF:976.982.371-68;Cargo/Função:(3468) TECNICO ADMINISTRATIVO EDUCACIONAL;Ref:A-001;CH: 30H
 Hab.:ENSINO MÉDIO - NÃO PROFISSIONALIZANTE;Motivo:VACÂNCIA;Un. Adm:(038733) CRECHE EST. ENS. FUND. MARIA EUNICE DUARTE BARROS;De:15/02/2016 a 23/12/2016

CONTRATO/SEDUC/04759/2016 DE: 23/02/2016
 Processo Nº: 1000002105787
 Contratado: (211738/15) RAIMUNDO FERREIRA DE SOUZA;CPF:000.907.441-44;Cargo/Função:(3476) APOIO ADM. EDUCACIONAL-ELEMENTAR;Ref:A-001;CH: 30H
 Hab.:ENSINO MÉDIO - NÃO PROFISSIONALIZANTE;Motivo:VACÂNCIA;Un. Adm:(041947) ASSESSORIA PEDAGOGICA - PEIXOTO DE AZEVE;De:15/02/2016 a 23/12/2016

CONTRATO/SEDUC/04760/2016 DE: 23/02/2016
 Processo Nº: 1000002102114
 Contratado: (211765/12) SUELY LIRA DA SILVA;CPF:954.561.801-97;Cargo/Função:(3476) APOIO ADM. EDUCACIONAL-ELEMENTAR;Ref:A-001;CH: 30H
 Hab.:ENSINO MÉDIO - NÃO PROFISSIONALIZANTE;Motivo:VACÂNCIA;Un. Adm:(156680) E.E. Mal. CÂNDIDO RONDON;De:11/02/2016 a 23/12/2016

CONTRATO/SEDUC/04761/2016 DE: 23/02/2016
 Processo Nº: 1000002100934
 Contratado: (211781/18) JOANICE CATARINA DE OLIVEIRA GODOI;CPF:513.694.191-04;Cargo/Função:(3476) APOIO ADM. EDUCACIONAL-ELEMENTAR;Ref:A-001;CH: 30H
 Hab.:TECNICO EM CONTABILIDADE;Motivo:VACÂNCIA;Un. Adm:(009520) E.E. ANDRE AVELINO RIBEIRO;De:11/02/2016 a 23/12/2016

CONTRATO/SEDUC/04762/2016 DE: 23/02/2016
 Processo Nº: 1000002112914
 Contratado: (211951/15) CLEIDIANE SOUSA SILVA;CPF:018.291.501-89;Cargo/Função:(3506) CONTR.TEMP.FUNCAO PROF. HABILITADO;Ref:B-001;CH: 12H
 Hab.:LICENCIATURA PLENA EM GEOGRAFIA;Motivo:DATA INICIAL;Un. Adm:(124052) E.E. LEONISIO LEMOS MELO;De:11/02/2016 a 23/12/2016

CONTRATO/SEDUC/04763/2016 DE: 23/02/2016
 Processo Nº: 1000002107205
 Contratado: (212017/12) ERENE LEOCADIO DA SILVA SANTIAGO;CPF:621.114.421-00;Cargo/Função:(3506) CONTR.TEMP.FUNCAO PROF. HABILITADO;Ref:B-001;CH: 20H
 Hab.:LICENCIATURA PLENA EM PEDAGOGIA;Motivo:VACÂNCIA;Un. Adm:(023841) E.E. Dr. ELCIO DE SOUZA;De:11/02/2016 a 23/12/2016

CONTRATO/SEDUC/04764/2016 DE: 23/02/2016
 Processo Nº: 1000002107047
 Contratado: (212176/19) SOLANGE KOLLETT SCHOFFEN;CPF:029.270.321-06;Cargo/Função:(3506) CONTR.TEMP.FUNCAO PROF. HABILITADO;Ref:B-001;CH: 20H
 Hab.:LICENCIATURA PLENA EM PEDAGOGIA;Motivo:DATA INICIAL;Un. Adm:(016357) E.E. IRANY JAIME FARINA;De:11/02/2016 a 23/12/2016

CONTRATO/SEDUC/04765/2016 DE: 23/02/2016
 Processo Nº: 1000002109050
 Contratado: (212281/9) LIDIA VANETE MARQUES;CPF:666.723.681-91;Cargo/Função:(3506) CONTR.TEMP.FUNCAO PROF. HABILITADO;Ref:B-001;CH: 20H
 Hab.:LICENCIATURA PLENA EM PEDAGOGIA;Motivo:VACÂNCIA;Un. Adm:(009938) E.E. PROFª. FACIANA TORRES DE SANTANA;De:11/02/2016 a 23/12/2016

CONTRATO/SEDUC/04766/2016 DE: 23/02/2016
 Processo Nº: 1000002111066
 Contratado: (212294/7) MARCOS DA SILVA AMORIM;CPF:004.950.711-70;Cargo/Função:(3468) TECNICO ADMINISTRATIVO EDUCACIONAL;Ref:A-001;CH: 30H
 Hab.:ENSINO MÉDIO - NÃO PROFISSIONALIZANTE;Motivo:VACÂNCIA;Un. Adm:(012505) E.E. FAUSTINO DIAS AMORIM;De:15/02/2016 a 23/12/2016

CONTRATO/SEDUC/04767/2016 DE: 23/02/2016
 Processo Nº: 1000002106138
 Contratado: (212329/29) CRISTIANO SANTOS NICOLAU;CPF:031.205.959-00;Cargo/Função:(3506) CONTR.TEMP.FUNCAO PROF. HABILITADO;Ref:B-001;CH: 20H
 Hab.:LICENCIATURA PLENA EM EDUCAÇÃO FISICA;Motivo:DATA INICIAL;Un. Adm:(010855) E.E. SILVESTRE GOMES JARDIM;De:11/02/2016 a 23/12/2016

CONTRATO/SEDUC/04768/2016 DE: 23/02/2016
 Processo Nº: 1000002108061
 Contratado: (212339/13) MARIA BARBARA LOPES FRANCA;CPF:487.116.751-87;Cargo/Função:(3506) CONTR.TEMP.FUNCAO PROF. HABILITADO;Ref:B-001;CH: 20H
 Hab.:LICENCIATURA PLENA EM PEDAGOGIA;Motivo:VACÂNCIA;Un. Adm:(011118) E.E. RAMIRO BERNARDO DA SILVA;De:11/02/2016 a 23/12/2016

CONTRATO/SEDUC/04769/2016 DE: 23/02/2016
 Processo Nº: 1000002102214
 Contratado: (212346/11) ALCI DA SILVA MIRANDA;CPF:432.190.121-91;Cargo/Função:(3476) APOIO ADM. EDUCACIONAL-ELEMENTAR;Ref:A-001;CH: 30H
 Hab.:TECNOLOGIA EM AGRONEGÓCIOS;Motivo:VACÂNCIA;Un. Adm:(011380) E.E. SAO JOAO BATISTA;De:11/02/2016 a 23/12/2016

CONTRATO/SEDUC/04770/2016 DE: 23/02/2016
 Processo Nº: 1000002102103
 Contratado: (212374/13) LEONILIA PEREIRA DE SOUZA;CPF:128.919.592-72;Cargo/Função:(3476) APOIO ADM. EDUCACIONAL-ELEMENTAR;Ref:A-001;CH: 30H
 Hab.:ENSINO FUNDAMENTAL COMPLETO;Motivo:DATA INICIAL;Un. Adm:(012238) E.E. PROFª. MARIA DA CUNHA BRUNO;De:11/02/2016 a 23/12/2016

CONTRATO/SEDUC/04771/2016 DE: 23/02/2016
 Processo Nº: 1000002097876
 Contratado: (212543/19) ATHAYDES ANTONIO FRAGA ALVES;CPF:415.776.551-68;Cargo/Função:(3506) CONTR.TEMP.FUNCAO PROF. HABILITADO;Ref:B-001;CH: 20H
 Hab.:BACHARELADO EM ADMINISTRAÇÃO EM ANÁLISE DE SISTEMAS;Motivo:DATA INICIAL;Un. Adm:(015873) E.E. 13 DE MAIO;De:11/02/2016 a 23/12/2016

CONTRATO/SEDUC/04772/2016 DE: 23/02/2016
 Processo Nº: 1000002110829
 Contratado: (212562/8) MARIA JURANDIA PINTO GOMES LUNA;CPF:650.300.791-

49;Cargo/Função:(3476) APOIO ADM. EDUCACIONAL-ELEMENTAR;Ref:A-001;CH: 30H
Hab.:ENSINO MÉDIO - NÃO PROFISSIONALIZANTE;Motivo:DATA INICIAL;Un.
Adm:(016411) E.E. 19 DE JULHO;De:11/02/2016 a 23/12/2016

CONTRATO/SEDUC/04773/2016 DE: 23/02/2016
Processo Nº: 1000002100962
Contratado:(212672/8) ELIZANGELA VITORINO DA SILVA;CPF:848.737.101-
97;Cargo/Função:(3476) APOIO ADM. EDUCACIONAL-ELEMENTAR;Ref:A-001;CH: 30H
Hab.:ENSINO MÉDIO - NÃO PROFISSIONALIZANTE;Motivo:ALTERAÇÃO DE CARGA
HORÁRIA;Un. Adm:(097012) E. E. JOSE APARECIDO RIBEIRO;De:11/02/2016 a
14/07/2016

CONTRATO/SEDUC/04774/2016 DE: 23/02/2016
Processo Nº: 1000002107847
Contratado:(212723/11) ANA PAULA AMARAL DOS SANTOS;CPF:984.130.071-
00;Cargo/Função:(3506) CONTR.TEMP.FUNCAO PROF. HABILITADO;Ref:B-001;CH:
20H
Hab.:LICENCIATURA PLENA EM PEDAGOGIA;Motivo:VACÂNCIA;Un. Adm:(145777) E.E.
RODRIGUES ALVES;De:15/02/2016 a 23/12/2016

CONTRATO/SEDUC/04775/2016 DE: 23/02/2016
Processo Nº: 1000002108935
Contratado:(212732/9) EUNICE DE PAULA SANTANA;CPF:172.408.081-49;Cargo/
Função:(3506) CONTR.TEMP.FUNCAO PROF. HABILITADO;Ref:B-001;CH: 27H
Hab.:LICENCIATURA PLENA EM PEDAGOGIA;Motivo:VACÂNCIA;Un. Adm:(153885) E.E.
NOVA CHANCE;De:15/02/2016 a 23/12/2016

CONTRATO/SEDUC/04776/2016 DE: 23/02/2016
Processo Nº: 1000002108869
Contratado:(212733/19) EDNEYLLA BATISTA GONCALVES;CPF:997.380.311-
68;Cargo/Função:(3506) CONTR.TEMP.FUNCAO PROF. HABILITADO;Ref:B-001;CH:
21H
Hab.:LICENCIATURA PLENA EM CIENCIAS BIOLOGICAS;Motivo:VACÂNCIA;Un.
Adm:(153885) E.E. NOVA CHANCE;De:15/02/2016 a 23/12/2016

CONTRATO/SEDUC/04777/2016 DE: 23/02/2016
Processo Nº: 1000002105712
Contratado:(212775/8) VALDENE NUNES DE ALMEIDA;CPF:230.184.451-04;Cargo/
Função:(3468) TECNICO ADMINISTRATIVO EDUCACIONAL;Ref:A-001;CH: 30H
Hab.:ENSINO MÉDIO - NÃO PROFISSIONALIZANTE;Motivo:VACÂNCIA;Un.
Adm:(038725) CRECHE EST. ENS. FUND. NASLA JOAQUIM ASCHAR;De:15/02/2016 a
23/12/2016

CONTRATO/SEDUC/04778/2016 DE: 23/02/2016
Processo Nº: 1000002102793
Contratado:(212793/13) TEREZA DIAS DE JESUS;CPF:304.090.981-91;Cargo/
Função:(3476) APOIO ADM. EDUCACIONAL-ELEMENTAR;Ref:A-001;CH: 30H
Hab.:ENSINO MÉDIO - NÃO PROFISSIONALIZANTE;Motivo:VACÂNCIA;Un.
Adm:(011142) E.E. EMANUEL PINHEIRO;De:11/02/2016 a 23/12/2016

CONTRATO/SEDUC/04779/2016 DE: 23/02/2016
Processo Nº: 1000002103532
Contratado:(212844/7) JUAREZ DE JESUS DIAS;CPF:004.707.237-77;Cargo/
Função:(3506) CONTR.TEMP.FUNCAO PROF. HABILITADO;Ref:B-001;CH: 07H
Hab.:LICENCIATURA PLENA EM FILOSOFIA;Motivo:VACÂNCIA;Un. Adm:(010839) E.E.
ANTONIO G. BALBINO;De:11/02/2016 a 23/12/2016

CONTRATO/SEDUC/04780/2016 DE: 23/02/2016
Processo Nº: 1000002107082
Contratado:(212929/16) CRISTIANA SABUGARIO FABRICIO
THEODORO;CPF:016.131.011-71;Cargo/Função:(3506) CONTR.TEMP.FUNCAO PROF.
HABILITADO;Ref:B-001;CH: 20H
Hab.:LICENCIATURA PLENA EM PEDAGOGIA;Motivo:VACÂNCIA;Un. Adm:(156680) E.E.
Mal. CÂNDIDO RONDON;De:11/02/2016 a 23/12/2016

CONTRATO/SEDUC/04781/2016 DE: 23/02/2016
Processo Nº: 1000002100277
Contratado:(212942/9) EVA RIBEIRO DA SILVA VAZ;CPF:588.132.502-82;Cargo/
Função:(3476) APOIO ADM. EDUCACIONAL-ELEMENTAR;Ref:A-001;CH: 30H
Hab.:ENSINO MÉDIO - NÃO PROFISSIONALIZANTE;Motivo:DATA INICIAL;Un.
Adm:(016365) E.E. KREEN AKARORE;De:11/02/2016 a 23/12/2016

CONTRATO/SEDUC/04782/2016 DE: 23/02/2016
Processo Nº: 1000002108515
Contratado:(213027/9) ANTONINA DE JESUS JACINTO E SILVA;CPF:424.562.661-
53;Cargo/Função:(3476) APOIO ADM. EDUCACIONAL-ELEMENTAR;Ref:A-001;CH: 30H
Hab.:ENSINO MÉDIO - NÃO PROFISSIONALIZANTE;Motivo:VACÂNCIA;Un.
Adm:(146420) CEJA PROF. ANTONIO CESARIO DE FIGUEIREDO NETO;De:11/02/2016 a
23/12/2016

CONTRATO/SEDUC/04783/2016 DE: 23/02/2016
Processo Nº: 1000002101606
Contratado:(213034/8) LUCILENA CARMO DA CRUZ;CPF:945.202.161-68;Cargo/
Função:(3476) APOIO ADM. EDUCACIONAL-ELEMENTAR;Ref:A-001;CH: 30H
Hab.:ENSINO MÉDIO - NÃO PROFISSIONALIZANTE;Motivo:VACÂNCIA;Un.
Adm:(069469) E.E. BERNARDINO GOMES DA LUZ;De:15/02/2016 a 23/12/2016

CONTRATO/SEDUC/04784/2016 DE: 23/02/2016
Processo Nº: 1000002099161
Contratado:(213132/13) ADRIANO SULINO DOS SANTOS;CPF:002.746.221-81;Cargo/
Função:(3506) CONTR.TEMP.FUNCAO PROF. HABILITADO;Ref:B-001;CH: 08H
Hab.:LICENCIATURA PLENA EM LETRAS/LING. PORTUGUESA;Motivo:ALTERAÇÃO DE
CARGA HORÁRIA;Un. Adm:(142166) E.E. DOM FRANCO DALLA VALLE;De:11/02/2016 a
23/12/2016

CONTRATO/SEDUC/04785/2016 DE: 23/02/2016
Processo Nº: 1000002113312
Contratado:(213157/12) MIRIAM MARA SUOTNISKI;CPF:938.159.481-34;Cargo/
Função:(3506) CONTR.TEMP.FUNCAO PROF. HABILITADO;Ref:B-001;CH: 02H
Hab.:LICENCIATURA PLENA EM BIOLOGIA;Motivo:VACÂNCIA;Un. Adm:(016357) E.E.
IRANY JAIME FARINA;De:11/02/2016 a 23/12/2016

CONTRATO/SEDUC/04786/2016 DE: 23/02/2016
Processo Nº: 1000002100029
Contratado:(213157/13) MIRIAM MARA SUOTNISKI;CPF:938.159.481-34;Cargo/
Função:(3506) CONTR.TEMP.FUNCAO PROF. HABILITADO;Ref:B-001;CH: 08H

Hab.:LICENCIATURA PLENA EM BIOLOGIA;Motivo:DATA INICIAL;Un. Adm:(016357)
E.E. IRANY JAIME FARINA;De:11/02/2016 a 23/12/2016

CONTRATO/SEDUC/04787/2016 DE: 23/02/2016
Processo Nº: 1000002105259
Contratado:(213368/5) VANILDE MARIA DE CARVALHO;CPF:939.850.961-04;Cargo/
Função:(3506) CONTR.TEMP.FUNCAO PROF. HABILITADO;Ref:B-001;CH: 30H
Hab.:LICENCIATURA PLENA EM PEDAGOGIA;Motivo:VACÂNCIA;Un. Adm:(038733)
CRECHE EST. ENS. FUND. MARIA EUNICE DUARTE BARROS;De:11/02/2016 a
23/12/2016

CONTRATO/SEDUC/04788/2016 DE: 23/02/2016
Processo Nº: 1000002099480
Contratado:(213428/15) CICERO PERES NETO;CPF:429.300.061-53;Cargo/
Função:(3476) APOIO ADM. EDUCACIONAL-ELEMENTAR;Ref:A-001;CH: 30H
Hab.:ENSINO FUNDAMENTAL COMPLETO;Motivo:VACÂNCIA;Un. Adm:(015288) E.E.
BENTO ALEXANDRE DOS SANTOS;De:15/02/2016 a 23/12/2016

CONTRATO/SEDUC/04789/2016 DE: 23/02/2016
Processo Nº: 1000002106072
Contratado:(213429/20) MARIA ALVES BATISTA;CPF:771.786.291-34;Cargo/
Função:(3506) CONTR.TEMP.FUNCAO PROF. HABILITADO;Ref:B-001;CH: 20H
Hab.:LICENCIATURA PLENA EM HISTÓRIA;Motivo:VACÂNCIA;Un. Adm:(163651) E.E.
DECIO LUIZ FURIGO;De:11/02/2016 a 23/12/2016

CONTRATO/SEDUC/04790/2016 DE: 23/02/2016
Processo Nº: 1000002101569
Contratado:(213436/9) ELIANE RIBEIRO;CPF:008.209.351-23;Cargo/
Função:(3476) APOIO ADM. EDUCACIONAL-ELEMENTAR;Ref:A-001;CH: 30H
Hab.:ENSINO MÉDIO - NÃO PROFISSIONALIZANTE;Motivo:VACÂNCIA;Un.
Adm:(015865) E.E. 29 DE NOVEMBRO;De:15/02/2016 a 23/12/2016

CONTRATO/SEDUC/04791/2016 DE: 23/02/2016
Processo Nº: 1000002102746
Contratado:(213571/25) APARECIDA VINHAL LOURENCO;CPF:500.103.281-49;Cargo/
Função:(3506) CONTR.TEMP.FUNCAO PROF. HABILITADO;Ref:B-001;CH: 12H
Hab.:LICENCIATURA PLENA EM CIENCIAS BIOLOGICAS;Motivo:ALTERAÇÃO DE CARGA
HORÁRIA;Un. Adm:(015393) E.E. SAO JOSE DO RIO CLARO;De:11/02/2016 a
23/12/2016

CONTRATO/SEDUC/04792/2016 DE: 23/02/2016
Processo Nº: 1000002112697
Contratado:(213597/7) MAURILENE BATISTA OLIVEIRA;CPF:530.239.861-34;Cargo/
Função:(3506) CONTR.TEMP.FUNCAO PROF. HABILITADO;Ref:B-001;CH: 07H
Hab.:LICENCIATURA PLENA EM LETRAS/LÍNGUA INGLESA;Motivo:DATA INICIAL;Un.
Adm:(124052) E.E. LEONISIO LEMOS MELO;De:11/02/2016 a 23/12/2016

CONTRATO/SEDUC/04793/2016 DE: 23/02/2016
Processo Nº: 1000002098744
Contratado:(213645/24) ANA AUXILIADORA RODRIGUES DE
ARRUDA;CPF:570.422.761-91;Cargo/Função:(3506) CONTR.TEMP.FUNCAO PROF.
HABILITADO;Ref:B-001;CH: 10H
Hab.:LICENCIATURA PLENA EM LETRAS/LÍNGUA ESPANHOLA;Motivo:DATA INICIAL;Un.
Adm:(009709) E.E. MARIANA LUIZA MOREIRA;De:11/02/2016 a 23/12/2016

CONTRATO/SEDUC/04794/2016 DE: 23/02/2016
Processo Nº: 1000002107810
Contratado:(213825/23) ELZA PEREIRA DE SOUZA;CPF:550.119.851-72;Cargo/
Função:(3506) CONTR.TEMP.FUNCAO PROF. HABILITADO;Ref:B-001;CH: 11H
Hab.:LICENCIATURA PLENA EM LETRAS/LING. PORTUGUESA;Motivo:VACÂNCIA;Un.
Adm:(010855) E.E. SILVESTRE GOMES JARDIM;De:11/02/2016 a 23/12/2016

CONTRATO/SEDUC/04795/2016 DE: 23/02/2016
Processo Nº: 1000002110780
Contratado:(213828/36) SHIRLEI FERNANDES DE OLIVEIRA
MIYASHIRO;CPF:531.685.851-49;Cargo/Função:(3506) CONTR.TEMP.FUNCAO PROF.
HABILITADO;Ref:B-001;CH: 21H
Hab.:LICENCIATURA PLENA EM GEOGRAFIA;Motivo:VACÂNCIA;Un. Adm:(011134) E.E.
LA SALLE;De:11/02/2016 a 23/12/2016

CONTRATO/SEDUC/04796/2016 DE: 23/02/2016
Processo Nº: 1000002111926
Contratado:(213829/22) MARCIA DE SOUZA DAMASCENO;CPF:002.861.461-50;Cargo/
Função:(3506) CONTR.TEMP.FUNCAO PROF. HABILITADO;Ref:B-001;CH: 04H
Hab.:LICENCIATURA PLENA EM LETRAS/LING. PORTUGUESA/
LITERATURA;Motivo:VACÂNCIA;Un. Adm:(011444) E.E. NOSSA SENHORA DA
GUIA;De:11/02/2016 a 23/12/2016

CONTRATO/SEDUC/04797/2016 DE: 23/02/2016
Processo Nº: 1000002111728
Contratado:(213829/23) MARCIA DE SOUZA DAMASCENO;CPF:002.861.461-50;Cargo/
Função:(3506) CONTR.TEMP.FUNCAO PROF. HABILITADO;Ref:B-001;CH: 03H
Hab.:LICENCIATURA PLENA EM LETRAS/LING. PORTUGUESA/
LITERATURA;Motivo:VACÂNCIA;Un. Adm:(011355) E.E. Mal. EURICO GASPAR
DUTRA;De:11/02/2016 a 23/12/2016

CONTRATO/SEDUC/04798/2016 DE: 23/02/2016
Processo Nº: 1000002102047
Contratado:(213842/14) CHARLENE MACEDO PEREIRA BRITO;CPF:006.686.081-
45;Cargo/Função:(3476) APOIO ADM. EDUCACIONAL-ELEMENTAR;Ref:A-001;CH: 30H
Hab.:ENSINO MÉDIO - NÃO PROFISSIONALIZANTE;Motivo:VACÂNCIA;Un.
Adm:(011118) E.E. RAMIRO BERNARDO DA SILVA;De:11/02/2016 a 23/12/2016

CONTRATO/SEDUC/04799/2016 DE: 23/02/2016
Processo Nº: 1000002107567
Contratado:(213937/14) JULIANA MARIA DE OLIVEIRA;CPF:969.359.361-87;Cargo/
Função:(3506) CONTR.TEMP.FUNCAO PROF. HABILITADO;Ref:B-001;CH: 20H
Hab.:LICENCIATURA PLENA EM PEDAGOGIA;Motivo:VACÂNCIA;Un. Adm:(145700) E.E.
GUIMARAES ROSA;De:15/02/2016 a 23/12/2016

CONTRATO/SEDUC/04800/2016 DE: 23/02/2016
Processo Nº: 1000002106307
Contratado:(213970/12) JERONIMA LETICIA BARBOSA CORREA;CPF:022.062.281-
73;Cargo/Função:(3506) CONTR.TEMP.FUNCAO PROF. HABILITADO;Ref:B-001;CH:
30H
Hab.:LICENCIATURA PLENA EM EDUCAÇÃO FISICA;Motivo:VACÂNCIA;Un.

Adm: (010693) E.M. TIRADENTES (CONV.);De:12/02/2016 a 23/12/2016

CONTRATO/SEDUC/04801/2016 DE: 23/02/2016
 Processo Nº: 100000211805
 Contratado: (213971/13) LUANA PERNE TIBALDI E SILVA;CPF:031.347.971-27;Cargo/Função: (3468) TECNICO ADMINISTRATIVO EDUCACIONAL;Ref:A-001;CH: 30H
 Hab.:ENSINO MÉDIO - NÃO PROFISSIONALIZANTE;Motivo:VACÂNCIA;Un. Adm: (146420) CEJA PROF. ANTONIO CESARIO DE FIGUEIREDO NETO;De:15/02/2016 a 23/12/2016

CONTRATO/SEDUC/04802/2016 DE: 23/02/2016
 Processo Nº: 1000002102892
 Contratado: (214002/29) ODAIR JOSE DE ARAUJO;CPF:004.696.821-08;Cargo/Função: (3506) CONTR.TEMP.FUNCAO PROF. HABILITADO;Ref:B-001;CH: 21H
 Hab.:LICENCIATURA PLENA EM FISICA;Motivo:ALTERAÇÃO DE CARGA HORÁRIA;Un. Adm: (015393) E.E. SAO JOSE DO RIO CLARO;De:11/02/2016 a 23/12/2016

CONTRATO/SEDUC/04803/2016 DE: 23/02/2016
 Processo Nº: 1000002107147
 Contratado: (214160/16) ELENA BATISTA DE SOUZA FANTASIA;CPF:042.045.828-00;Cargo/Função: (3506) CONTR.TEMP.FUNCAO PROF. HABILITADO;Ref:B-001;CH: 20H
 Hab.:LICENCIATURA PLENA EM PEDAGOGIA;Motivo:VACÂNCIA;Un. Adm: (015938) E.E. PEDRO ALBERTO TAYANO;De:11/02/2016 a 23/12/2016

CONTRATO/SEDUC/04804/2016 DE: 23/02/2016
 Processo Nº: 1000002107292
 Contratado: (214431/6) VIVIANE ESQUIVEL DA SILVA;CPF:006.111.051-52;Cargo/Função: (3506) CONTR.TEMP.FUNCAO PROF. HABILITADO;Ref:B-001;CH: 20H
 Hab.:LICENCIATURA PLENA EM PEDAGOGIA;Motivo:VACÂNCIA;Un. Adm: (016136) E.E. WALDEMON MORAES COELHO;De:11/02/2016 a 23/12/2016

CONTRATO/SEDUC/04805/2016 DE: 23/02/2016
 Processo Nº: 1000002106077
 Contratado: (214498/13) EDINA DUQUE FERREIRA DE OLIVEIRA;CPF:352.241.261-34;Cargo/Função: (3506) CONTR.TEMP.FUNCAO PROF. HABILITADO;Ref:B-001;CH: 20H
 Hab.:LICENCIATURA PLENA EM PEDAGOGIA;Motivo:DATA INICIAL;Un. Adm: (013641) E.E. POXOREO;De:11/02/2016 a 21/12/2016

CONTRATO/SEDUC/04806/2016 DE: 23/02/2016
 Processo Nº: 1000002108594
 Contratado: (214556/5) VALQUIRIA VALESCA SILVA PEREIRA DA COSTA;CPF:570.874.581-91;Cargo/Função: (3468) TECNICO ADMINISTRATIVO EDUCACIONAL;Ref:A-001;CH: 30H
 Hab.:ENSINO MÉDIO - NÃO PROFISSIONALIZANTE;Motivo:VACÂNCIA;Un. Adm: (038733) CRECHE EST. ENS. FUND. MARIA EUNICE DUARTE BARROS;De:15/02/2016 a 23/12/2016

CONTRATO/SEDUC/04807/2016 DE: 23/02/2016
 Processo Nº: 1000002105686
 Contratado: (214621/12) FERNANDO XINEPUKUIKAP ZORO;CPF:638.784.882-20;Cargo/Função: (3506) CONTR.TEMP.FUNCAO PROF. HABILITADO;Ref:B-001;CH: 40H
 Hab.:LICENCIATURA PLENA EM CIENCIAS MATEMATICAS E DA NATUREZA;Motivo:VACÂNCIA;Un. Adm: (123994) E.E. INDIGENA EDUCACAO BASICA ZARUP WEJ;De:02/02/2016 a 31/12/2016

CONTRATO/SEDUC/04808/2016 DE: 23/02/2016
 Processo Nº: 1000002103539
 Contratado: (214670/28) ODETE DE SOUZA SILVA;CPF:429.785.801-00;Cargo/Função: (3506) CONTR.TEMP.FUNCAO PROF. HABILITADO;Ref:B-001;CH: 16H
 Hab.:LICENCIATURA PLENA EM HISTÓRIA;Motivo:VACÂNCIA;Un. Adm: (010464) E.E. DOM JOSE DO DESPRAIADO;De:11/02/2016 a 23/12/2016

CONTRATO/SEDUC/04809/2016 DE: 23/02/2016
 Processo Nº: 1000002104546
 Contratado: (214710/9) LETICIA RIBEIRO SILVA;CPF:699.740.041-87;Cargo/Função: (3476) APOIO ADM. EDUCACIONAL-ELEMENTAR;Ref:A-001;CH: 30H
 Hab.:ENSINO MÉDIO - NÃO PROFISSIONALIZANTE;Motivo:VACÂNCIA;Un. Adm: (094439) E.E. DIVA HUGUENEY DE SIQUEIRA BASTOS;De:11/02/2016 a 23/12/2016

CONTRATO/SEDUC/04810/2016 DE: 23/02/2016
 Processo Nº: 1000002097187
 Contratado: (214907/19) SILENE MARIA SADOCCO CAETANO DE SOUZA;CPF:217.833.258-79;Cargo/Função: (3506) CONTR.TEMP.FUNCAO PROF. HABILITADO;Ref:B-001;CH: 12H
 Hab.:LICENCIATURA PLENA EM MATEMATICA;Motivo:DATA INICIAL;Un. Adm: (173762) E.E. PROFºDJALMA GUILHERME DA SILVA;De:11/02/2016 a 23/12/2016

CONTRATO/SEDUC/04811/2016 DE: 23/02/2016
 Processo Nº: 1000002096855
 Contratado: (214987/15) LUCIENE NOVAIS DOS SANTOS COSTA;CPF:704.094.981-49;Cargo/Função: (3468) TECNICO ADMINISTRATIVO EDUCACIONAL;Ref:A-001;CH: 30H
 Hab.:ENSINO MÉDIO - NÃO PROFISSIONALIZANTE;Motivo:VACÂNCIA;Un. Adm: (010880) E.E. DANIEL MARTINS MOURA;De:15/02/2016 a 23/12/2016

CONTRATO/SEDUC/04812/2016 DE: 23/02/2016
 Processo Nº: 1000002115579
 Contratado: (214999/7) SUSI DOS SANTOS DE MORAIS;CPF:030.189.021-81;Cargo/Função: (3506) CONTR.TEMP.FUNCAO PROF. HABILITADO;Ref:B-001;CH: 20H
 Hab.:LICENCIATURA PLENA EM PEDAGOGIA;Motivo:ABERTURA DE TURMA;Un. Adm: (016349) E.E. GUARANTA;De:15/02/2016 a 23/12/2016

CONTRATO/SEDUC/04813/2016 DE: 23/02/2016
 Processo Nº: 1000002099793
 Contratado: (215054/18) VENICIO APARECIDO NUNES BEZERRA;CPF:035.677.771-57;Cargo/Função: (3506) CONTR.TEMP.FUNCAO PROF. HABILITADO;Ref:B-001;CH: 03H
 Hab.:LICENCIATURA PLENA EM QUIMICA;Motivo:DATA INICIAL;Un. Adm: (060208) E.E. ALBERT EINSTEIN;De:11/02/2016 a 23/12/2016

CONTRATO/SEDUC/04814/2016 DE: 23/02/2016

Processo Nº: 1000002100373
 Contratado: (215159/15) ADRIANA CARVALHO RODRIGUES VASCONCELOS;CPF:571.196.431-34;Cargo/Função: (3506) CONTR.TEMP.FUNCAO PROF. HABILITADO;Ref:B-001;CH: 30H
 Hab.:LICENCIATURA PLENA EM PEDAGOGIA;Motivo:DATA INICIAL;Un. Adm: (155110) E.E. ANGELO MELHORANÇA;De:11/02/2016 a 23/12/2016

CONTRATO/SEDUC/04815/2016 DE: 23/02/2016
 Processo Nº: 1000002099761
 Contratado: (215162/16) ROSELI DOS SANTOS ABREU SILVA;CPF:926.187.821-00;Cargo/Função: (3506) CONTR.TEMP.FUNCAO PROF. HABILITADO;Ref:B-001;CH: 20H
 Hab.:LICENCIATURA PLENA EM PEDAGOGIA;Motivo:DATA INICIAL;Un. Adm: (155110) E.E. ANGELO MELHORANÇA;De:11/02/2016 a 23/12/2016

CONTRATO/SEDUC/04816/2016 DE: 23/02/2016
 Processo Nº: 1000002110573
 Contratado: (215283/10) LELIA LOYSE RIBEIRO RUEDA;CPF:698.076.201-04;Cargo/Função: (3506) CONTR.TEMP.FUNCAO PROF. HABILITADO;Ref:B-001;CH: 20H
 Hab.:LICENCIATURA PLENA EM PEDAGOGIA;Motivo:VACÂNCIA;Un. Adm: (157252) E.E. LEDY ANITA BRESKANCIN;De:11/02/2016 a 23/12/2016

CONTRATO/SEDUC/04817/2016 DE: 23/02/2016
 Processo Nº: 1000002104891
 Contratado: (215680/9) ANTONIA DO NASCIMENTO SOUZA;CPF:589.721.452-20;Cargo/Função: (3476) APOIO ADM. EDUCACIONAL-ELEMENTAR;Ref:A-001;CH: 30H
 Hab.:ENSINO MÉDIO - NÃO PROFISSIONALIZANTE;Motivo:VACÂNCIA;Un. Adm: (014192) E.E. ANTONIO GOMES PRIMO;De:11/02/2016 a 23/12/2016

CONTRATO/SEDUC/04818/2016 DE: 23/02/2016
 Processo Nº: 1000002100150
 Contratado: (215842/10) EDNA VALNICE RAIMUNDO;CPF:009.382.931-09;Cargo/Função: (3476) APOIO ADM. EDUCACIONAL-ELEMENTAR;Ref:A-001;CH: 30H
 Hab.:ENSINO MÉDIO - NÃO PROFISSIONALIZANTE;Motivo:DATA INICIAL;Un. Adm: (016136) E.E. WALDEMON MORAES COELHO;De:11/02/2016 a 23/12/2016

CONTRATO/SEDUC/04819/2016 DE: 23/02/2016
 Processo Nº: 1000002098295
 Contratado: (215860/16) RAQUEL ACACIO GURGEL;CPF:803.977.861-15;Cargo/Função: (3506) CONTR.TEMP.FUNCAO PROF. HABILITADO;Ref:B-001;CH: 16H
 Hab.:LICENCIATURA PLENA EM LETRAS/LING. PORTUGUESA;Motivo:ALTERAÇÃO DE CARGA HORÁRIA;Un. Adm: (163678) E.E. UNIAO DA CHAPADA;De:11/02/2016 a 23/12/2016

CONTRATO/SEDUC/04820/2016 DE: 23/02/2016
 Processo Nº: 1000002099463
 Contratado: (215872/18) ANDERSON DE OLIVEIRA CONTARDI;CPF:895.108.521-04;Cargo/Função: (3476) APOIO ADM. EDUCACIONAL-ELEMENTAR;Ref:A-001;CH: 30H
 Hab.:ENSINO MÉDIO - NÃO PROFISSIONALIZANTE;Motivo:VACÂNCIA;Un. Adm: (015229) E.E. MARECHAL RONDON;De:15/02/2016 a 23/12/2016

CONTRATO/SEDUC/04821/2016 DE: 23/02/2016
 Processo Nº: 1000002104111
 Contratado: (215937/14) VENINA BENEDITA DE OLIVEIRA;CPF:427.753.611-53;Cargo/Função: (3476) APOIO ADM. EDUCACIONAL-ELEMENTAR;Ref:A-001;CH: 30H
 Hab.:ENSINO MÉDIO - NÃO PROFISSIONALIZANTE;Motivo:VACÂNCIA;Un. Adm: (009709) E.E. MARIANA LUIZA MOREIRA;De:11/02/2016 a 23/12/2016

CONTRATO/SEDUC/04822/2016 DE: 23/02/2016
 Processo Nº: 1000002097597
 Contratado: (215951/19) JANDIRA PINHEIRO DE ARRUDA SILVA;CPF:395.919.561-34;Cargo/Função: (3506) CONTR.TEMP.FUNCAO PROF. HABILITADO;Ref:B-001;CH: 20H
 Hab.:LICENCIATURA PLENA EM MATEMATICA;Motivo:DATA INICIAL;Un. Adm: (014729) E.E. SAO FRANCISCO DE ASSIS;De:11/02/2016 a 23/12/2016

CONTRATO/SEDUC/04823/2016 DE: 23/02/2016
 Processo Nº: 1000002101313
 Contratado: (216026/15) OMBERTO SOARES DE LIMA;CPF:837.513.351-53;Cargo/Função: (3476) APOIO ADM. EDUCACIONAL-ELEMENTAR;Ref:A-001;CH: 30H
 Hab.:ENSINO MÉDIO - NÃO PROFISSIONALIZANTE;Motivo:VACÂNCIA;Un. Adm: (010456) E.E. FILOGONIO CORREA;De:15/02/2016 a 23/12/2016

CONTRATO/SEDUC/04824/2016 DE: 23/02/2016
 Processo Nº: 1000002100250
 Contratado: (216151/14) ROSA ELIANE GOMES DE SOUZA;CPF:834.578.361-91;Cargo/Função: (3476) APOIO ADM. EDUCACIONAL-ELEMENTAR;Ref:A-001;CH: 30H
 Hab.:ENSINO MÉDIO - NÃO PROFISSIONALIZANTE;Motivo:VACÂNCIA;Un. Adm: (041122) ASSESSORIA PEDAGOGICA - GENERAL CARNEIRO;De:15/02/2016 a 23/12/2016

CONTRATO/SEDUC/04825/2016 DE: 23/02/2016
 Processo Nº: 1000002102353
 Contratado: (216170/12) IVANILDA ALVES DE AGUIAR;CPF:631.290.511-04;Cargo/Função: (3476) APOIO ADM. EDUCACIONAL-ELEMENTAR;Ref:A-001;CH: 30H
 Hab.:ENSINO MÉDIO - NÃO PROFISSIONALIZANTE;Motivo:VACÂNCIA;Un. Adm: (049794) E.E. SANTO ANTONIO;De:11/02/2016 a 23/12/2016

CONTRATO/SEDUC/04826/2016 DE: 23/02/2016
 Processo Nº: 1000002109343
 Contratado: (216214/4) POLLIANE DA SILVA PETZOLD;CPF:016.528.841-81;Cargo/Função: (3506) CONTR.TEMP.FUNCAO PROF. HABILITADO;Ref:B-001;CH: 07H
 Hab.:LICENCIATURA PLENA EM CIENCIAS BIOLOGICAS;Motivo:ALTERAÇÃO DE CARGA HORÁRIA;Un. Adm: (015423) E.E. Dr. ANISIO JOSE MOREIRA;De:11/02/2016 a 23/12/2016

CONTRATO/SEDUC/04827/2016 DE: 23/02/2016
 Processo Nº: 1000002102053
 Contratado: (216215/14) JOSE MARCIO ALVES DA FONSECA;CPF:140.885.411-20;Cargo/Função: (3476) APOIO ADM. EDUCACIONAL-ELEMENTAR;Ref:A-001;CH: 30H
 Hab.:ENSINO FUNDAMENTAL COMPLETO;Motivo:VACÂNCIA;Un. Adm: (114561) E.E. PROF. ELCIO PRATES;De:15/02/2016 a 23/12/2016

CONTRATO/SEDUC/04828/2016 DE: 23/02/2016
 Processo Nº: 1000002103944
 Contratado: (216625/8) NARAIEL PAITER SURUI;CPF:000.582.792-29;Cargo/

Função: (3514) CONTR. TEMP. FUNCAO PROF. NAO HABILIT;Ref:A-001;CH: 17H
Hab.:ENSINO MÉDIO - NÃO PROFISSIONALIZANTE;Motivo:VACÂNCIA;Un.
Adm: (145742) E.E. INDIGENA SERTANISTA APOENA MEIRELLES;De:11/02/2016 a 23/12/2016

CONTRATO/SEDUC/04829/2016 DE: 23/02/2016
Processo Nº: 1000002107921
Contratado: (216633/11) ANA CRISTINA DE ARRUDA SOUZA;CPF:879.714.881-49;Cargo/Função: (3506) CONTR. TEMP. FUNCAO PROF. HABILITADO;Ref:B-001;CH: 20H
Hab.:LICENCIATURA PLENA EM PEDAGOGIA;Motivo:DATA INICIAL;Un. Adm: (012645) E.E. GAL. CAETANO DE ALBUQUERQUE;De:11/02/2016 a 23/12/2016

CONTRATO/SEDUC/04830/2016 DE: 23/02/2016
Processo Nº: 1000002101001
Contratado: (216673/10) ADELITA MARIA DOS REIS;CPF:004.950.721-41;Cargo/Função: (3476) APOIO ADM. EDUCACIONAL-ELEMENTAR;Ref:A-001;CH: 30H
Hab.:ENSINO MÉDIO - NÃO PROFISSIONALIZANTE;Motivo:DATA INICIAL;Un.
Adm: (012564) E.E. HERMES RODRIGUES DE ALCANTARA;De:11/02/2016 a 23/12/2016

CONTRATO/SEDUC/04831/2016 DE: 23/02/2016
Processo Nº: 1000002113536
Contratado: (216684/46) MARIA APARECIDA DA SILVA GABRIEL;CPF:760.629.379-15;Cargo/Função: (3506) CONTR. TEMP. FUNCAO PROF. HABILITADO;Ref:B-001;CH: 20H
Hab.:LICENCIATURA PLENA EM GEOGRAFIA;Motivo:VACÂNCIA;Un. Adm: (016357) E.E. IRANY JAIME FARINA;De:11/02/2016 a 23/12/2016

CONTRATO/SEDUC/04832/2016 DE: 23/02/2016
Processo Nº: 1000002104574
Contratado: (216790/22) FERNANDA VOLPE DOS SANTOS;CPF:025.013.111-08;Cargo/Função: (3506) CONTR. TEMP. FUNCAO PROF. HABILITADO;Ref:B-001;CH: 03H
Hab.:LICENCIATURA PLENA EM MATEMATICA;Motivo:VACÂNCIA;Un. Adm: (021717) E.E. 19 DE MAIO;De:15/02/2016 a 23/12/2016

CONTRATO/SEDUC/04833/2016 DE: 23/02/2016
Processo Nº: 1000002105358
Contratado: (216846/28) JEAN CARLOS SILVA;CPF:070.075.606-01;Cargo/Função: (3506) CONTR. TEMP. FUNCAO PROF. HABILITADO;Ref:B-001;CH: 05H
Hab.:LICENCIATURA PLENA EM BIOLOGIA;Motivo:VACÂNCIA;Un. Adm: (015482) E.E. RUI BARBOSA;De:15/02/2016 a 23/12/2016

CONTRATO/SEDUC/04834/2016 DE: 23/02/2016
Processo Nº: 1000002102657
Contratado: (216858/11) ROZIMAR CRISTINA SEZE;CPF:982.299.311-00;Cargo/Função: (3506) CONTR. TEMP. FUNCAO PROF. HABILITADO;Ref:B-001;CH: 20H
Hab.:LICENCIATURA PLENA EM HISTÓRIA;Motivo:ALTERAÇÃO DE CARGA HORÁRIA;Un. Adm: (097012) E. E. JOSE APARECIDO RIBEIRO;De:11/02/2016 a 23/12/2016

CONTRATO/SEDUC/04835/2016 DE: 23/02/2016
Processo Nº: 1000002101074
Contratado: (216879/16) VALDIRENE PEREIRA COELHO;CPF:017.309.631-02;Cargo/Função: (3506) CONTR. TEMP. FUNCAO PROF. HABILITADO;Ref:B-001;CH: 11H
Hab.:LICENCIATURA PLENA EM CIENCIAS BIOLÓGICAS;Motivo:DATA INICIAL;Un. Adm: (157252) E.E. LEDY ANITA BRESANCIN;De:11/02/2016 a 23/12/2016

CONTRATO/SEDUC/04836/2016 DE: 23/02/2016
Processo Nº: 1000002099958
Contratado: (216931/12) REGINALDA HONORIO DOS SANTOS;CPF:935.612.531-72;Cargo/Função: (3476) APOIO ADM. EDUCACIONAL-ELEMENTAR;Ref:A-001;CH: 30H
Hab.:ENSINO MÉDIO - NÃO PROFISSIONALIZANTE;Motivo:DISTRATO A PEDIDO;Un. Adm: (045055) E.E. ARGEU AUGUSTO DE MORAES;De:15/02/2016 a 23/12/2016

CONTRATO/SEDUC/04837/2016 DE: 23/02/2016
Processo Nº: 1000002106333
Contratado: (216937/10) JOELSON PENHA SILVA;CPF:004.309.623-98;Cargo/Função: (3506) CONTR. TEMP. FUNCAO PROF. HABILITADO;Ref:B-001;CH: 30H
Hab.:LICENCIATURA PLENA EM LETRAS/LÍNGUA ESPANHOLA;Motivo:VACÂNCIA;Un. Adm: (010693) E.M. TIRADENTES (CONV.);De:12/02/2016 a 23/12/2016

CONTRATO/SEDUC/04838/2016 DE: 23/02/2016
Processo Nº: 1000002100296
Contratado: (217020/10) ROSA MARIA GOMES DE SIQUEIRA;CPF:909.048.691-72;Cargo/Função: (3506) CONTR. TEMP. FUNCAO PROF. HABILITADO;Ref:B-001;CH: 20H
Hab.:LICENCIATURA PLENA EM PEDAGOGIA;Motivo:DATA INICIAL;Un. Adm: (155110) E.E. ANGELO MELHORANÇA;De:11/02/2016 a 23/12/2016

CONTRATO/SEDUC/04839/2016 DE: 23/02/2016
Processo Nº: 1000002107072
Contratado: (217043/15) HELENA SANTOS;CPF:880.405.421-20;Cargo/Função: (3506) CONTR. TEMP. FUNCAO PROF. HABILITADO;Ref:B-001;CH: 20H
Hab.:LICENCIATURA PLENA EM PEDAGOGIA;Motivo:VACÂNCIA;Un. Adm: (156680) E.E. Mal. CÂNDIDO RONDON;De:11/02/2016 a 23/12/2016

CONTRATO/SEDUC/04840/2016 DE: 23/02/2016
Processo Nº: 1000002099427
Contratado: (217061/12) LUCIANO GOMES DA SILVA;CPF:022.509.944-63;Cargo/Função: (3476) APOIO ADM. EDUCACIONAL-ELEMENTAR;Ref:A-001;CH: 30H
Hab.:ENSINO MÉDIO - NÃO PROFISSIONALIZANTE;Motivo:VACÂNCIA;Un. Adm: (157252) E.E. LEDY ANITA BRESANCIN;De:15/02/2016 a 23/12/2016

CONTRATO/SEDUC/04841/2016 DE: 23/02/2016
Processo Nº: 1000002106999
Contratado: (217079/22) SONIA MARIA DE PAULA MARTINS;CPF:888.178.738-53;Cargo/Função: (3506) CONTR. TEMP. FUNCAO PROF. HABILITADO;Ref:B-001;CH: 16H
Hab.:LICENCIATURA PLENA EM EDUCAÇÃO ARTÍSTICA;Motivo:VACÂNCIA;Un. Adm: (011134) E.E. LA SALLE;De:11/02/2016 a 23/12/2016

CONTRATO/SEDUC/04842/2016 DE: 23/02/2016
Processo Nº: 1000002100496
Contratado: (217083/13) IVANETE PEDROSA DA SILVA MOREIRA;CPF:925.720.651-34;Cargo/Função: (3506) CONTR. TEMP. FUNCAO PROF. HABILITADO;Ref:B-001;CH: 30H
Hab.:LICENCIATURA PLENA EM PEDAGOGIA;Motivo:DATA INICIAL;Un. Adm: (155110)

E.E. ANGELO MELHORANÇA;De:11/02/2016 a 23/12/2016

CONTRATO/SEDUC/04843/2016 DE: 23/02/2016
Processo Nº: 1000002099770
Contratado: (217221/22) VALQUIRIA ALVES RODRIGUES;CPF:010.463.211-96;Cargo/Função: (3506) CONTR. TEMP. FUNCAO PROF. HABILITADO;Ref:B-001;CH: 09H
Hab.:LICENCIATURA PLENA EM CIENCIAS;Motivo:DATA INICIAL;Un. Adm: (145696) E.E. VIRGILIO CORREA FILHO;De:11/02/2016 a 23/12/2016

CONTRATO/SEDUC/04844/2016 DE: 23/02/2016
Processo Nº: 1000002110013
Contratado: (217221/23) VALQUIRIA ALVES RODRIGUES;CPF:010.463.211-96;Cargo/Função: (3506) CONTR. TEMP. FUNCAO PROF. HABILITADO;Ref:B-001;CH: 03H
Hab.:LICENCIATURA PLENA EM CIENCIAS;Motivo:ABERTURA DE TURMA;Un. Adm: (145696) E.E. VIRGILIO CORREA FILHO;De:11/02/2016 a 23/12/2016

CONTRATO/SEDUC/04845/2016 DE: 23/02/2016
Processo Nº: 1000002107671
Contratado: (217247/9) FRANCISMEIRE DA SILVA PEREIRA ZAZULA;CPF:695.984.019-87;Cargo/Função: (3506) CONTR. TEMP. FUNCAO PROF. HABILITADO;Ref:B-001;CH: 20H
Hab.:LICENCIATURA PLENA EM PEDAGOGIA;Motivo:DATA INICIAL;Un. Adm: (038571) E.E. MONTEIRO LOBATO;De:11/02/2016 a 23/12/2016

CONTRATO/SEDUC/04846/2016 DE: 23/02/2016
Processo Nº: 1000002108810
Contratado: (217400/15) ANDREIA LIMA SHIMIZU FRUTUOSO;CPF:570.891.401-72;Cargo/Função: (3506) CONTR. TEMP. FUNCAO PROF. HABILITADO;Ref:B-001;CH: 09H
Hab.:LICENCIATURA PLENA EM LETRAS/LING. PORTUGUESA;Motivo:VACÂNCIA;Un. Adm: (153885) E.E. NOVA CHANCE;De:15/02/2016 a 23/12/2016

CONTRATO/SEDUC/04847/2016 DE: 23/02/2016
Processo Nº: 1000002098896
Contratado: (217505/22) CAMILA RIBEIRO LEANDRO;CPF:984.664.881-20;Cargo/Função: (3506) CONTR. TEMP. FUNCAO PROF. HABILITADO;Ref:B-001;CH: 20H
Hab.:LICENCIATURA PLENA EM LETRAS/PORTUGUÊS-ESPANHOL;Motivo:DATA INICIAL;Un. Adm: (016136) E.E. WALDEMON MORAES COELHO;De:11/02/2016 a 23/12/2016

CONTRATO/SEDUC/04848/2016 DE: 23/02/2016
Processo Nº: 1000002108832
Contratado: (217548/12) VANESSA PATRICIA DA SILVA;CPF:703.701.761-20;Cargo/Função: (3506) CONTR. TEMP. FUNCAO PROF. HABILITADO;Ref:B-001;CH: 24H
Hab.:LICENCIATURA PLENA EM LETRAS/LING. PORTUGUESA;Motivo:ALTERAÇÃO DE CARGA HORÁRIA;Un. Adm: (153885) E.E. NOVA CHANCE;De:15/02/2016 a 23/12/2016

CONTRATO/SEDUC/04849/2016 DE: 23/02/2016
Processo Nº: 1000002098801
Contratado: (217622/42) IVANEI ROSA DE LIMA;CPF:998.626.111-20;Cargo/Função: (3506) CONTR. TEMP. FUNCAO PROF. HABILITADO;Ref:B-001;CH: 08H
Hab.:LICENCIATURA PLENA EM MATEMATICA;Motivo:DATA INICIAL;Un. Adm: (011010) E.E. MARECHAL DUTRA;De:11/02/2016 a 23/12/2016

CONTRATO/SEDUC/04850/2016 DE: 23/02/2016
Processo Nº: 1000002111107
Contratado: (217668/18) JOSE BELMIRO FERAZ;CPF:110.050.921-68;Cargo/Função: (3506) CONTR. TEMP. FUNCAO PROF. HABILITADO;Ref:B-001;CH: 14H
Hab.:LICENCIATURA PLENA EM HISTÓRIA;Motivo:VACÂNCIA;Un. Adm: (044245) E.E. PROFª. AMELIA DE OLIVEIRA SILVA;De:16/02/2016 a 23/12/2016

CONTRATO/SEDUC/04851/2016 DE: 23/02/2016
Processo Nº: 1000002098293
Contratado: (217696/20) CONSUELO NEVES MENEZES VIDOTI;CPF:843.285.761-00;Cargo/Função: (3506) CONTR. TEMP. FUNCAO PROF. HABILITADO;Ref:B-001;CH: 12H
Hab.:LICENCIATURA PLENA EM LETRAS/LÍNGUA ESPANHOLA;Motivo:DATA INICIAL;Un. Adm: (011142) E.E. EMANUEL PINHEIRO;De:11/02/2016 a 23/12/2016

CONTRATO/SEDUC/04852/2016 DE: 23/02/2016
Processo Nº: 1000002113915
Contratado: (217805/28) HARRISON ALFREDO MAGNO DE OLIVEIRA POMPEO;CPF:785.518.701-49;Cargo/Função: (3506) CONTR. TEMP. FUNCAO PROF. HABILITADO;Ref:B-001;CH: 08H
Hab.:LICENCIATURA PLENA EM MATEMATICA;Motivo:VACÂNCIA;Un. Adm: (012629) E.E. Cel. ANTONIO PAES DE BARROS;De:11/02/2016 a 23/12/2016

CONTRATO/SEDUC/04853/2016 DE: 23/02/2016
Processo Nº: 1000002106903
Contratado: (217877/15) GHISLAINE DA GLORIA MAGALHAES;CPF:888.522.291-91;Cargo/Função: (3506) CONTR. TEMP. FUNCAO PROF. HABILITADO;Ref:B-001;CH: 20H
Hab.:LICENCIATURA PLENA EM PEDAGOGIA;Motivo:VACÂNCIA;Un. Adm: (176427) E. E. JOAO BATISTA DE ALMEIDA;De:11/02/2016 a 23/12/2016

CONTRATO/SEDUC/04854/2016 DE: 23/02/2016
Processo Nº: 1000002107109
Contratado: (217890/8) ILDONETH PEREIRA DE SOUZA;CPF:571.860.141-00;Cargo/Função: (3506) CONTR. TEMP. FUNCAO PROF. HABILITADO;Ref:B-001;CH: 20H
Hab.:LICENCIATURA PLENA EM EDUCAÇÃO ARTÍSTICA;Motivo:VACÂNCIA;Un. Adm: (038636) E.E. PROFª. MARIA ELZA FERREIRA INACIO;De:11/02/2016 a 23/12/2016

CONTRATO/SEDUC/04855/2016 DE: 23/02/2016
Processo Nº: 1000002103167
Contratado: (217919/6) LIVERCO INACIO ROMANO;CPF:079.870.868-94;Cargo/Função: (3476) APOIO ADM. EDUCACIONAL-ELEMENTAR;Ref:A-001;CH: 30H
Hab.:ENSINO FUNDAMENTAL COMPLETO;Motivo:VACÂNCIA;Un. Adm: (015407) E.E. DOMINGOS BRIANTE;De:15/02/2016 a 23/12/2016

CONTRATO/SEDUC/04856/2016 DE: 23/02/2016
Processo Nº: 1000002107817
Contratado: (218029/5) FRYTZ STRACK BISNETO;CPF:016.528.191-00;Cargo/Função: (3506) CONTR. TEMP. FUNCAO PROF. HABILITADO;Ref:B-001;CH: 03H
Hab.:LICENCIATURA PLENA EM EDUCAÇÃO FÍSICA;Motivo:DATA INICIAL;Un. Adm: (173541) E.E. PROFª. ELIZABET EVANGELISTA PEREIRA;De:11/02/2016 a

23/12/2016

CONTRATO/SEDUC/04857/2016 DE: 23/02/2016
 Processo N°: 1000002107772
 Contratado: (218029/6) FRYTZ STRACK BISNETO;CPF:016.528.191-00;Cargo/
 Função: (3506) CONTR. TEMP. FUNCAO PROF. HABILITADO;Ref:B-001;CH: 15H
 Hab.:LICENCIATURA PLENA EM EDUCAÇÃO FÍSICA;Motivo:ALTERAÇÃO DE CARGA
 HORÁRIA;Un. Adm: (012831) E.E. MARECHAL RONDON;De:11/02/2016 a 23/12/2016

CONTRATO/SEDUC/04858/2016 DE: 23/02/2016
 Processo N°: 1000002096839
 Contratado: (218106/5) DEUMACI FREITAS AFONSO;CPF:544.246.661-15;Cargo/
 Função: (3468) TECNICO ADMINISTRATIVO EDUCACIONAL;Ref:A-001;CH: 30H
 Hab.:TECNOLOGIA EM GESTÃO DO SERVIÇO PÚBLICO;Motivo:VACÂNCIA;Un.
 Adm: (094439) E.E. DIVA HUGUENEY DE SIQUEIRA BASTOS;De:15/02/2016 a
 23/12/2016

CONTRATO/SEDUC/04859/2016 DE: 23/02/2016
 Processo N°: 1000002108112
 Contratado: (218196/13) FABIO FERREIRA DE SOUZA;CPF:011.272.731-08;Cargo/
 Função: (3506) CONTR. TEMP. FUNCAO PROF. HABILITADO;Ref:B-001;CH: 01H
 Hab.:LICENCIATURA PLENA EM BIOLOGIA;Motivo:DATA INICIAL;Un. Adm: (060208)
 E.E. ALBERT EINSTEIN;De:11/02/2016 a 23/12/2016

CONTRATO/SEDUC/04860/2016 DE: 23/02/2016
 Processo N°: 1000002111057
 Contratado: (218230/36) NILCI SALETE GRANELLA OENNING;CPF:568.929.181-
 15;Cargo/Função: (3506) CONTR. TEMP. FUNCAO PROF. HABILITADO;Ref:B-001;CH:
 16H
 Hab.:LICENCIATURA PLENA EM MATEMATICA;Motivo:VACÂNCIA;Un. Adm: (096784)
 E.E. REINALDO DUTRA VILARINHO;De:11/02/2016 a 23/12/2016

CONTRATO/SEDUC/04861/2016 DE: 23/02/2016
 Processo N°: 1000002110030
 Contratado: (218230/37) NILCI SALETE GRANELLA OENNING;CPF:568.929.181-
 15;Cargo/Função: (3506) CONTR. TEMP. FUNCAO PROF. HABILITADO;Ref:B-001;CH:
 05H
 Hab.:LICENCIATURA PLENA EM MATEMATICA;Motivo:VACÂNCIA;Un. Adm: (096784)
 E.E. REINALDO DUTRA VILARINHO;De:11/02/2016 a 23/12/2016

CONTRATO/SEDUC/04862/2016 DE: 23/02/2016
 Processo N°: 1000002110929
 Contratado: (218252/27) ANA CLAUDIA DE CAMPOS;CPF:014.546.041-07;Cargo/
 Função: (3506) CONTR. TEMP. FUNCAO PROF. HABILITADO;Ref:B-001;CH: 05H
 Hab.:LICENCIATURA PLENA EM LETRAS/LING. PORTUGUESA/
 LITERATURA;Motivo:VACÂNCIA;Un. Adm: (012670) E.E. FREI CARLOS
 VALLETE;De:15/02/2016 a 23/12/2016

CONTRATO/SEDUC/04863/2016 DE: 23/02/2016
 Processo N°: 1000002110915
 Contratado: (218252/28) ANA CLAUDIA DE CAMPOS;CPF:014.546.041-07;Cargo/
 Função: (3506) CONTR. TEMP. FUNCAO PROF. HABILITADO;Ref:B-001;CH: 05H
 Hab.:LICENCIATURA PLENA EM LETRAS/LING. PORTUGUESA/LITERATURA;Motivo:DATA
 INICIAL;Un. Adm: (012645) E.E. GAL. CAETANO DE ALBUQUERQUE;De:11/02/2016 a
 23/12/2016

CONTRATO/SEDUC/04864/2016 DE: 23/02/2016
 Processo N°: 1000002108563
 Contratado: (218272/33) ALCIONE LIDIANE ALBERGUINI;CPF:706.367.101-
 49;Cargo/Função: (3506) CONTR. TEMP. FUNCAO PROF. HABILITADO;Ref:B-001;CH:
 10H
 Hab.:LICENCIATURA PLENA EM CIENCIAS BIOLOGICAS;Motivo:ALTERAÇÃO DE CARGA
 HORÁRIA;Un. Adm: (015610) E.E. LUDOVICO DA RIVA NETO;De:15/02/2016 a
 23/12/2016

CONTRATO/SEDUC/04865/2016 DE: 23/02/2016
 Processo N°: 1000002104650
 Contratado: (218308/34) THAIS GRANZOTO MONTALVAO AMARO;CPF:028.913.121-
 98;Cargo/Função: (3506) CONTR. TEMP. FUNCAO PROF. HABILITADO;Ref:B-001;CH:
 18H
 Hab.:LICENCIATURA PLENA EM CIENCIAS BIOLOGICAS;Motivo:DATA INICIAL;Un.
 Adm: (038520) E.E. ANTONIO CARLOS DE BRITO;De:11/02/2016 a 23/12/2016

CONTRATO/SEDUC/04866/2016 DE: 23/02/2016
 Processo N°: 1000002100506
 Contratado: (218314/16) RENATA LUZIA CONSTANTINO SILVA
 AVANCI;CPF:000.737.211-66;Cargo/Função: (3506) CONTR. TEMP. FUNCAO PROF.
 HABILITADO;Ref:B-001;CH: 12H
 Hab.:LICENCIATURA PLENA EM CIENCIAS BIOLOGICAS;Motivo:DATA INICIAL;Un.
 Adm: (011100) E.E. SEBASTIANA R. DE SOUZA;De:15/02/2016 a 23/12/2016

CONTRATO/SEDUC/04867/2016 DE: 23/02/2016
 Processo N°: 1000002107092
 Contratado: (218330/14) ALZIRA DE ALMEIDA FERREIRA;CPF:361.631.631-
 68;Cargo/Função: (3506) CONTR. TEMP. FUNCAO PROF. HABILITADO;Ref:B-001;CH:
 20H
 Hab.:LICENCIATURA PLENA EM PEDAGOGIA;Motivo:DATA INICIAL;Un. Adm: (012173)
 E.E. HERACLITO LEONCIO MONTEIRO;De:11/02/2016 a 23/12/2016

CONTRATO/SEDUC/04868/2016 DE: 23/02/2016
 Processo N°: 1000002102384
 Contratado: (218360/18) EDELMO FERREIRA DE OLIVEIRA;CPF:487.127.281-
 87;Cargo/Função: (3476) APOIO ADM. EDUCACIONAL-ELEMENTAR;Ref:A-001;CH: 30H
 Hab.:2ºGRAU (ESQUEMA I);Motivo:VACÂNCIA;Un. Adm: (044245) E.E. PROFª.
 AMELIA DE OLIVEIRA SILVA;De:15/02/2016 a 23/12/2016

CONTRATO/SEDUC/04869/2016 DE: 23/02/2016
 Processo N°: 1000002102548
 Contratado: (218368/15) JOSUE ESTEVAO DA SILVA;CPF:592.922.021-20;Cargo/
 Função: (3476) APOIO ADM. EDUCACIONAL-ELEMENTAR;Ref:A-001;CH: 30H
 Hab.:TECNICO EM AGROPECUARIA;Motivo:VACÂNCIA;Un. Adm: (011037) E.E. PROFª.
 RENILDA SILVA MORAES;De:15/02/2016 a 23/12/2016

CONTRATO/SEDUC/04870/2016 DE: 23/02/2016
 Processo N°: 1000002107155
 Contratado: (218538/15) ROSEMEIRE DA SILVA;CPF:532.041.901-53;Cargo/

Função: (3506) CONTR. TEMP. FUNCAO PROF. HABILITADO;Ref:B-001;CH: 20H
 Hab.:LICENCIATURA PLENA EM PEDAGOGIA;Motivo:VACÂNCIA;Un. Adm: (015997) E.E.
 JADA TORRES;De:11/02/2016 a 23/12/2016

CONTRATO/SEDUC/04871/2016 DE: 23/02/2016
 Processo N°: 1000002116070
 Contratado: (218614/14) MARCILENE DE SOUZA REZENDE;CPF:013.565.601-
 05;Cargo/Função: (3468) TECNICO ADMINISTRATIVO EDUCACIONAL;Ref:A-001;CH:
 30H
 Hab.:LICENCIATURA PLENA EM PEDAGOGIA;Motivo:VACÂNCIA;Un. Adm: (013617) E.E.
 FRANKLIN CASSIANO;De:15/02/2016 a 23/12/2016

CONTRATO/SEDUC/04872/2016 DE: 23/02/2016
 Processo N°: 1000002110251
 Contratado: (218767/42) FARES FRADES COELHO;CPF:014.001.511-63;Cargo/
 Função: (3506) CONTR. TEMP. FUNCAO PROF. HABILITADO;Ref:B-001;CH: 07H
 Hab.:LICENCIATURA PLENA EM MATEMATICA;Motivo:VACÂNCIA;Un. Adm: (011363)
 E.E. NORBERTO SCHWANTES;De:11/02/2016 a 23/12/2016

CONTRATO/SEDUC/04873/2016 DE: 23/02/2016
 Processo N°: 1000002112848
 Contratado: (219192/22) RODRIGO CAZZUNI GONCALVES;CPF:019.296.701-09;Cargo/
 Função: (3506) CONTR. TEMP. FUNCAO PROF. HABILITADO;Ref:B-001;CH: 04H
 Hab.:LICENCIATURA PLENA EM CIENCIAS BIOLOGICAS;Motivo:VACÂNCIA;Un.
 Adm: (016020) E.E. PROF. JOAO BATISTA;De:11/02/2016 a 23/12/2016

CONTRATO/SEDUC/04874/2016 DE: 23/02/2016
 Processo N°: 1000002112843
 Contratado: (219192/23) RODRIGO CAZZUNI GONCALVES;CPF:019.296.701-09;Cargo/
 Função: (3506) CONTR. TEMP. FUNCAO PROF. HABILITADO;Ref:B-001;CH: 05H
 Hab.:LICENCIATURA PLENA EM CIENCIAS BIOLOGICAS;Motivo:VACÂNCIA;Un.
 Adm: (015865) E.E. 29 DE NOVEMBRO;De:11/02/2016 a 23/12/2016

CONTRATO/SEDUC/04875/2016 DE: 23/02/2016
 Processo N°: 1000002109755
 Contratado: (219217/4) CARLOS SILVA DE PAULA;CPF:715.803.012-15;Cargo/
 Função: (3476) APOIO ADM. EDUCACIONAL-ELEMENTAR;Ref:A-001;CH: 30H
 Hab.:ENSINO MÉDIO - NÃO PROFISSIONALIZANTE;Motivo:VACÂNCIA;Un.
 Adm: (173584) E.E. GOV. JOSE GARCIA NETO;De:15/02/2016 a 23/12/2016

CONTRATO/SEDUC/04876/2016 DE: 23/02/2016
 Processo N°: 1000002102734
 Contratado: (219274/14) JOSE MALACO FILHO;CPF:482.087.521-34;Cargo/
 Função: (3476) APOIO ADM. EDUCACIONAL-ELEMENTAR;Ref:A-001;CH: 30H
 Hab.:ENSINO MÉDIO - NÃO PROFISSIONALIZANTE;Motivo:VACÂNCIA;Un.
 Adm: (061450) E.E. LAURA VIEIRA DE SOUZA;De:15/02/2016 a 23/12/2016

CONTRATO/SEDUC/04877/2016 DE: 23/02/2016
 Processo N°: 1000002101010
 Contratado: (219275/13) MARILUCY VIEIRA DE OLIVEIRA;CPF:940.842.971-
 00;Cargo/Função: (3476) APOIO ADM. EDUCACIONAL-ELEMENTAR;Ref:A-001;CH: 30H
 Hab.:ENSINO MÉDIO - NÃO PROFISSIONALIZANTE;Motivo:DATA INICIAL;Un.
 Adm: (013641) E.E. POXOREO;De:15/02/2016 a 21/12/2016

CONTRATO/SEDUC/04878/2016 DE: 23/02/2016
 Processo N°: 1000002102699
 Contratado: (219345/6) MANOEL BENEDITO DE ARRUDA;CPF:327.894.161-68;Cargo/
 Função: (3476) APOIO ADM. EDUCACIONAL-ELEMENTAR;Ref:A-001;CH: 30H
 Hab.:ENSINO MÉDIO - NÃO PROFISSIONALIZANTE;Motivo:DATA INICIAL;Un.
 Adm: (016020) E.E. PROF. JOAO BATISTA;De:11/02/2016 a 23/12/2016

CONTRATO/SEDUC/04879/2016 DE: 23/02/2016
 Processo N°: 1000002102882
 Contratado: (219518/15) VALDSO COELHO PESSOA;CPF:240.744.971-15;Cargo/
 Função: (3476) APOIO ADM. EDUCACIONAL-ELEMENTAR;Ref:A-001;CH: 30H
 Hab.:ENSINO FUNDAMENTAL COMPLETO;Motivo:VACÂNCIA;Un. Adm: (010995) E.E.
 MAJ. OTAVIO PITALUGA;De:15/02/2016 a 23/12/2016

CONTRATO/SEDUC/04880/2016 DE: 23/02/2016
 Processo N°: 1000002102224
 Contratado: (219519/14) JEFERSON FERREIRA NUNES;CPF:031.922.361-24;Cargo/
 Função: (3476) APOIO ADM. EDUCACIONAL-ELEMENTAR;Ref:A-001;CH: 30H
 Hab.:ENSINO MÉDIO - NÃO PROFISSIONALIZANTE;Motivo:VACÂNCIA;Un.
 Adm: (044245) E.E. PROFª. AMELIA DE OLIVEIRA SILVA;De:15/02/2016 a
 23/12/2016

CONTRATO/SEDUC/04881/2016 DE: 23/02/2016
 Processo N°: 1000002101893
 Contratado: (219647/16) JHON LENNON SILVA ARAUJO;CPF:031.468.721-10;Cargo/
 Função: (3476) APOIO ADM. EDUCACIONAL-ELEMENTAR;Ref:A-001;CH: 30H
 Hab.:TECNOLOGIA EM AGRONEGÓCIOS;Motivo:VACÂNCIA;Un. Adm: (011282) E.E.
 HERONILDES ARAUJO;De:15/02/2016 a 23/12/2016

CONTRATO/SEDUC/04882/2016 DE: 23/02/2016
 Processo N°: 1000002105329
 Contratado: (219773/31) ANDREIA CHERFINSKI;CPF:877.339.511-00;Cargo/
 Função: (3506) CONTR. TEMP. FUNCAO PROF. HABILITADO;Ref:B-001;CH: 08H
 Hab.:LICENCIATURA PLENA EM GEOGRAFIA;Motivo:VACÂNCIA;Un. Adm: (044261) E.E.
 MARIA DA GLORIA VARGAS UCHOA;De:11/02/2016 a 23/12/2016

CONTRATO/SEDUC/04883/2016 DE: 23/02/2016
 Processo N°: 1000002105028
 Contratado: (219938/12) JUCELIO DE LIMA;CPF:018.625.511-03;Cargo/
 Função: (3476) APOIO ADM. EDUCACIONAL-ELEMENTAR;Ref:A-001;CH: 30H
 Hab.:ENSINO MÉDIO - NÃO PROFISSIONALIZANTE;Motivo:VACÂNCIA;Un.
 Adm: (065498) E.E. OLAVO BILAC;De:04/02/2016 a 23/12/2016

CONTRATO/SEDUC/04884/2016 DE: 23/02/2016
 Processo N°: 1000002111717
 Contratado: (220069/8) AREULIN KAIABI;CPF:044.850.021-36;Cargo/
 Função: (8850) PROFESSOR INDIO;Ref:A-001;CH: 20H
 Hab.:ENSINO FUNDAMENTAL COMPLETO;Motivo:VACÂNCIA;Un. Adm: (140813) E.E.
 INDIGENA PANAKU;De:11/02/2016 a 15/12/2016

CONTRATO/SEDUC/04885/2016 DE: 23/02/2016
 Processo N°: 1000002107408

Contrato: (220078/14) EDIELE CARLEIS DA SILVA;CPF:023.265.891-90;Cargo/Função: (3506) CONTR.TEMP.FUNCAO PROF. HABILITADO;Ref:B-001;CH: 30H
Hab.:LICENCIATURA PLENA EM PEDAGOGIA;Motivo:VACÂNCIA;Un. Adm: (015547) E.E. DOM BOSCO;De:20/02/2016 a 23/12/2016

CONTRATO/SEDUC/04886/2016 DE: 23/02/2016

Processo Nº: 1000002108089
Contrato: (220091/8) SARAH RIBEIRO VICENTE;CPF:918.806.453-00;Cargo/Função: (3468) TECNICO ADMINISTRATIVO EDUCACIONAL;Ref:A-001;CH: 30H
Hab.:MAGISTÉRIO;Motivo:VACÂNCIA;Un. Adm: (038733) CRECHE EST. ENS. FUND. MARIA EUNICE DUARTE BARROS;De:15/02/2016 a 23/12/2016

CONTRATO/SEDUC/04887/2016 DE: 23/02/2016

Processo Nº: 1000002105327
Contrato: (220099/7) LEIDIANE APARECIDA DA SILVA;CPF:030.287.601-42;Cargo/Função: (3506) CONTR.TEMP.FUNCAO PROF. HABILITADO;Ref:B-001;CH: 30H
Hab.:LICENCIATURA PLENA EM PEDAGOGIA;Motivo:VACÂNCIA;Un. Adm: (038733) CRECHE EST. ENS. FUND. MARIA EUNICE DUARTE BARROS;De:11/02/2016 a 23/12/2016

CONTRATO/SEDUC/04888/2016 DE: 23/02/2016

Processo Nº: 1000002100482
Contrato: (220101/13) JUCEMAR ERNESTO NUNES DA SILVA;CPF:109.481.041-04;Cargo/Função: (3476) APOIO ADM. EDUCACIONAL-ELEMENTAR;Ref:A-001;CH: 30H
Hab.:ENSINO MÉDIO - NÃO PROFISSIONALIZANTE;Motivo:VACÂNCIA;Un. Adm: (038733) CRECHE EST. ENS. FUND. MARIA EUNICE DUARTE BARROS;De:15/02/2016 a 23/12/2016

CONTRATO/SEDUC/04889/2016 DE: 23/02/2016

Processo Nº: 1000002105112
Contrato: (220103/8) SILVANA APARECIDA RODRIGUES;CPF:282.882.478-06;Cargo/Função: (3506) CONTR.TEMP.FUNCAO PROF. HABILITADO;Ref:B-001;CH: 30H
Hab.:LICENCIATURA PLENA EM PEDAGOGIA;Motivo:VACÂNCIA;Un. Adm: (038733) CRECHE EST. ENS. FUND. MARIA EUNICE DUARTE BARROS;De:11/02/2016 a 23/12/2016

CONTRATO/SEDUC/04890/2016 DE: 23/02/2016

Processo Nº: 1000002105660
Contrato: (220129/8) ANTONIO LAERCIO DUARTE DA SILVA;CPF:002.768.051-78;Cargo/Função: (3506) CONTR.TEMP.FUNCAO PROF. HABILITADO;Ref:B-001;CH: 21H
Hab.:LICENCIATURA PLENA EM GEOGRAFIA;Motivo:VACÂNCIA;Un. Adm: (104230) E.E. PROF. ELIDIO MURCELLI FILHO;De:11/02/2016 a 23/12/2016

CONTRATO/SEDUC/04891/2016 DE: 23/02/2016

Processo Nº: 1000002110452
Contrato: (220131/12) MARIA JOSE DE OLIVEIRA;CPF:883.967.111-00;Cargo/Função: (3506) CONTR.TEMP.FUNCAO PROF. HABILITADO;Ref:B-001;CH: 40H
Hab.:LICENCIATURA PLENA EM PEDAGOGIA;Motivo:VACÂNCIA;Un. Adm: (049794) E.E. SANTO ANTONIO;De:15/02/2016 a 31/12/2016

CONTRATO/SEDUC/04892/2016 DE: 23/02/2016

Processo Nº: 1000002097376
Contrato: (220134/10) MARGARIDA SILVA;CPF:507.662.011-04;Cargo/Função: (3468) TECNICO ADMINISTRATIVO EDUCACIONAL;Ref:A-001;CH: 30H
Hab.:BACHARELADO EM ASSISTENTE SOCIAL;Motivo:VACÂNCIA;Un. Adm: (010987) E.E. D. WUNIBALDO TELLEUR;De:15/02/2016 a 23/12/2016

CONTRATO/SEDUC/04893/2016 DE: 23/02/2016

Processo Nº: 1000002103506
Contrato: (220148/11) LETICIA PEREIRA DA SILVA MONTEIRO;CPF:987.041.681-00;Cargo/Função: (3476) APOIO ADM. EDUCACIONAL-ELEMENTAR;Ref:A-001;CH: 30H
Hab.:ENSINO MÉDIO - NÃO PROFISSIONALIZANTE;Motivo:VACÂNCIA;Un. Adm: (011010) E.E. MARECHAL DUTRA;De:11/02/2016 a 23/12/2016

CONTRATO/SEDUC/04894/2016 DE: 23/02/2016

Processo Nº: 1000002097593
Contrato: (220175/16) PRISCILA LEITE ROCHA;CPF:014.741.351-61;Cargo/Função: (3506) CONTR.TEMP.FUNCAO PROF. HABILITADO;Ref:B-001;CH: 15H
Hab.:LICENCIATURA PLENA EM MATEMATICA;Motivo:DATA INICIAL;Un. Adm: (157252) E.E. LEDY ANITA BRESANCIN;De:11/02/2016 a 23/12/2016

CONTRATO/SEDUC/04895/2016 DE: 23/02/2016

Processo Nº: 1000002112411
Contrato: (220177/11) FRANCIELE MARIA SOUZA CIRILO;CPF:004.807.421-70;Cargo/Função: (3506) CONTR.TEMP.FUNCAO PROF. HABILITADO;Ref:B-001;CH: 05H
Hab.:LICENCIATURA PLENA EM LETRAS/LING. PORTUGUESA/LITERATURA;Motivo:VACÂNCIA;Un. Adm: (016136) E.E. WALDEMON MORAES COELHO;De:11/02/2016 a 23/12/2016

CONTRATO/SEDUC/04896/2016 DE: 23/02/2016

Processo Nº: 1000002104126
Contrato: (22018/18) REGINA MAXIMA DA SILVA;CPF:241.050.311-04;Cargo/Função: (3476) APOIO ADM. EDUCACIONAL-ELEMENTAR;Ref:A-001;CH: 30H
Hab.:ENSINO MÉDIO - NÃO PROFISSIONALIZANTE;Motivo:VACÂNCIA;Un. Adm: (038733) CRECHE EST. ENS. FUND. MARIA EUNICE DUARTE BARROS;De:11/02/2016 a 23/12/2016

CONTRATO/SEDUC/04897/2016 DE: 23/02/2016

Processo Nº: 1000002101973
Contrato: (220207/13) LEVI SCHAEFER;CPF:750.898.239-87;Cargo/Função: (3476) APOIO ADM. EDUCACIONAL-ELEMENTAR;Ref:A-001;CH: 30H
Hab.:ENSINO MÉDIO - NÃO PROFISSIONALIZANTE;Motivo:VACÂNCIA;Un. Adm: (060208) E.E. ALBERT EINSTEIN;De:15/02/2016 a 23/12/2016

CONTRATO/SEDUC/04898/2016 DE: 23/02/2016

Processo Nº: 1000002107296
Contrato: (220231/19) JANNILCE DE BRITO LIMA;CPF:738.241.433-72;Cargo/Função: (3506) CONTR.TEMP.FUNCAO PROF. HABILITADO;Ref:B-001;CH: 18H
Hab.:LICENCIATURA PLENA EM CIENCIAS BIOLOGICAS;Motivo:VACÂNCIA;Un. Adm: (016381) E.E. ANTONIO OMETTO;De:11/02/2016 a 23/12/2016

CONTRATO/SEDUC/04899/2016 DE: 23/02/2016

Processo Nº: 1000002102800
Contrato: (220273/14) JUDITI RESENDE ALMEIDA;CPF:284.549.601-04;Cargo/Função: (3476) APOIO ADM. EDUCACIONAL-ELEMENTAR;Ref:A-001;CH: 30H
Hab.:ENSINO FUNDAMENTAL COMPLETO;Motivo:VACÂNCIA;Un. Adm: (049794) E.E. SANTO ANTONIO;De:15/02/2016 a 23/12/2016

CONTRATO/SEDUC/04900/2016 DE: 23/02/2016

Processo Nº: 1000002103401
Contrato: (220312/17) SONIA ALVES DA SILVA;CPF:852.074.891-00;Cargo/Função: (3506) CONTR.TEMP.FUNCAO PROF. HABILITADO;Ref:B-001;CH: 20H
Hab.:LICENCIATURA PLENA EM GEOGRAFIA;Motivo:VACÂNCIA;Un. Adm: (069469) E.E. BERNARDINO GOMES DA LUZ;De:15/02/2016 a 23/12/2016

CONTRATO/SEDUC/04901/2016 DE: 23/02/2016

Processo Nº: 1000002104446
Contrato: (220338/10) ELIANE MARIA DE MORAES;CPF:021.381.014-01;Cargo/Função: (3476) APOIO ADM. EDUCACIONAL-ELEMENTAR;Ref:A-001;CH: 30H
Hab.:ENSINO MÉDIO - NÃO PROFISSIONALIZANTE;Motivo:VACÂNCIA;Un. Adm: (016047) E.E. JOAO MONTEIRO SOBRINHO;De:11/02/2016 a 23/12/2016

CONTRATO/SEDUC/04902/2016 DE: 23/02/2016

Processo Nº: 1000002097111
Contrato: (220362/5) VICTOR ERIK BARBOSA DE FIGUEIREDO;CPF:820.820.571-00;Cargo/Função: (3506) CONTR.TEMP.FUNCAO PROF. HABILITADO;Ref:B-001;CH: 08H
Hab.:LICENCIATURA PLENA EM MATEMATICA;Motivo:DATA INICIAL;Un. Adm: (094439) E.E. DIVA HUGUENEY DE SIQUEIRA BASTOS;De:11/02/2016 a 23/12/2016

CONTRATO/SEDUC/04903/2016 DE: 23/02/2016

Processo Nº: 1000002102878
Contrato: (220395/11) PRISCILA ALVES CORDEIRO;CPF:012.019.951-32;Cargo/Função: (3506) CONTR.TEMP.FUNCAO PROF. HABILITADO;Ref:B-001;CH: 08H
Hab.:LICENCIATURA PLENA EM GEOGRAFIA;Motivo:VACÂNCIA;Un. Adm: (061450) E.E. LAURA VIEIRA DE SOUZA;De:11/02/2016 a 23/12/2016

CONTRATO/SEDUC/04904/2016 DE: 23/02/2016

Processo Nº: 1000002105244
Contrato: (220412/8) CLAUDINEIA PEREIRA FRANCO DA ROCHA;CPF:955.458.321-49;Cargo/Função: (3506) CONTR.TEMP.FUNCAO PROF. HABILITADO;Ref:B-001;CH: 30H
Hab.:LICENCIATURA PLENA EM PEDAGOGIA;Motivo:VACÂNCIA;Un. Adm: (038725) CRECHE EST. ENS. FUND. NASLA JOAQUIM ASCHAR;De:11/02/2016 a 23/12/2016

CONTRATO/SEDUC/04905/2016 DE: 23/02/2016

Processo Nº: 1000002112969
Contrato: (220421/13) MARCELA MARTINS DE BARROS;CPF:964.697.141-53;Cargo/Função: (3506) CONTR.TEMP.FUNCAO PROF. HABILITADO;Ref:B-001;CH: 08H
Hab.:LICENCIATURA PLENA EM CIENCIAS BIOLOGICAS;Motivo:DATA INICIAL;Un. Adm: (015385) E.E. PLACIDO DE CASTRO;De:11/02/2016 a 23/12/2016

CONTRATO/SEDUC/04906/2016 DE: 23/02/2016

Processo Nº: 1000002106389
Contrato: (220435/31) JOELMA DELCOLI DE ALMEIDA;CPF:918.213.981-49;Cargo/Função: (3506) CONTR.TEMP.FUNCAO PROF. HABILITADO;Ref:B-001;CH: 15H
Hab.:LICENCIATURA PLENA EM LETRAS/LINGUA ESPANHOLA;Motivo:VACÂNCIA;Un. Adm: (015385) E.E. PLACIDO DE CASTRO;De:11/02/2016 a 23/12/2016

CONTRATO/SEDUC/04907/2016 DE: 23/02/2016

Processo Nº: 1000002112335
Contrato: (220493/19) FABIANA FUSCO ROCHA;CPF:877.727.011-87;Cargo/Função: (3506) CONTR.TEMP.FUNCAO PROF. HABILITADO;Ref:B-001;CH: 20H
Hab.:LICENCIATURA PLENA EM PEDAGOGIA;Motivo:DATA INICIAL;Un. Adm: (015881) E.E. EMANUEL PINHEIRO;De:11/02/2016 a 23/12/2016

CONTRATO/SEDUC/04908/2016 DE: 23/02/2016

Processo Nº: 1000002103587
Contrato: (220494/7) MAURINESIA PEREIRA DA SILVA PETINI;CPF:970.581.571-20;Cargo/Função: (3506) CONTR.TEMP.FUNCAO PROF. HABILITADO;Ref:B-001;CH: 21H
Hab.:LICENCIATURA PLENA EM GEOGRAFIA;Motivo:VACÂNCIA;Un. Adm: (145769) E.E. FRANCISCA BARROS DE CARVALHO;De:11/02/2016 a 23/12/2016

CONTRATO/SEDUC/04909/2016 DE: 23/02/2016

Processo Nº: 1000002110290
Contrato: (220510/9) HORLANDINA MARQUES DO NASCIMENTO;CPF:341.208.822-68;Cargo/Função: (3506) CONTR.TEMP.FUNCAO PROF. HABILITADO;Ref:B-001;CH: 20H
Hab.:LICENCIATURA PLENA EM PEDAGOGIA;Motivo:VACÂNCIA;Un. Adm: (013072) E.E. SAO JOSE;De:11/02/2016 a 23/12/2016

CONTRATO/SEDUC/04910/2016 DE: 23/02/2016

Processo Nº: 1000002111928
Contrato: (220513/29) JOSELINA DOMINGOS LUIZ;CPF:694.320.071-20;Cargo/Função: (3506) CONTR.TEMP.FUNCAO PROF. HABILITADO;Ref:B-001;CH: 08H
Hab.:LICENCIATURA PLENA EM HISTÓRIA;Motivo:VACÂNCIA;Un. Adm: (011444) E.E. NOSSA SENHORA DA GUIA;De:11/02/2016 a 23/12/2016

CONTRATO/SEDUC/04911/2016 DE: 23/02/2016

Processo Nº: 1000002111441
Contrato: (220513/30) JOSELINA DOMINGOS LUIZ;CPF:694.320.071-20;Cargo/Função: (3506) CONTR.TEMP.FUNCAO PROF. HABILITADO;Ref:B-001;CH: 04H
Hab.:LICENCIATURA PLENA EM HISTÓRIA;Motivo:VACÂNCIA;Un. Adm: (011282) E.E. HERONILDES ARAUJO;De:11/02/2016 a 23/12/2016

CONTRATO/SEDUC/04912/2016 DE: 23/02/2016

Processo Nº: 1000002109874
Contrato: (220546/9) CARMEN PENHA;CPF:049.244.231-22;Cargo/Função: (3476) APOIO ADM. EDUCACIONAL-ELEMENTAR;Ref:A-001;CH: 30H
Hab.:ENSINO FUNDAMENTAL COMPLETO;Motivo:DATA INICIAL;Un. Adm: (038733) CRECHE EST. ENS. FUND. MARIA EUNICE DUARTE BARROS;De:15/02/2016 a 23/12/2016

CONTRATO/SEDUC/04913/2016 DE: 23/02/2016

Processo Nº: 1000002108507
Contrato: (220594/9) EVA DURCE DAS NEVES;CPF:571.364.401-49;Cargo/Função: (3476) APOIO ADM. EDUCACIONAL-ELEMENTAR;Ref:A-001;CH: 30H

Hab.: ENSINO MÉDIO - NÃO PROFISSIONALIZANTE; Motivo: ALTERAÇÃO DE CARGA HORÁRIA; Un. Adm.: (154946) CEJA PAULO FREIRE; De: 11/02/2016 a 19/05/2016

CONTRATO/SEDUC/04914/2016 DE: 23/02/2016
Processo Nº: 1000002102869
Contratado: (220624/10) MARIA AUXILIADORA JARDIM DE FREITAS; CPF: 570.699.801-91; Cargo/Função: (3476) APOIO ADM. EDUCACIONAL-ELEMENTAR; Ref: A-001; CH: 30H
Hab.: ENSINO MÉDIO - NÃO PROFISSIONALIZANTE; Motivo: VACÂNCIA; Un. Adm.: (011380) E.E. SAO JOAO BATISTA; De: 11/02/2016 a 23/12/2016

CONTRATO/SEDUC/04915/2016 DE: 23/02/2016
Processo Nº: 1000002101015
Contratado: (220648/8) NARA RUBIA DINIZ PENA PINHEIRO; CPF: 002.071.301-08; Cargo/Função: (3476) APOIO ADM. EDUCACIONAL-ELEMENTAR; Ref: A-001; CH: 30H
Hab.: ENSINO MÉDIO - NÃO PROFISSIONALIZANTE; Motivo: VACÂNCIA; Un. Adm.: (015938) E.E. PEDRO ALBERTO TAYANO; De: 11/02/2016 a 23/12/2016

CONTRATO/SEDUC/04916/2016 DE: 23/02/2016
Processo Nº: 1000002113980
Contratado: (220666/13) JANETE RIBEIRO DE CASTRO; CPF: 411.521.741-34; Cargo/Função: (3476) APOIO ADM. EDUCACIONAL-ELEMENTAR; Ref: A-001; CH: 30H
Hab.: ENSINO MÉDIO - NÃO PROFISSIONALIZANTE; Motivo: VACÂNCIA; Un. Adm.: (016640) E.E. PAULINO MODESTO; De: 11/02/2016 a 23/12/2016

CONTRATO/SEDUC/04917/2016 DE: 23/02/2016
Processo Nº: 1000002105561
Contratado: (220674/10) VALERIA GONCALVES DA SILVA; CPF: 632.277.381-04; Cargo/Função: (3468) TECNICO ADMINISTRATIVO EDUCACIONAL; Ref: A-001; CH: 30H
Hab.: MAGISTÉRIO; Motivo: VACÂNCIA; Un. Adm.: (038733) CRECHE EST. ENS. FUND. MARIA EUNICE DUARTE BARROS; De: 15/02/2016 a 23/12/2016

CONTRATO/SEDUC/04918/2016 DE: 23/02/2016
Processo Nº: 1000002106927
Contratado: (220759/13) TALITA BORGES FIGUEIRA; CPF: 017.492.561-18; Cargo/Função: (3506) CONTR. TEMP. FUNCAO PROF. HABILITADO; Ref: B-001; CH: 10H
Hab.: LICENCIATURA PLENA EM EDUCAÇÃO FÍSICA; Motivo: VACÂNCIA; Un. Adm.: (009709) E.E. MARIANA LUIZA MOREIRA; De: 11/02/2016 a 23/12/2016

CONTRATO/SEDUC/04919/2016 DE: 23/02/2016
Processo Nº: 1000002107789
Contratado: (220785/13) LUCIENE APARECIDA DE OLIVEIRA LOPES; CPF: 011.441.401-70; Cargo/Função: (3506) CONTR. TEMP. FUNCAO PROF. HABILITADO; Ref: B-001; CH: 20H
Hab.: LICENCIATURA PLENA EM PEDAGOGIA; Motivo: VACÂNCIA; Un. Adm.: (173762) E.E. PROFª DJALMA GUILHERME DA SILVA; De: 12/02/2016 a 23/12/2016

CONTRATO/SEDUC/04920/2016 DE: 23/02/2016
Processo Nº: 1000002108970
Contratado: (220833/10) CRISTIANE JESUS DA SILVA; CPF: 940.701.561-00; Cargo/Função: (3476) APOIO ADM. EDUCACIONAL-ELEMENTAR; Ref: A-001; CH: 30H
Hab.: ENSINO MÉDIO - NÃO PROFISSIONALIZANTE; Motivo: VACÂNCIA; Un. Adm.: (010456) E.E. FILOGONTO CORREA; De: 15/02/2016 a 23/12/2016

CONTRATO/SEDUC/04921/2016 DE: 23/02/2016
Processo Nº: 1000002106429
Contratado: (220836/15) ANDREIA DA CRUZ CASSIANO; CPF: 214.140.968-36; Cargo/Função: (3506) CONTR. TEMP. FUNCAO PROF. HABILITADO; Ref: B-001; CH: 04H
Hab.: LICENCIATURA PLENA EM EDUCAÇÃO FÍSICA; Motivo: VACÂNCIA; Un. Adm.: (015989) E.E. Ver. BENTO MUNIZ; De: 11/02/2016 a 23/12/2016

CONTRATO/SEDUC/04922/2016 DE: 23/02/2016
Processo Nº: 1000002103208
Contratado: (220889/20) LELIA MARA MARTINS; CPF: 032.063.636-40; Cargo/Função: (3506) CONTR. TEMP. FUNCAO PROF. HABILITADO; Ref: B-001; CH: 20H
Hab.: LICENCIATURA PLENA EM GEOGRAFIA; Motivo: DATA INICIAL; Un. Adm.: (142166) E.E. DOM FRANCO DALLA VALLE; De: 11/02/2016 a 23/12/2016

CONTRATO/SEDUC/04923/2016 DE: 23/02/2016
Processo Nº: 100000211267
Contratado: (220958/12) JOAQUIM LEVIS RIBEIRO FILHO; CPF: 763.390.411-91; Cargo/Função: (3476) APOIO ADM. EDUCACIONAL-ELEMENTAR; Ref: A-001; CH: 30H
Hab.: ENSINO MÉDIO - NÃO PROFISSIONALIZANTE; Motivo: ALTERAÇÃO DE CARGA HORÁRIA; Un. Adm.: (154040) E.E. ANDRE ANTONIO MAGGI; De: 15/02/2016 a 23/12/2016

CONTRATO/SEDUC/04924/2016 DE: 23/02/2016
Processo Nº: 1000002102270
Contratado: (220992/13) VIVIANE CRISTINA FERREIRA; CPF: 023.188.091-00; Cargo/Função: (3506) CONTR. TEMP. FUNCAO PROF. HABILITADO; Ref: B-001; CH: 21H
Hab.: LICENCIATURA PLENA EM GEOGRAFIA; Motivo: DATA INICIAL; Un. Adm.: (145696) E.E. VIRGILIO CORREA FILHO; De: 11/02/2016 a 23/12/2016

CONTRATO/SEDUC/04925/2016 DE: 23/02/2016
Processo Nº: 1000002102527
Contratado: (221037/10) MARIA LUCELIA ZERBINATI; CPF: 204.305.589-53; Cargo/Função: (3506) CONTR. TEMP. FUNCAO PROF. HABILITADO; Ref: B-001; CH: 12H
Hab.: LICENCIATURA PLENA EM HISTÓRIA; Motivo: DATA INICIAL; Un. Adm.: (163554) E.E. RUI BARBOSA; De: 11/02/2016 a 23/12/2016

CONTRATO/SEDUC/04926/2016 DE: 23/02/2016
Processo Nº: 1000002103247
Contratado: (221058/11) ANGELITA MARTINS RODRIGUES; CPF: 790.460.101-04; Cargo/Função: (3476) APOIO ADM. EDUCACIONAL-ELEMENTAR; Ref: A-001; CH: 30H
Hab.: ENSINO FUNDAMENTAL COMPLETO; Motivo: VACÂNCIA; Un. Adm.: (145769) E.E. FRANCISCA BARROS DE CARVALHO; De: 11/02/2016 a 23/12/2016

CONTRATO/SEDUC/04927/2016 DE: 23/02/2016
Processo Nº: 1000002113940
Contratado: (221112/22) RYLDON JOHNSON ALVES SODRE; CPF: 429.377.601-04; Cargo/Função: (3506) CONTR. TEMP. FUNCAO PROF. HABILITADO; Ref: B-001; CH: 19H
Hab.: LICENCIATURA PLENA EM MATEMÁTICA; Motivo: VACÂNCIA; Un. Adm.: (010421) E.E. Pe. WANIR DELFINO CESAR; De: 15/02/2016 a 23/12/2016

PUBLICADA, REGISTRADA, CUMPRE-SE.
Cuiabá-MT, 23 de Fevereiro de 2016.
Perminio Pinto Filho
Secretário de Estado de Educação

O Secretário de Estado de Educação no uso de suas atribuições que lhes são conferidas por lei,

Resolve: RETIFICAR - SEDUC
Objeto: CONTRATAÇÃO TEMPORARIA POR MOTIVO DE URGÊNCIA

CONTRATO/SEDUC/04928/2016 DE: 23/02/2016
Processo Nº: 1000001841105
Contratado: (221155/12) GUSTAVO BARBOSA DOS SANTOS; CPF: 000.643.741-90; Cargo/Função: (3506) CONTR. TEMP. FUNCAO PROF. HABILITADO; Ref: B-001; CH: 04H
Hab.: LICENCIATURA PLENA EM BIOLOGIA; Motivo: DATA FINAL; Un. Adm.: (069329) E.E. TANCREDO NEVES; De: 02/04/2015 a 18/12/2015

PUBLICADA, REGISTRADA, CUMPRE-SE.
Cuiabá-MT, 23 de Fevereiro de 2016.
Perminio Pinto Filho
Secretário de Estado de Educação

O Secretário de Estado de Educação no uso de suas atribuições que lhes são conferidas por lei,

Resolve: AUTORIZAR - SEDUC
Objeto: CONTRATAÇÃO TEMPORARIA POR MOTIVO DE URGÊNCIA

CONTRATO/SEDUC/04929/2016 DE: 23/02/2016
Processo Nº: 1000002106774
Contratado: (221193/11) LILIAN FRANCIELLI ALVES; CPF: 065.013.459-10; Cargo/Função: (3506) CONTR. TEMP. FUNCAO PROF. HABILITADO; Ref: B-001; CH: 20H
Hab.: LICENCIATURA PLENA EM PEDAGOGIA; Motivo: DATA INICIAL; Un. Adm.: (173550) E. E. CAMPO VILA UNIAO; De: 11/02/2016 a 23/12/2016

CONTRATO/SEDUC/04930/2016 DE: 23/02/2016
Processo Nº: 1000002108938
Contratado: (221265/14) MARIA CONCEICAO CERQUEIRAS CALDAS; CPF: 545.997.761-49; Cargo/Função: (3506) CONTR. TEMP. FUNCAO PROF. HABILITADO; Ref: B-001; CH: 27H
Hab.: LICENCIATURA PLENA EM PEDAGOGIA; Motivo: VACÂNCIA; Un. Adm.: (153885) E.E. NOVA CHANCE; De: 15/02/2016 a 23/12/2016

CONTRATO/SEDUC/04931/2016 DE: 23/02/2016
Processo Nº: 1000002113847
Contratado: (221274/36) MARCIA CRISTINA DA SILVA MASSITELLI; CPF: 215.411.288-93; Cargo/Função: (3506) CONTR. TEMP. FUNCAO PROF. HABILITADO; Ref: B-001; CH: 08H
Hab.: LICENCIATURA PLENA EM EDUCAÇÃO ARTÍSTICA; Motivo: VACÂNCIA; Un. Adm.: (011274) E.E. PROFª. MARIA NAZARETH M. NOLETO; De: 11/02/2016 a 23/12/2016

CONTRATO/SEDUC/04932/2016 DE: 23/02/2016
Processo Nº: 1000002110430
Contratado: (221274/37) MARCIA CRISTINA DA SILVA MASSITELLI; CPF: 215.411.288-93; Cargo/Função: (3506) CONTR. TEMP. FUNCAO PROF. HABILITADO; Ref: B-001; CH: 07H
Hab.: LICENCIATURA PLENA EM EDUCAÇÃO ARTÍSTICA; Motivo: VACÂNCIA; Un. Adm.: (011282) E.E. HERONILDES ARAUJO; De: 11/02/2016 a 23/12/2016

CONTRATO/SEDUC/04933/2016 DE: 23/02/2016
Processo Nº: 1000002110699
Contratado: (221274/38) MARCIA CRISTINA DA SILVA MASSITELLI; CPF: 215.411.288-93; Cargo/Função: (3506) CONTR. TEMP. FUNCAO PROF. HABILITADO; Ref: B-001; CH: 07H
Hab.: LICENCIATURA PLENA EM EDUCAÇÃO ARTÍSTICA; Motivo: VACÂNCIA; Un. Adm.: (011460) E.E. JARDIM ARAGUAIA; De: 11/02/2016 a 23/12/2016

CONTRATO/SEDUC/04934/2016 DE: 23/02/2016
Processo Nº: 1000002111182
Contratado: (221300/8) GRAZIELLI ALVES DO CARMO SILVA ALBUQUERQUE; CPF: 698.365.151-00; Cargo/Função: (3506) CONTR. TEMP. FUNCAO PROF. HABILITADO; Ref: B-001; CH: 20H
Hab.: LICENCIATURA PLENA EM PEDAGOGIA; Motivo: VACÂNCIA; Un. Adm.: (038725) CRECHE EST. ENS. FUND. NASLA JOAQUIM ASCHAR; De: 11/02/2016 a 23/12/2016

CONTRATO/SEDUC/04935/2016 DE: 23/02/2016
Processo Nº: 1000002112198
Contratado: (221417/13) RAFAEL OLIVEIRA DE SOUZA; CPF: 034.263.711-89; Cargo/Função: (3506) CONTR. TEMP. FUNCAO PROF. HABILITADO; Ref: B-001; CH: 20H
Hab.: LICENCIATURA PLENA EM PEDAGOGIA; Motivo: VACÂNCIA; Un. Adm.: (011142) E.E. EMANUEL PINHEIRO; De: 11/02/2016 a 23/12/2016

CONTRATO/SEDUC/04936/2016 DE: 23/02/2016
Processo Nº: 1000002096956
Contratado: (221439/14) ROSIMERI DA SILVA DIAS STOLARSKI; CPF: 555.804.081-53; Cargo/Função: (3506) CONTR. TEMP. FUNCAO PROF. HABILITADO; Ref: B-001; CH: 03H
Hab.: LICENCIATURA PLENA EM MATEMÁTICA; Motivo: DATA INICIAL; Un. Adm.: (013552) E.E. PEDRO BIANCHINI; De: 11/02/2016 a 23/12/2016

CONTRATO/SEDUC/04937/2016 DE: 23/02/2016
Processo Nº: 1000002110697
Contratado: (221469/6) EVA DE OLIVEIRA CONCEICAO; CPF: 009.159.251-84; Cargo/Função: (3476) APOIO ADM. EDUCACIONAL-ELEMENTAR; Ref: A-001; CH: 30H
Hab.: ENSINO MÉDIO - NÃO PROFISSIONALIZANTE; Motivo: VACÂNCIA; Un. Adm.: (155110) E.E. ANGELO MELHORANÇA; De: 11/02/2016 a 23/12/2016

CONTRATO/SEDUC/04938/2016 DE: 23/02/2016
 Processo Nº: 1000002104984
 Contratado: (221476/7) JOSINALDA ALVES DE ALMEIDA; CPF:514.358.371-34; Cargo/
 Função: (3476) APOIO ADM. EDUCACIONAL-ELEMENTAR; Ref:A-001; CH: 30H
 Hab.:ENSINO MÉDIO - NÃO PROFISSIONALIZANTE; Motivo:VACÂNCIA; Un.
 Adm: (016047) E.E. JOAO MONTEIRO SOBRINHO; De:11/02/2016 a 23/12/2016

CONTRATO/SEDUC/04939/2016 DE: 23/02/2016
 Processo Nº: 1000002108853
 Contratado: (221485/13) IRLEIA PAULA SILVA SANTOS; CPF:781.643.971-72; Cargo/
 Função: (3506) CONTR.TEMP.FUNCAO PROF. HABILITADO; Ref:B-001; CH: 15H
 Hab.:LICENCIATURA PLENA EM CIENCIAS BIOLOGICAS; Motivo:VACÂNCIA; Un.
 Adm: (153885) E.E. NOVA CHANCE; De:15/02/2016 a 23/12/2016

CONTRATO/SEDUC/04940/2016 DE: 23/02/2016
 Processo Nº: 1000002096752
 Contratado: (221560/20) CLARICE BORKENHAGEN FALCO; CPF:016.737.671-33; Cargo/
 Função: (3506) CONTR.TEMP.FUNCAO PROF. HABILITADO; Ref:B-001; CH: 08H
 Hab.:LICENCIATURA PLENA EM MATEMATICA; Motivo:VACÂNCIA; Un. Adm: (015474)
 E.E. PROFª. MARINES FATIMA DE SA TEIXEIRA; De:15/02/2016 a 23/12/2016

CONTRATO/SEDUC/04941/2016 DE: 23/02/2016
 Processo Nº: 1000002111510
 Contratado: (221587/17) JAQUELINE STEIN; CPF:018.610.799-40; Cargo/
 Função: (3506) CONTR.TEMP.FUNCAO PROF. HABILITADO; Ref:B-001; CH: 12H
 Hab.:LICENCIATURA PLENA EM LETRAS/LÍNGUA INGLESA; Motivo:ABERTURA DE
 TURMA; Un. Adm: (014230) E.E. MARIA ESTHER PERES; De:16/02/2016 a 23/12/2016

CONTRATO/SEDUC/04942/2016 DE: 23/02/2016
 Processo Nº: 1000002105090
 Contratado: (221594/8) ALINE EMANUELE BISPO DOS SANTOS; CPF:004.392.681-
 92; Cargo/Função: (3506) CONTR.TEMP.FUNCAO PROF. HABILITADO; Ref:B-001; CH:
 30H
 Hab.:LICENCIATURA PLENA EM PSICOLOGIA; Motivo:VACÂNCIA; Un. Adm: (153885)
 E.E. NOVA CHANCE; De:11/02/2016 a 23/12/2016

CONTRATO/SEDUC/04943/2016 DE: 23/02/2016
 Processo Nº: 1000002100994
 Contratado: (221674/9) MARLY DE OLIVEIRA SOUZA; CPF:568.752.661-72; Cargo/
 Função: (3476) APOIO ADM. EDUCACIONAL-ELEMENTAR; Ref:A-001; CH: 30H
 Hab.:MAGISTÉRIO; Motivo:VACÂNCIA; Un. Adm: (016020) E.E. PROF. JOAO
 BATTISTA; De:11/02/2016 a 23/12/2016

CONTRATO/SEDUC/04944/2016 DE: 23/02/2016
 Processo Nº: 1000002112771
 Contratado: (221701/6) ADAILSON SILVA; CPF:001.531.851-63; Cargo/
 Função: (3506) CONTR.TEMP.FUNCAO PROF. HABILITADO; Ref:B-001; CH: 20H
 Hab.:LICENCIATURA PLENA EM CIENCIAS NATURAIS E MATEMATICA; Motivo:DATA
 INICIAL; Un. Adm: (124052) E.E. LEONISIO LEMOS MELO; De:11/02/2016 a
 23/12/2016

CONTRATO/SEDUC/04945/2016 DE: 23/02/2016
 Processo Nº: 1000002112716
 Contratado: (221704/15) MANOEL OLIVEIRA DA SILVA; CPF:906.925.781-53; Cargo/
 Função: (3506) CONTR.TEMP.FUNCAO PROF. HABILITADO; Ref:B-001; CH: 20H
 Hab.:LICENCIATURA PLENA EM LETRAS/LING. PORTUGUESA/LITERATURA; Motivo:DATA
 INICIAL; Un. Adm: (124052) E.E. LEONISIO LEMOS MELO; De:11/02/2016 a
 23/12/2016

CONTRATO/SEDUC/04946/2016 DE: 23/02/2016
 Processo Nº: 1000002112865
 Contratado: (221706/12) RENATA DE SOUZA ALMEIDA; CPF:011.710.871-52; Cargo/
 Função: (3506) CONTR.TEMP.FUNCAO PROF. HABILITADO; Ref:B-001; CH: 04H
 Hab.:LICENCIATURA PLENA EM CIENCIAS BIOLOGICAS; Motivo:DATA INICIAL; Un.
 Adm: (124052) E.E. LEONISIO LEMOS MELO; De:11/02/2016 a 23/12/2016

CONTRATO/SEDUC/04947/2016 DE: 23/02/2016
 Processo Nº: 1000002103202
 Contratado: (221747/11) GELLER MARIA ROLIN PIRES; CPF:915.465.911-68; Cargo/
 Função: (3476) APOIO ADM. EDUCACIONAL-ELEMENTAR; Ref:A-001; CH: 30H
 Hab.:ENSINO MÉDIO - NÃO PROFISSIONALIZANTE; Motivo:VACÂNCIA; Un.
 Adm: (010928) E.E. JOSE SALMEN HANZE; De:11/02/2016 a 23/12/2016

CONTRATO/SEDUC/04948/2016 DE: 23/02/2016
 Processo Nº: 1000002105620
 Contratado: (221759/8) HELIO SANTOS PEREIRA DA SILVA; CPF:895.668.151-
 15; Cargo/Função: (3476) APOIO ADM. EDUCACIONAL-ELEMENTAR; Ref:A-001; CH: 30H
 Hab.:ENSINO MÉDIO - NÃO PROFISSIONALIZANTE; Motivo:VACÂNCIA; Un.
 Adm: (012645) E.E. GAL. CAETANO DE ALBUQUERQUE; De:11/02/2016 a 23/12/2016

CONTRATO/SEDUC/04949/2016 DE: 23/02/2016
 Processo Nº: 1000002111682
 Contratado: (221791/11) ODENILDA DOS SANTOS OLIVEIRA
 PEREIRA; CPF:713.336.302-04; Cargo/Função: (3468) TECNICO ADMINISTRATIVO
 EDUCACIONAL; Ref:A-001; CH: 30H
 Hab.:LICENCIATURA PLENA EM HISTÓRIA; Motivo:VACÂNCIA; Un. Adm: (154040) E.E.
 ANDRE ANTONIO MAGGI; De:15/02/2016 a 23/12/2016

CONTRATO/SEDUC/04950/2016 DE: 23/02/2016
 Processo Nº: 1000002103290
 Contratado: (221806/8) SILVIA GLEIDE DA SILVA; CPF:002.489.331-59; Cargo/
 Função: (3476) APOIO ADM. EDUCACIONAL-ELEMENTAR; Ref:A-001; CH: 30H
 Hab.:ENSINO MÉDIO - NÃO PROFISSIONALIZANTE; Motivo:DATA INICIAL; Un.
 Adm: (013455) E.E. PALMITAL; De:11/02/2016 a 23/02/2016

CONTRATO/SEDUC/04951/2016 DE: 23/02/2016
 Processo Nº: 1000002096642
 Contratado: (221814/13) CLAUDIMEIRE DOS SANTOS; CPF:059.803.324-64; Cargo/
 Função: (3468) TECNICO ADMINISTRATIVO EDUCACIONAL; Ref:A-001; CH: 30H
 Hab.:ENSINO MÉDIO - NÃO PROFISSIONALIZANTE; Motivo:DISFRATO A PEDIDO; Un.
 Adm: (176800) E. E. PARECIS; De:15/02/2016 a 23/12/2016

CONTRATO/SEDUC/04952/2016 DE: 23/02/2016
 Processo Nº: 1000002098418
 Contratado: (221848/13) GILMAR SEVERINO DE LIMA; CPF:946.076.301-44; Cargo/

Função: (3506) CONTR.TEMP.FUNCAO PROF. HABILITADO; Ref:B-001; CH: 08H
 Hab.:LICENCIATURA PLENA EM LETRAS/LÍNGUA INGLESA; Motivo:VACÂNCIA; Un.
 Adm: (145700) E.E. GUIMARAES ROSA; De:15/02/2016 a 23/12/2016

CONTRATO/SEDUC/04953/2016 DE: 23/02/2016
 Processo Nº: 1000002108163
 Contratado: (221863/10) QUELLY CESAR MACHADO DELMONEGO; CPF:035.925.631-
 73; Cargo/Função: (3468) TECNICO ADMINISTRATIVO EDUCACIONAL; Ref:A-001; CH:
 30H
 Hab.:ENSINO MÉDIO - NÃO PROFISSIONALIZANTE; Motivo:ABERTURA DE TURMA; Un.
 Adm: (010898) CEJA PROF. ALFREDO MARIEN; De:15/02/2016 a 19/05/2016

CONTRATO/SEDUC/04954/2016 DE: 23/02/2016
 Processo Nº: 1000002098763
 Contratado: (221992/20) MIRIAM BARBOSA DA SILVA; CPF:812.018.851-91; Cargo/
 Função: (3506) CONTR.TEMP.FUNCAO PROF. HABILITADO; Ref:B-001; CH: 12H
 Hab.:LICENCIATURA PLENA EM LETRAS/LING. PORTUGUESA/LITERATURA; Motivo:DATA
 INICIAL; Un. Adm: (184144) E. E. CLAUDIO APARECIDO PARO; De:11/02/2016 a
 23/12/2016

CONTRATO/SEDUC/04955/2016 DE: 23/02/2016
 Processo Nº: 1000002097147
 Contratado: (222029/6) OZIANE SILVA LOURENCO; CPF:946.137.531-04; Cargo/
 Função: (3506) CONTR.TEMP.FUNCAO PROF. HABILITADO; Ref:B-001; CH: 20H
 Hab.:LICENCIATURA PLENA EM MATEMATICA; Motivo:DATA INICIAL; Un. Adm: (156426)
 E.E. ERNESTO CHE GUEVARA; De:11/02/2016 a 23/12/2016

CONTRATO/SEDUC/04956/2016 DE: 23/02/2016
 Processo Nº: 1000002112001
 Contratado: (222102/13) MARILENE CRISOSTOMO AGUIAR; CPF:584.475.391-
 72; Cargo/Função: (3476) APOIO ADM. EDUCACIONAL-ELEMENTAR; Ref:A-001; CH: 30H
 Hab.:ENSINO FUNDAMENTAL COMPLETO; Motivo:VACÂNCIA; Un. Adm: (137758) E.E.
 PROFª HILDA ROCHA SOUZA; De:15/02/2016 a 23/12/2016

CONTRATO/SEDUC/04957/2016 DE: 23/02/2016
 Processo Nº: 1000002110284
 Contratado: (222103/7) LUCIMAR RODRIGUES VIEIRA DE SOUZA; CPF:985.695.541-
 68; Cargo/Função: (3476) APOIO ADM. EDUCACIONAL-ELEMENTAR; Ref:A-001; CH: 30H
 Hab.:ENSINO MÉDIO - NÃO PROFISSIONALIZANTE; Motivo:VACÂNCIA; Un.
 Adm: (012602) E.E. CIRO SIQUEIRA GONCALVES; De:11/02/2016 a 23/12/2016

CONTRATO/SEDUC/04958/2016 DE: 23/02/2016
 Processo Nº: 1000002099946
 Contratado: (222126/9) OLINDA FRANCISCA DE NOVAES
 GUIMARAES; CPF:004.857.971-86; Cargo/Função: (3476) APOIO ADM. EDUCACIONAL-
 ELEMENTAR; Ref:A-001; CH: 30H
 Hab.:ENSINO MÉDIO - NÃO PROFISSIONALIZANTE; Motivo:DATA INICIAL; Un.
 Adm: (011509) E.E. Dr. JOAO PONCE DE ARRUDA; De:11/02/2016 a 23/12/2016

CONTRATO/SEDUC/04959/2016 DE: 23/02/2016
 Processo Nº: 1000002109748
 Contratado: (222168/8) ELIZETE MARIA POLITA; CPF:569.028.831-49; Cargo/
 Função: (3476) APOIO ADM. EDUCACIONAL-ELEMENTAR; Ref:A-001; CH: 30H
 Hab.:ENSINO MÉDIO - NÃO PROFISSIONALIZANTE; Motivo:VACÂNCIA; Un.
 Adm: (014087) E.E. SEVERIANO NEVES; De:15/02/2016 a 23/12/2016

CONTRATO/SEDUC/04960/2016 DE: 23/02/2016
 Processo Nº: 1000002105169
 Contratado: (222168/9) ELIZETE MARIA POLITA; CPF:569.028.831-49; Cargo/
 Função: (3476) APOIO ADM. EDUCACIONAL-ELEMENTAR; Ref:A-001; CH: 30H
 Hab.:ENSINO MÉDIO - NÃO PROFISSIONALIZANTE; Motivo:VACÂNCIA; Un.
 Adm: (014087) E.E. SEVERIANO NEVES; De:04/02/2016 a 14/02/2016

CONTRATO/SEDUC/04961/2016 DE: 23/02/2016
 Processo Nº: 1000002109115
 Contratado: (222263/27) VAGUIMAR DOS REIS SANTANA; CPF:035.422.816-11; Cargo/
 Função: (3506) CONTR.TEMP.FUNCAO PROF. HABILITADO; Ref:B-001; CH: 20H
 Hab.:LICENCIATURA PLENA EM GEOGRAFIA; Motivo:DATA INICIAL; Un. Adm: (009938)
 E.E. PROFª. PACIANA TORRES DE SANTANA; De:11/02/2016 a 23/12/2016

CONTRATO/SEDUC/04962/2016 DE: 23/02/2016
 Processo Nº: 1000002099255
 Contratado: (222315/9) ELIZANDRA DE OLIVEIRA SANTOS; CPF:016.760.891-
 60; Cargo/Função: (3506) CONTR.TEMP.FUNCAO PROF. HABILITADO; Ref:B-001; CH:
 20H
 Hab.:LICENCIATURA PLENA EM LETRAS/LÍNGUA ESPANHOLA; Motivo:ALTERAÇÃO DE
 CARGA HORÁRIA; Un. Adm: (173363) E. E. SANTANA D'AGUA LIMPA; De:11/02/2016 a
 23/12/2016

CONTRATO/SEDUC/04963/2016 DE: 23/02/2016
 Processo Nº: 1000002107549
 Contratado: (222370/8) RITA DE CASSIA SOARES DE SOUZA; CPF:327.878.391-
 34; Cargo/Função: (3506) CONTR.TEMP.FUNCAO PROF. HABILITADO; Ref:B-001; CH:
 20H
 Hab.:LICENCIATURA PLENA EM PEDAGOGIA; Motivo:VACÂNCIA; Un. Adm: (094439) E.E.
 DIVA HUGUENEY DE SIQUEIRA BASTOS; De:11/02/2016 a 23/12/2016

CONTRATO/SEDUC/04964/2016 DE: 23/02/2016
 Processo Nº: 1000002097068
 Contratado: (222537/14) DIOSDETE GERTRUDES SANTANA; CPF:767.330.501-
 10; Cargo/Função: (3468) TECNICO ADMINISTRATIVO EDUCACIONAL; Ref:A-001; CH:
 30H
 Hab.:TECNICO EM SECRETARIADO; Motivo:VACÂNCIA; Un. Adm: (010154) E.E. ZELIA
 DA COSTA ALMEIDA; De:15/02/2016 a 23/12/2016

CONTRATO/SEDUC/04965/2016 DE: 23/02/2016
 Processo Nº: 1000002113535
 Contratado: (222553/7) RODOLFO WESLEI DA SILVA RAMOS; CPF:038.674.141-
 73; Cargo/Função: (3468) TECNICO ADMINISTRATIVO EDUCACIONAL; Ref:A-001; CH:
 30H
 Hab.:ENSINO MÉDIO - NÃO PROFISSIONALIZANTE; Motivo:VACÂNCIA; Un.
 Adm: (012890) E.E. PROF. NILO POVOAS; De:15/02/2016 a 23/12/2016

CONTRATO/SEDUC/04966/2016 DE: 23/02/2016
 Processo Nº: 1000002100851
 Contratado: (222564/9) LUCELIA NEVES DE MAGALHAES BARROS; CPF:002.812.541-

09;Cargo/Função:(3476) APOIO ADM. EDUCACIONAL-ELEMENTAR;Ref:A-001;CH: 30H
Hab.:ENSINO MÉDIO - NÃO PROFISSIONALIZANTE;Motivo:DATA INICIAL;Un.
Adm:(011037) E.E. PROFª. RENILDA SILVA MORAES;De:11/02/2016 a 23/12/2016

CONTRATO/SEDUC/04967/2016 DE: 23/02/2016
Processo Nº: 1000002102038
Contratado:(222565/8) MIRIAN SANTOS GONCALVES;CPF:021.171.381-36;Cargo/
Função:(3476) APOIO ADM. EDUCACIONAL-ELEMENTAR;Ref:A-001;CH: 30H
Hab.:ENSINO MÉDIO - NÃO PROFISSIONALIZANTE;Motivo:DISTRATO A PEDIDO;Un.
Adm:(044245) E.E. PROFª. AMELIA DE OLIVEIRA SILVA;De:11/02/2016 a
23/12/2016

CONTRATO/SEDUC/04968/2016 DE: 23/02/2016
Processo Nº: 1000002098644
Contratado:(222603/10) INES APARECIDA SILVA MATOS;CPF:545.586.701-
68;Cargo/Função:(3506) CONTR.TEMP.FUNCAO PROF. HABILITADO;Ref:B-001;CH:
04H
Hab.:LICENCIATURA PLENA EM LETRAS/LING.PORTUGUESA/LITERATURA;Motivo:DATA
FINAL;Un. Adm:(010464) E.E. DOM JOSE DO DESPRAIADO;De:11/02/2016 a
23/12/2016

CONTRATO/SEDUC/04969/2016 DE: 23/02/2016
Processo Nº: 1000002104989
Contratado:(222617/7) ELAINE DA SILVA VIEIRA;CPF:018.124.031-94;Cargo/
Função:(3476) APOIO ADM. EDUCACIONAL-ELEMENTAR;Ref:A-001;CH: 30H
Hab.:ENSINO MÉDIO - NÃO PROFISSIONALIZANTE;Motivo:VACÂNCIA;Un.
Adm:(096784) E.E. REINALDO DUTRA VILARINHO;De:11/02/2016 a 23/12/2016

CONTRATO/SEDUC/04970/2016 DE: 23/02/2016
Processo Nº: 1000002109356
Contratado:(222647/16) JEFFERSON GREGORIO CASAVECHIA;CPF:972.657.131-
68;Cargo/Função:(3506) CONTR.TEMP.FUNCAO PROF. HABILITADO;Ref:B-001;CH:
09H
Hab.:LICENCIATURA PLENA EM EDUCAÇÃO FISICA;Motivo:ALTERAÇÃO DE CARGA
HORÁRIA;Un. Adm:(173363) E. E. SANTANA D'AGUA LIMPA;De:11/02/2016 a
23/12/2016

CONTRATO/SEDUC/04971/2016 DE: 23/02/2016
Processo Nº: 1000002099244
Contratado:(222649/12) MARIA DO LIVRAMENTO VIEIRA
LENDENGUE;CPF:694.941.501-04;Cargo/Função:(3506) CONTR.TEMP.FUNCAO PROF.
HABILITADO;Ref:B-001;CH: 04H
Hab.:LICENCIATURA PLENA EM LETRAS/LING.PORTUGUESA;Motivo:ALTERAÇÃO DE
CARGA HORÁRIA;Un. Adm:(060216) E.E. MISSIONARIO GUNNAR
VINGREN;De:11/02/2016 a 23/12/2016

CONTRATO/SEDUC/04972/2016 DE: 23/02/2016
Processo Nº: 1000002099276
Contratado:(222678/14) VANIA ALVES PRESTES;CPF:916.102.061-34;Cargo/
Função:(3506) CONTR.TEMP.FUNCAO PROF. HABILITADO;Ref:B-001;CH: 24H
Hab.:LICENCIATURA PLENA EM LETRAS/LÍNGUA INGLESA;Motivo:DATA INICIAL;Un.
Adm:(012882) E.E. Dr. FABIO SILVERIO FARIAS;De:11/02/2016 a 23/12/2016

CONTRATO/SEDUC/04973/2016 DE: 23/02/2016
Processo Nº: 1000002107223
Contratado:(222715/10) DEUSENI REIS PEREIRA;CPF:003.048.891-56;Cargo/
Função:(3476) APOIO ADM. EDUCACIONAL-ELEMENTAR;Ref:A-001;CH: 30H
Hab.:ENSINO MÉDIO - NÃO PROFISSIONALIZANTE;Motivo:VACÂNCIA;Un.
Adm:(158348) E.E. ROBERVAL COSTA REIS;De:11/02/2016 a 23/12/2016

CONTRATO/SEDUC/04974/2016 DE: 23/02/2016
Processo Nº: 1000002111259
Contratado:(222835/7) GECILDA KUNTZ BERGMANN;CPF:040.578.849-55;Cargo/
Função:(3468) TECNICO ADMINISTRATIVO EDUCACIONAL;Ref:A-001;CH: 30H
Hab.:ENSINO MÉDIO - NÃO PROFISSIONALIZANTE;Motivo:ABERTURA DE TURMA;Un.
Adm:(155136) E.E. TARLEY ROSSI VILELA;De:22/02/2016 a 23/12/2016

CONTRATO/SEDUC/04975/2016 DE: 23/02/2016
Processo Nº: 1000002104305
Contratado:(222884/8) ROSA MARIA FERNANDES;CPF:814.701.261-68;Cargo/
Função:(3476) APOIO ADM. EDUCACIONAL-ELEMENTAR;Ref:A-001;CH: 30H
Hab.:ENSINO MÉDIO - NÃO PROFISSIONALIZANTE;Motivo:VACÂNCIA;Un.
Adm:(038733) CRECHE EST. ENS. FUND. MARIA EUNICE DUARTE
BARRROS;De:11/02/2016 a 23/12/2016

CONTRATO/SEDUC/04976/2016 DE: 23/02/2016
Processo Nº: 1000002098258
Contratado:(222953/9) EDNA APARECIDA VIEIRA DOS ANJOS;CPF:023.193.481-
58;Cargo/Função:(3506) CONTR.TEMP.FUNCAO PROF. HABILITADO;Ref:B-001;CH:
09H
Hab.:LICENCIATURA PLENA EM LETRAS/LING.PORTUGUESA;Motivo:VACÂNCIA;Un.
Adm:(015504) E.E. MUNDO NOVO;De:15/02/2016 a 23/12/2016

CONTRATO/SEDUC/04977/2016 DE: 23/02/2016
Processo Nº: 1000002110450
Contratado:(222958/14) MARIA APARECIDA SANTANA DA SILVA;CPF:483.576.341-
68;Cargo/Função:(3506) CONTR.TEMP.FUNCAO PROF. HABILITADO;Ref:B-001;CH:
30H
Hab.:LICENCIATURA PLENA EM PEDAGOGIA;Motivo:VACÂNCIA;Un. Adm:(016136) E.E.
WALDEMOR MORAES COELHO;De:15/02/2016 a 23/12/2016

CONTRATO/SEDUC/04978/2016 DE: 23/02/2016
Processo Nº: 1000002108872
Contratado:(222966/3) MAYSA SOUZA FALEIRO CORREA;CPF:010.365.941-22;Cargo/
Função:(3506) CONTR.TEMP.FUNCAO PROF. HABILITADO;Ref:B-001;CH: 30H
Hab.:LICENCIATURA PLENA EM PEDAGOGIA;Motivo:ABERTURA DE TURMA;Un.
Adm:(146420) CEJA PROF. ANTONIO CESSARIO DE FIGUEIREDO NETO;De:15/02/2016 a
23/12/2016

CONTRATO/SEDUC/04979/2016 DE: 23/02/2016
Processo Nº: 1000002108303
Contratado:(222991/11) ROSALINA FERREIRA VAZ;CPF:551.337.971-68;Cargo/
Função:(3506) CONTR.TEMP.FUNCAO PROF. HABILITADO;Ref:B-001;CH: 20H
Hab.:LICENCIATURA PLENA EM PEDAGOGIA;Motivo:DATA INICIAL;Un. Adm:(011142)
E.E. EMANUEL PINHEIRO;De:11/02/2016 a 23/12/2016

CONTRATO/SEDUC/04980/2016 DE: 23/02/2016
Processo Nº: 1000002105143
Contratado:(223315/7) ELZILENE MOREIRA DA COSTA;CPF:032.844.951-26;Cargo/
Função:(3476) APOIO ADM. EDUCACIONAL-ELEMENTAR;Ref:A-001;CH: 30H
Hab.:LICENCIATURA PLENA EM CIENCIAS BIOLOGICAS;Motivo:VACÂNCIA;Un.
Adm:(065498) E.E. OLAVO BILAC;De:11/02/2016 a 23/12/2016

CONTRATO/SEDUC/04981/2016 DE: 23/02/2016
Processo Nº: 1000002107341
Contratado:(223390/14) NILVA SANTOS SOARES;CPF:693.607.151-15;Cargo/
Função:(3506) CONTR.TEMP.FUNCAO PROF. HABILITADO;Ref:B-001;CH: 20H
Hab.:LICENCIATURA PLENA EM PEDAGOGIA;Motivo:ALTERAÇÃO DE CARGA HORÁRIA;Un.
Adm:(012190) E.E. ANTONIO GERALDO G. GATTIBONI;De:11/02/2016 a 23/12/2016

CONTRATO/SEDUC/04982/2016 DE: 23/02/2016
Processo Nº: 1000002101409
Contratado:(223479/13) MARCIONILIO BERNARDES NETO;CPF:820.899.061-
20;Cargo/Função:(3476) APOIO ADM. EDUCACIONAL-ELEMENTAR;Ref:A-001;CH: 30H
Hab.:ENSINO MÉDIO - NÃO PROFISSIONALIZANTE;Motivo:VACÂNCIA;Un.
Adm:(158615) E.E. CINCO DE ABRIL;De:15/02/2016 a 23/12/2016

CONTRATO/SEDUC/04983/2016 DE: 23/02/2016
Processo Nº: 1000002105135
Contratado:(223481/7) FLAVIANA ALVES CASTRO;CPF:024.693.211-23;Cargo/
Função:(3476) APOIO ADM. EDUCACIONAL-ELEMENTAR;Ref:A-001;CH: 30H
Hab.:LICENCIATURA PLENA EM PEDAGOGIA;Motivo:VACÂNCIA;Un. Adm:(158615) E.E.
CINCO DE ABRIL;De:11/02/2016 a 23/12/2016

CONTRATO/SEDUC/04984/2016 DE: 23/02/2016
Processo Nº: 1000002105146
Contratado:(223482/7) IONEIDE NEVES DA SILVA;CPF:019.617.761-89;Cargo/
Função:(3476) APOIO ADM. EDUCACIONAL-ELEMENTAR;Ref:A-001;CH: 30H
Hab.:LICENCIATURA PLENA EM PEDAGOGIA;Motivo:VACÂNCIA;Un. Adm:(158615) E.E.
CINCO DE ABRIL;De:11/02/2016 a 23/12/2016

CONTRATO/SEDUC/04985/2016 DE: 23/02/2016
Processo Nº: 1000002105141
Contratado:(223492/7) VERA LUCIA PEREIRA DA SILVA;CPF:009.833.741-
63;Cargo/Função:(3476) APOIO ADM. EDUCACIONAL-ELEMENTAR;Ref:A-001;CH: 30H
Hab.:ENSINO MÉDIO - NÃO PROFISSIONALIZANTE;Motivo:VACÂNCIA;Un.
Adm:(158615) E.E. CINCO DE ABRIL;De:11/02/2016 a 23/12/2016

CONTRATO/SEDUC/04986/2016 DE: 23/02/2016
Processo Nº: 1000002113022
Contratado:(223514/3) CLAUDETE SIMAO DA COSTA;CPF:631.042.881-00;Cargo/
Função:(3468) TECNICO ADMINISTRATIVO EDUCACIONAL;Ref:A-001;CH: 30H
Hab.:MAGISTÉRIO;Motivo:VACÂNCIA;Un. Adm:(012629) E.E. Cel. ANTONIO PAES DE
BARRROS;De:15/02/2016 a 23/12/2016

CONTRATO/SEDUC/04987/2016 DE: 23/02/2016
Processo Nº: 1000002107074
Contratado:(223537/16) KEILA CRISTINA FERNANDES ALVES;CPF:012.636.621-
70;Cargo/Função:(3506) CONTR.TEMP.FUNCAO PROF. HABILITADO;Ref:B-001;CH:
20H
Hab.:LICENCIATURA PLENA EM EDUCAÇÃO ARTISTICA;Motivo:VACÂNCIA;Un.
Adm:(010855) E.E. SILVESTRE GOMES JARDIM;De:11/02/2016 a 23/12/2016

CONTRATO/SEDUC/04988/2016 DE: 23/02/2016
Processo Nº: 1000002098022
Contratado:(223653/9) ABENILDES NUNES DA CUNHA MAYER;CPF:654.445.741-
87;Cargo/Função:(3476) APOIO ADM. EDUCACIONAL-ELEMENTAR;Ref:A-001;CH: 30H
Hab.:ENSINO MÉDIO - NÃO PROFISSIONALIZANTE;Motivo:DATA INICIAL;Un.
Adm:(012866) E.E. INOCENCIA RACHID JAUDY;De:11/02/2016 a 23/12/2016

CONTRATO/SEDUC/04989/2016 DE: 23/02/2016
Processo Nº: 1000002105775
Contratado:(223656/10) FRANCISCA SILVA SANTOS;CPF:946.713.891-34;Cargo/
Função:(3476) APOIO ADM. EDUCACIONAL-ELEMENTAR;Ref:A-001;CH: 30H
Hab.:ENSINO MÉDIO - NÃO PROFISSIONALIZANTE;Motivo:VACÂNCIA;Un.
Adm:(124052) E.E. LEONISIO LEMOS MELO;De:15/02/2016 a 23/12/2016

CONTRATO/SEDUC/04990/2016 DE: 23/02/2016
Processo Nº: 1000002106422
Contratado:(223770/12) ANGELA MARIA DA COSTA;CPF:115.048.972-34;Cargo/
Função:(3506) CONTR.TEMP.FUNCAO PROF. HABILITADO;Ref:B-001;CH: 20H
Hab.:LICENCIATURA PLENA EM PEDAGOGIA;Motivo:ALTERAÇÃO DE CARGA HORÁRIA;Un.
Adm:(173584) E. E. GOV. JOSE GARCIA NETO;De:11/02/2016 a 23/12/2016

CONTRATO/SEDUC/04991/2016 DE: 23/02/2016
Processo Nº: 1000002108314
Contratado:(223934/31) JULIANE CAMPREGHER CRONE;CPF:018.324.879-11;Cargo/
Função:(3506) CONTR.TEMP.FUNCAO PROF. HABILITADO;Ref:B-001;CH: 07H
Hab.:LICENCIATURA PLENA EM MATEMATICA;Motivo:ALTERAÇÃO DE CARGA
HORÁRIA;Un. Adm:(163678) E.E. UNIAO DA CHAPADA;De:11/02/2016 a 23/12/2016

CONTRATO/SEDUC/04992/2016 DE: 23/02/2016
Processo Nº: 1000002105036
Contratado:(223934/32) JULIANE CAMPREGHER CRONE;CPF:018.324.879-11;Cargo/
Função:(3506) CONTR.TEMP.FUNCAO PROF. HABILITADO;Ref:B-001;CH: 06H
Hab.:LICENCIATURA PLENA EM MATEMATICA;Motivo:DATA INICIAL;Un. Adm:(071773)
E.E. Pe. ARLINDO IGNACIO DE OLIVEIRA;De:11/02/2016 a 23/12/2016

CONTRATO/SEDUC/04993/2016 DE: 23/02/2016
Processo Nº: 1000002104866
Contratado:(223934/33) JULIANE CAMPREGHER CRONE;CPF:018.324.879-11;Cargo/
Função:(3506) CONTR.TEMP.FUNCAO PROF. HABILITADO;Ref:B-001;CH: 07H
Hab.:LICENCIATURA PLENA EM MATEMATICA;Motivo:DISTRATO A PEDIDO;Un.
Adm:(163678) E.E. UNIAO DA CHAPADA;De:11/02/2016 a 23/12/2016

CONTRATO/SEDUC/04994/2016 DE: 23/02/2016
Processo Nº: 1000002106994
Contratado:(223966/14) GILBERTO FENSKI;CPF:033.981.851-42;Cargo/
Função:(3506) CONTR.TEMP.FUNCAO PROF. HABILITADO;Ref:B-001;CH: 20H
Hab.:LICENCIATURA PLENA EM CIENCIAS SOCIAIS;Motivo:ALTERAÇÃO DE CARGA
HORÁRIA;Un. Adm:(142166) E.E. DOM FRANCO DALLA VALLE;De:11/02/2016 a
23/12/2016

CONTRATO/SEDUC/04995/2016 DE: 23/02/2016
 Processo Nº: 1000002102537
 Contratado: (224073/13) ELENA DE OLIVEIRA MORAES;CPF:915.365.451-04;Cargo/
 Função: (3476) APOIO ADM. EDUCACIONAL-ELEMENTAR;Ref:A-001;CH: 30H
 Hab.:ENSINO MÉDIO - NÃO PROFISSIONALIZANTE;Motivo:VACÂNCIA;Un.
 Adm: (015865) E.E. 29 DE NOVEMBRO;De:11/02/2016 a 23/12/2016

CONTRATO/SEDUC/04996/2016 DE: 23/02/2016
 Processo Nº: 1000002108210
 Contratado: (224154/17) RALCIA CAMARGO PEREIRA OTTO;CPF:034.501.371-
 90;Cargo/Função: (3506) CONTR.TEMP.FUNCAO PROF. HABILITADO;Ref:B-001;CH:
 06H
 Hab.:LICENCIATURA PLENA EM HISTÓRIA;Motivo:VACÂNCIA;Un. Adm: (114561) E.E.
 PROF. ELCIO PRATES;De:15/02/2016 a 23/12/2016

CONTRATO/SEDUC/04997/2016 DE: 23/02/2016
 Processo Nº: 1000002109110
 Contratado: (224159/19) FERNANDA COSTA CORREA;CPF:018.680.011-80;Cargo/
 Função: (3506) CONTR.TEMP.FUNCAO PROF. HABILITADO;Ref:B-001;CH: 04H
 Hab.:LICENCIATURA PLENA EM EDUCAÇÃO FISICA;Motivo:VACÂNCIA;Un.
 Adm: (094439) E.E. DIVA HUGUENEY DE SIQUEIRA BASTOS;De:11/02/2016 a
 23/12/2016

CONTRATO/SEDUC/04998/2016 DE: 23/02/2016
 Processo Nº: 1000002097258
 Contratado: (224218/16) ANDREA FERNANDES PEREIRA DE
 BORTOLI;CPF:251.570.508-10;Cargo/Função: (3468) TECNICO ADMINISTRATIVO
 EDUCACIONAL;Ref:A-001;CH: 30H
 Hab.:LICENCIATURA PLENA EM MATEMATICA;Motivo:VACÂNCIA;Un. Adm: (021644)
 E.E. PROF. CARLOS PEREIRA BARBOSA;De:15/02/2016 a 23/12/2016

CONTRATO/SEDUC/04999/2016 DE: 23/02/2016
 Processo Nº: 1000002108971
 Contratado: (224228/9) CLAUDIA FEITOSA NEVES;CPF:928.339.691-04;Cargo/
 Função: (3476) APOIO ADM. EDUCACIONAL-ELEMENTAR;Ref:A-001;CH: 30H
 Hab.:ENSINO MÉDIO - NÃO PROFISSIONALIZANTE;Motivo:VACÂNCIA;Un.
 Adm: (010456) E.E. FILOGONIO CORREA;De:15/02/2016 a 23/12/2016

CONTRATO/SEDUC/05000/2016 DE: 23/02/2016
 Processo Nº: 1000002109920
 Contratado: (224241/16) ADLSSON RODRIGUES MARINHO;CPF:020.830.591-23;Cargo/
 Função: (3476) APOIO ADM. EDUCACIONAL-ELEMENTAR;Ref:A-001;CH: 30H
 Hab.:ENSINO MÉDIO - NÃO PROFISSIONALIZANTE;Motivo:VACÂNCIA;Un.
 Adm: (158348) E.E. ROBERVAL COSTA REIS;De:15/02/2016 a 23/12/2016

CONTRATO/SEDUC/05001/2016 DE: 23/02/2016
 Processo Nº: 1000002101188
 Contratado: (224243/8) JOSILENE CHABUDE DA SILVA OLIVEIRA;CPF:990.376.531-
 20;Cargo/Função: (3476) APOIO ADM. EDUCACIONAL-ELEMENTAR;Ref:A-001;CH: 30H
 Hab.:ENSINO MÉDIO - NÃO PROFISSIONALIZANTE;Motivo:VACÂNCIA;Un.
 Adm: (015938) E.E. PEDRO ALBERTO TAYANO;De:11/02/2016 a 23/12/2016

CONTRATO/SEDUC/05002/2016 DE: 23/02/2016
 Processo Nº: 1000002103105
 Contratado: (224248/12) MARIA DE LOURDES ROCHA DE SOUZA;CPF:783.834.801-
 30;Cargo/Função: (3476) APOIO ADM. EDUCACIONAL-ELEMENTAR;Ref:A-001;CH: 30H
 Hab.:ENSINO MÉDIO - NÃO PROFISSIONALIZANTE;Motivo:DISTRATO A PEDIDO;Un.
 Adm: (021644) E.E. PROF. CARLOS PEREIRA BARBOSA;De:11/02/2016 a 23/12/2016

CONTRATO/SEDUC/05003/2016 DE: 23/02/2016
 Processo Nº: 1000002101368
 Contratado: (224307/16) CLAUDIO PEREIRA DOS SANTOS;CPF:318.221.421-
 72;Cargo/Função: (3476) APOIO ADM. EDUCACIONAL-ELEMENTAR;Ref:A-001;CH: 30H
 Hab.:ENSINO MÉDIO - NÃO PROFISSIONALIZANTE;Motivo:VACÂNCIA;Un.
 Adm: (010154) E.E. ZELIA DA COSTA ALMEIDA;De:15/02/2016 a 23/12/2016

CONTRATO/SEDUC/05004/2016 DE: 23/02/2016
 Processo Nº: 1000002111990
 Contratado: (224312/8) DALILA CELESTINO DA SILVA VIEIRA;CPF:013.968.711-
 44;Cargo/Função: (3468) TECNICO ADMINISTRATIVO EDUCACIONAL;Ref:A-001;CH:
 30H
 Hab.:LICENCIATURA PLENA EM PEDAGOGIA;Motivo:VACÂNCIA;Un. Adm: (137758) E.E.
 PROFªHILDA ROCHA SOUZA;De:15/02/2016 a 23/12/2016

CONTRATO/SEDUC/05005/2016 DE: 23/02/2016
 Processo Nº: 1000002102335
 Contratado: (224340/5) LORENA HECK ROMAIKE;CPF:022.655.989-09;Cargo/
 Função: (3506) CONTR.TEMP.FUNCAO PROF. HABILITADO;Ref:B-001;CH: 20H
 Hab.:LICENCIATURA PLENA EM PEDAGOGIA;Motivo:ABERTURA DE TURMA;Un.
 Adm: (155136) E.E. TARLEY ROSSI VILELA;De:15/02/2016 a 23/12/2016

CONTRATO/SEDUC/05006/2016 DE: 23/02/2016
 Processo Nº: 1000002105248
 Contratado: (224341/7) IVETE BARROS FERREIRA;CPF:289.074.771-91;Cargo/
 Função: (3506) CONTR.TEMP.FUNCAO PROF. HABILITADO;Ref:B-001;CH: 30H
 Hab.:LICENCIATURA PLENA EM PEDAGOGIA;Motivo:VACÂNCIA;Un. Adm: (038733)
 CRECHE EST. ENS. FUND. MARIA EUNICE DUARTE BARROS;De:11/02/2016 a
 23/12/2016

CONTRATO/SEDUC/05007/2016 DE: 23/02/2016
 Processo Nº: 1000002111583
 Contratado: (224389/31) SILVANA DA SILVA CAMPOS;CPF:981.753.781-15;Cargo/
 Função: (3506) CONTR.TEMP.FUNCAO PROF. HABILITADO;Ref:B-001;CH: 03H
 Hab.:LICENCIATURA PLENA EM HISTÓRIA;Motivo:ABERTURA DE TURMA;Un.
 Adm: (014230) E.E. MARIA ESTHER PERES;De:16/02/2016 a 23/12/2016

CONTRATO/SEDUC/05008/2016 DE: 23/02/2016
 Processo Nº: 1000002109494
 Contratado: (224389/32) SILVANA DA SILVA CAMPOS;CPF:981.753.781-15;Cargo/
 Função: (3506) CONTR.TEMP.FUNCAO PROF. HABILITADO;Ref:B-001;CH: 17H
 Hab.:LICENCIATURA PLENA EM HISTÓRIA;Motivo:ABERTURA DE TURMA;Un.
 Adm: (014230) E.E. MARIA ESTHER PERES;De:15/02/2016 a 23/12/2016

CONTRATO/SEDUC/05009/2016 DE: 23/02/2016
 Processo Nº: 1000002102697
 Contratado: (224393/12) NEIRIL MARIA DA SILVA SOUZA;CPF:924.872.971-

15;Cargo/Função: (3506) CONTR.TEMP.FUNCAO PROF. HABILITADO;Ref:B-001;CH:
 08H
 Hab.:LICENCIATURA PLENA EM GEOGRAFIA;Motivo:VACÂNCIA;Un. Adm: (156680) E.E.
 Mal. CÂNDIDO RONDON;De:11/02/2016 a 23/12/2016

CONTRATO/SEDUC/05010/2016 DE: 23/02/2016
 Processo Nº: 1000002108497
 Contratado: (224408/19) ODINEIA DE OLIVEIRA SOUZA BARBOSA;CPF:005.948.461-
 61;Cargo/Função: (3506) CONTR.TEMP.FUNCAO PROF. HABILITADO;Ref:B-001;CH:
 20H
 Hab.:LICENCIATURA PLENA EM HISTÓRIA;Motivo:DATA INICIAL;Un. Adm: (173550)
 E. E. CAMPO VILA UNIAO;De:11/02/2016 a 23/12/2016

CONTRATO/SEDUC/05011/2016 DE: 23/02/2016
 Processo Nº: 1000002101231
 Contratado: (224462/10) APARECIDO DE SOUSA SILVA;CPF:460.268.781-49;Cargo/
 Função: (3476) APOIO ADM. EDUCACIONAL-ELEMENTAR;Ref:A-001;CH: 30H
 Hab.:ENSINO MÉDIO - NÃO PROFISSIONALIZANTE;Motivo:DATA INICIAL;Un.
 Adm: (176648) E. E. ESTEVAO PEREIRA DE ALMEIDA;De:04/02/2016 a 23/12/2016

CONTRATO/SEDUC/05012/2016 DE: 23/02/2016
 Processo Nº: 1000002099983
 Contratado: (224478/13) ALDENIZIA ALVES DA SILVA;CPF:027.533.981-51;Cargo/
 Função: (3506) CONTR.TEMP.FUNCAO PROF. HABILITADO;Ref:B-001;CH: 07H
 Hab.:LICENCIATURA PLENA EM CIENCIAS BIOLÓGICAS;Motivo:VACÂNCIA;Un.
 Adm: (114561) E.E. PROF. ELCIO PRATES;De:15/02/2016 a 23/12/2016

CONTRATO/SEDUC/05013/2016 DE: 23/02/2016
 Processo Nº: 1000002103125
 Contratado: (224481/9) VALDIRENE PEREIRA ANDRADE;CPF:019.266.621-56;Cargo/
 Função: (3476) APOIO ADM. EDUCACIONAL-ELEMENTAR;Ref:A-001;CH: 30H
 Hab.:ENSINO MÉDIO - NÃO PROFISSIONALIZANTE;Motivo:DISTRATO A PEDIDO;Un.
 Adm: (010995) E.E. Maj. OTAVIO PITALUGA;De:11/02/2016 a 23/12/2016

CONTRATO/SEDUC/05014/2016 DE: 23/02/2016
 Processo Nº: 1000002109178
 Contratado: (224482/11) POLLYANNA SILVA DO NASCIMENTO;CPF:984.220.651-
 34;Cargo/Função: (3468) TECNICO ADMINISTRATIVO EDUCACIONAL;Ref:A-001;CH:
 30H
 Hab.:ENSINO MÉDIO - NÃO PROFISSIONALIZANTE;Motivo:VACÂNCIA;Un.
 Adm: (011134) E.E. LA SALLE;De:15/02/2016 a 23/12/2016

CONTRATO/SEDUC/05015/2016 DE: 23/02/2016
 Processo Nº: 1000002109043
 Contratado: (224486/13) GENIVALDA PEREIRA DE SOUSA;CPF:488.219.341-
 87;Cargo/Função: (3506) CONTR.TEMP.FUNCAO PROF. HABILITADO;Ref:B-001;CH:
 20H
 Hab.:LICENCIATURA PLENA EM NORMAL SUPERIOR;Motivo:DATA FINAL;Un.
 Adm: (049794) E.E. SANTO ANTONIO;De:11/02/2016 a 23/12/2016

CONTRATO/SEDUC/05016/2016 DE: 23/02/2016
 Processo Nº: 1000002109785
 Contratado: (224511/28) VIVIAN DIAS PEREIRA;CPF:991.860.201-53;Cargo/
 Função: (3506) CONTR.TEMP.FUNCAO PROF. HABILITADO;Ref:B-001;CH: 17H
 Hab.:LICENCIATURA PLENA EM LETRAS/PORTUGUÊS-ESPANHOL;Motivo:VACÂNCIA;Un.
 Adm: (158348) E.E. ROBERVAL COSTA REIS;De:11/02/2016 a 23/12/2016

CONTRATO/SEDUC/05017/2016 DE: 23/02/2016
 Processo Nº: 1000002106287
 Contratado: (224558/7) SILVIA TERESINHA NEIS;CPF:739.400.200-44;Cargo/
 Função: (3506) CONTR.TEMP.FUNCAO PROF. HABILITADO;Ref:B-001;CH: 30H
 Hab.:LICENCIATURA PLENA EM PEDAGOGIA;Motivo:VACÂNCIA;Un. Adm: (010693) E.M.
 TIRADENTES (CONV.);De:12/02/2016 a 23/12/2016

CONTRATO/SEDUC/05018/2016 DE: 23/02/2016
 Processo Nº: 1000002102350
 Contratado: (224567/14) ADRIANO SOARES CORREA;CPF:005.051.851-80;Cargo/
 Função: (3506) CONTR.TEMP.FUNCAO PROF. HABILITADO;Ref:B-001;CH: 21H
 Hab.:LICENCIATURA PLENA EM GEOGRAFIA;Motivo:DATA INICIAL;Un. Adm: (163554)
 E.E. RUI BARBOSA;De:11/02/2016 a 23/12/2016

CONTRATO/SEDUC/05019/2016 DE: 23/02/2016
 Processo Nº: 1000002107379
 Contratado: (224570/18) FERNANDA RODRIGUES VALLE;CPF:058.584.939-04;Cargo/
 Função: (3506) CONTR.TEMP.FUNCAO PROF. HABILITADO;Ref:B-001;CH: 07H
 Hab.:LICENCIATURA PLENA EM EDUCACAO ARTISTICA -
 DESENHO;Motivo:VACÂNCIA;Un. Adm: (049646) E.E. PAULO FREIRE;De:11/02/2016 a
 23/12/2016

CONTRATO/SEDUC/05020/2016 DE: 23/02/2016
 Processo Nº: 1000002106893
 Contratado: (224570/19) FERNANDA RODRIGUES VALLE;CPF:058.584.939-04;Cargo/
 Função: (3506) CONTR.TEMP.FUNCAO PROF. HABILITADO;Ref:B-001;CH: 13H
 Hab.:LICENCIATURA PLENA EM EDUCACAO ARTISTICA -
 DESENHO;Motivo:VACÂNCIA;Un. Adm: (013552) E.E. PEDRO
 BIANCHINI;De:11/02/2016 a 23/12/2016

CONTRATO/SEDUC/05021/2016 DE: 23/02/2016
 Processo Nº: 1000002105094
 Contratado: (224706/9) VALDEREZ SOARES TORRES SANTOS;CPF:031.915.374-
 65;Cargo/Função: (3476) APOIO ADM. EDUCACIONAL-ELEMENTAR;Ref:A-001;CH: 30H
 Hab.:ENSINO MÉDIO - NÃO PROFISSIONALIZANTE;Motivo:VACÂNCIA;Un.
 Adm: (157236) E.E. PROFªFRANCISCA DE SOUZA ALENCAR;De:11/02/2016 a
 23/12/2016

CONTRATO/SEDUC/05022/2016 DE: 23/02/2016
 Processo Nº: 1000002110001
 Contratado: (224727/22) CARMITA PEREIRA DE OLIVEIRA;CPF:358.043.781-
 04;Cargo/Função: (3506) CONTR.TEMP.FUNCAO PROF. HABILITADO;Ref:B-001;CH:
 13H
 Hab.:LICENCIATURA PLENA EM LETRAS/PORTUGUÊS-ESPANHOL;Motivo:VACÂNCIA;Un.
 Adm: (158348) E.E. ROBERVAL COSTA REIS;De:11/02/2016 a 23/12/2016

CONTRATO/SEDUC/05023/2016 DE: 23/02/2016
 Processo Nº: 1000002101084
 Contratado: (224761/4) LOURIVALDO NUNES VIANA;CPF:162.321.511-00;Cargo/

Função: (3476) APOIO ADM. EDUCACIONAL-ELEMENTAR;Ref:A-001;CH: 30H
Hab.:ENSINO MÉDIO - NÃO PROFISSIONALIZANTE;Motivo:VACÂNCIA;Un.
Adm:(060194) E.E. PROFª. MARIA DE LOURDES H.MORAES;De:15/02/2016 a 23/12/2016

CONTRATO/SEDUC/05024/2016 DE: 23/02/2016

Processo Nº: 1000002114814
Contratado: (224799/9) ELAIDE COSTA AMORIM;CPF:000.338.371-71;Cargo/
Função: (3506) CONTR.TEMP.FUNCAO PROF. HABILITADO;Ref:B-001;CH: 20H
Hab.:LICENCIATURA PLENA EM PEDAGOGIA;Motivo:VACÂNCIA;Un. Adm:(158348) E.E.
ROBERVAL COSTA REIS;De:17/02/2016 a 23/12/2016

CONTRATO/SEDUC/05025/2016 DE: 23/02/2016

Processo Nº: 1000002096697
Contratado: (224817/14) SAMUEL NIGOLINO DE PINHO;CPF:206.675.151-00;Cargo/
Função: (3506) CONTR.TEMP.FUNCAO PROF. HABILITADO;Ref:B-001;CH: 20H
Hab.:LICENCIATURA PLENA EM MATEMATICA;Motivo:DATA INICIAL;Un. Adm:(094439)
E.E. DIVA HUGUENEY DE SIQUEIRA BASTOS;De:11/02/2016 a 23/12/2016

CONTRATO/SEDUC/05026/2016 DE: 23/02/2016

Processo Nº: 1000002112692
Contratado: (224865/9) DAMIANA SARAFIM CARDOSO;CPF:453.639.513-04;Cargo/
Função: (3506) CONTR.TEMP.FUNCAO PROF. HABILITADO;Ref:B-001;CH: 20H
Hab.:LICENCIATURA PLENA EM LETRAS/LING.PORTUGUESA/LITERATURA;Motivo:DATA
INICIAL;Un. Adm:(124052) E.E. LEONISIO LEMOS MELO;De:11/02/2016 a 23/12/2016

CONTRATO/SEDUC/05027/2016 DE: 23/02/2016

Processo Nº: 1000002106557
Contratado: (225068/18) DHEIMY CRISTIANE NAVARRO SANCHES
SCARIOT;CPF:012.532.851-60;Cargo/Função: (3506) CONTR.TEMP.FUNCAO PROF.
HABILITADO;Ref:B-001;CH: 14H
Hab.:LICENCIATURA PLENA EM LETRAS/LING.PORTUGUESA/
LITERATURA;Motivo:VACÂNCIA;Un. Adm:(015938) E.E. PEDRO ALBERTO
TAYANO;De:11/02/2016 a 23/12/2016

CONTRATO/SEDUC/05028/2016 DE: 23/02/2016

Processo Nº: 1000002106573
Contratado: (225068/19) DHEIMY CRISTIANE NAVARRO SANCHES
SCARIOT;CPF:012.532.851-60;Cargo/Função: (3506) CONTR.TEMP.FUNCAO PROF.
HABILITADO;Ref:B-001;CH: 06H
Hab.:LICENCIATURA PLENA EM LETRAS/LING.PORTUGUESA/
LITERATURA;Motivo:VACÂNCIA;Un. Adm:(015881) E.E. EMANUEL
PINHEIRO;De:11/02/2016 a 23/12/2016

CONTRATO/SEDUC/05029/2016 DE: 23/02/2016

Processo Nº: 1000002106184
Contratado: (225163/15) ROSANA DA SILVA MOREIRA;CPF:008.601.621-09;Cargo/
Função: (3506) CONTR.TEMP.FUNCAO PROF. HABILITADO;Ref:B-001;CH: 08H
Hab.:LICENCIATURA PLENA EM LINGUAS, ARTES E LITERATURA;Motivo:VACÂNCIA;Un.
Adm:(156426) E.E. ERNESTO CHE GUEVARA;De:11/02/2016 a 23/12/2016

CONTRATO/SEDUC/05030/2016 DE: 23/02/2016

Processo Nº: 1000002105549
Contratado: (225171/11) CLEONICE GUSTAVO RODRIGUES;CPF:694.922.041-
34;Cargo/Função: (3506) CONTR.TEMP.FUNCAO PROF. HABILITADO;Ref:B-001;CH:
30H
Hab.:LICENCIATURA PLENA EM PEDAGOGIA;Motivo:VACÂNCIA;Un. Adm:(038733)
CRECHE EST. ENS. FUND. MARIA EUNICE DUARTE BARROS;De:11/02/2016 a
23/12/2016

CONTRATO/SEDUC/05031/2016 DE: 23/02/2016

Processo Nº: 1000002103265
Contratado: (225291/8) ERMOZILIA LOPES DE SOUZA SANTOS;CPF:879.728.327-
49;Cargo/Função: (3468) TECNICO ADMINISTRATIVO EDUCACIONAL;Ref:A-001;CH:
30H
Hab.:BACHARELADO EM SERVIÇO SOCIAL;Motivo:VACÂNCIA;Un. Adm:(011487) E.E.
ANTONIO NONATO ROCHA;De:15/02/2016 a 23/12/2016

CONTRATO/SEDUC/05032/2016 DE: 23/02/2016

Processo Nº: 1000002103124
Contratado: (225386/14) EVANDRO CARLOS DE OLIVEIRA;CPF:794.490.001-
82;Cargo/Função: (3506) CONTR.TEMP.FUNCAO PROF. HABILITADO;Ref:B-001;CH:
09H
Hab.:LICENCIATURA PLENA EM CIENCIAS SOCIAIS;Motivo:DATA INICIAL;Un.
Adm:(104230) E.E. PROF. ELIDIO MURCELLI FILHO;De:11/02/2016 a 23/12/2016

CONTRATO/SEDUC/05033/2016 DE: 23/02/2016

Processo Nº: 1000002107769
Contratado: (225426/6) LUCELIA DE OLIVEIRA LUCAS;CPF:009.995.341-22;Cargo/
Função: (3506) CONTR.TEMP.FUNCAO PROF. HABILITADO;Ref:B-001;CH: 40H
Hab.:LICENCIATURA PLENA EM PEDAGOGIA;Motivo:VACÂNCIA;Un. Adm:(016454) E.E.
LUCIENE CARDOSO DE OLIVEIRA;De:25/01/2016 a 31/12/2016

CONTRATO/SEDUC/05034/2016 DE: 23/02/2016

Processo Nº: 1000002112802
Contratado: (225491/13) LUZINETE APARECIDA DA SILVA;CPF:593.334.641-
15;Cargo/Função: (3476) APOIO ADM. EDUCACIONAL-ELEMENTAR;Ref:A-001;CH: 30H
Hab.:ENSINO MÉDIO - NÃO PROFISSIONALIZANTE;Motivo:VACÂNCIA;Un.
Adm:(010880) E.E. DANIEL MARTINS MOURA;De:17/02/2016 a 23/12/2016

CONTRATO/SEDUC/05035/2016 DE: 23/02/2016

Processo Nº: 1000002103157
Contratado: (226267/12) MARCOS SCHIMITANA;CPF:945.236.811-04;Cargo/
Função: (3476) APOIO ADM. EDUCACIONAL-ELEMENTAR;Ref:A-001;CH: 30H
Hab.:ENSINO MÉDIO - NÃO PROFISSIONALIZANTE;Motivo:VACÂNCIA;Un.
Adm:(015423) E.E. Dr. ANISIO JOSE MOREIRA;De:15/02/2016 a 23/12/2016

CONTRATO/SEDUC/05036/2016 DE: 23/02/2016

Processo Nº: 1000002104990
Contratado: (226361/6) DIOLICIA RAIMUNDO DE JESUS;CPF:000.908.351-07;Cargo/
Função: (3476) APOIO ADM. EDUCACIONAL-ELEMENTAR;Ref:A-001;CH: 30H
Hab.:ENSINO MÉDIO - NÃO PROFISSIONALIZANTE;Motivo:VACÂNCIA;Un.
Adm:(154040) E.E. ANDRE ANTONIO MAGGI;De:11/02/2016 a 23/12/2016

CONTRATO/SEDUC/05037/2016 DE: 23/02/2016

Processo Nº: 1000002101250

Contratado: (226392/11) WENES ALEIXO DA SILVA;CPF:834.485.781-34;Cargo/
Função: (3476) APOIO ADM. EDUCACIONAL-ELEMENTAR;Ref:A-001;CH: 30H
Hab.:ENSINO MÉDIO - NÃO PROFISSIONALIZANTE;Motivo:VACÂNCIA;Un.
Adm:(011312) CEJA PROFª. MARISA MARIANO DA SILVA;De:15/02/2016 a
23/12/2016

CONTRATO/SEDUC/05038/2016 DE: 23/02/2016

Processo Nº: 1000002109941
Contratado: (226406/12) DHAGJANE GONCALVES BRITO;CPF:022.318.711-90;Cargo/
Função: (3476) APOIO ADM. EDUCACIONAL-ELEMENTAR;Ref:A-001;CH: 30H
Hab.:ENSINO FUNDAMENTAL COMPLETO;Motivo:VACÂNCIA;Un. Adm:(014150) E.E.
SANTA TEREZINHA;De:15/02/2016 a 23/12/2016

CONTRATO/SEDUC/05039/2016 DE: 23/02/2016

Processo Nº: 1000002104587
Contratado: (226411/4) JOSE APARECIDO DA SILVA;CPF:538.660.458-91;Cargo/
Função: (3476) APOIO ADM. EDUCACIONAL-ELEMENTAR;Ref:A-001;CH: 30H
Hab.:ENSINO MÉDIO - NÃO PROFISSIONALIZANTE;Motivo:DATA INICIAL;Un.
Adm:(117595) E.E. Pe. FIRMO PINTO DUARTE FILHO;De:15/02/2016 a 23/12/2016

CONTRATO/SEDUC/05040/2016 DE: 23/02/2016

Processo Nº: 1000002105041
Contratado: (227943/9) ELSON PAULO LAURETTE;CPF:722.617.492-87;Cargo/
Função: (3476) APOIO ADM. EDUCACIONAL-ELEMENTAR;Ref:A-001;CH: 30H
Hab.:ENSINO FUNDAMENTAL COMPLETO;Motivo:VACÂNCIA;Un. Adm:(065498) E.E.
OLAVO BILAC;De:04/02/2016 a 23/12/2016

CONTRATO/SEDUC/05041/2016 DE: 23/02/2016

Processo Nº: 1000002099591
Contratado: (227950/11) ROBSON ALVES DE SOUZA;CPF:005.497.391-06;Cargo/
Função: (3476) APOIO ADM. EDUCACIONAL-ELEMENTAR;Ref:A-001;CH: 30H
Hab.:ENSINO MÉDIO - NÃO PROFISSIONALIZANTE;Motivo:VACÂNCIA;Un.
Adm:(016136) E.E. WALDEMON MORAES COELHO;De:15/02/2016 a 23/12/2016

CONTRATO/SEDUC/05042/2016 DE: 23/02/2016

Processo Nº: 1000002105319
Contratado: (22802/2) SONIA MARIA CALDEIRA;CPF:031.365.058-67;Cargo/
Função: (3506) CONTR.TEMP.FUNCAO PROF. HABILITADO;Ref:B-001;CH: 15H
Hab.:LICENCIATURA PLENA EM LETRAS/LING.PORTUGUESA/
LITERATURA;Motivo:VACÂNCIA;Un. Adm:(011886) E.E. Dep. FRANCISCO E. RANGEL
TORRES;De:11/02/2016 a 23/12/2016

CONTRATO/SEDUC/05043/2016 DE: 23/02/2016

Processo Nº: 1000002106305
Contratado: (228121/15) IVONE ROSALIA THOME ESPADA;CPF:335.806.269-
49;Cargo/Função: (3506) CONTR.TEMP.FUNCAO PROF. HABILITADO;Ref:B-001;CH:
07H
Hab.:LICENCIATURA PLENA EM ARTES PLASTICAS;Motivo:VACÂNCIA;Un.
Adm:(016152) E.E. ALICE BARBOSA PACHECO;De:11/02/2016 a 23/12/2016

CONTRATO/SEDUC/05044/2016 DE: 23/02/2016

Processo Nº: 1000002111113
Contratado: (228209/5) JANIA GASQUES BORDONI;CPF:567.681.841-72;Cargo/
Função: (3468) TECNICO ADMINISTRATIVO EDUCACIONAL;Ref:A-001;CH: 30H
Hab.:BACHARELADO EM SERVIÇO SOCIAL;Motivo:VACÂNCIA;Un. Adm:(045780) E.E.
CRIANÇA CIDADADA;De:16/02/2016 a 23/12/2016

CONTRATO/SEDUC/05045/2016 DE: 23/02/2016

Processo Nº: 1000002109788
Contratado: (228217/18) GISELY RIBEIRO SICSU;CPF:837.330.941-15;Cargo/
Função: (3506) CONTR.TEMP.FUNCAO PROF. HABILITADO;Ref:B-001;CH: 11H
Hab.:LICENCIATURA PLENA EM CIENCIAS BIOLÓGICAS;Motivo:VACÂNCIA;Un.
Adm:(015954) E.E. WILSON DE ALMEIDA;De:11/02/2016 a 23/12/2016

CONTRATO/SEDUC/05046/2016 DE: 23/02/2016

Processo Nº: 1000002100605
Contratado: (228223/14) MARLI DANCIGUER;CPF:729.171.132-00;Cargo/
Função: (3506) CONTR.TEMP.FUNCAO PROF. HABILITADO;Ref:B-001;CH: 12H
Hab.:LICENCIATURA PLENA EM FISICA;Motivo:DATA INICIAL;Un. Adm:(142166)
E.E. DOM FRANCO DALLA VALLE;De:11/02/2016 a 23/12/2016

CONTRATO/SEDUC/05047/2016 DE: 23/02/2016

Processo Nº: 1000002105285
Contratado: (228224/19) MARILETE DA SILVA;CPF:020.511.141-61;Cargo/
Função: (3506) CONTR.TEMP.FUNCAO PROF. HABILITADO;Ref:B-001;CH: 21H
Hab.:LICENCIATURA PLENA EM CIENCIAS BIOLÓGICAS;Motivo:VACÂNCIA;Un.
Adm:(156370) E.E. LUIZ FRUTUOSO DA SILVA;De:11/02/2016 a 23/12/2016

CONTRATO/SEDUC/05048/2016 DE: 23/02/2016

Processo Nº: 1000002100477
Contratado: (228244/8) DENYSON JALES DA SILVA;CPF:024.935.691-05;Cargo/
Função: (3506) CONTR.TEMP.FUNCAO PROF. HABILITADO;Ref:B-001;CH: 12H
Hab.:LICENCIATURA PLENA EM MATEMATICA;Motivo:DATA INICIAL;Un. Adm:(013048)
E.E. Dep. DORMEVAL FARIA;De:11/02/2016 a 23/12/2016

CONTRATO/SEDUC/05049/2016 DE: 23/02/2016

Processo Nº: 1000002099076
Contratado: (228249/28) TAINA DA SILVA CAMARGO;CPF:023.721.901-80;Cargo/
Função: (3506) CONTR.TEMP.FUNCAO PROF. HABILITADO;Ref:B-001;CH: 22H
Hab.:LICENCIATURA PLENA EM QUIMICA;Motivo:VACÂNCIA;Un. Adm:(012890) E.E.
PROF. NILO POVOAS;De:11/02/2016 a 23/12/2016

CONTRATO/SEDUC/05050/2016 DE: 23/02/2016

Processo Nº: 1000002099991
Contratado: (228273/18) MONIQUE APARECIDA RODRIGUES CINTRA;CPF:002.294.721-
33;Cargo/Função: (3506) CONTR.TEMP.FUNCAO PROF. HABILITADO;Ref:B-001;CH:
20H
Hab.:LICENCIATURA PLENA EM CIENCIAS - BIOLOGIA E QUIMICA;Motivo:DATA
INICIAL;Un. Adm:(011657) E.E. SAO LUIZ;De:15/02/2016 a 23/12/2016

CONTRATO/SEDUC/05051/2016 DE: 23/02/2016

Processo Nº: 1000002109049
Contratado: (228379/4) ROSENILZA DOS SANTOS;CPF:003.800.951-06;Cargo/
Função: (3476) APOIO ADM. EDUCACIONAL-ELEMENTAR;Ref:A-001;CH: 30H
Hab.:ENSINO MÉDIO - NÃO PROFISSIONALIZANTE;Motivo:DATA INICIAL;Un.

Adm: (013943) E.E. GOV. JOAO PONCE DE ARRUDA;De:11/02/2016 a 23/12/2016

CONTRATO/SEDUC/05052/2016 DE: 23/02/2016

Processo Nº: 1000002101712

Contratado: (228407/10) JOSE OLIMPIO DE SOUZA SANTOS;CPF:014.417.949-05;Cargo/Função: (3476) APOIO ADM. EDUCACIONAL-ELEMENTAR;Ref:A-001;CH: 30H
 Hab.:ENSINO MÉDIO - NÃO PROFISSIONALIZANTE;Motivo:VACÂNCIA;Un. Adm: (049646) E.E. PAULO FREIRE;De:15/02/2016 a 23/12/2016

CONTRATO/SEDUC/05053/2016 DE: 23/02/2016

Processo Nº: 1000002101017

Contratado: (228447/8) IVONE FERREIRA RODRIGUES SILVA;CPF:709.025.421-68;Cargo/Função: (3476) APOIO ADM. EDUCACIONAL-ELEMENTAR;Ref:A-001;CH: 30H
 Hab.:ENSINO MÉDIO - NÃO PROFISSIONALIZANTE;Motivo:DATA INICIAL;Un. Adm: (176800) E. E. PARECIS;De:11/02/2016 a 23/12/2016

CONTRATO/SEDUC/05054/2016 DE: 23/02/2016

Processo Nº: 1000002098622

Contratado: (228473/21) MARIA MADALENA DE QUEIROZ ATAIDE;CPF:786.007.741-87;Cargo/Função: (3506) CONTR.TEMP.FUNCAO PROF. HABILITADO;Ref:B-001;CH: 15H
 Hab.:LICENCIATURA PLENA EM LETRAS/LING.PORTUGUESA/LITERATURA;Motivo:ALTERAÇÃO DE CARGA HORÁRIA;Un. Adm: (097012) E. E. JOSE APARECIDO RIBEIRO;De:11/02/2016 a 23/12/2016

CONTRATO/SEDUC/05055/2016 DE: 23/02/2016

Processo Nº: 1000002106058

Contratado: (228499/24) LUCELIA ALZIRA DA SILVA;CPF:007.320.411-04;Cargo/Função: (3506) CONTR.TEMP.FUNCAO PROF. HABILITADO;Ref:B-001;CH: 13H
 Hab.:LICENCIATURA PLENA EM LETRAS/PORTUGUÊS-ESPANHOL;Motivo:DATA INICIAL;Un. Adm: (173541) E. E. PROFªELIZABET EVANGELISTA PEREIRA;De:11/02/2016 a 23/12/2016

CONTRATO/SEDUC/05056/2016 DE: 23/02/2016

Processo Nº: 1000002108110

Contratado: (228519/7) MARIA ELIZETE PEREIRA FARIAS;CPF:849.221.093-15;Cargo/Função: (3468) TECNICO ADMINISTRATIVO EDUCACIONAL;Ref:A-001;CH: 30H
 Hab.:ENSINO MÉDIO - NÃO PROFISSIONALIZANTE;Motivo:VACÂNCIA;Un. Adm: (038733) CRECHE EST. ENS. FUND. MARIA EUNICE DUARTE BARROS;De:15/02/2016 a 23/12/2016

CONTRATO/SEDUC/05057/2016 DE: 23/02/2016

Processo Nº: 1000002102942

Contratado: (228523/11) ANTONIA CLEOMAR FERREIRA DE LIMA;CPF:378.148.851-91;Cargo/Função: (3476) APOIO ADM. EDUCACIONAL-ELEMENTAR;Ref:A-001;CH: 30H
 Hab.:ENSINO MÉDIO - NÃO PROFISSIONALIZANTE;Motivo:VACÂNCIA;Un. Adm: (010987) E.E. D. WUNIBALDO TELLEUR;De:11/02/2016 a 23/12/2016

CONTRATO/SEDUC/05058/2016 DE: 23/02/2016

Processo Nº: 1000002107995

Contratado: (228578/6) MARIA DO CARMO MACHADO;CPF:248.737.408-00;Cargo/Função: (3468) TECNICO ADMINISTRATIVO EDUCACIONAL;Ref:A-001;CH: 30H
 Hab.:ENSINO MÉDIO - NÃO PROFISSIONALIZANTE;Motivo:VACÂNCIA;Un. Adm: (038733) CRECHE EST. ENS. FUND. MARIA EUNICE DUARTE BARROS;De:15/02/2016 a 23/12/2016

CONTRATO/SEDUC/05059/2016 DE: 23/02/2016

Processo Nº: 1000002102903

Contratado: (228588/9) MARLENE APARECIDA DOS SANTOS VAZ;CPF:616.657.701-04;Cargo/Função: (3476) APOIO ADM. EDUCACIONAL-ELEMENTAR;Ref:A-001;CH: 30H
 Hab.:ENSINO MÉDIO - NÃO PROFISSIONALIZANTE;Motivo:VACÂNCIA;Un. Adm: (010979) E.E. MARIA DE LIMA CADIDE;De:11/02/2016 a 23/12/2016

CONTRATO/SEDUC/05060/2016 DE: 23/02/2016

Processo Nº: 1000002106567

Contratado: (228600/7) VALDETI DE SOUZA E SILVA GENARO;CPF:627.963.641-00;Cargo/Função: (3506) CONTR.TEMP.FUNCAO PROF. HABILITADO;Ref:B-001;CH: 20H
 Hab.:LICENCIATURA PLENA EM PEDAGOGIA;Motivo:ALTERAÇÃO DE CARGA HORÁRIA;Un. Adm: (009938) E.E. PROFª. PACIANA TORRES DE SANTANA;De:11/02/2016 a 23/12/2016

CONTRATO/SEDUC/05061/2016 DE: 23/02/2016

Processo Nº: 1000002102598

Contratado: (228650/20) DERMIVAL ALVES DA SILVA;CPF:092.700.398-89;Cargo/Função: (3506) CONTR.TEMP.FUNCAO PROF. HABILITADO;Ref:B-001;CH: 11H
 Hab.:LICENCIATURA PLENA EM HISTÓRIA;Motivo:ALTERAÇÃO DE CARGA HORÁRIA;Un. Adm: (114553) E.E. Pe. JHOANNES BERTHOLD HENNING;De:11/02/2016 a 23/12/2016

CONTRATO/SEDUC/05062/2016 DE: 23/02/2016

Processo Nº: 1000002102805

Contratado: (228653/10) LUCELIA DE OLIVEIRA PEREIRA;CPF:017.869.751-65;Cargo/Função: (3506) CONTR.TEMP.FUNCAO PROF. HABILITADO;Ref:B-001;CH: 13H
 Hab.:LICENCIATURA PLENA EM CIENCIAS BIOLOGICAS;Motivo:ALTERAÇÃO DE CARGA HORÁRIA;Un. Adm: (173363) E. E. SANTANA D'AGUA LIMPA;De:11/02/2016 a 23/12/2016

CONTRATO/SEDUC/05063/2016 DE: 23/02/2016

Processo Nº: 1000002114448

Contratado: (228653/9) LUCELIA DE OLIVEIRA PEREIRA;CPF:017.869.751-65;Cargo/Função: (3506) CONTR.TEMP.FUNCAO PROF. HABILITADO;Ref:B-001;CH: 02H
 Hab.:LICENCIATURA PLENA EM CIENCIAS BIOLOGICAS;Motivo:VACÂNCIA;Un. Adm: (173363) E. E. SANTANA D'AGUA LIMPA;De:11/02/2016 a 23/12/2016

CONTRATO/SEDUC/05064/2016 DE: 23/02/2016

Processo Nº: 1000002101191

Contratado: (228678/11) CARLOS MENDES DA SILVA;CPF:001.261.191-39;Cargo/Função: (3476) APOIO ADM. EDUCACIONAL-ELEMENTAR;Ref:A-001;CH: 30H
 Hab.:ENSINO MÉDIO - NÃO PROFISSIONALIZANTE;Motivo:DATA INICIAL;Un. Adm: (163554) E.E. RUI BARBOSA;De:11/02/2016 a 23/12/2016

CONTRATO/SEDUC/05065/2016 DE: 23/02/2016

Processo Nº: 1000002102233

Contratado: (228793/31) VALTUIR CARLOS DAL PIZZOL;CPF:603.005.239-04;Cargo/Função: (3506) CONTR.TEMP.FUNCAO PROF. HABILITADO;Ref:B-001;CH: 06H
 Hab.:LICENCIATURA PLENA EM FILOSOFIA;Motivo:VACÂNCIA;Un. Adm: (015873) E.E. 13 DE MAIO;De:11/02/2016 a 23/12/2016

CONTRATO/SEDUC/05066/2016 DE: 23/02/2016

Processo Nº: 1000002102280

Contratado: (228793/32) VALTUIR CARLOS DAL PIZZOL;CPF:603.005.239-04;Cargo/Função: (3506) CONTR.TEMP.FUNCAO PROF. HABILITADO;Ref:B-001;CH: 12H
 Hab.:LICENCIATURA PLENA EM FILOSOFIA;Motivo:VACÂNCIA;Un. Adm: (015938) E.E. PEDRO ALBERTO TAYANO;De:11/02/2016 a 23/12/2016

CONTRATO/SEDUC/05067/2016 DE: 23/02/2016

Processo Nº: 1000002104800

Contratado: (228797/9) ARNO MULLER;CPF:116.918.910-53;Cargo/Função: (3476) APOIO ADM. EDUCACIONAL-ELEMENTAR;Ref:A-001;CH: 30H
 Hab.:ENSINO FUNDAMENTAL COMPLETO;Motivo:DATA INICIAL;Un. Adm: (016136) E.E. WALDEMON MORAES COELHO;De:15/02/2016 a 23/12/2016

CONTRATO/SEDUC/05068/2016 DE: 23/02/2016

Processo Nº: 1000002108934

Contratado: (228811/9) JOSE DA COSTA LIMA;CPF:898.297.511-04;Cargo/Função: (3468) TECNICO ADMINISTRATIVO EDUCACIONAL;Ref:A-001;CH: 30H
 Hab.:TECNICO EM ADMINISTRAÇÃO;Motivo:VACÂNCIA;Un. Adm: (011975) E.E. PROF. ELMAS GATTAZ MONTEIRO;De:15/02/2016 a 23/12/2016

CONTRATO/SEDUC/05069/2016 DE: 23/02/2016

Processo Nº: 1000002113839

Contratado: (228834/23) NIKSANIA RIBEIRO DE CARVALHO;CPF:835.228.751-68;Cargo/Função: (3506) CONTR.TEMP.FUNCAO PROF. HABILITADO;Ref:B-001;CH: 12H
 Hab.:LICENCIATURA PLENA EM HISTÓRIA;Motivo:VACÂNCIA;Un. Adm: (011274) E.E. PROFª. MARIA NAZARETH M. NOLETO;De:11/02/2016 a 23/12/2016

CONTRATO/SEDUC/05070/2016 DE: 23/02/2016

Processo Nº: 1000002099952

Contratado: (228851/23) ANDREIA QUIRINO DE LIMA;CPF:014.135.861-04;Cargo/Função: (3506) CONTR.TEMP.FUNCAO PROF. HABILITADO;Ref:B-001;CH: 07H
 Hab.:LICENCIATURA PLENA EM FISICA;Motivo:DATA INICIAL;Un. Adm: (044245) E.E. PROFª. AMELIA DE OLIVEIRA SILVA;De:11/02/2016 a 13/07/2016

CONTRATO/SEDUC/05071/2016 DE: 23/02/2016

Processo Nº: 1000002099963

Contratado: (228851/24) ANDREIA QUIRINO DE LIMA;CPF:014.135.861-04;Cargo/Função: (3506) CONTR.TEMP.FUNCAO PROF. HABILITADO;Ref:B-001;CH: 04H
 Hab.:LICENCIATURA PLENA EM FISICA;Motivo:DATA INICIAL;Un. Adm: (011010) E.E. MARECHAL DUTRA;De:11/02/2016 a 23/12/2016

CONTRATO/SEDUC/05072/2016 DE: 23/02/2016

Processo Nº: 1000002107237

Contratado: (228879/6) RAQUEL MARIA DOS SANTOS FONSECA;CPF:580.743.091-34;Cargo/Função: (3506) CONTR.TEMP.FUNCAO PROF. HABILITADO;Ref:B-001;CH: 20H
 Hab.:LICENCIATURA PLENA EM PEDAGOGIA;Motivo:VACÂNCIA;Un. Adm: (015997) E.E. JADA TORRES;De:11/02/2016 a 23/12/2016

CONTRATO/SEDUC/05073/2016 DE: 23/02/2016

Processo Nº: 1000002104284

Contratado: (228897/8) ANTONINA LEOCADIA GOMES;CPF:550.035.911-87;Cargo/Função: (3476) APOIO ADM. EDUCACIONAL-ELEMENTAR;Ref:A-001;CH: 30H
 Hab.:ENSINO MÉDIO - NÃO PROFISSIONALIZANTE;Motivo:VACÂNCIA;Un. Adm: (009547) E.E. PASCOAL RAMOS;De:11/02/2016 a 23/12/2016

CONTRATO/SEDUC/05074/2016 DE: 23/02/2016

Processo Nº: 1000002110547

Contratado: (228939/15) ROSEANE CRISTINA RODRIGUES DA SILVA LEMES;CPF:014.978.051-63;Cargo/Função: (3506) CONTR.TEMP.FUNCAO PROF. HABILITADO;Ref:B-001;CH: 20H
 Hab.:LICENCIATURA PLENA EM PEDAGOGIA;Motivo:DATA INICIAL;Un. Adm: (013641) E.E. POXOREO;De:11/02/2016 a 21/12/2016

CONTRATO/SEDUC/05075/2016 DE: 23/02/2016

Processo Nº: 1000002098898

Contratado: (228940/16) JANE RODRIGUES DA SILVA;CPF:022.312.271-85;Cargo/Função: (3506) CONTR.TEMP.FUNCAO PROF. HABILITADO;Ref:B-001;CH: 04H
 Hab.:LICENCIATURA PLENA EM LETRAS/LING.PORTUGUESA/LITERATURA;Motivo:DATA INICIAL;Un. Adm: (010880) E.E. DANIEL MARTINS MOURA;De:11/02/2016 a 23/12/2016

CONTRATO/SEDUC/05076/2016 DE: 23/02/2016

Processo Nº: 1000002097780

Contratado: (228942/19) WANDERLEY STRUZIATO FILHO;CPF:060.194.159-45;Cargo/Função: (3506) CONTR.TEMP.FUNCAO PROF. HABILITADO;Ref:B-001;CH: 21H
 Hab.:LICENCIATURA PLENA EM MATEMATICA;Motivo:ALTERAÇÃO DE CARGA HORÁRIA;Un. Adm: (015393) E.E. SAO JOSE DO RIO CLARO;De:11/02/2016 a 23/12/2016

CONTRATO/SEDUC/05077/2016 DE: 23/02/2016

Processo Nº: 1000002100677

Contratado: (228956/16) MARCIA JEANE ROCHA DE MACEDO CRUZ;CPF:930.698.391-34;Cargo/Função: (3476) APOIO ADM. EDUCACIONAL-ELEMENTAR;Ref:A-001;CH: 30H
 Hab.:ENSINO MÉDIO - NÃO PROFISSIONALIZANTE;Motivo:VACÂNCIA;Un. Adm: (013641) E.E. POXOREO;De:11/02/2016 a 21/12/2016

CONTRATO/SEDUC/05078/2016 DE: 23/02/2016

Processo Nº: 1000002107009

Contratado: (229044/13) EDIVANIA MARIA DA SILVA TAVARES;CPF:023.640.201-31;Cargo/Função: (3506) CONTR.TEMP.FUNCAO PROF. HABILITADO;Ref:B-001;CH: 20H
 Hab.:LICENCIATURA PLENA EM PEDAGOGIA;Motivo:VACÂNCIA;Un. Adm: (015903) E.E. Min. PETRONIO PORTELA NUNES;De:11/02/2016 a 23/12/2016

CONTRATO/SEDUC/05079/2016 DE: 23/02/2016

Processo Nº: 1000002101930

Contratado: (229045/3) FABIANA DE MOURA LIMA;CPF:996.123.722-68;Cargo/Função: (3476) APOIO ADM. EDUCACIONAL-ELEMENTAR;Ref:A-001;CH: 30H

Hab.: ENSINO MÉDIO - NÃO PROFISSIONALIZANTE; Motivo: VACÂNCIA; Un. Adm.: (015903) E.E. Min. PETRONIO PORTELA NUNES; De: 11/02/2016 a 23/12/2016

CONTRATO/SEDUC/05080/2016 DE: 23/02/2016
Processo Nº: 1000002102098
Contratado: (229046/7) MARIA EDICORAI MARQUES DE ARAUJO; CPF: 536.022.501-72; Cargo/Função: (3476) APOIO ADM. EDUCACIONAL-ELEMENTAR; Ref: A-001; CH: 30H
Hab.: ENSINO MÉDIO - NÃO PROFISSIONALIZANTE; Motivo: VACÂNCIA; Un. Adm.: (156680) E.E. Mal. CÂNDIDO RONDON; De: 11/02/2016 a 23/12/2016

CONTRATO/SEDUC/05081/2016 DE: 23/02/2016
Processo Nº: 1000002113575
Contratado: (229125/6) TACHABE JURUNA; CPF: 044.667.391-96; Cargo/Função: (8850) PROFESSOR INDIO; Ref: A-001; CH: 21H
Hab.: ENSINO FUNDAMENTAL COMPLETO; Motivo: VACÂNCIA; Un. Adm.: (123013) E.E. INDIGENA KAMADU; De: 11/02/2016 a 23/12/2016

CONTRATO/SEDUC/05082/2016 DE: 23/02/2016
Processo Nº: 1000002103392
Contratado: (229126/33) PRISCILA TAQUES DE MORAES; CPF: 008.241.731-80; Cargo/Função: (3506) CONTR. TEMP. FUNCAO PROF. HABILITADO; Ref: B-001; CH: 07H
Hab.: LICENCIATURA PLENA EM FILOSOFIA; Motivo: VACÂNCIA; Un. Adm.: (009520) E.E. ANDRE AVELINO RIBEIRO; De: 15/02/2016 a 23/12/2016

CONTRATO/SEDUC/05083/2016 DE: 23/02/2016
Processo Nº: 1000002110369
Contratado: (229133/15) HUGERIO BRITO DA SILVA; CPF: 787.361.612-68; Cargo/Função: (3506) CONTR. TEMP. FUNCAO PROF. HABILITADO; Ref: B-001; CH: 09H
Hab.: LICENCIATURA PLENA EM HISTÓRIA; Motivo: ABERTURA DE TURMA; Un. Adm.: (163554) E.E. RUI BARBOSA; De: 11/02/2016 a 23/12/2016

CONTRATO/SEDUC/05084/2016 DE: 23/02/2016
Processo Nº: 1000002102609
Contratado: (229133/16) HUGERIO BRITO DA SILVA; CPF: 787.361.612-68; Cargo/Função: (3506) CONTR. TEMP. FUNCAO PROF. HABILITADO; Ref: B-001; CH: 21H
Hab.: LICENCIATURA PLENA EM HISTÓRIA; Motivo: DATA INICIAL; Un. Adm.: (163554) E.E. RUI BARBOSA; De: 11/02/2016 a 23/12/2016

CONTRATO/SEDUC/05085/2016 DE: 23/02/2016
Processo Nº: 1000002108636
Contratado: (229159/17) IRLANE CRISTINA DE JESUS ARAUJO; CPF: 003.017.301-99; Cargo/Função: (3506) CONTR. TEMP. FUNCAO PROF. HABILITADO; Ref: B-001; CH: 09H
Hab.: LICENCIATURA PLENA EM CIENCIAS BIOLÓGICAS; Motivo: VACÂNCIA; Un. Adm.: (156370) E.E. LUIZ FRUTUOSO DA SILVA; De: 11/02/2016 a 23/12/2016

CONTRATO/SEDUC/05086/2016 DE: 23/02/2016
Processo Nº: 1000002110173
Contratado: (229277/7) KELVIA CHRISTIANE LEMES DA SILVA; CPF: 865.831.821-49; Cargo/Função: (3506) CONTR. TEMP. FUNCAO PROF. HABILITADO; Ref: B-001; CH: 20H
Hab.: LICENCIATURA PLENA EM PEDAGOGIA; Motivo: VACÂNCIA; Un. Adm.: (013048) E.E. Dep. DORMEVAL FARIA; De: 11/02/2016 a 23/12/2016

CONTRATO/SEDUC/05087/2016 DE: 23/02/2016
Processo Nº: 1000002107724
Contratado: (229376/17) JORGE MALHEIROS DE CAMPOS; CPF: 015.461.531-52; Cargo/Função: (3506) CONTR. TEMP. FUNCAO PROF. HABILITADO; Ref: B-001; CH: 20H
Hab.: LICENCIATURA PLENA EM EDUCAÇÃO FÍSICA; Motivo: DATA INICIAL; Un. Adm.: (173541) E.E. PROFª ELIZABET EVANGELISTA PEREIRA; De: 11/02/2016 a 23/12/2016

CONTRATO/SEDUC/05088/2016 DE: 23/02/2016
Processo Nº: 1000002109375
Contratado: (229383/15) CLAUDIA REGINA DA SILVA; CPF: 783.054.031-49; Cargo/Função: (3506) CONTR. TEMP. FUNCAO PROF. HABILITADO; Ref: B-001; CH: 20H
Hab.: LICENCIATURA PLENA EM PEDAGOGIA; Motivo: VACÂNCIA; Un. Adm.: (012505) E.E. FAUSTINO DIAS AMORIM; De: 11/02/2016 a 23/12/2016

CONTRATO/SEDUC/05089/2016 DE: 23/02/2016
Processo Nº: 1000002106362
Contratado: (229398/14) REGINA FERNANDA WEISSHEIMER; CPF: 812.746.881-91; Cargo/Função: (3506) CONTR. TEMP. FUNCAO PROF. HABILITADO; Ref: B-001; CH: 07H
Hab.: LICENCIATURA PLENA EM EDUCAÇÃO FÍSICA; Motivo: VACÂNCIA; Un. Adm.: (016020) E.E. PROF. JOAO BATISTA; De: 11/02/2016 a 23/12/2016

CONTRATO/SEDUC/05090/2016 DE: 23/02/2016
Processo Nº: 1000002106394
Contratado: (229398/15) REGINA FERNANDA WEISSHEIMER; CPF: 812.746.881-91; Cargo/Função: (3506) CONTR. TEMP. FUNCAO PROF. HABILITADO; Ref: B-001; CH: 06H
Hab.: LICENCIATURA PLENA EM EDUCAÇÃO FÍSICA; Motivo: VACÂNCIA; Un. Adm.: (015881) E.E. EMANUEL PINHEIRO; De: 11/02/2016 a 23/12/2016

CONTRATO/SEDUC/05091/2016 DE: 23/02/2016
Processo Nº: 1000002102337
Contratado: (229420/10) MARLENE FRANCO FIORAVANTE; CPF: 250.403.671-04; Cargo/Função: (3506) CONTR. TEMP. FUNCAO PROF. HABILITADO; Ref: B-001; CH: 06H
Hab.: LICENCIATURA PLENA EM HISTÓRIA; Motivo: DATA INICIAL; Un. Adm.: (016349) E.E. GUARANTA; De: 11/02/2016 a 23/12/2016

CONTRATO/SEDUC/05092/2016 DE: 23/02/2016
Processo Nº: 1000002102198
Contratado: (229425/12) ALINE KELLY RODRIGUES; CPF: 039.715.581-60; Cargo/Função: (3506) CONTR. TEMP. FUNCAO PROF. HABILITADO; Ref: B-001; CH: 21H
Hab.: LICENCIATURA PLENA EM QUÍMICA; Motivo: ABERTURA DE TURMA; Un. Adm.: (155136) E.E. TARLEY ROSSI VILELA; De: 15/02/2016 a 23/12/2016

CONTRATO/SEDUC/05093/2016 DE: 23/02/2016
Processo Nº: 1000002097594
Contratado: (229440/21) MARCOS BENIGNO MONTEIRO DE CAMARGO; CPF: 974.181.101-20; Cargo/Função: (3506) CONTR. TEMP. FUNCAO PROF. HABILITADO; Ref: B-001; CH: 20H
Hab.: BACHARELADO EM ADMINISTRAÇÃO; Motivo: VACÂNCIA; Un. Adm.: (009520) E.E. ANDRE AVELINO RIBEIRO; De: 15/02/2016 a 23/12/2016

CONTRATO/SEDUC/05094/2016 DE: 23/02/2016
Processo Nº: 1000002107984
Contratado: (229443/16) REJANA KLEIN; CPF: 028.662.829-57; Cargo/Função: (3506) CONTR. TEMP. FUNCAO PROF. HABILITADO; Ref: B-001; CH: 10H
Hab.: LICENCIATURA PLENA EM MATEMÁTICA; Motivo: DATA INICIAL; Un. Adm.: (071838) E.E. OSMAIR PINHEIRO DA SILVA; De: 11/02/2016 a 23/12/2016

CONTRATO/SEDUC/05095/2016 DE: 23/02/2016
Processo Nº: 1000002102171
Contratado: (229524/8) EDILEIA MARIA BATISTA; CPF: 005.654.651-39; Cargo/Função: (3476) APOIO ADM. EDUCACIONAL-ELEMENTAR; Ref: A-001; CH: 30H
Hab.: ENSINO MÉDIO - NÃO PROFISSIONALIZANTE; Motivo: VACÂNCIA; Un. Adm.: (012793) CEJA 25 DE JUNHO; De: 11/02/2016 a 24/05/2016

CONTRATO/SEDUC/05096/2016 DE: 23/02/2016
Processo Nº: 1000002105180
Contratado: (229554/7) ZULEIDE RITA DO NASCIMENTO; CPF: 012.106.001-29; Cargo/Função: (3476) APOIO ADM. EDUCACIONAL-ELEMENTAR; Ref: A-001; CH: 30H
Hab.: ENSINO MÉDIO - NÃO PROFISSIONALIZANTE; Motivo: VACÂNCIA; Un. Adm.: (156370) E.E. LUIZ FRUTUOSO DA SILVA; De: 11/02/2016 a 23/12/2016

CONTRATO/SEDUC/05097/2016 DE: 23/02/2016
Processo Nº: 1000002109833
Contratado: (229626/6) EVERSON ROSA ANDRADE DE ARRUDA; CPF: 850.458.531-04; Cargo/Função: (3506) CONTR. TEMP. FUNCAO PROF. HABILITADO; Ref: B-001; CH: 20H
Hab.: LICENCIATURA PLENA EM NORMAL SUPERIOR; Motivo: VACÂNCIA; Un. Adm.: (012610) E.E. MARIA S. PEIXOTO MOURA; De: 11/02/2016 a 23/12/2016

CONTRATO/SEDUC/05098/2016 DE: 23/02/2016
Processo Nº: 1000002113273
Contratado: (229631/25) ADRIANA CANDIDO DO CARMO; CPF: 033.371.681-75; Cargo/Função: (3506) CONTR. TEMP. FUNCAO PROF. HABILITADO; Ref: B-001; CH: 05H
Hab.: LICENCIATURA PLENA EM CIENCIAS BIOLÓGICAS; Motivo: VACÂNCIA; Un. Adm.: (016357) E.E. IRANY JAIME FARINA; De: 11/02/2016 a 23/12/2016

CONTRATO/SEDUC/05099/2016 DE: 23/02/2016
Processo Nº: 1000002110511
Contratado: (229915/21) ROSIVANIA DE QUEIROZ RIBEIRO; CPF: 022.682.701-14; Cargo/Função: (3506) CONTR. TEMP. FUNCAO PROF. HABILITADO; Ref: B-001; CH: 22H
Hab.: LICENCIATURA PLENA EM CIENCIAS BIOLÓGICAS; Motivo: VACÂNCIA; Un. Adm.: (016152) E.E. ALICE BARBOSA PACHECO; De: 11/02/2016 a 23/12/2016

CONTRATO/SEDUC/05100/2016 DE: 23/02/2016
Processo Nº: 1000002114525
Contratado: (230001/7) EDICLEIA REZENDE FERNANDES; CPF: 042.430.361-28; Cargo/Função: (3468) TECNICO ADMINISTRATIVO EDUCACIONAL; Ref: A-001; CH: 30H
Hab.: ENSINO MÉDIO - NÃO PROFISSIONALIZANTE; Motivo: VACÂNCIA; Un. Adm.: (049646) E.E. PAULO FREIRE; De: 15/02/2016 a 23/12/2016

CONTRATO/SEDUC/05101/2016 DE: 23/02/2016
Processo Nº: 1000002108949
Contratado: (230010/19) NARA SIRLEI DE MAGALHAES; CPF: 959.632.781-04; Cargo/Função: (3506) CONTR. TEMP. FUNCAO PROF. HABILITADO; Ref: B-001; CH: 06H
Hab.: LICENCIATURA PLENA EM EDUCAÇÃO FÍSICA; Motivo: ALTERAÇÃO DE CARGA HORÁRIA; Un. Adm.: (060216) E.E. MISSIONARIO GUNNAR VINGREN; De: 11/02/2016 a 23/12/2016

CONTRATO/SEDUC/05102/2016 DE: 23/02/2016
Processo Nº: 1000002098663
Contratado: (230295/27) AURIZETE JUVENCIO DOS SANTOS; CPF: 626.917.401-53; Cargo/Função: (3506) CONTR. TEMP. FUNCAO PROF. HABILITADO; Ref: B-001; CH: 17H
Hab.: LICENCIATURA PLENA EM LETRAS/LÍNGUA ESPANHOLA; Motivo: DATA INICIAL; Un. Adm.: (010456) E.E. FILOGONIO CORREA; De: 11/02/2016 a 23/12/2016

CONTRATO/SEDUC/05103/2016 DE: 23/02/2016
Processo Nº: 1000002098669
Contratado: (230295/28) AURIZETE JUVENCIO DOS SANTOS; CPF: 626.917.401-53; Cargo/Função: (3506) CONTR. TEMP. FUNCAO PROF. HABILITADO; Ref: B-001; CH: 03H
Hab.: LICENCIATURA PLENA EM LETRAS/LÍNGUA ESPANHOLA; Motivo: DATA INICIAL; Un. Adm.: (010456) E.E. FILOGONIO CORREA; De: 11/02/2016 a 22/12/2016

CONTRATO/SEDUC/05104/2016 DE: 23/02/2016
Processo Nº: 1000002112579
Contratado: (230378/15) VALDINEI CARDOSO; CPF: 032.317.151-64; Cargo/Função: (3506) CONTR. TEMP. FUNCAO PROF. HABILITADO; Ref: B-001; CH: 18H
Hab.: LICENCIATURA PLENA EM MATEMÁTICA; Motivo: DATA INICIAL; Un. Adm.: (124052) E.E. LEONISIO LEMOS MELO; De: 11/02/2016 a 23/12/2016

CONTRATO/SEDUC/05105/2016 DE: 23/02/2016
Processo Nº: 1000002106401
Contratado: (230403/13) FRANCISCA XAVIER DE ARAUJO; CPF: 914.456.391-49; Cargo/Função: (3506) CONTR. TEMP. FUNCAO PROF. HABILITADO; Ref: B-001; CH: 20H
Hab.: LICENCIATURA PLENA EM PEDAGOGIA; Motivo: ALTERAÇÃO DE CARGA HORÁRIA; Un. Adm.: (163678) E.E. UNIAO DA CHAPADA; De: 11/02/2016 a 23/12/2016

CONTRATO/SEDUC/05106/2016 DE: 23/02/2016
Processo Nº: 1000002108093
Contratado: (230405/7) IRACI CAETANO DE SOUZA; CPF: 581.469.541-20; Cargo/Função: (3468) TECNICO ADMINISTRATIVO EDUCACIONAL; Ref: A-001; CH: 30H
Hab.: ENSINO MÉDIO - NÃO PROFISSIONALIZANTE; Motivo: VACÂNCIA; Un. Adm.: (038733) CRECHE EST. ENS. FUND. MARIA EUNICE DUARTE BARROS; De: 15/02/2016 a 23/12/2016

CONTRATO/SEDUC/05107/2016 DE: 23/02/2016
Processo Nº: 1000002102178
Contratado: (230416/8) KATIA SIRLENE MAXIMINO; CPF: 621.290.741-20; Cargo/Função: (3476) APOIO ADM. EDUCACIONAL-ELEMENTAR; Ref: A-001; CH: 30H
Hab.: MAGISTÉRIO; Motivo: VACÂNCIA; Un. Adm.: (049794) E.E. SANTO ANTONIO; De: 11/02/2016 a 23/12/2016

CONTRATO/SEDUC/05108/2016 DE: 23/02/2016

Processo Nº: 100000211686
 Contratado: (230419/6) LACIE FLAVIA DA SILVA;CPF:832.846.051-34;Cargo/
 Função: (3468) TECNICO ADMINISTRATIVO EDUCACIONAL;Ref:A-001;CH: 30H
 Hab.:TECNICO EM CONTABILIDADE;Motivo:VACANCIA;Un. Adm:(156370) E.E. LUIZ
 FRUTUOSO DA SILVA;De:15/02/2016 a 23/12/2016

CONTRATO/SEDUC/05109/2016 DE: 23/02/2016
 Processo Nº: 1000002098672
 Contratado: (230442/9) GISLENE DE OLIVEIRA MACIEL;CPF:010.213.181-32;Cargo/
 Função: (3468) TECNICO ADMINISTRATIVO EDUCACIONAL;Ref:A-001;CH: 30H
 Hab.:ENSINO MÉDIO - NÃO PROFISSIONALIZANTE;Motivo:ABERTURA DE TURMA;Un.
 Adm:(114553) E.E. Pe. JOHANNES BERTHOLD HENNING;De:15/02/2016 a 23/12/2016

CONTRATO/SEDUC/05110/2016 DE: 23/02/2016
 Processo Nº: 1000002096992
 Contratado: (230452/13) MARA CRISTINA SARTORI;CPF:655.078.001-20;Cargo/
 Função: (3468) TECNICO ADMINISTRATIVO EDUCACIONAL;Ref:A-001;CH: 30H
 Hab.:LICENCIATURA PLENA EM LETRAS/LING.PORTUGUESA/
 LITERATURA;Motivo:VACANCIA;Un. Adm:(011010) E.E. MARECHAL
 DUTRA;De:15/02/2016 a 23/12/2016

CONTRATO/SEDUC/05111/2016 DE: 23/02/2016
 Processo Nº: 1000002106391
 Contratado: (230462/8) NADNA PALMIERE DE ARAUJO;CPF:084.631.618-80;Cargo/
 Função: (3506) CONTR.TEMP.FUNCAO PROF. HABILITADO;Ref:B-001;CH: 20H
 Hab.:LICENCIATURA PLENA EM PEDAGOGIA;Motivo:VACANCIA;Un. Adm:(011754) E.E.
 Des. GABRIEL PINTO DE ARRUDA;De:11/02/2016 a 23/12/2016

CONTRATO/SEDUC/05112/2016 DE: 23/02/2016
 Processo Nº: 100000210108
 Contratado: (230475/17) MARLEIDES SOUSA SILVA;CPF:971.877.711-34;Cargo/
 Função: (3506) CONTR.TEMP.FUNCAO PROF. HABILITADO;Ref:B-001;CH: 20H
 Hab.:LICENCIATURA PLENA EM PEDAGOGIA;Motivo:VACANCIA;Un. Adm:(158348) E.E.
 ROBERVAL COSTA REIS;De:11/02/2016 a 23/12/2016

CONTRATO/SEDUC/05113/2016 DE: 23/02/2016
 Processo Nº: 1000002099936
 Contratado: (230484/9) SEBASTIANA CILENE PEREIRA DOS
 SANTOS;CPF:015.733.611-51;Cargo/Função: (3476) APOIO ADM. EDUCACIONAL-
 ELEMENTAR;Ref:A-001;CH: 30H
 Hab.:ENSINO MÉDIO - NÃO PROFISSIONALIZANTE;Motivo:DATA INICIAL;Un.
 Adm:(173509) E. E. HENRIQUE JOSE TRINDADE;De:11/02/2016 a 23/12/2016

CONTRATO/SEDUC/05114/2016 DE: 23/02/2016
 Processo Nº: 1000002108669
 Contratado: (230720/8) LUZIA EDILEIA DE CAMPOS;CPF:013.655.361-30;Cargo/
 Função: (3468) TECNICO ADMINISTRATIVO EDUCACIONAL;Ref:A-001;CH: 30H
 Hab.:ENSINO MÉDIO - NÃO PROFISSIONALIZANTE;Motivo:VACANCIA;Un.
 Adm:(075116) E.E. DE ENSINO ESPECIAL LUZ DO SABER;De:15/02/2016 a
 23/12/2016

CONTRATO/SEDUC/05115/2016 DE: 23/02/2016
 Processo Nº: 1000002107108
 Contratado: (230898/5) LUCIANE MORAES DE MACEDO XAVIER;CPF:896.836.331-
 53;Cargo/Função: (3506) CONTR.TEMP.FUNCAO PROF. HABILITADO;Ref:B-001;CH:
 18H
 Hab.:LICENCIATURA PLENA EM LETRAS/LING.PORTUGUESA/
 LITERATURA;Motivo:VACANCIA;Un. Adm:(009547) E.E. PASCOAL
 RAMOS;De:11/02/2016 a 23/12/2016

CONTRATO/SEDUC/05116/2016 DE: 23/02/2016
 Processo Nº: 1000002102258
 Contratado: (231487/10) MARIO CEZAR RAMOS;CPF:550.618.341-00;Cargo/
 Função: (3476) APOIO ADM. EDUCACIONAL-ELEMENTAR;Ref:A-001;CH: 30H
 Hab.:ENSINO FUNDAMENTAL COMPLETO;Motivo:VACANCIA;Un. Adm:(038571) E.E.
 MONTEIRO LOBATO;De:15/02/2016 a 23/12/2016

CONTRATO/SEDUC/05117/2016 DE: 23/02/2016
 Processo Nº: 1000002097369
 Contratado: (231572/11) MICHELLEN PERES DE SOUZA;CPF:012.277.281-40;Cargo/
 Função: (3468) TECNICO ADMINISTRATIVO EDUCACIONAL;Ref:A-001;CH: 30H
 Hab.:ENSINO MÉDIO - NÃO PROFISSIONALIZANTE;Motivo:VACANCIA;Un.
 Adm:(011088) E.E. ODORICO LEOCARIO ROSA;De:15/02/2016 a 23/12/2016

CONTRATO/SEDUC/05118/2016 DE: 23/02/2016
 Processo Nº: 100000211642
 Contratado: (231682/22) JOILTON ACACIO DOS SANTOS;CPF:898.288.871-34;Cargo/
 Função: (3506) CONTR.TEMP.FUNCAO PROF. HABILITADO;Ref:B-001;CH: 03H
 Hab.:LICENCIATURA PLENA EM EDUCAÇÃO FISICA;Motivo:ALTERAÇÃO DE CARGA
 HORÁRIA;Un. Adm:(176648) E. E. ESTEVAO PEREIRA DE ALMEIDA;De:11/02/2016 a
 23/12/2016

CONTRATO/SEDUC/05119/2016 DE: 23/02/2016
 Processo Nº: 1000002107858
 Contratado: (231682/23) JOILTON ACACIO DOS SANTOS;CPF:898.288.871-34;Cargo/
 Função: (3506) CONTR.TEMP.FUNCAO PROF. HABILITADO;Ref:B-001;CH: 14H
 Hab.:LICENCIATURA PLENA EM EDUCAÇÃO FISICA;Motivo:DATA INICIAL;Un.
 Adm:(176648) E. E. ESTEVAO PEREIRA DE ALMEIDA;De:11/02/2016 a 23/12/2016

CONTRATO/SEDUC/05120/2016 DE: 23/02/2016
 Processo Nº: 1000002106160
 Contratado: (231739/12) DIRLEI SALETE SILVA DA ROSA LAGNI;CPF:017.169.019-
 28;Cargo/Função: (3506) CONTR.TEMP.FUNCAO PROF. HABILITADO;Ref:B-001;CH:
 20H
 Hab.:LICENCIATURA PLENA EM ARTES VISUAIS;Motivo:ALTERAÇÃO DE CARGA
 HORÁRIA;Un. Adm:(097012) E. E. JOSE APARECIDO RIBEIRO;De:11/02/2016 a
 23/12/2016

CONTRATO/SEDUC/05121/2016 DE: 23/02/2016
 Processo Nº: 1000002110016
 Contratado: (231765/25) JOYCE FERNANDA NEVES DE CASTRO;CPF:065.320.859-
 60;Cargo/Função: (3506) CONTR.TEMP.FUNCAO PROF. HABILITADO;Ref:B-001;CH:
 20H
 Hab.:LICENCIATURA PLENA EM MATEMATICA;Motivo:VACANCIA;Un. Adm:(015547)
 E.E. DOM BOSCO;De:15/02/2016 a 23/12/2016

CONTRATO/SEDUC/05122/2016 DE: 23/02/2016
 Processo Nº: 1000002102274
 Contratado: (231828/6) MARIA RITA DA SILVA;CPF:813.467.191-87;Cargo/
 Função: (3476) APOIO ADM. EDUCACIONAL-ELEMENTAR;Ref:A-001;CH: 30H
 Hab.:ENSINO MÉDIO - NÃO PROFISSIONALIZANTE;Motivo:VACANCIA;Un.
 Adm:(009520) E.E. ANDRE AVELINO RIBEIRO;De:15/02/2016 a 23/12/2016

CONTRATO/SEDUC/05123/2016 DE: 23/02/2016
 Processo Nº: 1000002100310
 Contratado: (231900/8) DEUSANILDES PEREIRA DA SILVA;CPF:484.633.531-
 34;Cargo/Função: (3476) APOIO ADM. EDUCACIONAL-ELEMENTAR;Ref:A-001;CH: 30H
 Hab.:ENSINO MÉDIO - NÃO PROFISSIONALIZANTE;Motivo:DATA INICIAL;Un.
 Adm:(014206) E.E. ALEXANDRE QUIRINO SOUZA;De:11/02/2016 a 23/12/2016

CONTRATO/SEDUC/05124/2016 DE: 23/02/2016
 Processo Nº: 1000002103177
 Contratado: (231910/7) ADINETE LEMOS DE AGUIAR;CPF:220.767.513-00;Cargo/
 Função: (3476) APOIO ADM. EDUCACIONAL-ELEMENTAR;Ref:A-001;CH: 30H
 Hab.:ENSINO MÉDIO - NÃO PROFISSIONALIZANTE;Motivo:DISTRATO A PEDIDO;Un.
 Adm:(010928) E.E. JOSE SALMEN HANZE;De:11/02/2016 a 23/12/2016

CONTRATO/SEDUC/05125/2016 DE: 23/02/2016
 Processo Nº: 1000002111345
 Contratado: (231966/23) CARMEN DE SOUZA SANTOS MORAIS;CPF:513.519.351-
 00;Cargo/Função: (3506) CONTR.TEMP.FUNCAO PROF. HABILITADO;Ref:B-001;CH:
 20H
 Hab.:LICENCIATURA PLENA EM HISTÓRIA;Motivo:VACANCIA;Un. Adm:(011401) E.E.
 ANTONIO CRISTINO CORTES;De:17/02/2016 a 23/12/2016

CONTRATO/SEDUC/05126/2016 DE: 23/02/2016
 Processo Nº: 1000002101254
 Contratado: (231980/11) HELENA MARIA DO NASCIMENTO;CPF:487.171.771-
 20;Cargo/Função: (3476) APOIO ADM. EDUCACIONAL-ELEMENTAR;Ref:A-001;CH: 30H
 Hab.:ENSINO MÉDIO - NÃO PROFISSIONALIZANTE;Motivo:VACANCIA;Un.
 Adm:(010154) E.E. ZELIA DA COSTA ALMEIDA;De:15/02/2016 a 23/12/2016

CONTRATO/SEDUC/05127/2016 DE: 23/02/2016
 Processo Nº: 1000002098013
 Contratado: (231993/15) PABLO JACKSON RODRIGUES SILVA;CPF:038.506.011-
 45;Cargo/Função: (3506) CONTR.TEMP.FUNCAO PROF. HABILITADO;Ref:B-001;CH:
 04H
 Hab.:LICENCIATURA PLENA EM MATEMATICA;Motivo:DATA INICIAL;Un. Adm:(015881)
 E.E. EMANUEL PINHEIRO;De:11/02/2016 a 23/12/2016

CONTRATO/SEDUC/05128/2016 DE: 23/02/2016
 Processo Nº: 1000002098018
 Contratado: (231993/16) PABLO JACKSON RODRIGUES SILVA;CPF:038.506.011-
 45;Cargo/Função: (3506) CONTR.TEMP.FUNCAO PROF. HABILITADO;Ref:B-001;CH:
 04H
 Hab.:LICENCIATURA PLENA EM MATEMATICA;Motivo:DATA INICIAL;Un. Adm:(015970)
 E.E. MANOEL MARINHEIRO;De:11/02/2016 a 23/12/2016

CONTRATO/SEDUC/05129/2016 DE: 23/02/2016
 Processo Nº: 1000002110544
 Contratado: (232019/14) NILMA DE FATIMA EVANGELISTA DA
 SILVA;CPF:588.149.491-15;Cargo/Função: (3506) CONTR.TEMP.FUNCAO PROF.
 HABILITADO;Ref:B-001;CH: 20H
 Hab.:LICENCIATURA PLENA EM GEOGRAFIA;Motivo:VACANCIA;Un. Adm:(158615) E.E.
 CINCO DE ABRIL;De:11/02/2016 a 23/12/2016

CONTRATO/SEDUC/05130/2016 DE: 23/02/2016
 Processo Nº: 1000002103120
 Contratado: (232300/9) SUELI DOMINGOS DA SILVA;CPF:270.724.718-98;Cargo/
 Função: (3476) APOIO ADM. EDUCACIONAL-ELEMENTAR;Ref:A-001;CH: 30H
 Hab.:ENSINO MÉDIO - NÃO PROFISSIONALIZANTE;Motivo:DISTRATO A PEDIDO;Un.
 Adm:(021644) E.E. PROF. CARLOS PEREIRA BARBOSA;De:11/02/2016 a 23/12/2016

CONTRATO/SEDUC/05131/2016 DE: 23/02/2016
 Processo Nº: 1000002114948
 Contratado: (232345/5) ANA MARIA DOS REIS;CPF:903.596.581-72;Cargo/
 Função: (3506) CONTR.TEMP.FUNCAO PROF. HABILITADO;Ref:B-001;CH: 40H
 Hab.:LICENCIATURA PLENA EM PEDAGOGIA;Motivo:VACANCIA;Un. Adm:(172081) E.E.
 FLORESTAN FERNANDES;De:15/02/2016 a 31/12/2016

CONTRATO/SEDUC/05132/2016 DE: 23/02/2016
 Processo Nº: 1000002113943
 Contratado: (232353/37) CRISTIANE SPIES;CPF:010.416.691-60;Cargo/
 Função: (3506) CONTR.TEMP.FUNCAO PROF. HABILITADO;Ref:B-001;CH: 02H
 Hab.:LICENCIATURA PLENA EM EDUCAÇÃO FISICA;Motivo:VACANCIA;Un.
 Adm:(173770) E. E. JORGE AMADO;De:15/02/2016 a 23/12/2016

CONTRATO/SEDUC/05133/2016 DE: 23/02/2016
 Processo Nº: 1000002106436
 Contratado: (232353/38) CRISTIANE SPIES;CPF:010.416.691-60;Cargo/
 Função: (3506) CONTR.TEMP.FUNCAO PROF. HABILITADO;Ref:B-001;CH: 18H
 Hab.:LICENCIATURA PLENA EM EDUCAÇÃO FISICA;Motivo:VACANCIA;Un.
 Adm:(173770) E. E. JORGE AMADO;De:12/02/2016 a 23/12/2016

CONTRATO/SEDUC/05134/2016 DE: 23/02/2016
 Processo Nº: 1000002104651
 Contratado: (232534/11) CARLA DAIANE SANTOS RODRIGUES;CPF:018.447.271-
 73;Cargo/Função: (3506) CONTR.TEMP.FUNCAO PROF. HABILITADO;Ref:B-001;CH:
 18H
 Hab.:LICENCIATURA PLENA EM HISTÓRIA;Motivo:DATA INICIAL;Un. Adm:(038520)
 E.E. ANTONIO CARLOS DE BRITO;De:11/02/2016 a 23/12/2016

CONTRATO/SEDUC/05135/2016 DE: 23/02/2016
 Processo Nº: 1000002102244
 Contratado: (232668/10) ADRIANA FERREIRA DE ASSUNCAO;CPF:004.113.981-
 05;Cargo/Função: (3476) APOIO ADM. EDUCACIONAL-ELEMENTAR;Ref:A-001;CH: 30H
 Hab.:ENSINO MÉDIO - NÃO PROFISSIONALIZANTE;Motivo:VACANCIA;Un.
 Adm:(012785) E.E. Cel. ARTHUR BORGES;De:11/02/2016 a 23/12/2016

CONTRATO/SEDUC/05136/2016 DE: 23/02/2016
 Processo Nº: 1000002108798
 Contratado: (232672/6) GRACIELE FERREIRA DE MESQUITA;CPF:734.506.501-

49;Cargo/Função:(3468) TECNICO ADMINISTRATIVO EDUCACIONAL;Ref:A-001;CH: 30H
Hab.:ENSINO MÉDIO - NÃO PROFISSIONALIZANTE;Motivo:VACÂNCIA;Un. Adm:(075116) E.E. DE ENSINO ESPECIAL LUZ DO SABER;De:15/02/2016 a 23/12/2016

CONTRATO/SEDUC/05137/2016 DE: 23/02/2016
Processo Nº: 1000002100793

Contratado:(232792/8) DAIANA MATORIZEN;CPF:048.305.851-37;Cargo/Função:(3476) APOIO ADM. EDUCACIONAL-ELEMENTAR;Ref:A-001;CH: 30H
Hab.:ENSINO MÉDIO - NÃO PROFISSIONALIZANTE;Motivo:VACÂNCIA;Un. Adm:(173550) E. E. CAMPO VILA UNIAO;De:15/02/2016 a 23/12/2016

CONTRATO/SEDUC/05138/2016 DE: 23/02/2016
Processo Nº: 1000002097099

Contratado:(232820/4) JOSINALDO GERONIMO DA SILVA;CPF:051.623.264-96;Cargo/Função:(3506) CONTR.TEMP.FUNCAO PROF. HABILITADO;Ref:B-001;CH: 16H
Hab.:LICENCIATURA PLENA EM MATEMATICA;Motivo:DATA INICIAL;Un. Adm:(173762) E.E. PROFºDJALMA GUILHERME DA SILVA;De:11/02/2016 a 23/12/2016

CONTRATO/SEDUC/05139/2016 DE: 23/02/2016
Processo Nº: 1000002097767

Contratado:(232922/9) SOLANGE SILVA COSTA SOARES;CPF:974.060.151-00;Cargo/Função:(3506) CONTR.TEMP.FUNCAO PROF. HABILITADO;Ref:B-001;CH: 19H
Hab.:LICENCIATURA PLENA EM MATEMATICA;Motivo:DATA INICIAL;Un. Adm:(016152) E.E. ALICE BARBOSA PACHECO;De:11/02/2016 a 23/12/2016

CONTRATO/SEDUC/05140/2016 DE: 23/02/2016
Processo Nº: 1000002103599

Contratado:(232933/11) RAIMUNDA NILDA DA SILVA;CPF:941.303.021-91;Cargo/Função:(3506) CONTR.TEMP.FUNCAO PROF. HABILITADO;Ref:B-001;CH: 12H
Hab.:LICENCIATURA PLENA EM HISTÓRIA;Motivo:VACÂNCIA;Un. Adm:(010855) E.E. SILVESTRE GOMES JARDIM;De:11/02/2016 a 23/12/2016

CONTRATO/SEDUC/05141/2016 DE: 23/02/2016
Processo Nº: 1000002108719

Contratado:(233453/6) ANA PAULA GONCALVES;CPF:227.367.828-28;Cargo/Função:(3468) TECNICO ADMINISTRATIVO EDUCACIONAL;Ref:A-001;CH: 30H
Hab.:ENSINO MÉDIO - NÃO PROFISSIONALIZANTE;Motivo:VACÂNCIA;Un. Adm:(075116) E.E. DE ENSINO ESPECIAL LUZ DO SABER;De:15/02/2016 a 23/12/2016

CONTRATO/SEDUC/05142/2016 DE: 23/02/2016
Processo Nº: 1000002109502

Contratado:(233696/10) IVONETE ALVES DE DEUS GOLLO;CPF:903.281.831-72;Cargo/Função:(3468) TECNICO ADMINISTRATIVO EDUCACIONAL;Ref:A-001;CH: 30H
Hab.:ENSINO MÉDIO - NÃO PROFISSIONALIZANTE;Motivo:VACÂNCIA;Un. Adm:(044261) E.E. MARIA DA GLORIA VARGAS UCHOA;De:15/02/2016 a 23/12/2016

CONTRATO/SEDUC/05143/2016 DE: 23/02/2016
Processo Nº: 1000002106031

Contratado:(233922/7) EDCARLOS OLIVEIRA DOS SANTOS;CPF:019.646.761-69;Cargo/Função:(3506) CONTR.TEMP.FUNCAO PROF. HABILITADO;Ref:B-001;CH: 02H
Hab.:LICENCIATURA PLENA EM MATEMATICA;Motivo:VACÂNCIA;Un. Adm:(071803) E.E. RUI BARBOSA;De:11/02/2016 a 23/12/2016

CONTRATO/SEDUC/05144/2016 DE: 23/02/2016
Processo Nº: 1000002097140

Contratado:(233922/8) EDCARLOS OLIVEIRA DOS SANTOS;CPF:019.646.761-69;Cargo/Função:(3506) CONTR.TEMP.FUNCAO PROF. HABILITADO;Ref:B-001;CH: 18H
Hab.:LICENCIATURA PLENA EM MATEMATICA;Motivo:DATA INICIAL;Un. Adm:(071803) E.E. RUI BARBOSA;De:11/02/2016 a 23/12/2016

CONTRATO/SEDUC/05145/2016 DE: 23/02/2016
Processo Nº: 1000002102951

Contratado:(233941/11) ZEIDE VIEIRA SILVA;CPF:872.312.551-91;Cargo/Função:(3468) TECNICO ADMINISTRATIVO EDUCACIONAL;Ref:A-001;CH: 30H
Hab.:TECNICO EM CONTABILIDADE;Motivo:VACÂNCIA;Un. Adm:(010871) E.E. ADOLFO AUGUSTO DE MORAES;De:15/02/2016 a 23/12/2016

CONTRATO/SEDUC/05146/2016 DE: 23/02/2016
Processo Nº: 1000002108315

Contratado:(234014/26) MICHELE LIMA DA MATA;CPF:006.218.731-79;Cargo/Função:(3506) CONTR.TEMP.FUNCAO PROF. HABILITADO;Ref:B-001;CH: 14H
Hab.:LICENCIATURA PLENA EM CIENCIAS BIOLOGICAS;Motivo:ALTERAÇÃO DE CARGA HORÁRIA;Un. Adm:(163678) E.E. UNIAO DA CHAPADA;De:11/02/2016 a 23/12/2016

CONTRATO/SEDUC/05147/2016 DE: 23/02/2016
Processo Nº: 1000002106912

Contratado:(234016/12) CLAUDINEIA RODRIGUES DA SILVA;CPF:935.333.901-44;Cargo/Função:(3506) CONTR.TEMP.FUNCAO PROF. HABILITADO;Ref:B-001;CH: 20H
Hab.:LICENCIATURA PLENA EM PEDAGOGIA;Motivo:VACÂNCIA;Un. Adm:(015989) E.E. Ver. BENTO MUNIZ;De:11/02/2016 a 23/12/2016

CONTRATO/SEDUC/05148/2016 DE: 23/02/2016
Processo Nº: 1000002107120

Contratado:(234148/9) LEONICE MARIA DOS SANTOS;CPF:768.231.481-87;Cargo/Função:(3506) CONTR.TEMP.FUNCAO PROF. HABILITADO;Ref:B-001;CH: 20H
Hab.:LICENCIATURA PLENA EM PEDAGOGIA;Motivo:ALTERAÇÃO DE CARGA HORÁRIA;Un. Adm:(173584) E. E. GOV. JOSE GARCIA NETO;De:11/02/2016 a 23/12/2016

CONTRATO/SEDUC/05149/2016 DE: 23/02/2016
Processo Nº: 1000002103214

Contratado:(234405/8) JOEL MESQUITA DE SOUZA;CPF:008.931.241-41;Cargo/Função:(3506) CONTR.TEMP.FUNCAO PROF. HABILITADO;Ref:B-001;CH: 11H
Hab.:LICENCIATURA PLENA EM SOCIOLOGIA;Motivo:VACÂNCIA;Un. Adm:(015865) E.E. 29 DE NOVEMBRO;De:11/02/2016 a 23/12/2016

CONTRATO/SEDUC/05150/2016 DE: 23/02/2016
Processo Nº: 1000002103223

Contratado:(234405/9) JOEL MESQUITA DE SOUZA;CPF:008.931.241-41;Cargo/

Função:(3506) CONTR.TEMP.FUNCAO PROF. HABILITADO;Ref:B-001;CH: 04H
Hab.:LICENCIATURA PLENA EM SOCIOLOGIA;Motivo:VACÂNCIA;Un. Adm:(015873) E.E. 13 DE MAIO;De:11/02/2016 a 23/12/2016

CONTRATO/SEDUC/05151/2016 DE: 23/02/2016
Processo Nº: 1000002101948

Contratado:(234546/6) NEUSA ALVES;CPF:024.279.841-16;Cargo/Função:(3476) APOIO ADM. EDUCACIONAL-ELEMENTAR;Ref:A-001;CH: 30H
Hab.:ENSINO MÉDIO - NÃO PROFISSIONALIZANTE;Motivo:VACÂNCIA;Un. Adm:(015903) E.E. Min. PETRONIO PORTELA NUNES;De:11/02/2016 a 23/12/2016

CONTRATO/SEDUC/05152/2016 DE: 23/02/2016
Processo Nº: 1000002106787

Contratado:(234754/13) CAROLINE DIAS DE FREITAS;CPF:018.596.971-27;Cargo/Função:(3506) CONTR.TEMP.FUNCAO PROF. HABILITADO;Ref:B-001;CH: 20H
Hab.:LICENCIATURA PLENA EM PEDAGOGIA;Motivo:VACÂNCIA;Un. Adm:(015482) E.E. RUI BARBOSA;De:15/02/2016 a 23/12/2016

CONTRATO/SEDUC/05153/2016 DE: 23/02/2016
Processo Nº: 1000002101940

Contratado:(234765/11) OSVALDO PEIXOTO;CPF:337.052.089-34;Cargo/Função:(3476) APOIO ADM. EDUCACIONAL-ELEMENTAR;Ref:A-001;CH: 30H
Hab.:ENSINO MÉDIO - NÃO PROFISSIONALIZANTE;Motivo:VACÂNCIA;Un. Adm:(009938) E.E. PROFª. PACIANA TORRES DE SANTANA;De:15/02/2016 a 23/12/2016

CONTRATO/SEDUC/05154/2016 DE: 23/02/2016
Processo Nº: 1000002107323

Contratado:(234800/15) DULCINEIA GENERINO DE LIMA;CPF:870.883.631-00;Cargo/Função:(3506) CONTR.TEMP.FUNCAO PROF. HABILITADO;Ref:B-001;CH: 20H
Hab.:LICENCIATURA PLENA EM PEDAGOGIA;Motivo:VACÂNCIA;Un. Adm:(015970) E.E. MANOEL MARINHEIRO;De:11/02/2016 a 23/12/2016

CONTRATO/SEDUC/05155/2016 DE: 23/02/2016
Processo Nº: 1000002097608

Contratado:(234823/7) ARENILDES FERREIRA DE MORAES SILVA;CPF:973.996.471-00;Cargo/Função:(3476) APOIO ADM. EDUCACIONAL-ELEMENTAR;Ref:A-001;CH: 30H
Hab.:ENSINO MÉDIO - NÃO PROFISSIONALIZANTE;Motivo:DATA INICIAL;Un. Adm:(012890) E.E. PROF. NILO POVOAS;De:11/02/2016 a 23/12/2016

CONTRATO/SEDUC/05156/2016 DE: 23/02/2016
Processo Nº: 1000002099583

Contratado:(234886/20) MICHELLE BEATRIZ BRAGA SEVERO;CPF:065.571.456-14;Cargo/Função:(3506) CONTR.TEMP.FUNCAO PROF. HABILITADO;Ref:B-001;CH: 20H
Hab.:LICENCIATURA PLENA EM QUIMICA;Motivo:DATA INICIAL;Un. Adm:(060208) E.E. ALBERT EINSTEIN;De:11/02/2016 a 23/12/2016

CONTRATO/SEDUC/05157/2016 DE: 23/02/2016
Processo Nº: 1000002111678

Contratado:(234957/8) WANUZIA BATISTA DOS SANTOS;CPF:000.224.213-35;Cargo/Função:(3468) TECNICO ADMINISTRATIVO EDUCACIONAL;Ref:A-001;CH: 30H
Hab.:TECNOLOGIA EM GESTÃO DE RECURSOS HUMANOS;Motivo:VACÂNCIA;Un. Adm:(156370) E.E. LUIZ FRUTUOSO DA SILVA;De:15/02/2016 a 23/12/2016

CONTRATO/SEDUC/05158/2016 DE: 23/02/2016
Processo Nº: 1000002112884

Contratado:(234962/8) NELVA ROONE NIWAIRERO;CPF:740.228.221-04;Cargo/Função:(3476) APOIO ADM. EDUCACIONAL-ELEMENTAR;Ref:A-001;CH: 30H
Hab.:ENSINO MÉDIO - NÃO PROFISSIONALIZANTE;Motivo:VACÂNCIA;Un. Adm:(011452) E.E. INDIGENA DOM FELIPPO RINALDI;De:11/02/2016 a 23/12/2016

CONTRATO/SEDUC/05159/2016 DE: 23/02/2016
Processo Nº: 1000002110817

Contratado:(234965/8) ANA PAULA DE LIMA FELIX;CPF:588.504.812-68;Cargo/Função:(3468) TECNICO ADMINISTRATIVO EDUCACIONAL;Ref:A-001;CH: 30H
Hab.:ENSINO MÉDIO - NÃO PROFISSIONALIZANTE;Motivo:VACÂNCIA;Un. Adm:(012785) E.E. Cel. ARTHUR BORGES;De:16/02/2016 a 23/12/2016

CONTRATO/SEDUC/05160/2016 DE: 23/02/2016
Processo Nº: 1000002106636

Contratado:(234977/13) KEILA CRISTINA MARTINS DE REZENDE;CPF:019.531.261-97;Cargo/Função:(3506) CONTR.TEMP.FUNCAO PROF. HABILITADO;Ref:B-001;CH: 20H
Hab.:LICENCIATURA PLENA EM PEDAGOGIA;Motivo:VACÂNCIA;Un. Adm:(015610) E.E. LUDOVICO DA RIVA NETO;De:15/02/2016 a 23/12/2016

CONTRATO/SEDUC/05161/2016 DE: 23/02/2016
Processo Nº: 1000002102716

Contratado:(235028/21) JANAINA RIBEIRO DE LIMA;CPF:033.052.631-64;Cargo/Função:(3506) CONTR.TEMP.FUNCAO PROF. HABILITADO;Ref:B-001;CH: 08H
Hab.:LICENCIATURA PLENA EM HISTÓRIA;Motivo:ALTERAÇÃO DE CARGA HORÁRIA;Un. Adm:(097012) E. E. JOSE APARECIDO RIBEIRO;De:11/02/2016 a 23/12/2016

CONTRATO/SEDUC/05162/2016 DE: 23/02/2016
Processo Nº: 1000002108259

Contratado:(235050/7) ELISSANDRA REIS DA COSTA;CPF:433.033.231-00;Cargo/Função:(3506) CONTR.TEMP.FUNCAO PROF. HABILITADO;Ref:B-001;CH: 30H
Hab.:LICENCIATURA PLENA EM PEDAGOGIA;Motivo:VACÂNCIA;Un. Adm:(011037) E.E. PROFª. RENILDA SILVA MORAES;De:22/02/2016 a 23/12/2016

CONTRATO/SEDUC/05163/2016 DE: 23/02/2016
Processo Nº: 1000002101721

Contratado:(235165/17) LUIZ AMERICO DE OLIVEIRA ABRAO;CPF:217.355.468-95;Cargo/Função:(3506) CONTR.TEMP.FUNCAO PROF. HABILITADO;Ref:B-001;CH: 03H
Hab.:LICENCIATURA PLENA EM CIENCIAS BIOLOGICAS;Motivo:DATA INICIAL;Un. Adm:(014729) E.E. SAO FRANCISCO DE ASSIS;De:11/02/2016 a 23/12/2016

CONTRATO/SEDUC/05164/2016 DE: 23/02/2016
Processo Nº: 1000002104235

Contratado:(235193/6) DEIVID MICHEL PEREIRA DE LIMA;CPF:949.510.471-87;Cargo/Função:(3476) APOIO ADM. EDUCACIONAL-ELEMENTAR;Ref:A-001;CH: 30H
Hab.:ENSINO MÉDIO - NÃO PROFISSIONALIZANTE;Motivo:VACÂNCIA;Un. Adm:(038733) CRECHE EST. ENS. FUND. MARIA EUNICE DUARTE

BARROS;De:15/02/2016 a 23/12/2016

CONTRATO/SEDUC/05165/2016 DE: 23/02/2016
 Processo Nº: 1000002098032
 Contratado: (235349/24) MARCIA DE MAGALHAES SANTOS;CPF:627.380.461-34;Cargo/Função: (3506) CONTR.TEMP.FUNCAO PROF. HABILITADO;Ref:B-001;CH: 15H
 Hab.:LICENCIATURA PLENA EM MATEMATICA;Motivo:ALTERAÇÃO DE CARGA HORÁRIA;Un. Adm:(157236) E.E. PROFªFRANCISCA DE SOUZA ALENCAR;De:11/02/2016 a 23/12/2016

CONTRATO/SEDUC/05166/2016 DE: 23/02/2016
 Processo Nº: 1000002099187
 Contratado: (235349/25) MARCIA DE MAGALHAES SANTOS;CPF:627.380.461-34;Cargo/Função: (3506) CONTR.TEMP.FUNCAO PROF. HABILITADO;Ref:B-001;CH: 06H
 Hab.:LICENCIATURA PLENA EM MATEMATICA;Motivo:ALTERAÇÃO DE CARGA HORÁRIA;Un. Adm:(016047) E.E. JOAO MONTEIRO SOBRINHO;De:11/02/2016 a 23/12/2016

CONTRATO/SEDUC/05167/2016 DE: 23/02/2016
 Processo Nº: 1000002111301
 Contratado: (235378/4) LUCIANE SOLIS DOS SANTOS SESPEDES;CPF:897.607.511-00;Cargo/Função: (3468) TECNICO ADMINISTRATIVO EDUCACIONAL;Ref:A-001;CH: 30H
 Hab.:LICENCIATURA PLENA EM PEDAGOGIA;Motivo:VACÂNCIA;Un. Adm:(038725) CRECHE EST. ENS. FUND. NASLA JOAQUIM ASCHAR;De:15/02/2016 a 23/12/2016

CONTRATO/SEDUC/05168/2016 DE: 23/02/2016
 Processo Nº: 1000002099122
 Contratado: (235423/22) ADILSON TOLEDO ALVES FERREIRA;CPF:022.125.091-38;Cargo/Função: (3506) CONTR.TEMP.FUNCAO PROF. HABILITADO;Ref:B-001;CH: 04H
 Hab.:LICENCIATURA PLENA EM LETRAS/LING.PORTUGUESA/LITERATURA;Motivo:VACÂNCIA;Un. Adm:(145718) E.E. BOA ESPERANCA;De:15/02/2016 a 23/12/2016

CONTRATO/SEDUC/05169/2016 DE: 23/02/2016
 Processo Nº: 1000002101808
 Contratado: (235469/12) VALDINEI EMIDIO DA SILVA;CPF:023.674.271-00;Cargo/Função: (3476) APOIO ADM. EDUCACIONAL-ELEMENTAR;Ref:A-001;CH: 30H
 Hab.:TECNOLOGIA EM SEGURANÇA DO TRABALHO;Motivo:VACÂNCIA;Un. Adm:(015903) E.E. Min. PETRONIO PORTELA NUNES;De:15/02/2016 a 23/12/2016

CONTRATO/SEDUC/05170/2016 DE: 23/02/2016
 Processo Nº: 1000002110667
 Contratado: (235486/20) DENISE BATTISTI XAVIER;CPF:029.785.891-24;Cargo/Função: (3506) CONTR.TEMP.FUNCAO PROF. HABILITADO;Ref:B-001;CH: 02H
 Hab.:LICENCIATURA PLENA EM EDUCAÇÃO FISICA;Motivo:DATA INICIAL;Un. Adm:(013641) E.E. POXOREO;De:11/02/2016 a 21/12/2016

CONTRATO/SEDUC/05171/2016 DE: 23/02/2016
 Processo Nº: 1000002109848
 Contratado: (235496/12) ALEX LACERDA MELLO;CPF:750.957.771-34;Cargo/Função: (3476) APOIO ADM. EDUCACIONAL-ELEMENTAR;Ref:A-001;CH: 30H
 Hab.:ENSINO MÉDIO - NÃO PROFISSIONALIZANTE;Motivo:VACÂNCIA;Un. Adm:(014150) E.E. SANTA TEREZINHA;De:15/02/2016 a 23/12/2016

CONTRATO/SEDUC/05172/2016 DE: 23/02/2016
 Processo Nº: 1000002105461
 Contratado: (235503/10) MARIA DE FATIMA DO NASCIMENTO;CPF:795.710.509-20;Cargo/Função: (3476) APOIO ADM. EDUCACIONAL-ELEMENTAR;Ref:A-001;CH: 30H
 Hab.:ENSINO FUNDAMENTAL COMPLETO;Motivo:VACÂNCIA;Un. Adm:(071838) E.E. OSMAIR PINHEIRO DA SILVA;De:11/02/2016 a 23/12/2016

CONTRATO/SEDUC/05173/2016 DE: 23/02/2016
 Processo Nº: 1000002111836
 Contratado: (235524/9) GRAZZIELLE MARQUES LUIZ;CPF:033.588.851-86;Cargo/Função: (3506) CONTR.TEMP.FUNCAO PROF. HABILITADO;Ref:B-001;CH: 15H
 Hab.:LICENCIATURA PLENA EM GEOGRAFIA;Motivo:VACÂNCIA;Un. Adm:(011355) E.E. Mal. EURICO GASPAS DUTRA;De:15/02/2016 a 23/12/2016

CONTRATO/SEDUC/05174/2016 DE: 23/02/2016
 Processo Nº: 1000002109353
 Contratado: (235555/4) ANDRE LUIS VIEIRA ROSA;CPF:005.943.271-30;Cargo/Função: (3506) CONTR.TEMP.FUNCAO PROF. HABILITADO;Ref:B-001;CH: 08H
 Hab.:LICENCIATURA PLENA EM EDUCAÇÃO FISICA;Motivo:ALTERAÇÃO DE CARGA HORÁRIA;Un. Adm:(015423) E.E. Dr. ANISIO JOSE MOREIRA;De:11/02/2016 a 23/12/2016

CONTRATO/SEDUC/05175/2016 DE: 23/02/2016
 Processo Nº: 1000002103122
 Contratado: (235561/10) IRANILDE BACELAR TEIXEIRA;CPF:010.240.571-94;Cargo/Função: (3476) APOIO ADM. EDUCACIONAL-ELEMENTAR;Ref:A-001;CH: 30H
 Hab.:EDUCAÇÃO GERAL;Motivo:VACÂNCIA;Un. Adm:(015407) E.E. DOMINGOS BRIANTE;De:11/02/2016 a 23/12/2016

CONTRATO/SEDUC/05176/2016 DE: 23/02/2016
 Processo Nº: 1000002105633
 Contratado: (235619/6) DIANA YONARA DOS SANTOS BARBOSA;CPF:602.477.702-72;Cargo/Função: (3468) TECNICO ADMINISTRATIVO EDUCACIONAL;Ref:A-001;CH: 30H
 Hab.:ENSINO MÉDIO - NÃO PROFISSIONALIZANTE;Motivo:VACÂNCIA;Un. Adm:(038725) CRECHE EST. ENS. FUND. NASLA JOAQUIM ASCHAR;De:15/02/2016 a 23/12/2016

CONTRATO/SEDUC/05177/2016 DE: 23/02/2016
 Processo Nº: 1000002103128
 Contratado: (235627/8) ENIUMA FIDELIS DA SILVA SOUZA;CPF:822.795.781-15;Cargo/Função: (3476) APOIO ADM. EDUCACIONAL-ELEMENTAR;Ref:A-001;CH: 30H
 Hab.:ENSINO MÉDIO - NÃO PROFISSIONALIZANTE;Motivo:VACÂNCIA;Un. Adm:(010855) E.E. SILVESTRE GOMES JARDIM;De:15/02/2016 a 23/12/2016

CONTRATO/SEDUC/05178/2016 DE: 23/02/2016
 Processo Nº: 1000002105542
 Contratado: (235706/6) LAURA MARCELLI MARCOSKI LIMA;CPF:888.792.081-

87;Cargo/Função: (3468) TECNICO ADMINISTRATIVO EDUCACIONAL;Ref:A-001;CH: 30H
 Hab.:LICENCIATURA PLENA EM PEDAGOGIA;Motivo:VACÂNCIA;Un. Adm:(075116) E.E. DE ENSINO ESPECIAL LUZ DO SABER;De:15/02/2016 a 23/12/2016

CONTRATO/SEDUC/05179/2016 DE: 23/02/2016
 Processo Nº: 1000002102488
 Contratado: (235743/7) MARIA JOSELI DE FARIA COSTA;CPF:955.979.301-25;Cargo/Função: (3476) APOIO ADM. EDUCACIONAL-ELEMENTAR;Ref:A-001;CH: 30H
 Hab.:ENSINO MÉDIO - NÃO PROFISSIONALIZANTE;Motivo:VACÂNCIA;Un. Adm:(061450) E.E. LAURA VIEIRA DE SOUZA;De:11/02/2016 a 23/12/2016

CONTRATO/SEDUC/05180/2016 DE: 23/02/2016
 Processo Nº: 1000002113369
 Contratado: (235773/9) ALZIRA PEREIRA DA FONSECA;CPF:034.673.161-58;Cargo/Função: (3506) CONTR.TEMP.FUNCAO PROF. HABILITADO;Ref:B-001;CH: 40H
 Hab.:LICENCIATURA PLENA EM LETRAS/LÍNGUA INGLESA;Motivo:VACÂNCIA;Un. Adm:(172456) E.E. DOROTH STONG;De:15/02/2016 a 31/12/2016

CONTRATO/SEDUC/05181/2016 DE: 23/02/2016
 Processo Nº: 1000002102366
 Contratado: (235811/6) BRIGIDA ALVES DA SILVA;CPF:326.388.251-15;Cargo/Função: (3476) APOIO ADM. EDUCACIONAL-ELEMENTAR;Ref:A-001;CH: 30H
 Hab.:ENSINO MÉDIO - NÃO PROFISSIONALIZANTE;Motivo:VACÂNCIA;Un. Adm:(176648) E. E. ESTEVAO PEREIRA DE ALMEIDA;De:11/02/2016 a 23/12/2016

CONTRATO/SEDUC/05182/2016 DE: 23/02/2016
 Processo Nº: 1000002106878
 Contratado: (235994/7) CLELIA OLIVEIRA SANTOS ALVES;CPF:406.340.001-87;Cargo/Função: (3506) CONTR.TEMP.FUNCAO PROF. HABILITADO;Ref:B-001;CH: 20H
 Hab.:LICENCIATURA PLENA EM PEDAGOGIA;Motivo:VACÂNCIA;Un. Adm:(015970) E.E. MANOEL MARINHEIRO;De:11/02/2016 a 23/12/2016

CONTRATO/SEDUC/05183/2016 DE: 23/02/2016
 Processo Nº: 1000002110280
 Contratado: (236142/10) TATIANE CORREIA DE FREITAS;CPF:019.647.771-94;Cargo/Função: (3506) CONTR.TEMP.FUNCAO PROF. HABILITADO;Ref:B-001;CH: 20H
 Hab.:LICENCIATURA PLENA EM PEDAGOGIA;Motivo:VACÂNCIA;Un. Adm:(013072) E.E. SAO JOSE;De:11/02/2016 a 23/12/2016

CONTRATO/SEDUC/05184/2016 DE: 23/02/2016
 Processo Nº: 1000002110180
 Contratado: (236148/7) HELENICE DE FATIMA PORTO;CPF:350.971.166-15;Cargo/Função: (3506) CONTR.TEMP.FUNCAO PROF. HABILITADO;Ref:B-001;CH: 20H
 Hab.:LICENCIATURA PLENA EM PEDAGOGIA;Motivo:VACÂNCIA;Un. Adm:(013048) E.E. Dep. DORMEVAL FARIA;De:11/02/2016 a 23/12/2016

CONTRATO/SEDUC/05185/2016 DE: 23/02/2016
 Processo Nº: 1000002108166
 Contratado: (236275/19) IRACI DABELA LANOVA;CPF:189.045.642-04;Cargo/Função: (3506) CONTR.TEMP.FUNCAO PROF. HABILITADO;Ref:B-001;CH: 09H
 Hab.:LICENCIATURA PLENA EM LETRAS/LÍNGUA ESPANHOLA;Motivo:VACÂNCIA;Un. Adm:(011134) E.E. LA SALLE;De:11/02/2016 a 23/12/2016

CONTRATO/SEDUC/05186/2016 DE: 23/02/2016
 Processo Nº: 1000002108149
 Contratado: (236275/20) IRACI DABELA LANOVA;CPF:189.045.642-04;Cargo/Função: (3506) CONTR.TEMP.FUNCAO PROF. HABILITADO;Ref:B-001;CH: 06H
 Hab.:LICENCIATURA PLENA EM LETRAS/LÍNGUA ESPANHOLA;Motivo:VACÂNCIA;Un. Adm:(011010) E.E. MARECHAL DUTRA;De:11/02/2016 a 23/12/2016

CONTRATO/SEDUC/05187/2016 DE: 23/02/2016
 Processo Nº: 1000002107848
 Contratado: (236281/6) ELISE MARIA RODRIGUES FRANCA;CPF:003.766.451-48;Cargo/Função: (3468) TECNICO ADMINISTRATIVO EDUCACIONAL;Ref:A-001;CH: 30H
 Hab.:ENSINO MÉDIO - NÃO PROFISSIONALIZANTE;Motivo:VACÂNCIA;Un. Adm:(038733) CRECHE EST. ENS. FUND. MARIA EUNICE DUARTE BARROS;De:15/02/2016 a 23/12/2016

CONTRATO/SEDUC/05188/2016 DE: 23/02/2016
 Processo Nº: 1000002108105
 Contratado: (236284/7) LARIANE DE ALMEIDA VALERIO E SILVA;CPF:047.094.061-11;Cargo/Função: (3468) TECNICO ADMINISTRATIVO EDUCACIONAL;Ref:A-001;CH: 30H
 Hab.:ENSINO MÉDIO - NÃO PROFISSIONALIZANTE;Motivo:VACÂNCIA;Un. Adm:(038733) CRECHE EST. ENS. FUND. MARIA EUNICE DUARTE BARROS;De:15/02/2016 a 23/12/2016

CONTRATO/SEDUC/05189/2016 DE: 23/02/2016
 Processo Nº: 1000002107367
 Contratado: (23628/5) SIZALTINA DO CARMO MACEDO;CPF:204.538.091-20;Cargo/Função: (3506) CONTR.TEMP.FUNCAO PROF. HABILITADO;Ref:B-001;CH: 14H
 Hab.:LICENCIATURA PLENA EM HISTÓRIA;Motivo:DATA INICIAL;Un. Adm:(013641) E.E. POXOREO;De:11/02/2016 a 21/12/2016

CONTRATO/SEDUC/05190/2016 DE: 23/02/2016
 Processo Nº: 1000002104114
 Contratado: (236299/4) ROSILENE DO BOM DESPACHO REIS;CPF:388.033.051-49;Cargo/Função: (3476) APOIO ADM. EDUCACIONAL-ELEMENTAR;Ref:A-001;CH: 30H
 Hab.:TECNOLOGIA EM TURISMO;Motivo:VACÂNCIA;Un. Adm:(010421) E.E. Pe. WANIR DELFINO CESAR;De:15/02/2016 a 23/12/2016

CONTRATO/SEDUC/05191/2016 DE: 23/02/2016
 Processo Nº: 1000002104207
 Contratado: (236301/3) JOADIR DA SILVA CAMPOS;CPF:922.214.671-91;Cargo/Função: (3476) APOIO ADM. EDUCACIONAL-ELEMENTAR;Ref:A-001;CH: 30H
 Hab.:TECNOLOGIA EM GASTRONOMIA;Motivo:ABERTURA DE TURMA;Un. Adm:(009938) E.E. PROFª. PACIANA TORRES DE SANTANA;De:11/02/2016 a 23/12/2016

CONTRATO/SEDUC/05192/2016 DE: 23/02/2016
 Processo Nº: 1000002100256
 Contratado: (236404/22) FABIO DE OLIVEIRA SOUZA;CPF:033.988.061-98;Cargo/Função: (3506) CONTR.TEMP.FUNCAO PROF. HABILITADO;Ref:B-001;CH: 20H

Hab.: LICENCIATURA PLENA EM QUÍMICA; Motivo: DATA INICIAL; Un. Adm: (015385) E.E. FLACIDO DE CASTRO; De: 11/02/2016 a 23/12/2016

CONTRATO/SEDUC/05193/2016 DE: 23/02/2016
Processo Nº: 100002111578
Contratado: (236451/7) BERNARDETH MENDES DE SOUZA; CPF: 459.358.821-91; Cargo/Função: (3506) CONTR. TEMP. FUNCAO PROF. HABILITADO; Ref: B-001; CH: 20H
Hab.: LICENCIATURA PLENA EM PEDAGOGIA; Motivo: ALTERAÇÃO DE CARGA HORÁRIA; Un. Adm: (176648) E. E. ESTEVAO PEREIRA DE ALMEIDA; De: 11/02/2016 a 23/12/2016

CONTRATO/SEDUC/05194/2016 DE: 23/02/2016
Processo Nº: 1000002100572
Contratado: (236463/11) CARMEN HELENA CARDOSO ALVES CORREA; CPF: 593.844.841-72; Cargo/Função: (3476) APOIO ADM. EDUCACIONAL-ELEMENTAR; Ref: A-001; CH: 30H
Hab.: ENSINO MÉDIO - NÃO PROFISSIONALIZANTE; Motivo: DISTRATO A PEDIDO; Un. Adm: (071773) E. E. Pe. ARLINDO IGNACIO DE OLIVEIRA; De: 15/02/2016 a 23/12/2016

CONTRATO/SEDUC/05195/2016 DE: 23/02/2016
Processo Nº: 1000002106216
Contratado: (236515/13) MACARIS VERONICA ROHDEN; CPF: 004.124.030-80; Cargo/Função: (3506) CONTR. TEMP. FUNCAO PROF. HABILITADO; Ref: B-001; CH: 20H
Hab.: LICENCIATURA PLENA EM PEDAGOGIA; Motivo: ALTERAÇÃO DE CARGA HORÁRIA; Un. Adm: (176451) E. E. MARECHAL CANDIDO RONDON; De: 11/02/2016 a 23/12/2016

CONTRATO/SEDUC/05196/2016 DE: 23/02/2016
Processo Nº: 1000002108714
Contratado: (236530/8) IVANIL MARTINS DE ALMEIDA; CPF: 453.217.791-04; Cargo/Função: (3506) CONTR. TEMP. FUNCAO PROF. HABILITADO; Ref: B-001; CH: 27H
Hab.: LICENCIATURA PLENA EM LETRAS/LÍNGUA ESPANHOLA; Motivo: ALTERAÇÃO DE CARGA HORÁRIA; Un. Adm: (146420) CEJA PROF. ANTONIO CESARIO DE FIGUEIREDO NETO; De: 15/02/2016 a 23/12/2016

CONTRATO/SEDUC/05197/2016 DE: 23/02/2016
Processo Nº: 1000002097948
Contratado: (236561/11) SEBASTIAO APARECIDO ARAUJO; CPF: 848.985.261-87; Cargo/Função: (3476) APOIO ADM. EDUCACIONAL-ELEMENTAR; Ref: A-001; CH: 30H
Hab.: ENSINO MÉDIO - NÃO PROFISSIONALIZANTE; Motivo: VACÂNCIA; Un. Adm: (041084) ASSESSORIA PEDAGOGICA - NOBRES; De: 15/02/2016 a 23/12/2016

CONTRATO/SEDUC/05198/2016 DE: 23/02/2016
Processo Nº: 1000002109239
Contratado: (236614/8) LUANA LEMES MARQUES; CPF: 007.939.111-76; Cargo/Função: (3506) CONTR. TEMP. FUNCAO PROF. HABILITADO; Ref: B-001; CH: 17H
Hab.: LICENCIATURA PLENA EM MATEMÁTICA; Motivo: DATA INICIAL; Un. Adm: (010952) E. E. PROFª. EUNICE SOUZA DOS SANTOS; De: 11/02/2016 a 23/12/2016

CONTRATO/SEDUC/05199/2016 DE: 23/02/2016
Processo Nº: 1000002102890
Contratado: (236635/11) LUIZIVAN RESPLANDE DE ALMEIDA OLIVEIRA; CPF: 627.531.691-87; Cargo/Função: (3476) APOIO ADM. EDUCACIONAL-ELEMENTAR; Ref: A-001; CH: 30H
Hab.: ENSINO MÉDIO - NÃO PROFISSIONALIZANTE; Motivo: VACÂNCIA; Un. Adm: (011460) E. E. JARDIM ARAGUAIA; De: 11/02/2016 a 23/12/2016

CONTRATO/SEDUC/05200/2016 DE: 23/02/2016
Processo Nº: 1000002103798
Contratado: (236643/7) MARIA DO CARMO DA CONCEICAO; CPF: 402.997.162-87; Cargo/Função: (3476) APOIO ADM. EDUCACIONAL-ELEMENTAR; Ref: A-001; CH: 30H
Hab.: ENSINO MÉDIO - NÃO PROFISSIONALIZANTE; Motivo: DATA INICIAL; Un. Adm: (124052) E. E. LEONISIO LEMOS MELO; De: 11/02/2016 a 23/12/2016

CONTRATO/SEDUC/05201/2016 DE: 23/02/2016
Processo Nº: 1000002107233
Contratado: (236659/8) WERICA MARTINS DO NASCIMENTO; CPF: 023.896.581-30; Cargo/Função: (3506) CONTR. TEMP. FUNCAO PROF. HABILITADO; Ref: B-001; CH: 20H
Hab.: LICENCIATURA PLENA EM PEDAGOGIA; Motivo: VACÂNCIA; Un. Adm: (015938) E. E. PEDRO ALBERTO TAYANO; De: 11/02/2016 a 23/12/2016

CONTRATO/SEDUC/05202/2016 DE: 23/02/2016
Processo Nº: 1000002107270
Contratado: (236674/6) ANGELA MARIA GUARNIERI; CPF: 566.425.392-49; Cargo/Função: (3506) CONTR. TEMP. FUNCAO PROF. HABILITADO; Ref: B-001; CH: 20H
Hab.: LICENCIATURA PLENA EM PEDAGOGIA; Motivo: VACÂNCIA; Un. Adm: (023841) E. E. Dr. ELCIO DE SOUZA; De: 11/02/2016 a 23/12/2016

CONTRATO/SEDUC/05203/2016 DE: 23/02/2016
Processo Nº: 1000002113397
Contratado: (236678/24) MARIA DE JESUS DA SILVA AGUIAR; CPF: 958.259.671-68; Cargo/Função: (3506) CONTR. TEMP. FUNCAO PROF. HABILITADO; Ref: B-001; CH: 18H
Hab.: LICENCIATURA PLENA EM FILOSOFIA/HISTORIA; Motivo: ABERTURA DE TURMA; Un. Adm: (014230) E. E. MARIA ESTHER PERES; De: 16/02/2016 a 23/12/2016

CONTRATO/SEDUC/05204/2016 DE: 23/02/2016
Processo Nº: 1000002113788
Contratado: (236692/11) JOSE INACIO DE ALMEIDA SOUZA; CPF: 052.240.541-09; Cargo/Função: (3468) TECNICO ADMINISTRATIVO EDUCACIONAL; Ref: A-001; CH: 30H
Hab.: ENSINO MÉDIO - NÃO PROFISSIONALIZANTE; Motivo: VACÂNCIA; Un. Adm: (015865) E. E. 29 DE NOVEMBRO; De: 15/02/2016 a 23/12/2016

CONTRATO/SEDUC/05205/2016 DE: 23/02/2016
Processo Nº: 1000002096678
Contratado: (236788/12) LUZIA CARVALHO DE LIMA PAULA; CPF: 020.014.651-30; Cargo/Função: (3468) TECNICO ADMINISTRATIVO EDUCACIONAL; Ref: A-001; CH: 30H
Hab.: ENSINO MÉDIO - NÃO PROFISSIONALIZANTE; Motivo: DISTRATO A PEDIDO; Un. Adm: (016055) E. E. MADRE TARCILA; De: 15/02/2016 a 23/12/2016

CONTRATO/SEDUC/05206/2016 DE: 23/02/2016
Processo Nº: 1000002106807
Contratado: (236810/5) BENEDITA MARIA DE BOMFIM E LIMA; CPF: 953.370.671-68; Cargo/Função: (3506) CONTR. TEMP. FUNCAO PROF. HABILITADO; Ref: B-001; CH: 12H

Hab.: LICENCIATURA PLENA EM LETRAS/LÍNGUA ESPANHOLA; Motivo: VACÂNCIA; Un. Adm: (015873) E. E. 13 DE MAIO; De: 11/02/2016 a 23/12/2016

CONTRATO/SEDUC/05207/2016 DE: 23/02/2016
Processo Nº: 1000002106822
Contratado: (236810/6) BENEDITA MARIA DE BOMFIM E LIMA; CPF: 953.370.671-68; Cargo/Função: (3506) CONTR. TEMP. FUNCAO PROF. HABILITADO; Ref: B-001; CH: 08H
Hab.: LICENCIATURA PLENA EM LETRAS/LÍNGUA ESPANHOLA; Motivo: DATA INICIAL; Un. Adm: (016020) E. E. PROF. JOAO BATISTA; De: 11/02/2016 a 23/12/2016

CONTRATO/SEDUC/05208/2016 DE: 23/02/2016
Processo Nº: 1000002100703
Contratado: (236822/7) DALVINA PEREIRA RIBEIRO; CPF: 712.325.321-34; Cargo/Função: (3476) APOIO ADM. EDUCACIONAL-ELEMENTAR; Ref: A-001; CH: 30H
Hab.: ENSINO FUNDAMENTAL COMPLETO; Motivo: VACÂNCIA; Un. Adm: (015903) E. E. Min. PETRONIO PORTELA NUNES; De: 11/02/2016 a 23/12/2016

CONTRATO/SEDUC/05209/2016 DE: 23/02/2016
Processo Nº: 1000002099829
Contratado: (236940/7) ADRIANA MARIA DE LIMA MARCAL; CPF: 010.977.241-58; Cargo/Função: (3476) APOIO ADM. EDUCACIONAL-ELEMENTAR; Ref: A-001; CH: 30H
Hab.: EDUCAÇÃO GERAL; Motivo: DATA INICIAL; Un. Adm: (016152) E. E. ALICE BARBOSA PACHECO; De: 11/02/2016 a 23/12/2016

CONTRATO/SEDUC/05210/2016 DE: 23/02/2016
Processo Nº: 1000002108499
Contratado: (236961/11) ADIR MUNHOZ MARTINS; CPF: 585.744.500-06; Cargo/Função: (3476) APOIO ADM. EDUCACIONAL-ELEMENTAR; Ref: A-001; CH: 30H
Hab.: ENSINO MÉDIO - NÃO PROFISSIONALIZANTE; Motivo: ABERTURA DE TURMA; Un. Adm: (154946) CEJA PAULO FREIRE; De: 15/02/2016 a 19/05/2016

CONTRATO/SEDUC/05211/2016 DE: 23/02/2016
Processo Nº: 1000002101292
Contratado: (236982/8) CLAUDINEIA PINHEIRO DA SILVA; CPF: 017.324.221-92; Cargo/Função: (3476) APOIO ADM. EDUCACIONAL-ELEMENTAR; Ref: A-001; CH: 30H
Hab.: ENSINO FUNDAMENTAL COMPLETO; Motivo: ABERTURA DE TURMA; Un. Adm: (114553) E. E. Pe. JHOANNES BERTHOLD HENNING; De: 15/02/2016 a 23/12/2016

CONTRATO/SEDUC/05212/2016 DE: 23/02/2016
Processo Nº: 1000002112047
Contratado: (237025/8) SIMONE LEMES DE QUEIROZ; CPF: 568.500.851-15; Cargo/Função: (3506) CONTR. TEMP. FUNCAO PROF. HABILITADO; Ref: B-001; CH: 06H
Hab.: LICENCIATURA PLENA EM HISTÓRIA; Motivo: VACÂNCIA; Un. Adm: (011339) E. E. IR. DIVA PIMENTEL; De: 11/02/2016 a 23/12/2016

CONTRATO/SEDUC/05213/2016 DE: 23/02/2016
Processo Nº: 1000002111840
Contratado: (237048/26) EDINARA DE CARLI; CPF: 000.845.331-45; Cargo/Função: (3506) CONTR. TEMP. FUNCAO PROF. HABILITADO; Ref: B-001; CH: 02H
Hab.: LICENCIATURA PLENA EM MATEMÁTICA; Motivo: VACÂNCIA; Un. Adm: (015482) E. E. RUI BARBOSA; De: 15/02/2016 a 23/12/2016

CONTRATO/SEDUC/05214/2016 DE: 23/02/2016
Processo Nº: 1000002105575
Contratado: (237096/6) EDINA MARIA SANTOS DE SOUSA; CPF: 039.427.413-00; Cargo/Função: (3476) APOIO ADM. EDUCACIONAL-ELEMENTAR; Ref: A-001; CH: 30H
Hab.: ENSINO FUNDAMENTAL COMPLETO; Motivo: VACÂNCIA; Un. Adm: (155110) E. E. ANGELO MELHORANÇA; De: 11/02/2016 a 23/12/2016

CONTRATO/SEDUC/05215/2016 DE: 23/02/2016
Processo Nº: 1000002107975
Contratado: (237329/19) RENAN DAN GOIS; CPF: 025.455.311-70; Cargo/Função: (3506) CONTR. TEMP. FUNCAO PROF. HABILITADO; Ref: B-001; CH: 06H
Hab.: LICENCIATURA PLENA EM EDUCAÇÃO FÍSICA; Motivo: VACÂNCIA; Un. Adm: (011223) E. E. PROFª. IVONE TRAMARIM DE OLIVEIRA; De: 12/02/2016 a 23/12/2016

CONTRATO/SEDUC/05216/2016 DE: 23/02/2016
Processo Nº: 1000002111122
Contratado: (237400/8) ELISANGELA PONTES DA SILVA MOREIRA DE LIMA; CPF: 000.035.804-58; Cargo/Função: (3506) CONTR. TEMP. FUNCAO PROF. HABILITADO; Ref: B-001; CH: 10H
Hab.: LICENCIATURA PLENA EM EDUCAÇÃO FÍSICA; Motivo: ALTERAÇÃO DE CARGA HORÁRIA; Un. Adm: (096784) E. E. REINALDO DUTRA VILARINHO; De: 11/02/2016 a 23/12/2016

CONTRATO/SEDUC/05217/2016 DE: 23/02/2016
Processo Nº: 1000002109707
Contratado: (237400/9) ELISANGELA PONTES DA SILVA MOREIRA DE LIMA; CPF: 000.035.804-58; Cargo/Função: (3506) CONTR. TEMP. FUNCAO PROF. HABILITADO; Ref: B-001; CH: 10H
Hab.: LICENCIATURA PLENA EM EDUCAÇÃO FÍSICA; Motivo: ALTERAÇÃO DE CARGA HORÁRIA; Un. Adm: (015954) E. E. WILSON DE ALMEIDA; De: 11/02/2016 a 23/12/2016

CONTRATO/SEDUC/05218/2016 DE: 23/02/2016
Processo Nº: 1000002109173
Contratado: (237451/10) MARIA DAS GRACAS DE MOURA; CPF: 352.982.191-87; Cargo/Função: (3476) APOIO ADM. EDUCACIONAL-ELEMENTAR; Ref: A-001; CH: 30H
Hab.: ENSINO MÉDIO - NÃO PROFISSIONALIZANTE; Motivo: VACÂNCIA; Un. Adm: (060194) E. E. PROFª. MARIA DE LOURDES H. MORAES; De: 11/02/2016 a 23/12/2016

CONTRATO/SEDUC/05219/2016 DE: 23/02/2016
Processo Nº: 1000002100644
Contratado: (237466/10) ROSANA BERNARDES; CPF: 857.911.641-49; Cargo/Função: (3476) APOIO ADM. EDUCACIONAL-ELEMENTAR; Ref: A-001; CH: 30H
Hab.: TECNICO EM CONTABILIDADE; Motivo: DATA INICIAL; Un. Adm: (012173) E. E. HERACLITO LEONCIO MONTEIRO; De: 15/02/2016 a 23/12/2016

CONTRATO/SEDUC/05220/2016 DE: 23/02/2016
Processo Nº: 1000002105443
Contratado: (237476/8) CRISTIANE ALBINO DE SOUZA; CPF: 002.183.454-70; Cargo/Função: (3476) APOIO ADM. EDUCACIONAL-ELEMENTAR; Ref: A-001; CH: 30H
Hab.: ENSINO FUNDAMENTAL COMPLETO; Motivo: DISTRATO A PEDIDO; Un. Adm: (045055) E. E. ARGEU AUGUSTO DE MORAES; De: 11/02/2016 a 23/12/2016

CONTRATO/SEDUC/05221/2016 DE: 23/02/2016
 Processo Nº: 1000002109935
 Contratado: (237485/10) ANDRE VIEIRA DA SILVA;CPF:012.320.971-44;Cargo/Função: (3476) APOIO ADM. EDUCACIONAL-ELEMENTAR;Ref:A-001;CH: 30H
 Hab.:ENSINO MÉDIO - NÃO PROFISSIONALIZANTE;Motivo:VACÂNCIA;Un. Adm:(158348) E.E. ROBERVAL COSTA REIS;De:15/02/2016 a 23/12/2016

CONTRATO/SEDUC/05222/2016 DE: 23/02/2016
 Processo Nº: 1000002103155
 Contratado: (237488/8) DONIZETI ZAMBELLI;CPF:358.351.681-87;Cargo/Função: (3476) APOIO ADM. EDUCACIONAL-ELEMENTAR;Ref:A-001;CH: 30H
 Hab.:ENSINO MÉDIO - NÃO PROFISSIONALIZANTE;Motivo:VACÂNCIA;Un. Adm:(015423) E.E. Dr. ANISIO JOSE MOREIRA;De:15/02/2016 a 23/12/2016

CONTRATO/SEDUC/05223/2016 DE: 23/02/2016
 Processo Nº: 1000002111845
 Contratado: (237545/12) JOSE ELENILDO LEITE DANTAS;CPF:020.372.931-51;Cargo/Função: (3506) CONTR.TEMP.FUNCAO PROF. HABILITADO;Ref:B-001;CH: 06H
 Hab.:LICENCIATURA PLENA EM GEOGRAFIA;Motivo:VACÂNCIA;Un. Adm:(011355) E.E. Mal. EURICO GASPARD DUTRA;De:15/02/2016 a 23/12/2016

CONTRATO/SEDUC/05224/2016 DE: 23/02/2016
 Processo Nº: 1000002109199
 Contratado: (237545/13) JOSE ELENILDO LEITE DANTAS;CPF:020.372.931-51;Cargo/Função: (3506) CONTR.TEMP.FUNCAO PROF. HABILITADO;Ref:B-001;CH: 07H
 Hab.:LICENCIATURA PLENA EM GEOGRAFIA;Motivo:VACÂNCIA;Un. Adm:(011380) E.E. SAO JOAO BATISTA;De:11/02/2016 a 23/12/2016

CONTRATO/SEDUC/05225/2016 DE: 23/02/2016
 Processo Nº: 1000002111551
 Contratado: (237545/14) JOSE ELENILDO LEITE DANTAS;CPF:020.372.931-51;Cargo/Função: (3506) CONTR.TEMP.FUNCAO PROF. HABILITADO;Ref:B-001;CH: 06H
 Hab.:LICENCIATURA PLENA EM GEOGRAFIA;Motivo:VACÂNCIA;Un. Adm:(011274) E.E. PROFª. MARIA NAZARETH M. NOLETO;De:11/02/2016 a 23/12/2016

CONTRATO/SEDUC/05226/2016 DE: 23/02/2016
 Processo Nº: 1000002102781
 Contratado: (237569/10) ROBSON DIAS DE OLIVEIRA;CPF:705.257.301-68;Cargo/Função: (3476) APOIO ADM. EDUCACIONAL-ELEMENTAR;Ref:A-001;CH: 30H
 Hab.:TECNICO EM CONTABILIDADE;Motivo:VACÂNCIA;Un. Adm:(010839) E.E. ANTONIO G. BALBINO;De:15/02/2016 a 23/12/2016

CONTRATO/SEDUC/05227/2016 DE: 23/02/2016
 Processo Nº: 1000002102025
 Contratado: (237625/10) TELMO SOARES PESSOA;CPF:898.579.681-04;Cargo/Função: (3476) APOIO ADM. EDUCACIONAL-ELEMENTAR;Ref:A-001;CH: 30H
 Hab.:ENSINO MÉDIO - NÃO PROFISSIONALIZANTE;Motivo:VACÂNCIA;Un. Adm:(011380) E.E. SAO JOAO BATISTA;De:15/02/2016 a 23/12/2016

CONTRATO/SEDUC/05228/2016 DE: 23/02/2016
 Processo Nº: 1000002103100
 Contratado: (237686/14) GILMAR ROSA CENTURIAO;CPF:892.993.101-49;Cargo/Função: (3476) APOIO ADM. EDUCACIONAL-ELEMENTAR;Ref:A-001;CH: 30H
 Hab.:ENSINO MÉDIO - NÃO PROFISSIONALIZANTE;Motivo:VACÂNCIA;Un. Adm:(049921) CEFAPRO DE RONDONOPOLIS;De:15/02/2016 a 23/12/2016

CONTRATO/SEDUC/05229/2016 DE: 23/02/2016
 Processo Nº: 1000002109801
 Contratado: (237742/13) JULIANA BARBIERI NOSSOL;CPF:025.566.671-33;Cargo/Função: (3506) CONTR.TEMP.FUNCAO PROF. HABILITADO;Ref:B-001;CH: 02H
 Hab.:LICENCIATURA PLENA EM HISTÓRIA;Motivo:VACÂNCIA;Un. Adm:(015482) E.E. RUI BARBOSA;De:15/02/2016 a 23/12/2016

CONTRATO/SEDUC/05230/2016 DE: 23/02/2016
 Processo Nº: 1000002101709
 Contratado: (237748/10) PATRICIA TAVARES RODRIGUES;CPF:011.648.141-25;Cargo/Função: (3506) CONTR.TEMP.FUNCAO PROF. HABILITADO;Ref:B-001;CH: 08H
 Hab.:LICENCIATURA PLENA EM CIENCIAS BIOLOGICAS;Motivo:DATA INICIAL;Un. Adm:(104230) E.E. PROF. ELIDIO MURCELLI FILHO;De:11/02/2016 a 23/12/2016

CONTRATO/SEDUC/05231/2016 DE: 23/02/2016
 Processo Nº: 1000002106296
 Contratado: (237770/11) ALESSANDRA COSTA DE SOUZA;CPF:021.815.631-60;Cargo/Função: (3506) CONTR.TEMP.FUNCAO PROF. HABILITADO;Ref:B-001;CH: 20H
 Hab.:LICENCIATURA PLENA EM PEDAGOGIA;Motivo:ALTERAÇÃO DE CARGA HORÁRIA;Un. Adm:(045055) E.E. ARGEU AUGUSTO DE MORAES;De:11/02/2016 a 23/12/2016

CONTRATO/SEDUC/05232/2016 DE: 23/02/2016
 Processo Nº: 1000002098776
 Contratado: (237805/10) ROSA MARIA DA SILVA FEITOSA;CPF:632.379.461-68;Cargo/Função: (3506) CONTR.TEMP.FUNCAO PROF. HABILITADO;Ref:B-001;CH: 20H
 Hab.:LICENCIATURA PLENA EM LETRAS/LING. PORTUGUESA;Motivo:DATA INICIAL;Un. Adm:(009547) E.E. PASCOAL RAMOS;De:11/02/2016 a 22/12/2016

CONTRATO/SEDUC/05233/2016 DE: 23/02/2016
 Processo Nº: 1000002111098
 Contratado: (237815/7) EDNEI PINHEIRO DOS SANTOS;CPF:797.775.469-04;Cargo/Função: (3506) CONTR.TEMP.FUNCAO PROF. HABILITADO;Ref:B-001;CH: 20H
 Hab.:LICENCIATURA PLENA EM PEDAGOGIA;Motivo:VACÂNCIA;Un. Adm:(049646) E.E. PAULO FREIRE;De:15/02/2016 a 23/12/2016

CONTRATO/SEDUC/05234/2016 DE: 23/02/2016
 Processo Nº: 1000002112401
 Contratado: (237817/15) NEIDE FRANCISCA MACIEL;CPF:012.639.871-25;Cargo/Função: (3506) CONTR.TEMP.FUNCAO PROF. HABILITADO;Ref:B-001;CH: 18H
 Hab.:LICENCIATURA PLENA EM CIENCIAS BIOLOGICAS;Motivo:VACÂNCIA;Un. Adm:(013552) E.E. PEDRO BIANCHINI;De:11/02/2016 a 23/12/2016

CONTRATO/SEDUC/05235/2016 DE: 23/02/2016
 Processo Nº: 1000002099548
 Contratado: (237824/11) CLAUDETE ALVES DE OLIVEIRA;CPF:941.867.151-

49;Cargo/Função: (3506) CONTR.TEMP.FUNCAO PROF. HABILITADO;Ref:B-001;CH: 18H
 Hab.:LICENCIATURA PLENA EM CIENCIAS BIOLOGICAS;Motivo:DATA INICIAL;Un. Adm:(145696) E.E. VIRGILIO CORREA FILHO;De:11/02/2016 a 23/12/2016

CONTRATO/SEDUC/05236/2016 DE: 23/02/2016
 Processo Nº: 1000002102616
 Contratado: (237826/17) DHARLLA GONCALVES DA SILVA FREITAS;CPF:024.892.561-06;Cargo/Função: (3506) CONTR.TEMP.FUNCAO PROF. HABILITADO;Ref:B-001;CH: 18H
 Hab.:LICENCIATURA PLENA EM HISTÓRIA;Motivo:ALTERAÇÃO DE CARGA HORÁRIA;Un. Adm:(097012) E. E. JOSE APARECIDO RIBEIRO;De:11/02/2016 a 23/12/2016

CONTRATO/SEDUC/05237/2016 DE: 23/02/2016
 Processo Nº: 1000002112886
 Contratado: (237836/11) TIENE OLIVEIRA DA SILVA;CPF:019.312.671-03;Cargo/Função: (3506) CONTR.TEMP.FUNCAO PROF. HABILITADO;Ref:B-001;CH: 18H
 Hab.:LICENCIATURA PLENA EM GEOGRAFIA;Motivo:DATA INICIAL;Un. Adm:(124052) E.E. LEONISIO LEMOS MELO;De:11/02/2016 a 23/02/2016

CONTRATO/SEDUC/05238/2016 DE: 23/02/2016
 Processo Nº: 1000002113225
 Contratado: (237862/10) CELIA FERREIRA MARIM DA SILVA;CPF:780.383.241-53;Cargo/Função: (3506) CONTR.TEMP.FUNCAO PROF. HABILITADO;Ref:B-001;CH: 15H
 Hab.:LICENCIATURA PLENA EM CIENCIAS BIOLOGICAS;Motivo:VACÂNCIA;Un. Adm:(016357) E.E. IRANY JAIME FARINA;De:11/02/2016 a 23/12/2016

CONTRATO/SEDUC/05239/2016 DE: 23/02/2016
 Processo Nº: 1000002099887
 Contratado: (237862/11) CELIA FERREIRA MARIM DA SILVA;CPF:780.383.241-53;Cargo/Função: (3506) CONTR.TEMP.FUNCAO PROF. HABILITADO;Ref:B-001;CH: 04H
 Hab.:LICENCIATURA PLENA EM CIENCIAS BIOLOGICAS;Motivo:DATA INICIAL;Un. Adm:(016357) E.E. IRANY JAIME FARINA;De:11/02/2016 a 23/12/2016

CONTRATO/SEDUC/05240/2016 DE: 23/02/2016
 Processo Nº: 1000002102377
 Contratado: (237864/27) SILVANA DA SILVA FERREIRA;CPF:021.341.161-02;Cargo/Função: (3506) CONTR.TEMP.FUNCAO PROF. HABILITADO;Ref:B-001;CH: 18H
 Hab.:LICENCIATURA PLENA EM HISTÓRIA;Motivo:DATA INICIAL;Un. Adm:(016365) E.E. KREEN ARARORE;De:11/02/2016 a 23/12/2016

CONTRATO/SEDUC/05241/2016 DE: 23/02/2016
 Processo Nº: 1000002108070
 Contratado: (237865/57) VANESSA FERREIRA SANTOS;CPF:036.980.471-60;Cargo/Função: (3506) CONTR.TEMP.FUNCAO PROF. HABILITADO;Ref:B-001;CH: 03H
 Hab.:LICENCIATURA PLENA EM CIENCIAS BIOLOGICAS;Motivo:DATA INICIAL;Un. Adm:(060208) E.E. ALBERT EINSTEIN;De:11/02/2016 a 23/12/2016

CONTRATO/SEDUC/05242/2016 DE: 23/02/2016
 Processo Nº: 1000002108084
 Contratado: (237877/7) ALEXANDRE DA SILVA SANTOS;CPF:571.910.001-63;Cargo/Função: (3506) CONTR.TEMP.FUNCAO PROF. HABILITADO;Ref:B-001;CH: 08H
 Hab.:LICENCIATURA PLENA EM LETRAS/PORTUGUÊS-ESPANHOL;Motivo:VACÂNCIA;Un. Adm:(011142) E.E. EMANUEL PINHEIRO;De:11/02/2016 a 23/12/2016

CONTRATO/SEDUC/05243/2016 DE: 23/02/2016
 Processo Nº: 1000002107972
 Contratado: (237881/9) HELEN REGINA DE CASTRO;CPF:000.737.261-25;Cargo/Função: (3506) CONTR.TEMP.FUNCAO PROF. HABILITADO;Ref:B-001;CH: 20H
 Hab.:LICENCIATURA PLENA EM PEDAGOGIA;Motivo:VACÂNCIA;Un. Adm:(049794) E.E. SANTO ANTONIO;De:11/02/2016 a 23/12/2016

CONTRATO/SEDUC/05244/2016 DE: 23/02/2016
 Processo Nº: 1000002108068
 Contratado: (237884/8) JOSICLEIA PEREIRA LIMA;CPF:024.590.491-37;Cargo/Função: (3506) CONTR.TEMP.FUNCAO PROF. HABILITADO;Ref:B-001;CH: 20H
 Hab.:LICENCIATURA PLENA EM LETRAS/LÍNGUA INGLESA;Motivo:VACÂNCIA;Un. Adm:(011010) E.E. MARECHAL DUTRA;De:11/02/2016 a 23/12/2016

CONTRATO/SEDUC/05245/2016 DE: 23/02/2016
 Processo Nº: 1000002103447
 Contratado: (237895/13) SILVIA MARIA CAETANO;CPF:966.295.846-00;Cargo/Função: (3506) CONTR.TEMP.FUNCAO PROF. HABILITADO;Ref:B-001;CH: 08H
 Hab.:LICENCIATURA PLENA EM GEOGRAFIA;Motivo:VACÂNCIA;Un. Adm:(173770) E. E. JORGE AMADO;De:11/02/2016 a 23/12/2016

CONTRATO/SEDUC/05246/2016 DE: 23/02/2016
 Processo Nº: 1000002108243
 Contratado: (237918/24) DANILO CARVALHO FERREIRA;CPF:023.947.101-60;Cargo/Função: (3506) CONTR.TEMP.FUNCAO PROF. HABILITADO;Ref:B-001;CH: 12H
 Hab.:LICENCIATURA PLENA EM HISTÓRIA;Motivo:DATA INICIAL;Un. Adm:(016349) E.E. GUARANTA;De:11/02/2016 a 23/12/2016

CONTRATO/SEDUC/05247/2016 DE: 23/02/2016
 Processo Nº: 1000002113897
 Contratado: (237931/6) CARLA DAIANA RAMIRO;CPF:914.247.041-20;Cargo/Função: (3468) TECNICO ADMINISTRATIVO EDUCACIONAL;Ref:A-001;CH: 30H
 Hab.:ENSINO MÉDIO - NÃO PROFISSIONALIZANTE;Motivo:VACÂNCIA;Un. Adm:(011312) CEJA PROFª. MARISA MARIANO DA SILVA;De:15/02/2016 a 23/12/2016

CONTRATO/SEDUC/05248/2016 DE: 23/02/2016
 Processo Nº: 1000002100979
 Contratado: (237945/9) ANTONIO LOPES ZALINELO;CPF:390.368.399-04;Cargo/Função: (3476) APOIO ADM. EDUCACIONAL-ELEMENTAR;Ref:A-001;CH: 30H
 Hab.:ENSINO MÉDIO - NÃO PROFISSIONALIZANTE;Motivo:VACÂNCIA;Un. Adm:(009938) E.E. PROFª. PACIANA TORRES DE SANTANA;De:15/02/2016 a 23/12/2016

CONTRATO/SEDUC/05249/2016 DE: 23/02/2016
 Processo Nº: 1000002097058
 Contratado: (237963/8) STEFANY RODRIGUES MAGALHAES;CPF:034.885.521-44;Cargo/Função: (3468) TECNICO ADMINISTRATIVO EDUCACIONAL;Ref:A-001;CH: 30H

Hab.: ENSINO MÉDIO - NÃO PROFISSIONALIZANTE; Motivo: VACÂNCIA; Un. Adm.: (009938) E.E. PROFª. PACIANA TORRES DE SANTANA; De: 15/02/2016 a 23/12/2016

CONTRATO/SEDUC/05250/2016 DE: 23/02/2016
Processo Nº: 1000002105736
Contratado: (237980/6) JANAILDE DA SILVA COSTA; CPF: 030.793.391-18; Cargo/Função: (3476) APOIO ADM. EDUCACIONAL-ELEMENTAR; Ref: A-001; CH: 30H
Hab.: ENSINO MÉDIO - NÃO PROFISSIONALIZANTE; Motivo: VACÂNCIA; Un. Adm.: (124052) E.E. LEONISIO LEMOS MELO; De: 11/02/2016 a 23/12/2016

CONTRATO/SEDUC/05251/2016 DE: 23/02/2016
Processo Nº: 1000002102659
Contratado: (237986/5) MARIA NAZARE DIAS MOREIRA SILVA; CPF: 957.151.341-53; Cargo/Função: (3476) APOIO ADM. EDUCACIONAL-ELEMENTAR; Ref: A-001; CH: 30H
Hab.: ENSINO MÉDIO - NÃO PROFISSIONALIZANTE; Motivo: DATA INICIAL; Un. Adm.: (038571) E.E. MONTEIRO LOBATO; De: 11/02/2016 a 23/12/2016

CONTRATO/SEDUC/05252/2016 DE: 23/02/2016
Processo Nº: 1000002107211
Contratado: (237991/6) ONDINA JORGE DA CRUZ SILVA; CPF: 830.526.232-49; Cargo/Função: (3476) APOIO ADM. EDUCACIONAL-ELEMENTAR; Ref: A-001; CH: 30H
Hab.: ENSINO MÉDIO - NÃO PROFISSIONALIZANTE; Motivo: VACÂNCIA; Un. Adm.: (065498) E.E. OLAVO BILAC; De: 11/02/2016 a 23/12/2016

CONTRATO/SEDUC/05253/2016 DE: 23/02/2016
Processo Nº: 1000002108028
Contratado: (237995/4) EUNICE PINHEIRO LEMES; CPF: 592.924.821-49; Cargo/Função: (3506) CONTR. TEMP. FUNCAO PROF. HABILITADO; Ref: B-001; CH: 20H
Hab.: LICENCIATURA PLENA EM PEDAGOGIA; Motivo: VACÂNCIA; Un. Adm.: (011126) E.E. JOAQUIM NUNES ROCHA; De: 11/02/2016 a 23/12/2016

CONTRATO/SEDUC/05254/2016 DE: 23/02/2016
Processo Nº: 1000002108304
Contratado: (238022/9) MARIA VIEIRA; CPF: 581.140.841-20; Cargo/Função: (3506) CONTR. TEMP. FUNCAO PROF. HABILITADO; Ref: B-001; CH: 20H
Hab.: LICENCIATURA PLENA EM PEDAGOGIA; Motivo: VACÂNCIA; Un. Adm.: (049794) E.E. SANTO ANTONIO; De: 11/02/2016 a 23/12/2016

CONTRATO/SEDUC/05255/2016 DE: 23/02/2016
Processo Nº: 1000002096557
Contratado: (238048/10) MARIA HELENA RODRIGUES DE MATTOS; CPF: 003.517.271-16; Cargo/Função: (3468) TECNICO ADMINISTRATIVO EDUCACIONAL; Ref: A-001; CH: 30H
Hab.: ENSINO MÉDIO - NÃO PROFISSIONALIZANTE; Motivo: VACÂNCIA; Un. Adm.: (016152) E.E. ALICE BARBOSA PACHECO; De: 15/02/2016 a 23/12/2016

CONTRATO/SEDUC/05256/2016 DE: 23/02/2016
Processo Nº: 1000002106050
Contratado: (238117/8) MARIL ALEXANDRE DE LIRA; CPF: 008.826.181-64; Cargo/Função: (3506) CONTR. TEMP. FUNCAO PROF. HABILITADO; Ref: B-001; CH: 07H
Hab.: LICENCIATURA PLENA EM CIENCIAS BIOLOGICAS; Motivo: VACÂNCIA; Un. Adm.: (163651) E.E. DECIO LUIZ FURIGO; De: 11/02/2016 a 23/12/2016

CONTRATO/SEDUC/05257/2016 DE: 23/02/2016
Processo Nº: 1000002106393
Contratado: (238138/9) APARECIDA MARIA NASCIMENTO DOS SANTOS; CPF: 018.981.621-07; Cargo/Função: (3506) CONTR. TEMP. FUNCAO PROF. HABILITADO; Ref: B-001; CH: 20H
Hab.: LICENCIATURA PLENA EM PEDAGOGIA; Motivo: DATA INICIAL; Un. Adm.: (114553) E.E. Pe. JOHANNES BERTHOLD HENNING; De: 11/02/2016 a 23/12/2016

CONTRATO/SEDUC/05258/2016 DE: 23/02/2016
Processo Nº: 1000002098935
Contratado: (238142/11) FABIOLA NOGUEIRA SILVA DE OLIVEIRA; CPF: 055.611.236-96; Cargo/Função: (3506) CONTR. TEMP. FUNCAO PROF. HABILITADO; Ref: B-001; CH: 20H
Hab.: LICENCIATURA PLENA EM LETRAS/LING. PORTUGUESA; Motivo: DATA INICIAL; Un. Adm.: (145696) E.E. VIRGILIO CORREA FILHO; De: 11/02/2016 a 23/12/2016

CONTRATO/SEDUC/05259/2016 DE: 23/02/2016
Processo Nº: 1000002111527
Contratado: (238154/10) LOYHANE MAMEDIO DE FREITAS SANTOS; CPF: 021.616.491-59; Cargo/Função: (3506) CONTR. TEMP. FUNCAO PROF. HABILITADO; Ref: B-001; CH: 12H
Hab.: LICENCIATURA PLENA EM LETRAS/LÍNGUA ESPANHOLA; Motivo: VACÂNCIA; Un. Adm.: (038660) E.E. TAPIRAPE; De: 15/02/2016 a 23/12/2016

CONTRATO/SEDUC/05260/2016 DE: 23/02/2016
Processo Nº: 1000002111663
Contratado: (238154/9) LOYHANE MAMEDIO DE FREITAS SANTOS; CPF: 021.616.491-59; Cargo/Função: (3506) CONTR. TEMP. FUNCAO PROF. HABILITADO; Ref: B-001; CH: 08H
Hab.: LICENCIATURA PLENA EM LETRAS/LÍNGUA ESPANHOLA; Motivo: ABERTURA DE TURMA; Un. Adm.: (038660) E.E. TAPIRAPE; De: 11/02/2016 a 23/12/2016

CONTRATO/SEDUC/05261/2016 DE: 23/02/2016
Processo Nº: 1000002108681
Contratado: (238169/12) LUCILENE RODRIGUES PEREIRA; CPF: 969.585.451-68; Cargo/Função: (3506) CONTR. TEMP. FUNCAO PROF. HABILITADO; Ref: B-001; CH: 06H
Hab.: LICENCIATURA PLENA EM LETRAS/LÍNGUA ESPANHOLA; Motivo: VACÂNCIA; Un. Adm.: (156370) E.E. LUIZ FRUTUOSO DA SILVA; De: 11/02/2016 a 23/12/2016

CONTRATO/SEDUC/05262/2016 DE: 23/02/2016
Processo Nº: 1000002108042
Contratado: (238175/19) ADRIANA ALVES DE ABREU MOSCARDO; CPF: 016.369.801-55; Cargo/Função: (3506) CONTR. TEMP. FUNCAO PROF. HABILITADO; Ref: B-001; CH: 15H
Hab.: LICENCIATURA PLENA EM CIENCIAS BIOLOGICAS; Motivo: DATA INICIAL; Un. Adm.: (071838) E.E. OSMAIR PINHEIRO DA SILVA; De: 11/02/2016 a 23/12/2016

CONTRATO/SEDUC/05263/2016 DE: 23/02/2016
Processo Nº: 1000002096619
Contratado: (238251/8) VIVIANE CARLA GAMA; CPF: 717.648.361-20; Cargo/Função: (3468) TECNICO ADMINISTRATIVO EDUCACIONAL; Ref: A-001; CH: 30H

Hab.: TECNOLOGIA EM GESTÃO DE RECURSOS HUMANOS; Motivo: VACÂNCIA; Un. Adm.: (010154) E.E. ZELIA DA COSTA ALMEIDA; De: 15/02/2016 a 23/12/2016

CONTRATO/SEDUC/05264/2016 DE: 23/02/2016
Processo Nº: 1000002097610
Contratado: (238275/8) DELZA DA SILVA; CPF: 026.558.071-46; Cargo/Função: (3476) APOIO ADM. EDUCACIONAL-ELEMENTAR; Ref: A-001; CH: 30H
Hab.: ENSINO MÉDIO - NÃO PROFISSIONALIZANTE; Motivo: DATA INICIAL; Un. Adm.: (012890) E.E. PROF. NILO POVOAS; De: 11/02/2016 a 23/12/2016

CONTRATO/SEDUC/05265/2016 DE: 23/02/2016
Processo Nº: 1000002100405
Contratado: (238317/9) RONEY MEDEIROS DOS SANTOS; CPF: 005.347.706-57; Cargo/Função: (3476) APOIO ADM. EDUCACIONAL-ELEMENTAR; Ref: A-001; CH: 30H
Hab.: ENSINO MÉDIO - NÃO PROFISSIONALIZANTE; Motivo: VACÂNCIA; Un. Adm.: (091456) E.E. JOSE GONCALVES DOS SANTOS; De: 15/02/2016 a 23/12/2016

CONTRATO/SEDUC/05266/2016 DE: 23/02/2016
Processo Nº: 1000002101061
Contratado: (238347/7) ELIZANGELA CHAVES MACEDO; CPF: 944.985.631-15; Cargo/Função: (3476) APOIO ADM. EDUCACIONAL-ELEMENTAR; Ref: A-001; CH: 30H
Hab.: ENSINO MÉDIO - NÃO PROFISSIONALIZANTE; Motivo: VACÂNCIA; Un. Adm.: (015938) E.E. PEDRO ALBERTO TAYANO; De: 11/02/2016 a 23/12/2016

CONTRATO/SEDUC/05267/2016 DE: 23/02/2016
Processo Nº: 1000002112980
Contratado: (238459/11) ZIRLEA CARDOSO LOPES DE SOUZA; CPF: 616.141.811-87; Cargo/Função: (3506) CONTR. TEMP. FUNCAO PROF. HABILITADO; Ref: B-001; CH: 02H
Hab.: LICENCIATURA PLENA EM EDUCAÇÃO FISICA; Motivo: VACÂNCIA; Un. Adm.: (012564) E.E. HERMES RODRIGUES DE ALCANTARA; De: 11/02/2016 a 23/12/2016

CONTRATO/SEDUC/05268/2016 DE: 23/02/2016
Processo Nº: 1000002105785
Contratado: (238571/7) ANTONIVAL ALVES SOUZA; CPF: 831.232.101-20; Cargo/Função: (3476) APOIO ADM. EDUCACIONAL-ELEMENTAR; Ref: A-001; CH: 30H
Hab.: ENSINO MÉDIO - NÃO PROFISSIONALIZANTE; Motivo: VACÂNCIA; Un. Adm.: (016420) E.E. GARCIA GARRIDO FERMINO; De: 15/02/2016 a 23/12/2016

CONTRATO/SEDUC/05269/2016 DE: 23/02/2016
Processo Nº: 1000002102282
Contratado: (238577/12) ROSANGELA AZEVEDO DE ASSIS; CPF: 040.516.601-09; Cargo/Função: (3506) CONTR. TEMP. FUNCAO PROF. HABILITADO; Ref: B-001; CH: 21H
Hab.: LICENCIATURA PLENA EM GEOGRAFIA; Motivo: DATA INICIAL; Un. Adm.: (145696) E.E. VIRGILIO CORREA FILHO; De: 11/02/2016 a 23/12/2016

CONTRATO/SEDUC/05270/2016 DE: 23/02/2016
Processo Nº: 1000002102694
Contratado: (238582/8) JULIO CESAR BARBOSA; CPF: 010.423.731-75; Cargo/Função: (3476) APOIO ADM. EDUCACIONAL-ELEMENTAR; Ref: A-001; CH: 30H
Hab.: ENSINO FUNDAMENTAL COMPLETO; Motivo: ABERTURA DE TURMA; Un. Adm.: (127701) E.E. VILA RICA; De: 15/02/2016 a 23/12/2016

CONTRATO/SEDUC/05271/2016 DE: 23/02/2016
Processo Nº: 1000002105754
Contratado: (238591/6) MILVA IZABEL DOS SANTOS; CPF: 652.057.661-15; Cargo/Função: (3468) TECNICO ADMINISTRATIVO EDUCACIONAL; Ref: A-001; CH: 30H
Hab.: MAGISTÉRIO; Motivo: VACÂNCIA; Un. Adm.: (038733) CRECHE EST. ENS. FUND. MARIA EUNICE DUARTE BARROS; De: 15/02/2016 a 23/12/2016

CONTRATO/SEDUC/05272/2016 DE: 23/02/2016
Processo Nº: 1000002110413
Contratado: (238601/10) JOSILENE GONZAGA DE BRITO; CPF: 991.606.091-68; Cargo/Função: (3506) CONTR. TEMP. FUNCAO PROF. HABILITADO; Ref: B-001; CH: 08H
Hab.: LICENCIATURA PLENA EM LETRAS/LÍNGUA INGLESA; Motivo: VACÂNCIA; Un. Adm.: (158615) E.E. CINCO DE ABRIL; De: 11/02/2016 a 23/12/2016

PUBLICADA, REGISTRADA, CUMpra-SE.
Cuiabá-MT, 23 de Fevereiro de 2016.
Perminio Pinto Filho
Secretário de Estado de Educação

O Secretário de Estado de Educação no uso de suas atribuições que lhes são conferidas por lei,

Resolve: RETIFICAR - SEDUC
Objeto: CONTRATAÇÃO TEMPORARIA POR MOTIVO DE URGÊNCIA

CONTRATO/SEDUC/05273/2016 DE: 23/02/2016
Processo Nº: 1000001933159
Contratado: (238604/20) JAQUELINE PEREIRA DA SILVA E SILVA; CPF: 015.087.691-25; Cargo/Função: (3506) CONTR. TEMP. FUNCAO PROF. HABILITADO; Ref: B-001; CH: 06H
Hab.: LICENCIATURA PLENA EM CIENCIAS BIOLOGICAS; Motivo: VACÂNCIA; Un. Adm.: (013358) E.E. NOSSA SENHORA DO PERPETUO SOCORRO; De: 29/07/2015 a 18/12/2015

PUBLICADA, REGISTRADA, CUMpra-SE.
Cuiabá-MT, 23 de Fevereiro de 2016.
Perminio Pinto Filho
Secretário de Estado de Educação

O Secretário de Estado de Educação no uso de suas atribuições que lhes são conferidas por lei,

Resolve: AUTORIZAR - SEDUC
Objeto: CONTRATAÇÃO TEMPORARIA POR MOTIVO DE URGÊNCIA

CONTRATO/SEDUC/05274/2016 DE: 23/02/2016
Processo Nº: 1000002102678

Contratado: (238612/15) JOAO DA SILVA; CPF: 521.483.519-15; Cargo/ Função: (3506) CONTR. TEMP. FUNCAO PROF. HABILITADO; Ref: B-001; CH: 20H Hab.: LICENCIATURA PLENA EM FILOSOFIA; Motivo: VACÂNCIA; Un. Adm: (015865) E.E. 29 DE NOVEMBRO; De: 11/02/2016 a 23/12/2016

CONTRATO/SEDUC/05275/2016 DE: 23/02/2016

Processo Nº: 1000002103255
Contratado: (238631/6) MILEANE ALVES DE OLIVEIRA; CPF: 692.419.101-00; Cargo/ Função: (3476) APOIO ADM. EDUCACIONAL-ELEMENTAR; Ref: A-001; CH: 30H Hab.: MAGISTÉRIO; Motivo: VACÂNCIA; Un. Adm: (011010) E.E. MARECHAL DUTRA; De: 11/02/2016 a 23/12/2016

CONTRATO/SEDUC/05276/2016 DE: 23/02/2016

Processo Nº: 1000002102204
Contratado: (238646/6) ROSILENE SANTOS SILVA; CPF: 010.477.751-66; Cargo/ Função: (3476) APOIO ADM. EDUCACIONAL-ELEMENTAR; Ref: A-001; CH: 30H Hab.: ENSINO MÉDIO - NÃO PROFISSIONALIZANTE; Motivo: VACÂNCIA; Un. Adm: (184144) E. E. CLAUDIO APARECIDO PARO; De: 11/02/2016 a 23/12/2016

CONTRATO/SEDUC/05277/2016 DE: 23/02/2016

Processo Nº: 1000002111112
Contratado: (238715/6) ANDRIA OLIVEIRA RAMOS SOUZA; CPF: 018.484.931-42; Cargo/ Função: (3468) TECNICO ADMINISTRATIVO EDUCACIONAL; Ref: A-001; CH: 30H Hab.: LICENCIATURA PLENA EM PEDAGOGIA; Motivo: VACÂNCIA; Un. Adm: (045780) E.E. CRIANÇA CIDADÃ; De: 16/02/2016 a 23/12/2016

CONTRATO/SEDUC/05278/2016 DE: 23/02/2016

Processo Nº: 1000002099514
Contratado: (238733/8) SERGIO CASSIA DE OLIVEIRA ALMEIDA; CPF: 003.670.851-86; Cargo/ Função: (3476) APOIO ADM. EDUCACIONAL-ELEMENTAR; Ref: A-001; CH: 30H Hab.: ENSINO MÉDIO - NÃO PROFISSIONALIZANTE; Motivo: VACÂNCIA; Un. Adm: (015300) E.E. SANTA ROSA; De: 15/02/2016 a 23/12/2016

CONTRATO/SEDUC/05279/2016 DE: 23/02/2016

Processo Nº: 1000002102983
Contratado: (238764/17) GIOACY ALVES DOS SANTOS TAKAHASHI; CPF: 545.758.851-34; Cargo/ Função: (3476) APOIO ADM. EDUCACIONAL-ELEMENTAR; Ref: A-001; CH: 30H Hab.: ENSINO MÉDIO - NÃO PROFISSIONALIZANTE; Motivo: VACÂNCIA; Un. Adm: (011355) E.E. Mal. EURICO GASPAR DUTRA; De: 11/02/2016 a 23/12/2016

CONTRATO/SEDUC/05280/2016 DE: 23/02/2016

Processo Nº: 1000002104063
Contratado: (238771/6) LAUDELINA FARIA ROSA; CPF: 344.829.701-15; Cargo/ Função: (3476) APOIO ADM. EDUCACIONAL-ELEMENTAR; Ref: A-001; CH: 30H Hab.: ENSINO MÉDIO - NÃO PROFISSIONALIZANTE; Motivo: VACÂNCIA; Un. Adm: (009938) E.E. PROFª. PACIANA TORRES DE SANTANA; De: 11/02/2016 a 23/12/2016

CONTRATO/SEDUC/05281/2016 DE: 23/02/2016

Processo Nº: 1000002107743
Contratado: (238780/5) EDITE SALINA FERREIRA; CPF: 535.257.361-34; Cargo/ Função: (3476) APOIO ADM. EDUCACIONAL-ELEMENTAR; Ref: A-001; CH: 30H Hab.: ENSINO MÉDIO - NÃO PROFISSIONALIZANTE; Motivo: ALTERAÇÃO DE CARGA HORÁRIA; Un. Adm: (114553) E.E. Pe. JHOANNES BERTHOLD HENNING; De: 11/02/2016 a 23/12/2016

CONTRATO/SEDUC/05282/2016 DE: 23/02/2016

Processo Nº: 1000002101166
Contratado: (238785/8) JOAO CLAUDINEI MATORIZEN; CPF: 820.440.239-20; Cargo/ Função: (3476) APOIO ADM. EDUCACIONAL-ELEMENTAR; Ref: A-001; CH: 30H Hab.: ENSINO FUNDAMENTAL COMPLETO; Motivo: VACÂNCIA; Un. Adm: (173550) E. E. CAMPO VILA UNIAO; De: 15/02/2016 a 23/12/2016

CONTRATO/SEDUC/05283/2016 DE: 23/02/2016

Processo Nº: 1000002102295
Contratado: (238786/8) LUCI APARECIDA CORDEIRO; CPF: 000.584.411-82; Cargo/ Função: (3476) APOIO ADM. EDUCACIONAL-ELEMENTAR; Ref: A-001; CH: 30H Hab.: ENSINO MÉDIO - NÃO PROFISSIONALIZANTE; Motivo: DATA INICIAL; Un. Adm: (173550) E. E. CAMPO VILA UNIAO; De: 11/02/2016 a 23/12/2016

CONTRATO/SEDUC/05284/2016 DE: 23/02/2016

Processo Nº: 1000002107244
Contratado: (238930/12) RAFAELA BALBINO DE OLIVEIRA; CPF: 006.263.351-16; Cargo/ Função: (3506) CONTR. TEMP. FUNCAO PROF. HABILITADO; Ref: B-001; CH: 20H Hab.: LICENCIATURA PLENA EM PEDAGOGIA; Motivo: VACÂNCIA; Un. Adm: (173770) E. E. JORGE AMADO; De: 12/02/2016 a 23/12/2016

CONTRATO/SEDUC/05285/2016 DE: 23/02/2016

Processo Nº: 1000002107046
Contratado: (238955/10) ROSIMARA JANUARIO GODOY; CPF: 636.759.781-68; Cargo/ Função: (3506) CONTR. TEMP. FUNCAO PROF. HABILITADO; Ref: B-001; CH: 20H Hab.: LICENCIATURA PLENA EM PEDAGOGIA; Motivo: DATA INICIAL; Un. Adm: (010928) E.E. JOSE SALMEN HANZE; De: 11/02/2016 a 23/12/2016

CONTRATO/SEDUC/05286/2016 DE: 23/02/2016

Processo Nº: 1000002102493
Contratado: (238958/13) GEANE GERALDA RODRIGUES; CPF: 084.151.048-20; Cargo/ Função: (3506) CONTR. TEMP. FUNCAO PROF. HABILITADO; Ref: B-001; CH: 07H Hab.: LICENCIATURA PLENA EM DOCENCIA NAS CIENCIAS HUMANAS; Motivo: VACÂNCIA; Un. Adm: (011967) E.E. PROF. VANIL STABILITO; De: 15/02/2016 a 23/12/2016

CONTRATO/SEDUC/05287/2016 DE: 23/02/2016

Processo Nº: 1000002102533
Contratado: (238958/14) GEANE GERALDA RODRIGUES; CPF: 084.151.048-20; Cargo/ Função: (3506) CONTR. TEMP. FUNCAO PROF. HABILITADO; Ref: B-001; CH: 03H Hab.: LICENCIATURA PLENA EM DOCENCIA NAS CIENCIAS HUMANAS; Motivo: DATA INICIAL; Un. Adm: (012238) E.E. PROFª. MARIA DA CUNHA BRUNO; De: 11/02/2016 a 23/12/2016

CONTRATO/SEDUC/05288/2016 DE: 23/02/2016

Processo Nº: 1000002100947
Contratado: (238966/6) NUBIA SOUZA DE OLIVEIRA CORREIA; CPF: 000.719.731-41; Cargo/ Função: (3476) APOIO ADM. EDUCACIONAL-ELEMENTAR; Ref: A-001; CH: 30H

Hab.: ENSINO MÉDIO - NÃO PROFISSIONALIZANTE; Motivo: DISTRATO A PEDIDO; Un. Adm: (163678) E.E. UNIAO DA CHAPADA; De: 15/02/2016 a 23/12/2016

CONTRATO/SEDUC/05289/2016 DE: 23/02/2016

Processo Nº: 1000002101373
Contratado: (238968/6) SIMONE DIVINA ALVES; CPF: 765.080.051-20; Cargo/ Função: (3476) APOIO ADM. EDUCACIONAL-ELEMENTAR; Ref: A-001; CH: 30H Hab.: EDUCAÇÃO GERAL; Motivo: DATA INICIAL; Un. Adm: (071773) E.E. Pe. ARLINDO IGNACIO DE OLIVEIRA; De: 11/02/2016 a 23/12/2016

CONTRATO/SEDUC/05290/2016 DE: 23/02/2016

Processo Nº: 1000002102138
Contratado: (238984/5) KERLE DE FIGUEIREDO ANTUNES; CPF: 667.199.091-34; Cargo/ Função: (3476) APOIO ADM. EDUCACIONAL-ELEMENTAR; Ref: A-001; CH: 30H Hab.: ENSINO MÉDIO - NÃO PROFISSIONALIZANTE; Motivo: VACÂNCIA; Un. Adm: (010456) E.E. FILOGONIO CORREA; De: 15/02/2016 a 23/12/2016

CONTRATO/SEDUC/05291/2016 DE: 23/02/2016

Processo Nº: 1000002105697
Contratado: (238991/5) ROSA MARIA DA SILVA CASTRO; CPF: 256.436.651-15; Cargo/ Função: (3468) TECNICO ADMINISTRATIVO EDUCACIONAL; Ref: A-001; CH: 30H Hab.: TECNICO EM CONTABILIDADE; Motivo: VACÂNCIA; Un. Adm: (038725) CRECHE EST. ENS. FUND. NASLA JOAQUIM ASCHAR; De: 15/02/2016 a 23/12/2016

CONTRATO/SEDUC/05292/2016 DE: 23/02/2016

Processo Nº: 1000002104724
Contratado: (239022/5) MARIA DAS GRACAS DA SILVA; CPF: 345.897.401-68; Cargo/ Função: (3476) APOIO ADM. EDUCACIONAL-ELEMENTAR; Ref: A-001; CH: 30H Hab.: ENSINO FUNDAMENTAL COMPLETO; Motivo: ABERTURA DE TURMA; Un. Adm: (097012) E. E. JOSE APARECIDO RIBEIRO; De: 11/02/2016 a 23/12/2016

CONTRATO/SEDUC/05293/2016 DE: 23/02/2016

Processo Nº: 1000002105786
Contratado: (239030/9) JORLAN SOUSA NASCIMENTO; CPF: 046.204.651-60; Cargo/ Função: (3476) APOIO ADM. EDUCACIONAL-ELEMENTAR; Ref: A-001; CH: 30H Hab.: ENSINO MÉDIO - NÃO PROFISSIONALIZANTE; Motivo: VACÂNCIA; Un. Adm: (041947) ASSESSORIA PEDAGOGICA - PEIXOTO DE AZEVE; De: 15/02/2016 a 23/12/2016

CONTRATO/SEDUC/05294/2016 DE: 23/02/2016

Processo Nº: 1000002102570
Contratado: (239064/6) JOSIANE DE OLIVEIRA; CPF: 745.841.891-53; Cargo/ Função: (3476) APOIO ADM. EDUCACIONAL-ELEMENTAR; Ref: A-001; CH: 30H Hab.: ENSINO MÉDIO - NÃO PROFISSIONALIZANTE; Motivo: VACÂNCIA; Un. Adm: (015997) E.E. JADA TORRES; De: 11/02/2016 a 23/12/2016

CONTRATO/SEDUC/05295/2016 DE: 23/02/2016

Processo Nº: 1000002096746
Contratado: (239065/7) KATIA SANTOS ZENKI DE SOUSA; CPF: 012.269.071-05; Cargo/ Função: (3468) TECNICO ADMINISTRATIVO EDUCACIONAL; Ref: A-001; CH: 30H Hab.: ENSINO MÉDIO - NÃO PROFISSIONALIZANTE; Motivo: VACÂNCIA; Un. Adm: (015938) E.E. PEDRO ALBERTO TAYANO; De: 15/02/2016 a 23/12/2016

CONTRATO/SEDUC/05296/2016 DE: 23/02/2016

Processo Nº: 1000002103065
Contratado: (239077/9) CLEUNYR COELHO DE OLIVEIRA; CPF: 383.808.381-49; Cargo/ Função: (3476) APOIO ADM. EDUCACIONAL-ELEMENTAR; Ref: A-001; CH: 30H Hab.: ENSINO MÉDIO - NÃO PROFISSIONALIZANTE; Motivo: VACÂNCIA; Un. Adm: (011312) CEJA PROFª. MARISA MARIANO DA SILVA; De: 11/02/2016 a 23/12/2016

CONTRATO/SEDUC/05297/2016 DE: 23/02/2016

Processo Nº: 1000002100233
Contratado: (239090/11) MARIA APARECIDA PEREIRA DA SILVA GOMES; CPF: 016.572.011-55; Cargo/ Função: (3476) APOIO ADM. EDUCACIONAL-ELEMENTAR; Ref: A-001; CH: 30H Hab.: ENSINO MÉDIO - NÃO PROFISSIONALIZANTE; Motivo: DATA INICIAL; Un. Adm: (014206) E.E. ALEXANDRE QUIRINO SOUZA; De: 11/02/2016 a 23/12/2016

CONTRATO/SEDUC/05298/2016 DE: 23/02/2016

Processo Nº: 1000002111153
Contratado: (239100/22) CLAUDETE OLIVEIRA LIMA VASCONCELOS; CPF: 004.372.761-12; Cargo/ Função: (3506) CONTR. TEMP. FUNCAO PROF. HABILITADO; Ref: B-001; CH: 20H Hab.: LICENCIATURA PLENA EM MATEMATICA; Motivo: ABERTURA DE TURMA; Un. Adm: (127701) E.E. VILA RICA; De: 16/02/2016 a 23/12/2016

CONTRATO/SEDUC/05299/2016 DE: 23/02/2016

Processo Nº: 1000002114872
Contratado: (239101/14) FABIANE RIZZARDO; CPF: 014.303.731-56; Cargo/ Função: (3506) CONTR. TEMP. FUNCAO PROF. HABILITADO; Ref: B-001; CH: 25H Hab.: LICENCIATURA PLENA EM MATEMATICA; Motivo: ABERTURA DE TURMA; Un. Adm: (127701) E.E. VILA RICA; De: 18/02/2016 a 23/12/2016

CONTRATO/SEDUC/05300/2016 DE: 23/02/2016

Processo Nº: 1000002110375
Contratado: (239103/26) MAGNA ANTONIA DE MELO; CPF: 851.770.321-91; Cargo/ Função: (3506) CONTR. TEMP. FUNCAO PROF. HABILITADO; Ref: B-001; CH: 20H Hab.: LICENCIATURA PLENA EM MATEMATICA; Motivo: ABERTURA DE TURMA; Un. Adm: (014230) E.E. MARIA ESTHER PERES; De: 15/02/2016 a 23/12/2016

CONTRATO/SEDUC/05301/2016 DE: 23/02/2016

Processo Nº: 1000002103484
Contratado: (239118/35) MARCELO BATISTA; CPF: 014.259.056-84; Cargo/ Função: (3506) CONTR. TEMP. FUNCAO PROF. HABILITADO; Ref: B-001; CH: 04H Hab.: LICENCIATURA PLENA EM FILOSOFIA; Motivo: VACÂNCIA; Un. Adm: (010855) E.E. SILVESTRE GOMES JARDIM; De: 11/02/2016 a 23/12/2016

CONTRATO/SEDUC/05302/2016 DE: 23/02/2016

Processo Nº: 1000002103497
Contratado: (239118/36) MARCELO BATISTA; CPF: 014.259.056-84; Cargo/ Função: (3506) CONTR. TEMP. FUNCAO PROF. HABILITADO; Ref: B-001; CH: 08H Hab.: LICENCIATURA PLENA EM FILOSOFIA; Motivo: VACÂNCIA; Un. Adm: (010880) E.E. DANIEL MARTINS MOURA; De: 11/02/2016 a 23/12/2016

CONTRATO/SEDUC/05303/2016 DE: 23/02/2016
 Processo N°: 1000002100157
 Contratado: (239123/9) JESSICA LOHAINNE DE AZEVEDO;CPF:031.529.141-99;Cargo/Função:(3476) APOIO ADM. EDUCACIONAL-ELEMENTAR;Ref:A-001;CH: 30H
 Hab.:ENSINO FUNDAMENTAL COMPLETO;Motivo:DATA INICIAL;Un. Adm:(157252) E.E. LEDY ANITA BRESANCIN;De:11/02/2016 a 23/12/2016

CONTRATO/SEDUC/05304/2016 DE: 23/02/2016
 Processo N°: 1000002103112
 Contratado:(239130/11) SOLANGE MIRANDA DE MATOS;CPF:843.886.769-34;Cargo/Função:(3476) APOIO ADM. EDUCACIONAL-ELEMENTAR;Ref:A-001;CH: 30H
 Hab.:ENSINO MÉDIO - NÃO PROFISSIONALIZANTE;Motivo:VACÂNCIA;Un. Adm:(011118) E.E. RAMIRO BERNARDO DA SILVA;De:11/02/2016 a 23/12/2016

CONTRATO/SEDUC/05305/2016 DE: 23/02/2016
 Processo N°: 1000002102967
 Contratado:(239200/10) PAULA ALEXANDRA SOARES DA SILVA NUNES;CPF:700.649.381-15;Cargo/Função:(3506) CONTR.TEMP.FUNCAO PROF. HABILITADO;Ref:B-001;CH: 06H
 Hab.:LICENCIATURA PLENA EM GEOGRAFIA;Motivo:VACÂNCIA;Un. Adm:(016020) E.E. PROF. JOAO BATISTA;De:11/02/2016 a 23/12/2016

CONTRATO/SEDUC/05306/2016 DE: 23/02/2016
 Processo N°: 1000002102925
 Contratado:(239200/9) PAULA ALEXANDRA SOARES DA SILVA NUNES;CPF:700.649.381-15;Cargo/Função:(3506) CONTR.TEMP.FUNCAO PROF. HABILITADO;Ref:B-001;CH: 08H
 Hab.:LICENCIATURA PLENA EM GEOGRAFIA;Motivo:VACÂNCIA;Un. Adm:(023841) E.E. Dr. ELCIO DE SOUZA;De:11/02/2016 a 23/12/2016

CONTRATO/SEDUC/05307/2016 DE: 23/02/2016
 Processo N°: 1000002110721
 Contratado:(239208/18) FRANCIELE APARECIDA FIORINI;CPF:017.415.281-78;Cargo/Função:(3506) CONTR.TEMP.FUNCAO PROF. HABILITADO;Ref:B-001;CH: 16H
 Hab.:LICENCIATURA PLENA EM CIENCIAS BIOLOGICAS;Motivo:VACÂNCIA;Un. Adm:(021717) E.E. 19 DE MAIO;De:15/02/2016 a 23/12/2016

CONTRATO/SEDUC/05308/2016 DE: 23/02/2016
 Processo N°: 1000002107624
 Contratado:(239282/14) ELINEUSA PEREIRA DA SILVA;CPF:975.757.983-15;Cargo/Função:(3506) CONTR.TEMP.FUNCAO PROF. HABILITADO;Ref:B-001;CH: 20H
 Hab.:LICENCIATURA PLENA EM PEDAGOGIA;Motivo:VACÂNCIA;Un. Adm:(148091) E.E. JARDIM UNIVERSITARIO;De:15/02/2016 a 23/12/2016

CONTRATO/SEDUC/05309/2016 DE: 23/02/2016
 Processo N°: 1000002104301
 Contratado:(239330/6) ZILZA MARIA DE SOUSA RODRIGUES;CPF:483.287.581-72;Cargo/Função:(3476) APOIO ADM. EDUCACIONAL-ELEMENTAR;Ref:A-001;CH: 30H
 Hab.:ENSINO MÉDIO - NÃO PROFISSIONALIZANTE;Motivo:VACÂNCIA;Un. Adm:(009938) E.E. PROFª. PACIANA TORRES DE SANTANA;De:11/02/2016 a 23/12/2016

CONTRATO/SEDUC/05310/2016 DE: 23/02/2016
 Processo N°: 1000002101350
 Contratado:(239334/8) JOSE BATISTA DE OLIVEIRA;CPF:318.094.561-34;Cargo/Função:(3476) APOIO ADM. EDUCACIONAL-ELEMENTAR;Ref:A-001;CH: 30H
 Hab.:ENSINO FUNDAMENTAL COMPLETO;Motivo:VACÂNCIA;Un. Adm:(173550) E. E. CAMPO VILA UNIAO;De:15/02/2016 a 23/12/2016

CONTRATO/SEDUC/05311/2016 DE: 23/02/2016
 Processo N°: 1000002100739
 Contratado:(239351/9) ANTONIO MARTINS DOS SANTOS;CPF:026.490.194-09;Cargo/Função:(3476) APOIO ADM. EDUCACIONAL-ELEMENTAR;Ref:A-001;CH: 30H
 Hab.:ENSINO FUNDAMENTAL COMPLETO;Motivo:DISTRATO A PEDIDO;Un. Adm:(016055) E.E. MADRE TARCILIA;De:15/02/2016 a 23/12/2016

CONTRATO/SEDUC/05312/2016 DE: 23/02/2016
 Processo N°: 1000002100158
 Contratado:(239417/13) KARINA FRANCIELI LANCANOVA BIANCHINI;CPF:066.548.809-27;Cargo/Função:(3506) CONTR.TEMP.FUNCAO PROF. HABILITADO;Ref:B-001;CH: 20H
 Hab.:LICENCIATURA PLENA EM QUIMICA;Motivo:ALTERAÇÃO DE CARGA HORÁRIA;Un. Adm:(097012) E. E. JOSE APARECIDO RIBETRO;De:11/02/2016 a 23/12/2016

CONTRATO/SEDUC/05313/2016 DE: 23/02/2016
 Processo N°: 1000002112727
 Contratado:(239423/11) ERNILDO BATISTA RAMOS;CPF:008.118.771-83;Cargo/Função:(3506) CONTR.TEMP.FUNCAO PROF. HABILITADO;Ref:B-001;CH: 01H
 Hab.:LICENCIATURA PLENA EM FILOSOFIA/HISTORIA;Motivo:VACÂNCIA;Un. Adm:(012890) E.E. PROF. NILO POVOAS;De:11/02/2016 a 23/12/2016

CONTRATO/SEDUC/05314/2016 DE: 23/02/2016
 Processo N°: 1000002110523
 Contratado:(239427/12) JANAINA LIMA DO NASCIMENTO;CPF:035.732.841-83;Cargo/Função:(3506) CONTR.TEMP.FUNCAO PROF. HABILITADO;Ref:B-001;CH: 14H
 Hab.:LICENCIATURA PLENA EM BIOLOGIA;Motivo:VACÂNCIA;Un. Adm:(012505) E.E. FAUSTINO DIAS AMORIM;De:11/02/2016 a 23/12/2016

CONTRATO/SEDUC/05315/2016 DE: 23/02/2016
 Processo N°: 1000002102578
 Contratado:(239431/13) OSCARINO SANTANA;CPF:869.369.051-53;Cargo/Função:(3506) CONTR.TEMP.FUNCAO PROF. HABILITADO;Ref:B-001;CH: 12H
 Hab.:LICENCIATURA PLENA EM GEOGRAFIA;Motivo:VACÂNCIA;Un. Adm:(156680) E.E. Mal. CÂNDIDO RONDON;De:11/02/2016 a 23/12/2016

CONTRATO/SEDUC/05316/2016 DE: 23/02/2016
 Processo N°: 1000002102707
 Contratado:(239433/7) MARCIA GERALDA DE MAGALHAES;CPF:932.060.891-15;Cargo/Função:(3506) CONTR.TEMP.FUNCAO PROF. HABILITADO;Ref:B-001;CH: 30H
 Hab.:BACHARELADO EM FONOAUDIOLOGIA;Motivo:DATA INICIAL;Un. Adm:(075116) E.E. DE ENSINO ESPECIAL LUZ DO SABER;De:11/02/2016 a 23/12/2016

CONTRATO/SEDUC/05317/2016 DE: 23/02/2016

Processo N°: 1000002114860
 Contratado:(239434/15) PABLO ALESSANDRO TOLEDO;CPF:781.361.801-72;Cargo/Função:(3506) CONTR.TEMP.FUNCAO PROF. HABILITADO;Ref:B-001;CH: 10H
 Hab.:LICENCIATURA PLENA EM QUIMICA;Motivo:ABERTURA DE TURMA;Un. Adm:(127701) E.E. VILA RICA;De:18/02/2016 a 23/12/2016

CONTRATO/SEDUC/05318/2016 DE: 23/02/2016
 Processo N°: 1000002111131
 Contratado:(239434/16) PABLO ALESSANDRO TOLEDO;CPF:781.361.801-72;Cargo/Função:(3506) CONTR.TEMP.FUNCAO PROF. HABILITADO;Ref:B-001;CH: 08H
 Hab.:LICENCIATURA PLENA EM QUIMICA;Motivo:ABERTURA DE TURMA;Un. Adm:(127701) E.E. VILA RICA;De:16/02/2016 a 23/12/2016

CONTRATO/SEDUC/05319/2016 DE: 23/02/2016
 Processo N°: 1000002110271
 Contratado:(239481/14) ELQUISSON ALFREDO MAGNO DE OLIVEIRA POMPEU;CPF:002.752.011-04;Cargo/Função:(3506) CONTR.TEMP.FUNCAO PROF. HABILITADO;Ref:C-001;CH: 11H
 Hab.:LICENCIATURA CURTA EM EDUCACAO FISICA;Motivo:VACÂNCIA;Un. Adm:(012602) E.E. CIRO SIQUEIRA GONCALVES;De:11/02/2016 a 23/12/2016

CONTRATO/SEDUC/05320/2016 DE: 23/02/2016
 Processo N°: 1000002109783
 Contratado:(239481/15) ELQUISSON ALFREDO MAGNO DE OLIVEIRA POMPEU;CPF:002.752.011-04;Cargo/Função:(3506) CONTR.TEMP.FUNCAO PROF. HABILITADO;Ref:C-001;CH: 05H
 Hab.:LICENCIATURA CURTA EM EDUCACAO FISICA;Motivo:VACÂNCIA;Un. Adm:(012629) E.E. Cel. ANTONIO PAES DE BARROS;De:11/02/2016 a 23/12/2016

CONTRATO/SEDUC/05321/2016 DE: 23/02/2016
 Processo N°: 1000002111959
 Contratado:(239482/5) EDNA RENHOWADAO TSERE OBODOWARI;CPF:632.333.041-53;Cargo/Função:(3514) CONTR.TEMP.FUNCAO PROF. NAO HABILITADO;Ref:A-001;CH: 20H
 Hab.:ENSINO MÉDIO - NÃO PROFISSIONALIZANTE;Motivo:VACÂNCIA;Un. Adm:(107263) E.E. INDIGENA ULISSES GUMARAES;De:11/02/2016 a 23/12/2016

CONTRATO/SEDUC/05322/2016 DE: 23/02/2016
 Processo N°: 1000002113240
 Contratado:(239526/12) JOSIMARI DE SOUZA GOMES;CPF:026.441.831-03;Cargo/Função:(3506) CONTR.TEMP.FUNCAO PROF. HABILITADO;Ref:B-001;CH: 20H
 Hab.:LICENCIATURA PLENA EM GEOGRAFIA;Motivo:ALTERAÇÃO DE CARGA HORÁRIA;Un. Adm:(010880) E.E. DANIEL MARTINS MOURA;De:15/02/2016 a 23/12/2016

CONTRATO/SEDUC/05323/2016 DE: 23/02/2016
 Processo N°: 1000002111715
 Contratado:(239526/13) JOSIMARI DE SOUZA GOMES;CPF:026.441.831-03;Cargo/Função:(3506) CONTR.TEMP.FUNCAO PROF. HABILITADO;Ref:B-001;CH: 30H
 Hab.:LICENCIATURA PLENA EM GEOGRAFIA;Motivo:DATA INICIAL;Un. Adm:(010880) E.E. DANIEL MARTINS MOURA;De:15/02/2016 a 23/12/2016

CONTRATO/SEDUC/05324/2016 DE: 23/02/2016
 Processo N°: 1000002106204
 Contratado:(239528/18) PATRICIA PEREIRA DOS SANTOS;CPF:002.472.761-03;Cargo/Função:(3506) CONTR.TEMP.FUNCAO PROF. HABILITADO;Ref:B-001;CH: 12H
 Hab.:LICENCIATURA PLENA EM EDUCACAO FISICA;Motivo:DATA INICIAL;Un. Adm:(021644) E.E. PROF. CARLOS PEREIRA BARBOSA;De:11/02/2016 a 23/12/2016

CONTRATO/SEDUC/05325/2016 DE: 23/02/2016
 Processo N°: 1000002110781
 Contratado:(239607/6) OZELITA SOARES DA SILVA;CPF:299.247.661-72;Cargo/Função:(3476) APOIO ADM. EDUCACIONAL-ELEMENTAR;Ref:A-001;CH: 30H
 Hab.:ENSINO MÉDIO - NÃO PROFISSIONALIZANTE;Motivo:DATA INICIAL;Un. Adm:(016411) E.E. 19 DE JULHO;De:11/02/2016 a 23/12/2016

CONTRATO/SEDUC/05326/2016 DE: 23/02/2016
 Processo N°: 1000002096691
 Contratado:(239621/9) LUZIMAR DOS REIS;CPF:981.917.641-72;Cargo/Função:(3468) TECNICO ADMINISTRATIVO EDUCACIONAL;Ref:A-001;CH: 30H
 Hab.:TECNOLOGIA EM GESTÃO DE RECURSOS HUMANOS;Motivo:VACÂNCIA;Un. Adm:(010995) E.E. Maj. OTAVIO PITALUGA;De:15/02/2016 a 23/12/2016

CONTRATO/SEDUC/05327/2016 DE: 23/02/2016
 Processo N°: 1000002097403
 Contratado:(239622/14) NEYANNY MIRELLE AMBROSIO DE OLIVEIRA;CPF:041.089.251-30;Cargo/Função:(3468) TECNICO ADMINISTRATIVO EDUCACIONAL;Ref:A-001;CH: 30H
 Hab.:ENSINO MÉDIO - NÃO PROFISSIONALIZANTE;Motivo:VACÂNCIA;Un. Adm:(010995) E.E. Maj. OTAVIO PITALUGA;De:15/02/2016 a 23/12/2016

CONTRATO/SEDUC/05328/2016 DE: 23/02/2016
 Processo N°: 1000002101867
 Contratado:(239645/3) MARIA NAZARE FLORENTINO DOS SANTOS VIEIRA;CPF:002.730.463-90;Cargo/Função:(3476) APOIO ADM. EDUCACIONAL-ELEMENTAR;Ref:A-001;CH: 30H
 Hab.:ENSINO MÉDIO - NÃO PROFISSIONALIZANTE;Motivo:ABERTURA DE TURMA;Un. Adm:(127701) E.E. VILA RICA;De:15/02/2016 a 23/12/2016

CONTRATO/SEDUC/05329/2016 DE: 23/02/2016
 Processo N°: 1000002097625
 Contratado:(239753/6) MONICA TEREZA ARAUJO DA SILVA;CPF:014.361.211-59;Cargo/Função:(3468) TECNICO ADMINISTRATIVO EDUCACIONAL;Ref:A-001;CH: 30H
 Hab.:TECNOLOGIA EM GESTÃO DO SERVIÇO PUBLICO;Motivo:VACÂNCIA;Un. Adm:(038725) CRECHE EST. ENS. FUND. NASLA JOAQUIM ASCHAR;De:15/02/2016 a 23/12/2016

CONTRATO/SEDUC/05330/2016 DE: 23/02/2016
 Processo N°: 1000002102842
 Contratado:(239790/13) MARIA DE FATIMA GUEDES LIMA NUNES;CPF:620.888.661-91;Cargo/Função:(3476) APOIO ADM. EDUCACIONAL-ELEMENTAR;Ref:A-001;CH: 30H
 Hab.:TECNICO EM CONTABILIDADE;Motivo:VACÂNCIA;Un. Adm:(011401) E.E. ANTONIO CRISTINO CORTES;De:11/02/2016 a 23/12/2016

CONTRATO/SEDUC/05331/2016 DE: 23/02/2016

Processo Nº: 1000002103495
 Contratado: (239835/8) JOAO LUIS CAVALCANTE SILVA;CPF:700.784.751-04;Cargo/
 Função: (3506) CONTR.TEMP.FUNCAO PROF. HABILITADO;Ref:B-001;CH: 18H
 Hab.:LICENCIATURA PLENA EM HISTÓRIA;Motivo:VACÂNCIA;Un. Adm: (010421) E.E.
 Pe. WANIR DELFINO CESAR;De:11/02/2016 a 23/12/2016

CONTRATO/SEDUC/05332/2016 DE: 23/02/2016
 Processo Nº: 1000002097220
 Contratado: (239848/16) SIMONE MIRANDA FREITAS;CPF:904.381.591-87;Cargo/
 Função: (3506) CONTR.TEMP.FUNCAO PROF. HABILITADO;Ref:B-001;CH: 04H
 Hab.:LICENCIATURA PLENA EM MATEMÁTICA;Motivo:DATA INICIAL;Un. Adm: (011339)
 E.E. IR. DIVA PIMENTEL;De:11/02/2016 a 23/12/2016

CONTRATO/SEDUC/05333/2016 DE: 23/02/2016
 Processo Nº: 1000002100997
 Contratado: (239879/8) MARIA DO SOCORRO LACERDA;CPF:899.139.901-06;Cargo/
 Função: (3476) APOIO ADM. EDUCACIONAL-ELEMENTAR;Ref:A-001;CH: 30H
 Hab.:ENSINO MÉDIO - NÃO PROFISSIONALIZANTE;Motivo:DATA INICIAL;Un.
 Adm: (176800) E. E. PARECIS;De:11/02/2016 a 23/12/2016

CONTRATO/SEDUC/05334/2016 DE: 23/02/2016
 Processo Nº: 1000002102894
 Contratado: (239900/6) CHARLENE APARECIDA CAMARA DE
 OLIVEIRA;CPF:026.727.861-60;Cargo/Função: (3476) APOIO ADM. EDUCACIONAL-
 ELEMENTAR;Ref:A-001;CH: 30H
 Hab.:ENSINO MÉDIO - NÃO PROFISSIONALIZANTE;Motivo:ABERTURA DE TURMA;Un.
 Adm: (127701) E.E. VILA RICA;De:15/02/2016 a 23/12/2016

CONTRATO/SEDUC/05335/2016 DE: 23/02/2016
 Processo Nº: 1000002110265
 Contratado: (239903/6) MARIA DE JESUS DIAS GUIMARAES
 AQUINO;CPF:621.401.831-34;Cargo/Função: (3476) APOIO ADM. EDUCACIONAL-
 ELEMENTAR;Ref:A-001;CH: 30H
 Hab.:ENSINO FUNDAMENTAL COMPLETO;Motivo:VACÂNCIA;Un. Adm: (011347) E.E. DOM
 JOSE SELVA;De:11/02/2016 a 23/12/2016

CONTRATO/SEDUC/05336/2016 DE: 23/02/2016
 Processo Nº: 1000002097438
 Contratado: (239967/23) LENIRA DE BRITO;CPF:982.849.671-20;Cargo/
 Função: (3506) CONTR.TEMP.FUNCAO PROF. HABILITADO;Ref:B-001;CH: 21H
 Hab.:LICENCIATURA PLENA EM MATEMÁTICA;Motivo:VACÂNCIA;Un. Adm: (015920)
 E.E. ANTONIO HORTOLLANI;De:11/02/2016 a 23/12/2016

CONTRATO/SEDUC/05337/2016 DE: 23/02/2016
 Processo Nº: 1000002106939
 Contratado: (239970/9) SOLANGE SANTANA PEREIRA;CPF:877.121.721-53;Cargo/
 Função: (3506) CONTR.TEMP.FUNCAO PROF. HABILITADO;Ref:B-001;CH: 20H
 Hab.:LICENCIATURA PLENA EM PEDAGOGIA;Motivo:VACÂNCIA;Un. Adm: (015997) E.E.
 JADA TORRES;De:11/02/2016 a 23/12/2016

CONTRATO/SEDUC/05338/2016 DE: 23/02/2016
 Processo Nº: 1000002108829
 Contratado: (239975/35) JOSENEY PINA FERREIRA DE MATTOS
 JUNIOR;CPF:030.278.071-88;Cargo/Função: (3506) CONTR.TEMP.FUNCAO PROF.
 HABILITADO;Ref:B-001;CH: 04H
 Hab.:LICENCIATURA PLENA EM FILOSOFIA;Motivo:VACÂNCIA;Un. Adm: (148091) E.E.
 JARDIM UNIVERSITARIO;De:15/02/2016 a 23/12/2016

CONTRATO/SEDUC/05339/2016 DE: 23/02/2016
 Processo Nº: 1000002108968
 Contratado: (240015/5) ANTONIA FERREIRA DA SILVA;CPF:016.880.981-86;Cargo/
 Função: (3476) APOIO ADM. EDUCACIONAL-ELEMENTAR;Ref:A-001;CH: 30H
 Hab.:ENSINO MÉDIO - NÃO PROFISSIONALIZANTE;Motivo:VACÂNCIA;Un.
 Adm: (010456) E.E. FILOGONIO CORREA;De:15/02/2016 a 23/12/2016

CONTRATO/SEDUC/05340/2016 DE: 23/02/2016
 Processo Nº: 1000002111258
 Contratado: (240152/6) IVANETE DE OLIVEIRA FERNANDES;CPF:946.688.252-
 04;Cargo/Função: (3476) APOIO ADM. EDUCACIONAL-ELEMENTAR;Ref:A-001;CH: 30H
 Hab.:ENSINO MÉDIO - NÃO PROFISSIONALIZANTE;Motivo:ALTERAÇÃO DE CARGA
 HORÁRIA;Un. Adm: (156370) E.E. LUIZ FRUTUOSO DA SILVA;De:11/02/2016 a
 23/12/2016

CONTRATO/SEDUC/05341/2016 DE: 23/02/2016
 Processo Nº: 1000002107829
 Contratado: (240193/13) TATIANE SOUZA ALVES;CPF:024.848.071-55;Cargo/
 Função: (3506) CONTR.TEMP.FUNCAO PROF. HABILITADO;Ref:B-001;CH: 06H
 Hab.:LICENCIATURA PLENA EM LETRAS/LÍNGUA INGLESA;Motivo:VACÂNCIA;Un.
 Adm: (010952) E.E. PROFª. EUNICE SOUZA DOS SANTOS;De:11/02/2016 a
 23/12/2016

CONTRATO/SEDUC/05342/2016 DE: 23/02/2016
 Processo Nº: 1000002107808
 Contratado: (240193/14) TATIANE SOUZA ALVES;CPF:024.848.071-55;Cargo/
 Função: (3506) CONTR.TEMP.FUNCAO PROF. HABILITADO;Ref:B-001;CH: 05H
 Hab.:LICENCIATURA PLENA EM LETRAS/LÍNGUA INGLESA;Motivo:VACÂNCIA;Un.
 Adm: (044245) E.E. PROFª. AMELIA DE OLIVEIRA SILVA;De:11/02/2016 a
 23/12/2016

CONTRATO/SEDUC/05343/2016 DE: 23/02/2016
 Processo Nº: 1000002103444
 Contratado: (240200/10) ANA PAULA KONRAD;CPF:037.422.629-63;Cargo/
 Função: (3506) CONTR.TEMP.FUNCAO PROF. HABILITADO;Ref:B-001;CH: 08H
 Hab.:LICENCIATURA PLENA EM GEOGRAFIA;Motivo:VACÂNCIA;Un. Adm: (010871) E.E.
 ADOLFO AUGUSTO DE MORAES;De:11/02/2016 a 23/12/2016

CONTRATO/SEDUC/05344/2016 DE: 23/02/2016
 Processo Nº: 1000002108771
 Contratado: (240254/6) KATIA MONTEIRO DA CRUZ;CPF:984.665.261-53;Cargo/
 Função: (3506) CONTR.TEMP.FUNCAO PROF. HABILITADO;Ref:B-001;CH: 30H
 Hab.:LICENCIATURA PLENA EM PEDAGOGIA;Motivo:ABERTURA DE TURMA;Un.
 Adm: (009709) E.E. MARIANA LUIZA MOREIRA;De:15/02/2016 a 23/12/2016

CONTRATO/SEDUC/05345/2016 DE: 23/02/2016
 Processo Nº: 1000002107303
 Contratado: (240453/12) SAMARA GOMES DE OLIVEIRA;CPF:023.171.361-45;Cargo/

Função: (3506) CONTR.TEMP.FUNCAO PROF. HABILITADO;Ref:B-001;CH: 20H
 Hab.:LICENCIATURA PLENA EM PEDAGOGIA;Motivo:READAPTAÇÃO;Un. Adm: (157252)
 E.E. LEDY ANITA BRESANCIN;De:11/02/2016 a 23/12/2016

CONTRATO/SEDUC/05346/2016 DE: 23/02/2016
 Processo Nº: 1000002106570
 Contratado: (240506/23) MARCOS RODRIGO MIRESKI;CPF:029.345.771-98;Cargo/
 Função: (3506) CONTR.TEMP.FUNCAO PROF. HABILITADO;Ref:B-001;CH: 14H
 Hab.:LICENCIATURA PLENA EM EDUCAÇÃO FÍSICA;Motivo:VACÂNCIA;Un.
 Adm: (145769) E.E. FRANCISCA BARROS DE CARVALHO;De:11/02/2016 a 23/12/2016

CONTRATO/SEDUC/05347/2016 DE: 23/02/2016
 Processo Nº: 1000002106648
 Contratado: (240506/24) MARCOS RODRIGO MIRESKI;CPF:029.345.771-98;Cargo/
 Função: (3506) CONTR.TEMP.FUNCAO PROF. HABILITADO;Ref:B-001;CH: 06H
 Hab.:LICENCIATURA PLENA EM EDUCAÇÃO FÍSICA;Motivo:VACÂNCIA;Un.
 Adm: (011010) E.E. MARECHAL DUTRA;De:11/02/2016 a 23/12/2016

CONTRATO/SEDUC/05348/2016 DE: 23/02/2016
 Processo Nº: 1000002103156
 Contratado: (240535/8) ELIZABETE RODRIGUES DA SILVA;CPF:001.816.861-
 20;Cargo/Função: (3476) APOIO ADM. EDUCACIONAL-ELEMENTAR;Ref:A-001;CH: 30H
 Hab.:BACHARELADO EM SERVIÇO SOCIAL;Motivo:VACÂNCIA;Un. Adm: (011100) E.E.
 SEBASTIANA R. DE SOUZA;De:15/02/2016 a 23/12/2016

CONTRATO/SEDUC/05349/2016 DE: 23/02/2016
 Processo Nº: 1000002111633
 Contratado: (240549/5) ANDRE LUIS AZEVEDO TEODORO;CPF:026.765.101-50;Cargo/
 Função: (3468) TECNICO ADMINISTRATIVO EDUCACIONAL;Ref:A-001;CH: 30H
 Hab.:ENSINO MÉDIO - NÃO PROFISSIONALIZANTE;Motivo:VACÂNCIA;Un.
 Adm: (146420) CEJA PROF. ANTONIO CESARIO DE FIGUEIREDO NETO;De:15/02/2016 a
 23/12/2016

CONTRATO/SEDUC/05350/2016 DE: 23/02/2016
 Processo Nº: 1000002100701
 Contratado: (240587/9) JULIETA PAULATA PETRY;CPF:888.753.691-00;Cargo/
 Função: (3476) APOIO ADM. EDUCACIONAL-ELEMENTAR;Ref:A-001;CH: 30H
 Hab.:ENSINO MÉDIO - NÃO PROFISSIONALIZANTE;Motivo:VACÂNCIA;Un.
 Adm: (173770) E. E. JORGE AMADO;De:15/02/2016 a 23/12/2016

CONTRATO/SEDUC/05351/2016 DE: 23/02/2016
 Processo Nº: 1000002096906
 Contratado: (240637/6) IVONE ROCHA GONCALVES COSTA;CPF:873.694.861-
 68;Cargo/Função: (3468) TECNICO ADMINISTRATIVO EDUCACIONAL;Ref:A-001;CH:
 30H
 Hab.:ENSINO MÉDIO - NÃO PROFISSIONALIZANTE;Motivo:VACÂNCIA;Un.
 Adm: (009520) E.E. ANDRE AVELINO RIBEIRO;De:15/02/2016 a 23/12/2016

CONTRATO/SEDUC/05352/2016 DE: 23/02/2016
 Processo Nº: 1000002102022
 Contratado: (240639/9) SILVANO CREMA FERREZ;CPF:017.043.271-80;Cargo/
 Função: (3476) APOIO ADM. EDUCACIONAL-ELEMENTAR;Ref:A-001;CH: 30H
 Hab.:ENSINO MÉDIO - NÃO PROFISSIONALIZANTE;Motivo:VACÂNCIA;Un.
 Adm: (060208) E.E. ALBERT EINSTEIN;De:15/02/2016 a 23/12/2016

CONTRATO/SEDUC/05353/2016 DE: 23/02/2016
 Processo Nº: 1000002110414
 Contratado: (240641/8) JOSE CARLOS GOMES DORTA;CPF:933.233.871-04;Cargo/
 Função: (3476) APOIO ADM. EDUCACIONAL-ELEMENTAR;Ref:A-001;CH: 30H
 Hab.:ENSINO MÉDIO - NÃO PROFISSIONALIZANTE;Motivo:VACÂNCIA;Un.
 Adm: (016390) E.E. CECILIA MEIRELLES;De:15/02/2016 a 23/12/2016

CONTRATO/SEDUC/05354/2016 DE: 23/02/2016
 Processo Nº: 1000002103426
 Contratado: (240647/6) DIRCE SILVANA REZENDE PRAZER;CPF:021.444.181-
 44;Cargo/Função: (3476) APOIO ADM. EDUCACIONAL-ELEMENTAR;Ref:A-001;CH: 30H
 Hab.:ENSINO MÉDIO - NÃO PROFISSIONALIZANTE;Motivo:DATA INICIAL;Un.
 Adm: (065587) E.E. IVALDINO FRANCO;De:11/02/2016 a 23/12/2016

CONTRATO/SEDUC/05355/2016 DE: 23/02/2016
 Processo Nº: 1000002107793
 Contratado: (240693/6) MARIA JOSE PEREIRA DA SILVA DIAS;CPF:981.546.561-
 91;Cargo/Função: (3506) CONTR.TEMP.FUNCAO PROF. HABILITADO;Ref:B-001;CH:
 20H
 Hab.:LICENCIATURA PLENA EM PEDAGOGIA;Motivo:VACÂNCIA;Un. Adm: (011037) E.E.
 PROFª. RENILDA SILVA MORAES;De:11/02/2016 a 23/12/2016

CONTRATO/SEDUC/05356/2016 DE: 23/02/2016
 Processo Nº: 1000002111084
 Contratado: (240708/7) MARIA APARECIDA SOUZA DA SILVA;CPF:019.187.231-
 84;Cargo/Função: (3476) APOIO ADM. EDUCACIONAL-ELEMENTAR;Ref:A-001;CH: 30H
 Hab.:ENSINO MÉDIO - NÃO PROFISSIONALIZANTE;Motivo:VACÂNCIA;Un.
 Adm: (145769) E.E. FRANCISCA BARROS DE CARVALHO;De:17/02/2016 a 23/12/2016

CONTRATO/SEDUC/05357/2016 DE: 23/02/2016
 Processo Nº: 1000002107315
 Contratado: (240818/18) SELMA PEREIRA MACEDO;CPF:762.506.952-49;Cargo/
 Função: (3506) CONTR.TEMP.FUNCAO PROF. HABILITADO;Ref:B-001;CH: 20H
 Hab.:LICENCIATURA PLENA EM PEDAGOGIA;Motivo:VACÂNCIA;Un. Adm: (016152) E.E.
 ALICE BARBOSA PACHECO;De:11/02/2016 a 23/12/2016

CONTRATO/SEDUC/05358/2016 DE: 23/02/2016
 Processo Nº: 1000002102993
 Contratado: (240880/8) VALDETE PEREIRA GOMES;CPF:010.213.411-18;Cargo/
 Função: (3476) APOIO ADM. EDUCACIONAL-ELEMENTAR;Ref:A-001;CH: 30H
 Hab.:ENSINO MÉDIO - NÃO PROFISSIONALIZANTE;Motivo:VACÂNCIA;Un.
 Adm: (145769) E.E. FRANCISCA BARROS DE CARVALHO;De:11/02/2016 a 23/12/2016

CONTRATO/SEDUC/05359/2016 DE: 23/02/2016
 Processo Nº: 1000002101395
 Contratado: (240881/11) LUZIA LUIZ DE SOUZA;CPF:581.946.901-10;Cargo/
 Função: (3476) APOIO ADM. EDUCACIONAL-ELEMENTAR;Ref:A-001;CH: 30H
 Hab.:ENSINO MÉDIO - NÃO PROFISSIONALIZANTE;Motivo:VACÂNCIA;Un.
 Adm: (042560) ASSESSORIA PEDAGOGICA - SAO JOSE DO KING;De:15/02/2016 a
 23/12/2016

CONTRATO/SEDUC/05360/2016 DE: 23/02/2016
Processo Nº: 1000002104946
Contratado: (240882/2) MARINA BENEDITA DA SILVA;CPF:020.657.081-31;Cargo/Função: (3476) APOIO ADM. EDUCACIONAL-ELEMENTAR;Ref:A-001;CH: 30H
Hab.:ENSINO MÉDIO - NÃO PROFISSIONALIZANTE;Motivo:VACÂNCIA;Un. Adm:(154040) E.E. ANDRE ANTONIO MAGGI;De:11/02/2016 a 23/12/2016

CONTRATO/SEDUC/05361/2016 DE: 23/02/2016
Processo Nº: 1000002097235
Contratado: (240912/10) ELIANA DA SILVA DIAS;CPF:002.438.891-27;Cargo/Função: (3468) TECNICO ADMINISTRATIVO EDUCACIONAL;Ref:A-001;CH: 30H
Hab.:ENSINO MÉDIO - NÃO PROFISSIONALIZANTE;Motivo:VACÂNCIA;Un. Adm:(010952) E.E. PROFª. EUNICE SOUZA DOS SANTOS;De:15/02/2016 a 23/12/2016

CONTRATO/SEDUC/05362/2016 DE: 23/02/2016
Processo Nº: 1000002112532
Contratado: (240949/24) EDNA MOREIRA DOS SANTOS;CPF:960.518.331-53;Cargo/Função: (3506) CONTR.TEMP.FUNCAO PROF. HABILITADO;Ref:B-001;CH: 02H
Hab.:LICENCIATURA PLENA EM CIENCIAS BIOLOGICAS;Motivo:VACÂNCIA;Un. Adm:(010880) E.E. DANIEL MARTINS MOURA;De:11/02/2016 a 23/12/2016

CONTRATO/SEDUC/05363/2016 DE: 23/02/2016
Processo Nº: 1000002103024
Contratado: (240961/10) ELIANE ALVES DA SILVA;CPF:966.520.980-91;Cargo/Função: (3506) CONTR.TEMP.FUNCAO PROF. HABILITADO;Ref:B-001;CH: 20H
Hab.:LICENCIATURA PLENA EM CIENCIAS BIOLOGICAS;Motivo:DATA INICIAL;Un. Adm:(065587) E.E. IVALDINO FRANCIOS;De:11/02/2016 a 23/12/2016

CONTRATO/SEDUC/05364/2016 DE: 23/02/2016
Processo Nº: 1000002107279
Contratado: (240996/7) CELIA APARECIDA DE SOUZA;CPF:944.522.611-91;Cargo/Função: (3506) CONTR.TEMP.FUNCAO PROF. HABILITADO;Ref:B-001;CH: 20H
Hab.:LICENCIATURA PLENA EM PEDAGOGIA;Motivo:ALTERAÇÃO DE CARGA HORÁRIA;Un. Adm:(173584) E. E. GOV. JOSE GARCIA NETO;De:11/02/2016 a 23/12/2016

CONTRATO/SEDUC/05365/2016 DE: 23/02/2016
Processo Nº: 1000002105186
Contratado: (241077/8) BENEDITA MARILZA DE SOUZA ALMEIDA JACOB;CPF:172.574.331-00;Cargo/Função: (3476) APOIO ADM. EDUCACIONAL-ELEMENTAR;Ref:A-001;CH: 30H
Hab.:ENSINO MÉDIO - NÃO PROFISSIONALIZANTE;Motivo:VACÂNCIA;Un. Adm:(012742) E.E. MARIA HELENA DE ARAUJO BASTOS;De:11/02/2016 a 23/12/2016

CONTRATO/SEDUC/05366/2016 DE: 23/02/2016
Processo Nº: 1000002105765
Contratado: (241200/11) ALAN ALVES DE ANHAIA;CPF:899.978.751-68;Cargo/Função: (3476) APOIO ADM. EDUCACIONAL-ELEMENTAR;Ref:A-001;CH: 30H
Hab.:TECNOLOGIA EM GESTÃO AMBIENTAL;Motivo:VACÂNCIA;Un. Adm:(124052) E.E. LEONISIO LEMOS MELO;De:15/02/2016 a 23/12/2016

CONTRATO/SEDUC/05367/2016 DE: 23/02/2016
Processo Nº: 1000002107221
Contratado: (241201/8) TEULA REGINA DE ALMEIDA;CPF:901.310.611-00;Cargo/Função: (3506) CONTR.TEMP.FUNCAO PROF. HABILITADO;Ref:B-001;CH: 20H
Hab.:LICENCIATURA PLENA EM PEDAGOGIA;Motivo:ALTERAÇÃO DE CARGA HORÁRIA;Un. Adm:(173584) E. E. GOV. JOSE GARCIA NETO;De:11/02/2016 a 23/12/2016

CONTRATO/SEDUC/05368/2016 DE: 23/02/2016
Processo Nº: 1000002102531
Contratado: (241227/8) MARIA JOSE RODRIGUES VIEIRA;CPF:069.605.118-44;Cargo/Função: (3476) APOIO ADM. EDUCACIONAL-ELEMENTAR;Ref:A-001;CH: 30H
Hab.:ENSINO MÉDIO - NÃO PROFISSIONALIZANTE;Motivo:DISTRATO A PEDIDO;Un. Adm:(010855) E.E. SILVESTRE GOMES JARDIM;De:11/02/2016 a 23/12/2016

CONTRATO/SEDUC/05369/2016 DE: 23/02/2016
Processo Nº: 1000002106957
Contratado: (241253/22) FLAVIA ALVES DA SILVA;CPF:024.592.041-24;Cargo/Função: (3506) CONTR.TEMP.FUNCAO PROF. HABILITADO;Ref:B-001;CH: 06H
Hab.:LICENCIATURA PLENA EM LETRAS/LING. PORTUGUESA;Motivo:DATA INICIAL;Un. Adm:(015288) E.E. BENTO ALEXANDRE DOS SANTOS;De:11/02/2016 a 23/12/2016

CONTRATO/SEDUC/05370/2016 DE: 23/02/2016
Processo Nº: 1000002098956
Contratado: (241279/8) EVANDRO CARLOS SALERMO;CPF:955.614.041-72;Cargo/Função: (3506) CONTR.TEMP.FUNCAO PROF. HABILITADO;Ref:B-001;CH: 14H
Hab.:LICENCIATURA PLENA EM LETRAS/LING. PORTUGUESA;Motivo:ABERTURA DE TURMA;Un. Adm:(184594) E. E. RUBEM ALVES;De:15/02/2016 a 23/12/2016

CONTRATO/SEDUC/05371/2016 DE: 23/02/2016
Processo Nº: 1000002097820
Contratado: (241454/7) DANIELA MARIA NONATO DA SILVA;CPF:023.686.641-90;Cargo/Função: (3476) APOIO ADM. EDUCACIONAL-ELEMENTAR;Ref:A-001;CH: 30H
Hab.:ENSINO MÉDIO - NÃO PROFISSIONALIZANTE;Motivo:DATA INICIAL;Un. Adm:(012890) E.E. PROF. NILO POVOAS;De:11/02/2016 a 23/12/2016

CONTRATO/SEDUC/05372/2016 DE: 23/02/2016
Processo Nº: 1000002101340
Contratado: (241513/6) ELZIMAR MARTINS SOUZA;CPF:004.354.261-17;Cargo/Função: (3476) APOIO ADM. EDUCACIONAL-ELEMENTAR;Ref:A-001;CH: 30H
Hab.:ENSINO MÉDIO - NÃO PROFISSIONALIZANTE;Motivo:DATA INICIAL;Un. Adm:(071773) E.E. Pe. ARLINDO IGNACIO DE OLIVEIRA;De:11/02/2016 a 23/12/2016

CONTRATO/SEDUC/05373/2016 DE: 23/02/2016
Processo Nº: 1000002110857
Contratado: (241520/7) VERA LUCIA BATISTA DA SILVA;CPF:021.001.121-12;Cargo/Função: (3468) TECNICO ADMINISTRATIVO EDUCACIONAL;Ref:A-001;CH: 30H
Hab.:ENSINO MÉDIO - NÃO PROFISSIONALIZANTE;Motivo:VACÂNCIA;Un. Adm:(145769) E.E. FRANCISCA BARROS DE CARVALHO;De:16/02/2016 a 23/12/2016

CONTRATO/SEDUC/05374/2016 DE: 23/02/2016
Processo Nº: 1000002107024
Contratado: (241562/10) LEONINA MARIA DE OLIVEIRA;CPF:621.976.141-34;Cargo/Função: (3506) CONTR.TEMP.FUNCAO PROF. HABILITADO;Ref:B-001;CH: 20H

Hab.:LICENCIATURA PLENA EM PEDAGOGIA;Motivo:ALTERAÇÃO DE CARGA HORÁRIA;Un. Adm:(173584) E. E. GOV. JOSE GARCIA NETO;De:11/02/2016 a 23/12/2016

CONTRATO/SEDUC/05375/2016 DE: 23/02/2016
Processo Nº: 1000002100778
Contratado: (241571/8) ANTONIO MARCOS RUDES;CPF:643.943.792-53;Cargo/Função: (3476) APOIO ADM. EDUCACIONAL-ELEMENTAR;Ref:A-001;CH: 30H
Hab.:ENSINO FUNDAMENTAL COMPLETO;Motivo:VACÂNCIA;Un. Adm:(069469) E.E. BERNARDINO GOMES DA LUZ;De:15/02/2016 a 23/12/2016

CONTRATO/SEDUC/05376/2016 DE: 23/02/2016
Processo Nº: 1000002106248
Contratado: (241958/10) RENILDA NUNES SANTANA;CPF:000.695.005-17;Cargo/Função: (3506) CONTR.TEMP.FUNCAO PROF. HABILITADO;Ref:B-001;CH: 20H
Hab.:LICENCIATURA PLENA EM PEDAGOGIA;Motivo:ALTERAÇÃO DE CARGA HORÁRIA;Un. Adm:(192155) EE JARDIM DOS IPES;De:11/02/2016 a 23/12/2016

CONTRATO/SEDUC/05377/2016 DE: 23/02/2016
Processo Nº: 1000002109062
Contratado: (241968/12) VANUSSA CAMARGO DE ALMEIDA;CPF:026.981.411-66;Cargo/Função: (3468) TECNICO ADMINISTRATIVO EDUCACIONAL;Ref:A-001;CH: 30H
Hab.:BACHARELADO EM CIENCIAS CONTABEIS;Motivo:VACÂNCIA;Un. Adm:(013919) E.E. ALFREDO DE ARAUJO GRANJA;De:15/02/2016 a 23/12/2016

CONTRATO/SEDUC/05378/2016 DE: 23/02/2016
Processo Nº: 1000002101080
Contratado: (241975/11) MARIA DE FATIMA SANTOS;CPF:884.707.091-00;Cargo/Função: (3476) APOIO ADM. EDUCACIONAL-ELEMENTAR;Ref:A-001;CH: 30H
Hab.:ENSINO FUNDAMENTAL COMPLETO;Motivo:VACÂNCIA;Un. Adm:(015865) E.E. 29 DE NOVEMBRO;De:11/02/2016 a 23/12/2016

CONTRATO/SEDUC/05379/2016 DE: 23/02/2016
Processo Nº: 1000002101021
Contratado: (241981/6) ALAIDE DA SILVA E SILVA;CPF:076.846.978-38;Cargo/Função: (3476) APOIO ADM. EDUCACIONAL-ELEMENTAR;Ref:A-001;CH: 30H
Hab.:TECNICO EM ENFERMAGEM;Motivo:VACÂNCIA;Un. Adm:(014044) E.E. OLEGARIO MOREIRA DE BARROS;De:11/02/2016 a 23/12/2016

CONTRATO/SEDUC/05380/2016 DE: 23/02/2016
Processo Nº: 10000021012459
Contratado: (241984/7) LUCIO FLAVIO DAVID MOCCHI;CPF:030.640.741-80;Cargo/Função: (3476) APOIO ADM. EDUCACIONAL-ELEMENTAR;Ref:A-001;CH: 30H
Hab.:ENSINO MÉDIO - NÃO PROFISSIONALIZANTE;Motivo:DATA FINAL;Un. Adm:(176648) E. E. ESTEVAO PEREIRA DE ALMEIDA;De:04/02/2016 a 23/12/2016

CONTRATO/SEDUC/05381/2016 DE: 23/02/2016
Processo Nº: 1000002105192
Contratado: (241985/7) ILMA AUGUSTA DE FREITAS NUNES;CPF:041.064.596-63;Cargo/Função: (3476) APOIO ADM. EDUCACIONAL-ELEMENTAR;Ref:A-001;CH: 30H
Hab.:ENSINO FUNDAMENTAL COMPLETO;Motivo:VACÂNCIA;Un. Adm:(156370) E.E. LUIZ FRUTUOSO DA SILVA;De:11/02/2016 a 23/12/2016

CONTRATO/SEDUC/05382/2016 DE: 23/02/2016
Processo Nº: 1000002102459
Contratado: (241994/6) RUTE ELIANA DE ARAUJO SANTOS;CPF:015.185.201-46;Cargo/Função: (3476) APOIO ADM. EDUCACIONAL-ELEMENTAR;Ref:A-001;CH: 30H
Hab.:ENSINO MÉDIO - NÃO PROFISSIONALIZANTE;Motivo:VACÂNCIA;Un. Adm:(015938) E.E. PEDRO ALBERTO TAYANO;De:11/02/2016 a 23/12/2016

CONTRATO/SEDUC/05383/2016 DE: 23/02/2016
Processo Nº: 1000002110217
Contratado: (242020/10) HELENA BARBOSA SANTIAGO;CPF:022.285.651-30;Cargo/Função: (3506) CONTR.TEMP.FUNCAO PROF. HABILITADO;Ref:B-001;CH: 20H
Hab.:LICENCIATURA PLENA EM PEDAGOGIA;Motivo:VACÂNCIA;Un. Adm:(038520) E.E. ANTONIO CARLOS DE BRITO;De:11/02/2016 a 23/12/2016

CONTRATO/SEDUC/05384/2016 DE: 23/02/2016
Processo Nº: 1000002100389
Contratado: (242211/5) SIRLEI SILVA DOS SANTOS;CPF:034.590.131-25;Cargo/Função: (3476) APOIO ADM. EDUCACIONAL-ELEMENTAR;Ref:A-001;CH: 30H
Hab.:ENSINO MÉDIO - NÃO PROFISSIONALIZANTE;Motivo:DATA INICIAL;Un. Adm:(091456) E.E. JOSE GONCALVES DOS SANTOS;De:11/02/2016 a 23/12/2016

CONTRATO/SEDUC/05385/2016 DE: 23/02/2016
Processo Nº: 1000002113223
Contratado: (242220/6) GENY MARIA ALVES FELIX;CPF:002.793.871-99;Cargo/Função: (3476) APOIO ADM. EDUCACIONAL-ELEMENTAR;Ref:A-001;CH: 30H
Hab.:ENSINO FUNDAMENTAL COMPLETO;Motivo:VACÂNCIA;Un. Adm:(156426) E.E. ERNESTO CHE GUEVARA;De:11/02/2016 a 23/12/2016

CONTRATO/SEDUC/05386/2016 DE: 23/02/2016
Processo Nº: 1000002104941
Contratado: (242617/6) JANES CASTRO DE SOUZA PEREIRA;CPF:870.083.861-68;Cargo/Função: (3506) CONTR.TEMP.FUNCAO PROF. HABILITADO;Ref:B-001;CH: 30H
Hab.:LICENCIATURA PLENA EM PEDAGOGIA;Motivo:VACÂNCIA;Un. Adm:(038733) CRECHE EST. ENS. FUND. MARIA EUNICE DUARTE BARROS;De:11/02/2016 a 23/12/2016

CONTRATO/SEDUC/05387/2016 DE: 23/02/2016
Processo Nº: 1000002097803
Contratado: (242630/15) DAIANE FERREIRA DA SILVA;CPF:024.928.121-03;Cargo/Função: (3506) CONTR.TEMP.FUNCAO PROF. HABILITADO;Ref:B-001;CH: 06H
Hab.:LICENCIATURA PLENA EM BIOLOGIA;Motivo:DATA INICIAL;Un. Adm:(124044) E.E. PORTAL DA AMAZONIA;De:11/02/2016 a 23/12/2016

CONTRATO/SEDUC/05388/2016 DE: 23/02/2016
Processo Nº: 1000002110531
Contratado: (242637/8) LAURA PAULA DE OLIVEIRA;CPF:700.963.501-30;Cargo/Função: (3506) CONTR.TEMP.FUNCAO PROF. HABILITADO;Ref:B-001;CH: 16H
Hab.:LICENCIATURA PLENA EM CIENCIAS BIOLOGICAS;Motivo:VACÂNCIA;Un. Adm:(012505) E.E. FAUSTINO DIAS AMORIM;De:11/02/2016 a 23/12/2016

CONTRATO/SEDUC/05389/2016 DE: 23/02/2016
Processo Nº: 1000002097792

Contratado: (242783/13) ANGELICA PEREIRA GONCALVES;CPF:008.675.141-75;Cargo/Função: (3506) CONTR.TEMP.FUNCAO PROF. HABILITADO;Ref:B-001;CH: 20H
Hab.:LICENCIATURA PLENA EM MATEMATICA;Motivo:ALTERAÇÃO DE CARGA HORÁRIA;Un. Adm: (015423) E.E. Dr. ANISIO JOSE MOREIRA;De:11/02/2016 a 23/12/2016

CONTRATO/SEDUC/05390/2016 DE: 23/02/2016

Processo Nº: 1000002099682
Contratado: (242795/6) LINA ROMANA MARQUES;CPF:460.840.101-72;Cargo/Função: (3476) APOIO ADM. EDUCACIONAL-ELEMENTAR;Ref:A-001;CH: 30H
Hab.:ENSINO FUNDAMENTAL COMPLETO;Motivo:DATA INICIAL;Un. Adm: (157252) E.E. LEDY ANITA BRESKANCIN;De:11/02/2016 a 23/12/2016

CONTRATO/SEDUC/05391/2016 DE: 23/02/2016

Processo Nº: 1000002097265
Contratado: (242861/11) FILZA BARROS MACIEL;CPF:015.877.261-06;Cargo/Função: (3506) CONTR.TEMP.FUNCAO PROF. HABILITADO;Ref:B-001;CH: 08H
Hab.:LICENCIATURA PLENA EM MATEMATICA;Motivo:DATA INICIAL;Un. Adm: (038660) E.E. TAPIRAPE;De:11/02/2016 a 23/12/2016

CONTRATO/SEDUC/05392/2016 DE: 23/02/2016

Processo Nº: 1000002111096
Contratado: (242878/11) VINYCIUS CAMPOS DE CAMPOS;CPF:769.780.951-68;Cargo/Função: (3506) CONTR.TEMP.FUNCAO PROF. HABILITADO;Ref:B-001;CH: 20H
Hab.:LICENCIATURA PLENA EM CIENCIAS BIOLOGICAS;Motivo:VACÂNCIA;Un. Adm: (016152) E.E. ALICE BARBOSA PACHECO;De:12/02/2016 a 23/12/2016

CONTRATO/SEDUC/05393/2016 DE: 23/02/2016

Processo Nº: 1000002102788
Contratado: (242890/21) POLYANA LIMA CHAVES;CPF:041.254.881-00;Cargo/Função: (3506) CONTR.TEMP.FUNCAO PROF. HABILITADO;Ref:B-001;CH: 03H
Hab.:LICENCIATURA PLENA EM CIENCIAS BIOLOGICAS;Motivo:ALTERAÇÃO DE CARGA HORÁRIA;Un. Adm: (015393) E.E. SAO JOSE DO RIO CLARO;De:11/02/2016 a 23/12/2016

CONTRATO/SEDUC/05394/2016 DE: 23/02/2016

Processo Nº: 1000002110061
Contratado: (242902/6) ANIKELI TOMAZELLI;CPF:029.281.771-16;Cargo/Função: (3506) CONTR.TEMP.FUNCAO PROF. HABILITADO;Ref:B-001;CH: 11H
Hab.:LICENCIATURA PLENA EM MATEMATICA;Motivo:VACÂNCIA;Un. Adm: (011886) E.E. Dep. FRANCISCO E. RANGEL TORRES;De:11/02/2016 a 23/12/2016

CONTRATO/SEDUC/05395/2016 DE: 23/02/2016

Processo Nº: 1000002108953
Contratado: (242965/12) BRUNA FERNANDA PEREIRA VIEIRA;CPF:012.324.201-07;Cargo/Função: (3468) TECNICO ADMINISTRATIVO EDUCACIONAL;Ref:A-001;CH: 30H
Hab.:BACHARELADO EM TURISMO;Motivo:VACÂNCIA;Un. Adm: (173584) E. E. GOV. JOSE GARCIA NETO;De:15/02/2016 a 23/12/2016

CONTRATO/SEDUC/05396/2016 DE: 23/02/2016

Processo Nº: 1000002100172
Contratado: (242988/10) ELIZIRA CONCEICAO DOS REIS;CPF:006.870.521-22;Cargo/Função: (3476) APOIO ADM. EDUCACIONAL-ELEMENTAR;Ref:A-001;CH: 30H
Hab.:ENSINO MÉDIO - NÃO PROFISSIONALIZANTE;Motivo:DATA INICIAL;Un. Adm: (173509) E. E. HENRIQUE JOSE TRINDADE;De:11/02/2016 a 23/12/2016

CONTRATO/SEDUC/05397/2016 DE: 23/02/2016

Processo Nº: 1000002112487
Contratado: (243001/6) ALESSANDRA BEATRIZ TRINDADE DOS SANTOS;CPF:000.120.011-98;Cargo/Função: (3476) APOIO ADM. EDUCACIONAL-ELEMENTAR;Ref:A-001;CH: 30H
Hab.:ENSINO MÉDIO - NÃO PROFISSIONALIZANTE;Motivo:VACÂNCIA;Un. Adm: (044245) E.E. PROFª. AMELIA DE OLIVEIRA SILVA;De:17/02/2016 a 23/12/2016

CONTRATO/SEDUC/05398/2016 DE: 23/02/2016

Processo Nº: 1000002102719
Contratado: (243087/18) PETERSON QUIRINO COSTA;CPF:032.940.911-50;Cargo/Função: (3506) CONTR.TEMP.FUNCAO PROF. HABILITADO;Ref:B-001;CH: 21H
Hab.:LICENCIATURA PLENA EM GEOGRAFIA;Motivo:VACÂNCIA;Un. Adm: (015970) E.E. MANOEL MARINHEIRO;De:11/02/2016 a 23/12/2016

CONTRATO/SEDUC/05399/2016 DE: 23/02/2016

Processo Nº: 1000002098522
Contratado: (243134/7) ELY ANGELA OLIMPIO;CPF:913.859.621-00;Cargo/Função: (3506) CONTR.TEMP.FUNCAO PROF. HABILITADO;Ref:B-001;CH: 04H
Hab.:LICENCIATURA PLENA EM LETRAS/LING. PORTUGUESA;Motivo:DATA INICIAL;Un. Adm: (021644) E.E. PROF. CARLOS PEREIRA BARBOSA;De:11/02/2016 a 23/12/2016

CONTRATO/SEDUC/05400/2016 DE: 23/02/2016

Processo Nº: 1000002113968
Contratado: (243140/3) KERLLY RODRIGUES MACIEL;CPF:710.700.951-68;Cargo/Função: (3506) CONTR.TEMP.FUNCAO PROF. HABILITADO;Ref:B-001;CH: 17H
Hab.:LICENCIATURA PLENA EM CIENCIAS BIOLOGICAS;Motivo:VACÂNCIA;Un. Adm: (012610) E.E. MARIA S. PEIXOTO MOURA;De:11/02/2016 a 23/12/2016

CONTRATO/SEDUC/05401/2016 DE: 23/02/2016

Processo Nº: 1000002097313
Contratado: (243155/4) NABILLLA CRISTHINA MODOLON LEITE;CPF:734.294.571-49;Cargo/Função: (3468) TECNICO ADMINISTRATIVO EDUCACIONAL;Ref:A-001;CH: 30H
Hab.:ENSINO MÉDIO - NÃO PROFISSIONALIZANTE;Motivo:VACÂNCIA;Un. Adm: (044245) E.E. PROFª. AMELIA DE OLIVEIRA SILVA;De:15/02/2016 a 23/12/2016

CONTRATO/SEDUC/05402/2016 DE: 23/02/2016

Processo Nº: 1000002097165
Contratado: (243157/6) ROSILDA ALMEIDA DA SILVA;CPF:551.338.001-34;Cargo/Função: (3468) TECNICO ADMINISTRATIVO EDUCACIONAL;Ref:A-001;CH: 30H
Hab.:LICENCIATURA PLENA EM CIENCIAS BIOLOGICAS;Motivo:VACÂNCIA;Un. Adm: (021644) E.E. PROF. CARLOS PEREIRA BARBOSA;De:15/02/2016 a 23/12/2016

CONTRATO/SEDUC/05403/2016 DE: 23/02/2016

Processo Nº: 1000002100379

Contratado: (243203/17) JULIA DA SILVA COUTO;CPF:821.274.841-34;Cargo/Função: (3506) CONTR.TEMP.FUNCAO PROF. HABILITADO;Ref:B-001;CH: 12H
Hab.:LICENCIATURA PLENA EM CIENCIAS BIOLOGICAS;Motivo:VACÂNCIA;Un. Adm: (184144) E. E. CLAUDIO APARECIDO PARO;De:11/02/2016 a 23/12/2016

CONTRATO/SEDUC/05404/2016 DE: 23/02/2016

Processo Nº: 1000002106962
Contratado: (243240/7) MARIA LUCIARA GOMES DE QUEIROZ;CPF:158.922.278-47;Cargo/Função: (3506) CONTR.TEMP.FUNCAO PROF. HABILITADO;Ref:B-001;CH: 20H
Hab.:LICENCIATURA PLENA EM PEDAGOGIA;Motivo:VACÂNCIA;Un. Adm: (015997) E.E. JADA TORRES;De:11/02/2016 a 23/12/2016

CONTRATO/SEDUC/05405/2016 DE: 23/02/2016

Processo Nº: 1000002110521
Contratado: (243259/7) LEOMIR SILVA DE SOUZA;CPF:043.456.781-70;Cargo/Função: (3476) APOIO ADM. EDUCACIONAL-ELEMENTAR;Ref:A-001;CH: 30H
Hab.:ENSINO MÉDIO - NÃO PROFISSIONALIZANTE;Motivo:ABERTURA DE TURMA;Un. Adm: (155136) E.E. TARLEY ROSSI VILELA;De:15/02/2016 a 23/12/2016

CONTRATO/SEDUC/05406/2016 DE: 23/02/2016

Processo Nº: 1000002105397
Contratado: (243291/9) FABIO APARECIDO DOS SANTOS;CPF:016.498.441-07;Cargo/Função: (3476) APOIO ADM. EDUCACIONAL-ELEMENTAR;Ref:A-001;CH: 30H
Hab.:ENSINO MÉDIO - NÃO PROFISSIONALIZANTE;Motivo:DATA INICIAL;Un. Adm: (071838) E.E. OSMAIR PINHEIRO DA SILVA;De:11/02/2016 a 23/12/2016

CONTRATO/SEDUC/05407/2016 DE: 23/02/2016

Processo Nº: 1000002107871
Contratado: (243324/7) REINILDES SOUZA DE CARVALHO;CPF:047.630.981-60;Cargo/Função: (3506) CONTR.TEMP.FUNCAO PROF. HABILITADO;Ref:B-001;CH: 17H
Hab.:LICENCIATURA PLENA EM LETRAS/LING. PORTUGUESA/LITERATURA;Motivo:VACÂNCIA;Un. Adm: (091456) E.E. JOSE GONCALVES DOS SANTOS;De:11/02/2016 a 23/12/2016

CONTRATO/SEDUC/05408/2016 DE: 23/02/2016

Processo Nº: 1000002116091
Contratado: (243362/9) JOSIMAR RODRIGUES DE OLIVEIRA;CPF:005.930.262-33;Cargo/Função: (3468) TECNICO ADMINISTRATIVO EDUCACIONAL;Ref:A-001;CH: 30H
Hab.:TECNOLOGIA EM SECRETARIADO EXECUTIVO;Motivo:VACÂNCIA;Un. Adm: (013706) E.E. JOAO BORGES VIEIRA;De:16/02/2016 a 23/12/2016

CONTRATO/SEDUC/05409/2016 DE: 23/02/2016

Processo Nº: 1000002110124
Contratado: (243437/28) MICHELLE PRADO RAMOS MATEUS;CPF:214.005.088-60;Cargo/Função: (3506) CONTR.TEMP.FUNCAO PROF. HABILITADO;Ref:B-001;CH: 20H
Hab.:LICENCIATURA PLENA EM MATEMATICA;Motivo:ABERTURA DE TURMA;Un. Adm: (014230) E.E. MARIA ESTHER PERES;De:15/02/2016 a 23/12/2016

CONTRATO/SEDUC/05410/2016 DE: 23/02/2016

Processo Nº: 1000002108211
Contratado: (243541/23) FRANCISCO FERNANDO GASPARI;CPF:987.446.661-87;Cargo/Função: (3506) CONTR.TEMP.FUNCAO PROF. HABILITADO;Ref:B-001;CH: 16H
Hab.:LICENCIATURA PLENA EM LETRAS/LING. PORTUGUESA/LITERATURA;Motivo:VACÂNCIA;Un. Adm: (104230) E.E. PROF. ELIDIO MURCELLI FILHO;De:11/02/2016 a 23/12/2016

CONTRATO/SEDUC/05411/2016 DE: 23/02/2016

Processo Nº: 1000002102496
Contratado: (243552/20) LEANDRO ELIAS MARQUES VIEIRA;CPF:737.165.291-68;Cargo/Função: (3506) CONTR.TEMP.FUNCAO PROF. HABILITADO;Ref:B-001;CH: 20H
Hab.:LICENCIATURA PLENA EM FILOSOFIA;Motivo:ALTERAÇÃO DE CARGA HORÁRIA;Un. Adm: (015873) E.E. 13 DE MAIO;De:11/02/2016 a 23/12/2016

CONTRATO/SEDUC/05412/2016 DE: 23/02/2016

Processo Nº: 1000002113921
Contratado: (243560/17) DENISE STRADA;CPF:867.519.561-34;Cargo/Função: (3506) CONTR.TEMP.FUNCAO PROF. HABILITADO;Ref:B-001;CH: 14H
Hab.:LICENCIATURA PLENA EM CIENCIAS BIOLOGICAS;Motivo:VACÂNCIA;Un. Adm: (124125) E.E. ETELVINA F. DE CERQUEIRA DIAS;De:11/02/2016 a 23/12/2016

CONTRATO/SEDUC/05413/2016 DE: 23/02/2016

Processo Nº: 1000002097800
Contratado: (243566/14) LUSIANA APRINIO DO NASCIMENTO;CPF:010.198.581-92;Cargo/Função: (3506) CONTR.TEMP.FUNCAO PROF. HABILITADO;Ref:B-001;CH: 04H
Hab.:LICENCIATURA PLENA EM MATEMATICA;Motivo:DATA INICIAL;Un. Adm: (015873) E.E. 13 DE MAIO;De:11/02/2016 a 23/12/2016

CONTRATO/SEDUC/05414/2016 DE: 23/02/2016

Processo Nº: 1000002097329
Contratado: (243566/15) LUSIANA APRINIO DO NASCIMENTO;CPF:010.198.581-92;Cargo/Função: (3506) CONTR.TEMP.FUNCAO PROF. HABILITADO;Ref:B-001;CH: 04H
Hab.:LICENCIATURA PLENA EM MATEMATICA;Motivo:DATA INICIAL;Un. Adm: (015865) E.E. 29 DE NOVEMBRO;De:11/02/2016 a 23/12/2016

CONTRATO/SEDUC/05415/2016 DE: 23/02/2016

Processo Nº: 1000002101836
Contratado: (243568/9) WEDJA MARIA ARRUDA DOS SANTOS;CPF:082.355.964-58;Cargo/Função: (3476) APOIO ADM. EDUCACIONAL-ELEMENTAR;Ref:A-001;CH: 30H
Hab.:ENSINO MÉDIO - NÃO PROFISSIONALIZANTE;Motivo:DATA INICIAL;Un. Adm: (016055) E.E. MADRE TARCILA;De:11/02/2016 a 23/12/2016

CONTRATO/SEDUC/05416/2016 DE: 23/02/2016

Processo Nº: 1000002100142
Contratado: (243600/9) MARCIA DUTRA DE OLIVEIRA;CPF:024.090.051-01;Cargo/Função: (3476) APOIO ADM. EDUCACIONAL-ELEMENTAR;Ref:A-001;CH: 30H
Hab.:EDUCAÇÃO GERAL;Motivo:VACÂNCIA;Un. Adm: (114561) E.E. PROF. ELCIO PRATES;De:15/02/2016 a 23/12/2016

CONTRATO/SEDUC/05417/2016 DE: 23/02/2016
 Processo N°: 1000002100300
 Contratado: (243605/11) ELIANE FERNANDES SANTOS; CPF:005.911.631-52; Cargo/Função: (3476) APOIO ADM. EDUCACIONAL-ELEMENTAR; Ref:A-001; CH: 30H
 Hab.: ENSINO MÉDIO - NÃO PROFISSIONALIZANTE; Motivo: DATA INICIAL; Un. Adm: (016349) E.E. GUARANTA; De:11/02/2016 a 23/12/2016

CONTRATO/SEDUC/05418/2016 DE: 23/02/2016
 Processo N°: 1000002111679
 Contratado: (243617/14) DANIEL SOUZA CONEUNDES; CPF:028.628.121-02; Cargo/Função: (3506) CONTR. TEMP. FUNCAO PROF. HABILITADO; Ref:B-001; CH: 02H
 Hab.: LICENCIATURA PLENA EM LETRAS/LÍNGUA INGLESA; Motivo: VACÂNCIA; Un. Adm: (012890) E.E. PROF. NILO POVOAS; De:11/02/2016 a 23/12/2016

CONTRATO/SEDUC/05419/2016 DE: 23/02/2016
 Processo N°: 1000002108625
 Contratado: (243694/10) KARLA ANDREA MIRON LOTTI; CPF:569.955.551-04; Cargo/Função: (3506) CONTR. TEMP. FUNCAO PROF. HABILITADO; Ref:B-001; CH: 30H
 Hab.: LICENCIATURA PLENA EM PEDAGOGIA; Motivo: VACÂNCIA; Un. Adm: (015598) CEJA ARIOSOS DA RIVA; De:20/02/2016 a 23/12/2016

CONTRATO/SEDUC/05420/2016 DE: 23/02/2016
 Processo N°: 1000002096962
 Contratado: (243695/17) LIDIANE ORLANDO; CPF:890.909.931-34; Cargo/Função: (3506) CONTR. TEMP. FUNCAO PROF. HABILITADO; Ref:B-001; CH: 10H
 Hab.: LICENCIATURA PLENA EM MATEMATICA; Motivo: VACÂNCIA; Un. Adm: (040118) E.E. JAYME VERISSIMO DE CAMPOS. JUNIOR; De:15/02/2016 a 23/12/2016

CONTRATO/SEDUC/05421/2016 DE: 23/02/2016
 Processo N°: 1000002097212
 Contratado: (243721/25) EDNA RIBEIRO DE SOUZA; CPF:946.698.721-68; Cargo/Função: (3506) CONTR. TEMP. FUNCAO PROF. HABILITADO; Ref:B-001; CH: 04H
 Hab.: LICENCIATURA PLENA EM MATEMATICA; Motivo: DATA INICIAL; Un. Adm: (015970) E.E. MANOEL MARINHEIRO; De:11/02/2016 a 23/12/2016

CONTRATO/SEDUC/05422/2016 DE: 23/02/2016
 Processo N°: 1000002097245
 Contratado: (243721/26) EDNA RIBEIRO DE SOUZA; CPF:946.698.721-68; Cargo/Função: (3506) CONTR. TEMP. FUNCAO PROF. HABILITADO; Ref:B-001; CH: 16H
 Hab.: LICENCIATURA PLENA EM MATEMATICA; Motivo: DATA INICIAL; Un. Adm: (023841) E.E. Dr. ELCIO DE SOUZA; De:11/02/2016 a 23/12/2016

CONTRATO/SEDUC/05423/2016 DE: 23/02/2016
 Processo N°: 1000002113899
 Contratado: (243722/4) JUAREZ NERES DE MIRANDA; CPF:593.163.491-68; Cargo/Função: (3506) CONTR. TEMP. FUNCAO PROF. HABILITADO; Ref:B-001; CH: 03H
 Hab.: LICENCIATURA PLENA EM MATEMATICA; Motivo: VACÂNCIA; Un. Adm: (015873) E.E. 13 DE MAIO; De:11/02/2016 a 23/12/2016

CONTRATO/SEDUC/05424/2016 DE: 23/02/2016
 Processo N°: 1000002113877
 Contratado: (243722/5) JUAREZ NERES DE MIRANDA; CPF:593.163.491-68; Cargo/Função: (3506) CONTR. TEMP. FUNCAO PROF. HABILITADO; Ref:B-001; CH: 03H
 Hab.: LICENCIATURA PLENA EM MATEMATICA; Motivo: VACÂNCIA; Un. Adm: (015865) E.E. 29 DE NOVEMBRO; De:11/02/2016 a 23/12/2016

CONTRATO/SEDUC/05425/2016 DE: 23/02/2016
 Processo N°: 1000002113890
 Contratado: (243722/6) JUAREZ NERES DE MIRANDA; CPF:593.163.491-68; Cargo/Função: (3506) CONTR. TEMP. FUNCAO PROF. HABILITADO; Ref:B-001; CH: 06H
 Hab.: LICENCIATURA PLENA EM MATEMATICA; Motivo: VACÂNCIA; Un. Adm: (016020) E.E. PROF. JOAO BATISTA; De:11/02/2016 a 23/12/2016

CONTRATO/SEDUC/05426/2016 DE: 23/02/2016
 Processo N°: 1000002102684
 Contratado: (243818/6) IVEITE FERNANDES DO NASCIMENTO DA SILVA; CPF:609.523.851-04; Cargo/Função: (3476) APOIO ADM. EDUCACIONAL-ELEMENTAR; Ref:A-001; CH: 30H
 Hab.: ENSINO FUNDAMENTAL COMPLETO; Motivo: VACÂNCIA; Un. Adm: (173770) E. E. JORGE AMADO; De:11/02/2016 a 23/12/2016

CONTRATO/SEDUC/05427/2016 DE: 23/02/2016
 Processo N°: 1000002103643
 Contratado: (243897/9) EDILIA MARIA GOMES; CPF:655.591.501-34; Cargo/Função: (3506) CONTR. TEMP. FUNCAO PROF. HABILITADO; Ref:B-001; CH: 30H
 Hab.: LICENCIATURA PLENA EM PEDAGOGIA; Motivo: VACÂNCIA; Un. Adm: (124044) E.E. PORTAL DA AMAZONIA; De:20/02/2016 a 23/12/2016

CONTRATO/SEDUC/05428/2016 DE: 23/02/2016
 Processo N°: 1000002105743
 Contratado: (243910/7) MARIA DO DESTERRO CARVALHO SILVA; CPF:433.101.171-20; Cargo/Função: (3476) APOIO ADM. EDUCACIONAL-ELEMENTAR; Ref:A-001; CH: 30H
 Hab.: ENSINO MÉDIO - NÃO PROFISSIONALIZANTE; Motivo: VACÂNCIA; Un. Adm: (016411) E.E. 19 DE JULHO; De:11/02/2016 a 23/12/2016

CONTRATO/SEDUC/05429/2016 DE: 23/02/2016
 Processo N°: 1000002101277
 Contratado: (243926/6) ALESSANDRA LAURA CRISTINA MARQUES; CPF:967.967.231-04; Cargo/Função: (3476) APOIO ADM. EDUCACIONAL-ELEMENTAR; Ref:A-001; CH: 30H
 Hab.: ENSINO MÉDIO - NÃO PROFISSIONALIZANTE; Motivo: VACÂNCIA; Un. Adm: (009725) E.E. AGENOR FERREIRA LEOA; De:15/02/2016 a 23/12/2016

CONTRATO/SEDUC/05430/2016 DE: 23/02/2016
 Processo N°: 1000002108185
 Contratado: (244005/2) SILVANA APARECIDA DA SILVA; CPF:615.568.311-53; Cargo/Função: (3468) TECNICO ADMINISTRATIVO EDUCACIONAL; Ref:A-001; CH: 30H
 Hab.: ENSINO MÉDIO - NÃO PROFISSIONALIZANTE; Motivo: VACÂNCIA; Un. Adm: (038725) CRECHE EST. ENS. FUND. NASLA JOAQUIM ASCHAR; De:15/02/2016 a 23/12/2016

CONTRATO/SEDUC/05431/2016 DE: 23/02/2016
 Processo N°: 1000002102075
 Contratado: (244014/6) MARIA APARECIDA DE SOUZA; CPF:001.919.501-06; Cargo/Função: (3476) APOIO ADM. EDUCACIONAL-ELEMENTAR; Ref:A-001; CH: 30H
 Hab.: ENSINO MÉDIO - NÃO PROFISSIONALIZANTE; Motivo: VACÂNCIA; Un. Adm: (156680) E.E. Mal. CÂNDIDO RONDON; De:11/02/2016 a 23/12/2016

CONTRATO/SEDUC/05432/2016 DE: 23/02/2016
 Processo N°: 1000002107977
 Contratado: (244058/4) MAILTON MOREIRA SANTANA; CPF:026.674.291-25; Cargo/Função: (3506) CONTR. TEMP. FUNCAO PROF. HABILITADO; Ref:B-001; CH: 02H
 Hab.: LICENCIATURA PLENA EM EDUCAÇÃO FISICA; Motivo: VACÂNCIA; Un. Adm: (011363) E.E. NORBERTO SCHWANTES; De:11/02/2016 a 23/12/2016

CONTRATO/SEDUC/05433/2016 DE: 23/02/2016
 Processo N°: 1000002107950
 Contratado: (244058/5) MAILTON MOREIRA SANTANA; CPF:026.674.291-25; Cargo/Função: (3506) CONTR. TEMP. FUNCAO PROF. HABILITADO; Ref:B-001; CH: 08H
 Hab.: LICENCIATURA PLENA EM EDUCAÇÃO FISICA; Motivo: VACÂNCIA; Un. Adm: (011444) E.E. NOSSA SENHORA DA GUIA; De:11/02/2016 a 23/12/2016

CONTRATO/SEDUC/05434/2016 DE: 23/02/2016
 Processo N°: 1000002107961
 Contratado: (244058/6) MAILTON MOREIRA SANTANA; CPF:026.674.291-25; Cargo/Função: (3506) CONTR. TEMP. FUNCAO PROF. HABILITADO; Ref:B-001; CH: 10H
 Hab.: LICENCIATURA PLENA EM EDUCAÇÃO FISICA; Motivo: VACÂNCIA; Un. Adm: (011290) E.E. JOSE ANGELO DOS SANTOS; De:11/02/2016 a 23/12/2016

CONTRATO/SEDUC/05435/2016 DE: 23/02/2016
 Processo N°: 1000002106967
 Contratado: (244088/8) VALTEIR FERREIRA DE ALMEIDA; CPF:160.266.081-68; Cargo/Função: (3476) APOIO ADM. EDUCACIONAL-ELEMENTAR; Ref:A-001; CH: 30H
 Hab.: ENSINO FUNDAMENTAL COMPLETO; Motivo: VACÂNCIA; Un. Adm: (173584) E. E. GOV. JOSE GARCIA NETO; De:15/02/2016 a 23/12/2016

CONTRATO/SEDUC/05436/2016 DE: 23/02/2016
 Processo N°: 1000002110276
 Contratado: (244111/10) LUCIANA CASANOVA DA ROSA LOPES; CPF:658.642.122-53; Cargo/Função: (3506) CONTR. TEMP. FUNCAO PROF. HABILITADO; Ref:B-001; CH: 20H
 Hab.: LICENCIATURA PLENA EM PEDAGOGIA; Motivo: VACÂNCIA; Un. Adm: (013072) E.E. SAO JOSE; De:11/02/2016 a 23/12/2016

CONTRATO/SEDUC/05437/2016 DE: 23/02/2016
 Processo N°: 1000002103294
 Contratado: (244151/7) MARINALVA DA SILVA NOVAIS MENDONCA; CPF:025.742.141-61; Cargo/Função: (3476) APOIO ADM. EDUCACIONAL-ELEMENTAR; Ref:A-001; CH: 30H
 Hab.: ENSINO MÉDIO - NÃO PROFISSIONALIZANTE; Motivo: DATA INICIAL; Un. Adm: (013455) E.E. PALMITAL; De:11/02/2016 a 23/12/2016

CONTRATO/SEDUC/05438/2016 DE: 23/02/2016
 Processo N°: 1000002105311
 Contratado: (244152/20) EVANILDO SOARES DA SILVA; CPF:283.512.338-54; Cargo/Função: (3506) CONTR. TEMP. FUNCAO PROF. HABILITADO; Ref:B-001; CH: 21H
 Hab.: LICENCIATURA PLENA EM MATEMATICA; Motivo: VACÂNCIA; Un. Adm: (044261) E.E. MARIA DA GLORIA VARGAS UCHOA; De:11/02/2016 a 23/12/2016

CONTRATO/SEDUC/05439/2016 DE: 23/02/2016
 Processo N°: 1000002102117
 Contratado: (244163/15) JOSE OSMAR DE OLIVEIRA NUNES; CPF:286.331.131-04; Cargo/Função: (3476) APOIO ADM. EDUCACIONAL-ELEMENTAR; Ref:A-001; CH: 30H
 Hab.: ENSINO MÉDIO - NÃO PROFISSIONALIZANTE; Motivo: VACÂNCIA; Un. Adm: (011010) E.E. MARECHAL DUTRA; De:15/02/2016 a 23/12/2016

CONTRATO/SEDUC/05440/2016 DE: 23/02/2016
 Processo N°: 1000002099929
 Contratado: (244195/11) EVA PEREIRA CIRQUEIRA BINI; CPF:975.060.362-15; Cargo/Função: (3476) APOIO ADM. EDUCACIONAL-ELEMENTAR; Ref:A-001; CH: 30H
 Hab.: ENSINO MÉDIO - NÃO PROFISSIONALIZANTE; Motivo: DATA INICIAL; Un. Adm: (173509) E. E. HENRIQUE JOSE TRINDADE; De:11/02/2016 a 23/12/2016

CONTRATO/SEDUC/05441/2016 DE: 23/02/2016
 Processo N°: 1000002097967
 Contratado: (244382/8) JOEDILSON CARDOSO DE NAZARETH; CPF:029.761.851-23; Cargo/Função: (3476) APOIO ADM. EDUCACIONAL-ELEMENTAR; Ref:A-001; CH: 30H
 Hab.: ENSINO FUNDAMENTAL COMPLETO; Motivo: VACÂNCIA; Un. Adm: (041084) ASSESSORIA PEDAGOGICA - NOBRES; De:15/02/2016 a 23/12/2016

PUBLICADA, REGISTRADA, CUMpra-SE.
 Cuiabá-MT, 23 de Fevereiro de 2016.
 Perminio Pinto Filho
 Secretário de Estado de Educação

O Secretário de Estado de Educação no uso de suas atribuições que lhes são conferidas por lei,

Resolve: RETIFICAR - SEDUC
 Objeto: CONTRATAÇÃO TEMPORARIA POR MOTIVO DE URGÊNCIA

CONTRATO/SEDUC/05442/2016 DE: 23/02/2016
 Processo N°: 1000001834684
 Contratado: (244461/4) ROBSON DOS SANTOS GODEGUEZI; CPF:044.032.721-00; Cargo/Função: (3506) CONTR. TEMP. FUNCAO PROF. HABILITADO; Ref:B-001; CH: 03H
 Hab.: LICENCIATURA PLENA EM EDUCAÇÃO FISICA; Motivo: DISTRATO A PEDIDO; Un. Adm: (013358) E.E. NOSSA SENHORA DO PERPETUO SOCORRO; De:01/04/2015 a 18/12/2015

PUBLICADA, REGISTRADA, CUMpra-SE.
 Cuiabá-MT, 23 de Fevereiro de 2016.
 Perminio Pinto Filho
 Secretário de Estado de Educação

O Secretário de Estado de Educação no uso de suas atribuições que lhes são conferidas por lei,

Resolve: AUTORIZAR - SEDUC
 Objeto: CONTRATAÇÃO TEMPORARIA POR MOTIVO DE URGÊNCIA

CONTRATO/SEDUC/05443/2016 DE: 23/02/2016

Processo Nº: 1000002105771
 Contratado: (244490/6) MARCONDES BARBOSA DA SILVA; CPF: 825.319.941-49; Cargo/
 Função: (3476) APOIO ADM. EDUCACIONAL-ELEMENTAR; Ref: A-001; CH: 30H
 Hab.: ENSINO MÉDIO - NÃO PROFISSIONALIZANTE; Motivo: DATA INICIAL; Un.
 Adm: (013943) E.E. GOV. JOAO PONCE DE ARRUDA; De: 11/02/2016 a 23/12/2016

CONTRATO/SEDUC/05444/2016 DE: 23/02/2016
 Processo Nº: 1000002113891
 Contratado: (244497/10) EURIENE ALVES DE FIGUEIREDO; CPF: 003.027.481-
 80; Cargo/Função: (3468) TECNICO ADMINISTRATIVO EDUCACIONAL; Ref: A-001; CH:
 30H
 Hab.: ENSINO MÉDIO - NÃO PROFISSIONALIZANTE; Motivo: VACÂNCIA; Un.
 Adm: (011312) CEJA PROFª. MARISA MARIANO DA SILVA; De: 15/02/2016 a
 19/05/2016

CONTRATO/SEDUC/05445/2016 DE: 23/02/2016
 Processo Nº: 1000002105198
 Contratado: (244554/6) EDIRCE DE LIMA; CPF: 475.246.421-72; Cargo/
 Função: (3476) APOIO ADM. EDUCACIONAL-ELEMENTAR; Ref: A-001; CH: 30H
 Hab.: ENSINO FUNDAMENTAL COMPLETO; Motivo: VACÂNCIA; Un. Adm: (156370) E.E.
 LUIZ FRUTUOSO DA SILVA; De: 11/02/2016 a 23/12/2016

CONTRATO/SEDUC/05446/2016 DE: 23/02/2016
 Processo Nº: 1000002101950
 Contratado: (244647/8) VERA MAGDA DE OLIVEIRA; CPF: 502.933.541-20; Cargo/
 Função: (3476) APOIO ADM. EDUCACIONAL-ELEMENTAR; Ref: A-001; CH: 30H
 Hab.: ENSINO MÉDIO - NÃO PROFISSIONALIZANTE; Motivo: VACÂNCIA; Un.
 Adm: (011363) E.E. NORBERTO SCHWANTES; De: 15/02/2016 a 23/12/2016

CONTRATO/SEDUC/05447/2016 DE: 23/02/2016
 Processo Nº: 1000002099850
 Contratado: (244648/5) SIMONE LOPES DE CAMPOS; CPF: 005.756.861-89; Cargo/
 Função: (3476) APOIO ADM. EDUCACIONAL-ELEMENTAR; Ref: A-001; CH: 30H
 Hab.: ENSINO MÉDIO - NÃO PROFISSIONALIZANTE; Motivo: DATA INICIAL; Un.
 Adm: (045055) E.E. ARGEU AUGUSTO DE MORAES; De: 11/02/2016 a 23/12/2016

CONTRATO/SEDUC/05448/2016 DE: 23/02/2016
 Processo Nº: 1000002104769
 Contratado: (244671/7) ROZEMAR SAVOLDI; CPF: 003.353.831-06; Cargo/
 Função: (3476) APOIO ADM. EDUCACIONAL-ELEMENTAR; Ref: A-001; CH: 30H
 Hab.: ENSINO MÉDIO - NÃO PROFISSIONALIZANTE; Motivo: VACÂNCIA; Un.
 Adm: (016381) E.E. ANTONIO OMETTO; De: 11/02/2016 a 23/12/2016

CONTRATO/SEDUC/05449/2016 DE: 23/02/2016
 Processo Nº: 1000002111213
 Contratado: (244685/9) GISLEIA CAMARGOS BORGES; CPF: 025.085.691-35; Cargo/
 Função: (3476) APOIO ADM. EDUCACIONAL-ELEMENTAR; Ref: A-001; CH: 30H
 Hab.: ENSINO FUNDAMENTAL COMPLETO; Motivo: ALTERAÇÃO DE CARGA HORÁRIA; Un.
 Adm: (156370) E.E. LUIZ FRUTUOSO DA SILVA; De: 15/02/2016 a 23/12/2016

CONTRATO/SEDUC/05450/2016 DE: 23/02/2016
 Processo Nº: 1000002106076
 Contratado: (244697/10) ROBSON DA SILVA AZEVEDO; CPF: 020.666.921-66; Cargo/
 Função: (3506) CONTR. TEMP. FUNCAO PROF. HABILITADO; Ref: B-001; CH: 02H
 Hab.: LICENCIATURA PLENA EM EDUCAÇÃO FISICA; Motivo: DATA INICIAL; Un.
 Adm: (071773) E.E. Pe. ARLINDO IGNACIO DE OLIVEIRA; De: 11/02/2016 a
 23/12/2016

CONTRATO/SEDUC/05451/2016 DE: 23/02/2016
 Processo Nº: 1000002106065
 Contratado: (244697/11) ROBSON DA SILVA AZEVEDO; CPF: 020.666.921-66; Cargo/
 Função: (3506) CONTR. TEMP. FUNCAO PROF. HABILITADO; Ref: B-001; CH: 12H
 Hab.: LICENCIATURA PLENA EM EDUCAÇÃO FISICA; Motivo: ALTERAÇÃO DE CARGA
 HORÁRIA; Un. Adm: (016055) E.E. MADRE TARCILA; De: 11/02/2016 a 23/12/2016

CONTRATO/SEDUC/05452/2016 DE: 23/02/2016
 Processo Nº: 1000002105625
 Contratado: (244742/5) NADIA CRISTINA DA COSTA; CPF: 627.441.861-04; Cargo/
 Função: (3468) TECNICO ADMINISTRATIVO EDUCACIONAL; Ref: A-001; CH: 30H
 Hab.: ENSINO MÉDIO - NÃO PROFISSIONALIZANTE; Motivo: VACÂNCIA; Un.
 Adm: (038725) CRECHE EST. ENS. FUND. NASLA JOAQUIM ASCHAR; De: 15/02/2016 a
 23/12/2016

CONTRATO/SEDUC/05453/2016 DE: 23/02/2016
 Processo Nº: 1000002103597
 Contratado: (244748/4) POLYANNA FERREIRA DE MORAIS; CPF: 739.143.711-
 53; Cargo/Função: (3506) CONTR. TEMP. FUNCAO PROF. HABILITADO; Ref: B-001; CH:
 11H
 Hab.: LICENCIATURA PLENA EM GEOGRAFIA; Motivo: VACÂNCIA; Un. Adm: (010871) E.E.
 ADOLFO AUGUSTO DE MORAES; De: 11/02/2016 a 23/12/2016

CONTRATO/SEDUC/05454/2016 DE: 23/02/2016
 Processo Nº: 1000002103598
 Contratado: (244748/5) POLYANNA FERREIRA DE MORAIS; CPF: 739.143.711-
 53; Cargo/Função: (3506) CONTR. TEMP. FUNCAO PROF. HABILITADO; Ref: B-001; CH:
 04H
 Hab.: LICENCIATURA PLENA EM GEOGRAFIA; Motivo: VACÂNCIA; Un. Adm: (010839) E.E.
 ANTONIO G. BALBINO; De: 11/02/2016 a 23/12/2016

CONTRATO/SEDUC/05455/2016 DE: 23/02/2016
 Processo Nº: 1000002100894
 Contratado: (244759/6) DIEGO RICARDO DA SILVA; CPF: 027.928.701-17; Cargo/
 Função: (3476) APOIO ADM. EDUCACIONAL-ELEMENTAR; Ref: A-001; CH: 30H
 Hab.: ENSINO MÉDIO - NÃO PROFISSIONALIZANTE; Motivo: VACÂNCIA; Un.
 Adm: (038571) E.E. MONTEIRO LOBATO; De: 15/02/2016 a 23/12/2016

CONTRATO/SEDUC/05456/2016 DE: 23/02/2016
 Processo Nº: 1000002107706
 Contratado: (244771/5) MARIA ALVES DE SOUZA; CPF: 913.133.841-00; Cargo/
 Função: (3506) CONTR. TEMP. FUNCAO PROF. HABILITADO; Ref: B-001; CH: 18H
 Hab.: LICENCIATURA PLENA EM LETRAS/LING. PORTUGUESA/
 LITERATURA; Motivo: VACÂNCIA; Un. Adm: (091456) E.E. JOSE GONCALVES DOS
 SANTOS; De: 11/02/2016 a 23/12/2016

CONTRATO/SEDUC/05457/2016 DE: 23/02/2016
 Processo Nº: 1000002101842

Contratado: (244786/5) LORENA GOMES DE LIRIO; CPF: 030.746.161-05; Cargo/
 Função: (3476) APOIO ADM. EDUCACIONAL-ELEMENTAR; Ref: A-001; CH: 30H
 Hab.: ENSINO MÉDIO - NÃO PROFISSIONALIZANTE; Motivo: VACÂNCIA; Un.
 Adm: (069469) E.E. BERNARDINO GOMES DA LUZ; De: 15/02/2016 a 23/12/2016

CONTRATO/SEDUC/05458/2016 DE: 23/02/2016
 Processo Nº: 1000002106846
 Contratado: (244799/4) ELISANGELA FRANCISCA DE MELLO; CPF: 985.939.351-
 68; Cargo/Função: (3506) CONTR. TEMP. FUNCAO PROF. HABILITADO; Ref: B-001; CH:
 20H
 Hab.: LICENCIATURA PLENA EM PEDAGOGIA; Motivo: VACÂNCIA; Un. Adm: (021717) E.E.
 19 DE MAIO; De: 15/02/2016 a 23/12/2016

CONTRATO/SEDUC/05459/2016 DE: 23/02/2016
 Processo Nº: 1000002111681
 Contratado: (244811/7) DIONES MARIA FRANCA; CPF: 593.720.441-72; Cargo/
 Função: (3506) CONTR. TEMP. FUNCAO PROF. HABILITADO; Ref: B-001; CH: 22H
 Hab.: LICENCIATURA PLENA EM CIENCIAS SOCIAIS; Motivo: VACÂNCIA; Un.
 Adm: (014729) E.E. SAO FRANCISCO DE ASSIS; De: 11/02/2016 a 23/12/2016

CONTRATO/SEDUC/05460/2016 DE: 23/02/2016
 Processo Nº: 1000002107778
 Contratado: (244833/12) CLODOALDO LEMOS DE SOUZA; CPF: 608.104.162-04; Cargo/
 Função: (3506) CONTR. TEMP. FUNCAO PROF. HABILITADO; Ref: B-001; CH: 02H
 Hab.: LICENCIATURA PLENA EM LETRAS/LÍNGUA INGLESA; Motivo: VACÂNCIA; Un.
 Adm: (010995) E.E. Maj. OTAVIO PITALUGA; De: 11/02/2016 a 23/12/2016

CONTRATO/SEDUC/05461/2016 DE: 23/02/2016
 Processo Nº: 1000002107734
 Contratado: (244833/13) CLODOALDO LEMOS DE SOUZA; CPF: 608.104.162-04; Cargo/
 Função: (3506) CONTR. TEMP. FUNCAO PROF. HABILITADO; Ref: B-001; CH: 04H
 Hab.: LICENCIATURA PLENA EM LETRAS/LÍNGUA INGLESA; Motivo: VACÂNCIA; Un.
 Adm: (044245) E.E. PROFª. AMELIA DE OLIVEIRA SILVA; De: 11/02/2016 a
 13/07/2016

CONTRATO/SEDUC/05462/2016 DE: 23/02/2016
 Processo Nº: 1000002111666
 Contratado: (244894/9) ALINE MARTINS ROCHA CARDOSO
 FERREIRA; CPF: 003.521.741-37; Cargo/Função: (3506) CONTR. TEMP. FUNCAO PROF.
 HABILITADO; Ref: B-001; CH: 14H
 Hab.: LICENCIATURA PLENA EM EDUCAÇÃO FISICA; Motivo: VACÂNCIA; Un.
 Adm: (011460) E.E. JARDIM ARAGUAIA; De: 17/02/2016 a 23/12/2016

CONTRATO/SEDUC/05463/2016 DE: 23/02/2016
 Processo Nº: 1000002106194
 Contratado: (244941/6) DENAIR EMERICK DA SILVA VEIGA; CPF: 762.440.321-
 87; Cargo/Função: (3506) CONTR. TEMP. FUNCAO PROF. HABILITADO; Ref: B-001; CH:
 20H
 Hab.: LICENCIATURA PLENA EM PEDAGOGIA; Motivo: ALTERAÇÃO DE CARGA HORÁRIA; Un.
 Adm: (045055) E.E. ARGEU AUGUSTO DE MORAES; De: 11/02/2016 a 23/12/2016

CONTRATO/SEDUC/05464/2016 DE: 23/02/2016
 Processo Nº: 1000002103503
 Contratado: (244948/21) DEUZENI DE FATIMA DA SILVA LOPES; CPF: 419.420.782-
 34; Cargo/Função: (3506) CONTR. TEMP. FUNCAO PROF. HABILITADO; Ref: B-001; CH:
 12H
 Hab.: LICENCIATURA PLENA EM CIENCIAS SOCIAIS; Motivo: VACÂNCIA; Un.
 Adm: (069469) E.E. BERNARDINO GOMES DA LUZ; De: 15/02/2016 a 23/12/2016

CONTRATO/SEDUC/05465/2016 DE: 23/02/2016
 Processo Nº: 1000002107278
 Contratado: (244950/9) DIEGO ACIOLY LINS; CPF: 005.313.031-60; Cargo/
 Função: (3506) CONTR. TEMP. FUNCAO PROF. HABILITADO; Ref: B-001; CH: 14H
 Hab.: LICENCIATURA PLENA EM LETRAS/LÍNGUA INGLESA; Motivo: VACÂNCIA; Un.
 Adm: (009709) E.E. MARIANA LUIZA MOREIRA; De: 11/02/2016 a 23/12/2016

CONTRATO/SEDUC/05466/2016 DE: 23/02/2016
 Processo Nº: 1000002102825
 Contratado: (245000/19) CAMILA FERNANDA DA SILVA GADDA; CPF: 014.149.561-
 85; Cargo/Função: (3506) CONTR. TEMP. FUNCAO PROF. HABILITADO; Ref: B-001; CH:
 04H
 Hab.: LICENCIATURA PLENA EM CIENCIAS BIOLÓGICAS; Motivo: ALTERAÇÃO DE CARGA
 HORÁRIA; Un. Adm: (015407) E.E. DOMINGOS BRIANTE; De: 11/02/2016 a 23/12/2016

CONTRATO/SEDUC/05467/2016 DE: 23/02/2016
 Processo Nº: 1000002102761
 Contratado: (245001/16) ELIANE DE SOUZA; CPF: 009.522.021-66; Cargo/
 Função: (3506) CONTR. TEMP. FUNCAO PROF. HABILITADO; Ref: B-001; CH: 08H
 Hab.: LICENCIATURA PLENA EM CIENCIAS BIOLÓGICAS; Motivo: ALTERAÇÃO DE CARGA
 HORÁRIA; Un. Adm: (015393) E.E. SAO JOSE DO RIO CLARO; De: 11/02/2016 a
 23/12/2016

CONTRATO/SEDUC/05468/2016 DE: 23/02/2016
 Processo Nº: 1000002104137
 Contratado: (245015/13) MARINET MARCIA ALVES MONTEIRO; CPF: 807.105.141-
 15; Cargo/Função: (3476) APOIO ADM. EDUCACIONAL-ELEMENTAR; Ref: A-001; CH: 30H
 Hab.: ENSINO MÉDIO - NÃO PROFISSIONALIZANTE; Motivo: VACÂNCIA; Un.
 Adm: (009547) E.E. PASCOAL RAMOS; De: 11/02/2016 a 23/12/2016

CONTRATO/SEDUC/05469/2016 DE: 23/02/2016
 Processo Nº: 1000002106060
 Contratado: (245044/12) RAYLANE MOREIRA SILVA; CPF: 027.910.061-25; Cargo/
 Função: (3506) CONTR. TEMP. FUNCAO PROF. HABILITADO; Ref: B-001; CH: 19H
 Hab.: LICENCIATURA PLENA EM EDUCAÇÃO FISICA; Motivo: DATA FINAL; Un.
 Adm: (173509) E. E. HENRIQUE JOSE TRINDADE; De: 11/02/2016 a 23/12/2016

CONTRATO/SEDUC/05470/2016 DE: 23/02/2016
 Processo Nº: 1000002112869
 Contratado: (245048/18) JESSIKA MARIA APARECIDA GODOY DA SILVA LOPES
 TEIXEIRA; CPF: 024.080.111-32; Cargo/Função: (3506) CONTR. TEMP. FUNCAO PROF.
 HABILITADO; Ref: B-001; CH: 02H
 Hab.: LICENCIATURA PLENA EM CIENCIAS BIOLÓGICAS; Motivo: VACÂNCIA; Un.
 Adm: (015938) E.E. PEDRO ALBERTO TAYANO; De: 11/02/2016 a 23/12/2016

CONTRATO/SEDUC/05471/2016 DE: 23/02/2016
 Processo Nº: 1000002112858

CONTRATO:(245048/19) JESSIKA MARIA APARECIDA GODOY DA SILVA LOPES TEIXEIRA;CPF:024.080.111-32;Cargo/Função:(3506) CONTR.TEMP.FUNCAO PROF. HABILITADO;Ref:B-001;CH: 02H
Hab.:LICENCIATURA PLENA EM CIENCIAS BIOLOGICAS;Motivo:VACANCIA;Un. Adm:(015873) E.E. 13 DE MAIO;De:11/02/2016 a 23/12/2016

CONTRATO/SEDUC/05472/2016 DE: 23/02/2016
Processo Nº: 1000002099814
Contratado:(245054/16) IVONETE RAMALHO PICCOLI;CPF:013.729.681-99;Cargo/Função:(3506) CONTR.TEMP.FUNCAO PROF. HABILITADO;Ref:B-001;CH: 20H
Hab.:LICENCIATURA PLENA EM HISTÓRIA;Motivo:DATA INICIAL;Un. Adm:(173509) E. E. HENRIQUE JOSE TRINDADE;De:11/02/2016 a 23/12/2016

CONTRATO/SEDUC/05473/2016 DE: 23/02/2016
Processo Nº: 1000002097835
Contratado:(245074/11) ANDREIA GEINEFFER FERREIRA DA PAZ;CPF:038.865.311-63;Cargo/Função:(3506) CONTR.TEMP.FUNCAO PROF. HABILITADO;Ref:B-001;CH: 06H
Hab.:LICENCIATURA PLENA EM MATEMATICA;Motivo:DATA INICIAL;Un. Adm:(015385) E.E. PLACIDO DE CASTRO;De:11/02/2016 a 23/12/2016

CONTRATO/SEDUC/05474/2016 DE: 23/02/2016
Processo Nº: 1000002102510
Contratado:(245075/9) PAULA NAYARA DE ANDRADE CAMPOS;CPF:030.012.321-37;Cargo/Função:(3506) CONTR.TEMP.FUNCAO PROF. HABILITADO;Ref:B-001;CH: 17H
Hab.:LICENCIATURA PLENA EM EDUCAÇÃO FISICA;Motivo:DATA INICIAL;Un. Adm:(071838) E.E. OSMAIR PINHEIRO DA SILVA;De:11/02/2016 a 23/12/2016

CONTRATO/SEDUC/05475/2016 DE: 23/02/2016
Processo Nº: 1000002096955
Contratado:(245163/7) ELIDA JANAINA DE SOUZA;CPF:004.237.111-21;Cargo/Função:(3468) TECNICO ADMINISTRATIVO EDUCACIONAL;Ref:A-001;CH: 30H
Hab.:ENSINO MÉDIO - NÃO PROFISSIONALIZANTE;Motivo:VACANCIA;Un. Adm:(009814) E.E. PROFªANA MARIA DO COUTO;De:15/02/2016 a 23/12/2016

CONTRATO/SEDUC/05476/2016 DE: 23/02/2016
Processo Nº: 1000002105528
Contratado:(245165/7) ERICA CONCEICAO DOS ANJOS;CPF:001.010.841-61;Cargo/Função:(3468) TECNICO ADMINISTRATIVO EDUCACIONAL;Ref:A-001;CH: 30H
Hab.:ENSINO MÉDIO - NÃO PROFISSIONALIZANTE;Motivo:VACANCIA;Un. Adm:(038725) CRECHE EST. ENS. FUND. NASLA JOAQUIM ASCHAR;De:15/02/2016 a 23/12/2016

CONTRATO/SEDUC/05477/2016 DE: 23/02/2016
Processo Nº: 1000002096988
Contratado:(245167/5) FERNANDA FERREIRA DOS SANTOS;CPF:023.142.321-78;Cargo/Função:(3468) TECNICO ADMINISTRATIVO EDUCACIONAL;Ref:A-001;CH: 30H
Hab.:ENSINO MÉDIO - NÃO PROFISSIONALIZANTE;Motivo:VACANCIA;Un. Adm:(009814) E.E. PROFªANA MARIA DO COUTO;De:15/02/2016 a 23/12/2016

CONTRATO/SEDUC/05478/2016 DE: 23/02/2016
Processo Nº: 1000002113096
Contratado:(245171/8) JANE CASSIA BARBOSA;CPF:689.039.951-04;Cargo/Função:(3468) TECNICO ADMINISTRATIVO EDUCACIONAL;Ref:A-001;CH: 30H
Hab.:AUXILIAR EM ESCRITORIO;Motivo:ABERTURA DE TURMA;Un. Adm:(010065) E.E. TANCREDO DE ALMEIDA NEVES;De:15/02/2016 a 31/12/2016

CONTRATO/SEDUC/05479/2016 DE: 23/02/2016
Processo Nº: 1000002105648
Contratado:(245174/5) JOSELIA CRISTINA SOUSA COSTA MENDES;CPF:024.961.523-10;Cargo/Função:(3468) TECNICO ADMINISTRATIVO EDUCACIONAL;Ref:A-001;CH: 30H
Hab.:ENSINO MÉDIO - NÃO PROFISSIONALIZANTE;Motivo:VACANCIA;Un. Adm:(038725) CRECHE EST. ENS. FUND. NASLA JOAQUIM ASCHAR;De:15/02/2016 a 23/12/2016

CONTRATO/SEDUC/05480/2016 DE: 23/02/2016
Processo Nº: 1000002108120
Contratado:(245179/4) LIDIANE DE MOURA SALES;CPF:701.615.851-91;Cargo/Função:(3468) TECNICO ADMINISTRATIVO EDUCACIONAL;Ref:A-001;CH: 30H
Hab.:ENSINO MÉDIO - NÃO PROFISSIONALIZANTE;Motivo:READAPTAÇÃO;Un. Adm:(038733) CRECHE EST. ENS. FUND. MARIA EUNICE DUARTE BARROS;De:15/02/2016 a 23/12/2016

CONTRATO/SEDUC/05481/2016 DE: 23/02/2016
Processo Nº: 1000002096668
Contratado:(245184/7) MARCIA CARNEIRO DA ROSA;CPF:801.963.491-68;Cargo/Função:(3468) TECNICO ADMINISTRATIVO EDUCACIONAL;Ref:A-001;CH: 30H
Hab.:BACHARELADO EM CONTABILIDADE;Motivo:VACANCIA;Un. Adm:(010421) E.E. Pe. WANIR DELFINO CESAR;De:15/02/2016 a 23/12/2016

CONTRATO/SEDUC/05482/2016 DE: 23/02/2016
Processo Nº: 1000002108108
Contratado:(245193/4) RAQUEU DA COSTA BARROS;CPF:010.336.221-50;Cargo/Função:(3468) TECNICO ADMINISTRATIVO EDUCACIONAL;Ref:A-001;CH: 30H
Hab.:ENSINO MÉDIO - NÃO PROFISSIONALIZANTE;Motivo:VACANCIA;Un. Adm:(038733) CRECHE EST. ENS. FUND. MARIA EUNICE DUARTE BARROS;De:15/02/2016 a 23/12/2016

CONTRATO/SEDUC/05483/2016 DE: 23/02/2016
Processo Nº: 1000002111353
Contratado:(245196/4) ROSANA SANTOS;CPF:020.189.441-69;Cargo/Função:(3468) TECNICO ADMINISTRATIVO EDUCACIONAL;Ref:A-001;CH: 30H
Hab.:ENSINO MÉDIO - NÃO PROFISSIONALIZANTE;Motivo:VACANCIA;Un. Adm:(038725) CRECHE EST. ENS. FUND. NASLA JOAQUIM ASCHAR;De:15/02/2016 a 23/12/2016

CONTRATO/SEDUC/05484/2016 DE: 23/02/2016
Processo Nº: 1000002100247
Contratado:(245218/8) JOAQUIM FERREIRA NETO;CPF:452.713.641-00;Cargo/Função:(3476) APOIO ADM. EDUCACIONAL-ELEMENTAR;Ref:A-001;CH: 30H
Hab.:ENSINO MÉDIO - NÃO PROFISSIONALIZANTE;Motivo:VACANCIA;Un. Adm:(041122) ASSESSORIA PEDAGOGICA - GENERAL CARNEIRO;De:15/02/2016 a 23/12/2016

CONTRATO/SEDUC/05485/2016 DE: 23/02/2016
Processo Nº: 1000002107332
Contratado:(245249/6) CARLA PATRICIA TOMAZELLI;CPF:018.412.281-33;Cargo/Função:(3476) APOIO ADM. EDUCACIONAL-ELEMENTAR;Ref:A-001;CH: 30H
Hab.:ENSINO MÉDIO - NÃO PROFISSIONALIZANTE;Motivo:VACANCIA;Un. Adm:(016381) E.E. ANTONIO OMETTO;De:15/02/2016 a 23/12/2016

CONTRATO/SEDUC/05486/2016 DE: 23/02/2016
Processo Nº: 1000002100601
Contratado:(245266/4) SIRLENE APARECIDA DE OLIVEIRA;CPF:140.304.838-01;Cargo/Função:(3476) APOIO ADM. EDUCACIONAL-ELEMENTAR;Ref:A-001;CH: 30H
Hab.:ENSINO MÉDIO - NÃO PROFISSIONALIZANTE;Motivo:DATA FINAL;Un. Adm:(114553) E.E. Pe. JHOANNES BERTHOLD HENNING;De:11/02/2016 a 23/12/2016

CONTRATO/SEDUC/05487/2016 DE: 23/02/2016
Processo Nº: 1000002110799
Contratado:(245280/5) MARIA DAS GRACAS ALCOBACA FERNANDES;CPF:407.113.233-72;Cargo/Função:(3476) APOIO ADM. EDUCACIONAL-ELEMENTAR;Ref:A-001;CH: 30H
Hab.:ENSINO MÉDIO - NÃO PROFISSIONALIZANTE;Motivo:DATA INICIAL;Un. Adm:(016420) E.E. GARCIA GARRIDO FERMINO;De:11/02/2016 a 23/12/2016

CONTRATO/SEDUC/05488/2016 DE: 23/02/2016
Processo Nº: 1000002097455
Contratado:(245286/5) SANDRA PEREIRA DE SOUZA;CPF:925.066.901-15;Cargo/Função:(3468) TECNICO ADMINISTRATIVO EDUCACIONAL;Ref:A-001;CH: 30H
Hab.:ENSINO MÉDIO - NÃO PROFISSIONALIZANTE;Motivo:VACANCIA;Un. Adm:(044245) E.E. PROFª. AMELIA DE OLIVEIRA SILVA;De:15/02/2016 a 13/07/2016

CONTRATO/SEDUC/05489/2016 DE: 23/02/2016
Processo Nº: 1000002110831
Contratado:(245294/4) GISELE GISLENE PEREIRA;CPF:017.409.641-01;Cargo/Função:(3468) TECNICO ADMINISTRATIVO EDUCACIONAL;Ref:A-001;CH: 30H
Hab.:ENSINO MÉDIO - NÃO PROFISSIONALIZANTE;Motivo:VACANCIA;Un. Adm:(011037) E.E. PROFª. RENILDA SILVA MORAES;De:16/02/2016 a 23/12/2016

CONTRATO/SEDUC/05490/2016 DE: 23/02/2016
Processo Nº: 1000002097310
Contratado:(245395/12) GUILHERME BRITO DE ALMEIDA;CPF:009.307.531-60;Cargo/Função:(3506) CONTR.TEMP.FUNCAO PROF. HABILITADO;Ref:B-001;CH: 14H
Hab.:LICENCIATURA PLENA EM MATEMATICA;Motivo:DATA INICIAL;Un. Adm:(091456) E.E. JOSE GONCALVES DOS SANTOS;De:11/02/2016 a 23/12/2016

CONTRATO/SEDUC/05491/2016 DE: 23/02/2016
Processo Nº: 1000002111806
Contratado:(245396/12) SUSANA FERREIRA DA SILVA;CPF:000.120.691-59;Cargo/Função:(3506) CONTR.TEMP.FUNCAO PROF. HABILITADO;Ref:B-001;CH: 03H
Hab.:LICENCIATURA PLENA EM HISTÓRIA;Motivo:ABERTURA DE TURMA;Un. Adm:(038660) E.E. TAPIRAPE;De:11/02/2016 a 23/12/2016

CONTRATO/SEDUC/05492/2016 DE: 23/02/2016
Processo Nº: 1000002106241
Contratado:(245430/6) LIOCIIR PEGO DA COSTA;CPF:996.619.501-72;Cargo/Função:(3506) CONTR.TEMP.FUNCAO PROF. HABILITADO;Ref:B-001;CH: 09H
Hab.:LICENCIATURA PLENA EM EDUCAÇÃO ARTISTICA;Motivo:VACANCIA;Un. Adm:(016020) E.E. PROF. JOAO BATISTA;De:11/02/2016 a 23/12/2016

CONTRATO/SEDUC/05493/2016 DE: 23/02/2016
Processo Nº: 1000002106200
Contratado:(245430/7) LIOCIIR PEGO DA COSTA;CPF:996.619.501-72;Cargo/Função:(3506) CONTR.TEMP.FUNCAO PROF. HABILITADO;Ref:B-001;CH: 11H
Hab.:LICENCIATURA PLENA EM EDUCAÇÃO ARTISTICA;Motivo:VACANCIA;Un. Adm:(015989) E.E. Ver. BENTO MUNIZ;De:11/02/2016 a 23/12/2016

CONTRATO/SEDUC/05494/2016 DE: 23/02/2016
Processo Nº: 1000002101669
Contratado:(245440/6) JACIELY MOTA OLIVEIRA;CPF:028.654.031-22;Cargo/Função:(3506) CONTR.TEMP.FUNCAO PROF. HABILITADO;Ref:B-001;CH: 20H
Hab.:LICENCIATURA PLENA EM HISTÓRIA;Motivo:DATA INICIAL;Un. Adm:(091456) E.E. JOSE GONCALVES DOS SANTOS;De:11/02/2016 a 23/12/2016

CONTRATO/SEDUC/05495/2016 DE: 23/02/2016
Processo Nº: 1000002114548
Contratado:(245487/10) KARINE FABIANE SILVA DOS SANTOS;CPF:007.528.811-75;Cargo/Função:(3506) CONTR.TEMP.FUNCAO PROF. HABILITADO;Ref:B-001;CH: 30H
Hab.:LICENCIATURA PLENA EM EDUCAÇÃO FISICA;Motivo:PRORROGAÇÃO DE LICENÇA GESTACIONAL;Un. Adm:(016594) E.E. Pres. TANCREDO DE A. NEVES;De:15/02/2016 a 18/07/2016

CONTRATO/SEDUC/05496/2016 DE: 23/02/2016
Processo Nº: 1000002107066
Contratado:(245525/9) FERNANDA APARECIDA SANTOS PAES;CPF:006.193.091-13;Cargo/Função:(3506) CONTR.TEMP.FUNCAO PROF. HABILITADO;Ref:B-001;CH: 20H
Hab.:LICENCIATURA PLENA EM PEDAGOGIA;Motivo:VACANCIA;Un. Adm:(015890) E.E. PATRIARCA DA INDEPENDENCIA;De:11/02/2016 a 23/12/2016

CONTRATO/SEDUC/05497/2016 DE: 23/02/2016
Processo Nº: 1000002100306
Contratado:(245526/3) FERNANDA MENESES GOMES;CPF:003.876.281-18;Cargo/Função:(3506) CONTR.TEMP.FUNCAO PROF. HABILITADO;Ref:B-001;CH: 14H
Hab.:LICENCIATURA PLENA EM CIENCIAS BIOLOGICAS;Motivo:VACANCIA;Un. Adm:(015890) E.E. PATRIARCA DA INDEPENDENCIA;De:15/02/2016 a 23/12/2016

CONTRATO/SEDUC/05498/2016 DE: 23/02/2016
Processo Nº: 1000002100315
Contratado:(245526/4) FERNANDA MENESES GOMES;CPF:003.876.281-18;Cargo/Função:(3506) CONTR.TEMP.FUNCAO PROF. HABILITADO;Ref:B-001;CH: 03H
Hab.:LICENCIATURA PLENA EM CIENCIAS BIOLOGICAS;Motivo:DATA INICIAL;Un. Adm:(015920) E.E. ANTONIO HORTOLLANI;De:11/02/2016 a 23/12/2016

CONTRATO/SEDUC/05499/2016 DE: 23/02/2016
Processo Nº: 1000002104860
Contratado:(245582/4) GIDALVA ALVES DOS SANTOS;CPF:581.994.201-97;Cargo/

Função: (3476) APOIO ADM. EDUCACIONAL-ELEMENTAR;Ref:A-001;CH: 30H
Hab.:ENSINO MÉDIO - NÃO PROFISSIONALIZANTE;Motivo:VACÂNCIA;Un.
Adm: (014192) E.E. ANTONIO GOMES PRIMO;De:11/02/2016 a 23/12/2016

CONTRATO/SEDUC/05500/2016 DE: 23/02/2016
Processo Nº: 1000002096887
Contratado: (245586/6) DIELLY PETRY;CPF:080.944.929-37;Cargo/Função: (3468) TECNICO ADMINISTRATIVO EDUCACIONAL;Ref:A-001;CH: 30H
Hab.:TECNICO EM ASSISTENTE ADMINISTRAÇÃO;Motivo:VACÂNCIA;Un. Adm: (173770) E. E. JORGE AMADO;De:15/02/2016 a 23/12/2016

CONTRATO/SEDUC/05501/2016 DE: 23/02/2016
Processo Nº: 1000002112372
Contratado: (245608/5) ALICE CRISTINA MENDES CAUS;CPF:038.002.991-00;Cargo/Função: (3506) CONTR. TEMP. FUNCAO PROF. HABILITADO;Ref:B-001;CH: 03H
Hab.:LICENCIATURA PLENA EM MATEMATICA;Motivo:VACÂNCIA;Un. Adm: (015865) E.E. 29 DE NOVEMBRO;De:11/02/2016 a 23/12/2016

CONTRATO/SEDUC/05502/2016 DE: 23/02/2016
Processo Nº: 1000002102149
Contratado: (245613/5) FERNANDA OLIVEIRA FEITOSA;CPF:036.998.841-80;Cargo/Função: (3476) APOIO ADM. EDUCACIONAL-ELEMENTAR;Ref:A-001;CH: 30H
Hab.:ENSINO MÉDIO - NÃO PROFISSIONALIZANTE;Motivo:VACÂNCIA;Un.
Adm: (015890) E.E. PATRIARCA DA INDEPENDENCIA;De:11/02/2016 a 23/12/2016

CONTRATO/SEDUC/05503/2016 DE: 23/02/2016
Processo Nº: 1000002100738
Contratado: (245617/6) MARLEI INACIO DA SILVA;CPF:786.054.901-87;Cargo/Função: (3476) APOIO ADM. EDUCACIONAL-ELEMENTAR;Ref:A-001;CH: 30H
Hab.:ENSINO MÉDIO - NÃO PROFISSIONALIZANTE;Motivo:VACÂNCIA;Un.
Adm: (015920) E.E. ANTONIO HORTOLLANI;De:11/02/2016 a 23/12/2016

CONTRATO/SEDUC/05504/2016 DE: 23/02/2016
Processo Nº: 1000002107852
Contratado: (245656/10) LAIS CRISTINA BARBOSA SILVA;CPF:731.965.331-15;Cargo/Função: (3506) CONTR. TEMP. FUNCAO PROF. HABILITADO;Ref:B-001;CH: 09H
Hab.:LICENCIATURA PLENA EM EDUCAÇÃO FISICA;Motivo:VACÂNCIA;Un.
Adm: (011401) E.E. ANTONIO CRISTINO CORTES;De:11/02/2016 a 23/12/2016

CONTRATO/SEDUC/05505/2016 DE: 23/02/2016
Processo Nº: 1000002111660
Contratado: (245656/9) LAIS CRISTINA BARBOSA SILVA;CPF:731.965.331-15;Cargo/Função: (3506) CONTR. TEMP. FUNCAO PROF. HABILITADO;Ref:B-001;CH: 06H
Hab.:LICENCIATURA PLENA EM EDUCAÇÃO FISICA;Motivo:VACÂNCIA;Un.
Adm: (011274) E.E. PROFª. MARIA NAZARETH M. NOLETO;De:17/02/2016 a 23/12/2016

CONTRATO/SEDUC/05506/2016 DE: 23/02/2016
Processo Nº: 1000002102402
Contratado: (245671/5) ADAIR APARECIDA NEVES DE OLIVEIRA;CPF:667.639.591-68;Cargo/Função: (3506) CONTR. TEMP. FUNCAO PROF. HABILITADO;Ref:B-001;CH: 20H
Hab.:LICENCIATURA PLENA EM HISTÓRIA;Motivo:VACÂNCIA;Un. Adm: (016357) E.E. IRANY JAIME FARINA;De:11/02/2016 a 23/12/2016

CONTRATO/SEDUC/05507/2016 DE: 23/02/2016
Processo Nº: 1000002113117
Contratado: (245678/6) MARCOS CONSTANTINO;CPF:621.160.451-34;Cargo/Função: (3506) CONTR. TEMP. FUNCAO PROF. HABILITADO;Ref:B-001;CH: 08H
Hab.:LICENCIATURA PLENA EM CIENCIAS BIOLÓGICAS;Motivo:VACÂNCIA;Un.
Adm: (016357) E.E. IRANY JAIME FARINA;De:11/02/2016 a 23/12/2016

CONTRATO/SEDUC/05508/2016 DE: 23/02/2016
Processo Nº: 1000002109354
Contratado: (245699/12) ADRIANO MARINO;CPF:035.085.241-32;Cargo/Função: (3506) CONTR. TEMP. FUNCAO PROF. HABILITADO;Ref:B-001;CH: 20H
Hab.:LICENCIATURA PLENA EM EDUCAÇÃO FISICA;Motivo:ALTERAÇÃO DE CARGA HORÁRIA;Un. Adm: (015393) E.E. SAO JOSE DO RIO CLARO;De:11/02/2016 a 23/12/2016

CONTRATO/SEDUC/05509/2016 DE: 23/02/2016
Processo Nº: 1000002106382
Contratado: (245708/5) GRAZIELI DIAS CAMPOS;CPF:013.244.911-08;Cargo/Função: (3506) CONTR. TEMP. FUNCAO PROF. HABILITADO;Ref:B-001;CH: 20H
Hab.:LICENCIATURA PLENA EM PEDAGOGIA;Motivo:VACÂNCIA;Un. Adm: (049646) E.E. PAULO FREIRE;De:11/02/2016 a 23/12/2016

CONTRATO/SEDUC/05510/2016 DE: 23/02/2016
Processo Nº: 1000002106462
Contratado: (245724/16) ANDERSON APARECIDO GARCIA DE MATTOS;CPF:022.243.281-09;Cargo/Função: (3506) CONTR. TEMP. FUNCAO PROF. HABILITADO;Ref:B-001;CH: 08H
Hab.:LICENCIATURA PLENA EM EDUCAÇÃO FISICA;Motivo:DATA INICIAL;Un.
Adm: (016357) E.E. IRANY JAIME FARINA;De:11/02/2016 a 23/12/2016

CONTRATO/SEDUC/05511/2016 DE: 23/02/2016
Processo Nº: 1000002102785
Contratado: (245854/9) NEUZA DA PAZ ALMEIDA BATISTA;CPF:550.225.451-87;Cargo/Função: (3476) APOIO ADM. EDUCACIONAL-ELEMENTAR;Ref:A-001;CH: 30H
Hab.:ENSINO MÉDIO - NÃO PROFISSIONALIZANTE;Motivo:VACÂNCIA;Un.
Adm: (011312) CEJA PROFª. MARISA MARIANO DA SILVA;De:11/02/2016 a 23/12/2016

CONTRATO/SEDUC/05512/2016 DE: 23/02/2016
Processo Nº: 1000002104975
Contratado: (245856/5) SONIA MARIA PEREIRA GARCIA;CPF:624.898.952-49;Cargo/Função: (3476) APOIO ADM. EDUCACIONAL-ELEMENTAR;Ref:A-001;CH: 30H
Hab.:ENSINO MÉDIO - NÃO PROFISSIONALIZANTE;Motivo:VACÂNCIA;Un.
Adm: (015954) E.E. WILSON DE ALMEIDA;De:11/02/2016 a 23/12/2016

CONTRATO/SEDUC/05513/2016 DE: 23/02/2016
Processo Nº: 1000002097849
Contratado: (245875/2) MARIA DOMINGAS DE CAMPOS;CPF:994.697.661-72;Cargo/Função: (3476) APOIO ADM. EDUCACIONAL-ELEMENTAR;Ref:A-001;CH: 30H

Hab.:ENSINO MÉDIO - NÃO PROFISSIONALIZANTE;Motivo:DATA INICIAL;Un.
Adm: (012890) E.E. PROF. NILO POVOAS;De:11/02/2016 a 23/12/2016

CONTRATO/SEDUC/05514/2016 DE: 23/02/2016
Processo Nº: 1000002097646
Contratado: (245892/7) LUANA AGNELLI LIMA;CPF:696.481.741-72;Cargo/Função: (3468) TECNICO ADMINISTRATIVO EDUCACIONAL;Ref:A-001;CH: 30H
Hab.:ENSINO MÉDIO - NÃO PROFISSIONALIZANTE;Motivo:VACÂNCIA;Un.
Adm: (060194) E.E. PROFª. MARIA DE LOURDES H. MORAES;De:15/02/2016 a 23/12/2016

CONTRATO/SEDUC/05515/2016 DE: 23/02/2016
Processo Nº: 1000002100656
Contratado: (245952/3) RAQUEL DA SILVA TEIXEIRA;CPF:033.015.631-47;Cargo/Função: (3476) APOIO ADM. EDUCACIONAL-ELEMENTAR;Ref:A-001;CH: 30H
Hab.:ENSINO MÉDIO - NÃO PROFISSIONALIZANTE;Motivo:VACÂNCIA;Un.
Adm: (015903) E.E. Min. PETRONIO PORTELA NUNES;De:11/02/2016 a 23/12/2016

CONTRATO/SEDUC/05516/2016 DE: 23/02/2016
Processo Nº: 1000002112227
Contratado: (245958/5) GESSICA MARIANA DA SILVA;CPF:044.205.031-30;Cargo/Função: (3476) APOIO ADM. EDUCACIONAL-ELEMENTAR;Ref:A-001;CH: 30H
Hab.:ENSINO MÉDIO - NÃO PROFISSIONALIZANTE;Motivo:VACÂNCIA;Un.
Adm: (156426) E.E. ERNESTO CHE GUEVARA;De:11/02/2016 a 23/12/2016

CONTRATO/SEDUC/05517/2016 DE: 23/02/2016
Processo Nº: 1000002108620
Contratado: (245962/14) APARECIDA INACIO DA SILVA;CPF:974.180.641-87;Cargo/Função: (3476) APOIO ADM. EDUCACIONAL-ELEMENTAR;Ref:A-001;CH: 30H
Hab.:ENSINO MÉDIO - NÃO PROFISSIONALIZANTE;Motivo:DATA INICIAL;Un.
Adm: (013552) E.E. PEDRO BIANCHINI;De:11/02/2016 a 23/12/2016

CONTRATO/SEDUC/05518/2016 DE: 23/02/2016
Processo Nº: 1000002101566
Contratado: (245992/6) MARLENE DA SILVA BERTI;CPF:340.729.852-87;Cargo/Função: (3476) APOIO ADM. EDUCACIONAL-ELEMENTAR;Ref:A-001;CH: 30H
Hab.:ENSINO FUNDAMENTAL COMPLETO;Motivo:VACÂNCIA;Un. Adm: (069469) E.E. BERNARDINO GOMES DA LUZ;De:15/02/2016 a 23/12/2016

CONTRATO/SEDUC/05519/2016 DE: 23/02/2016
Processo Nº: 1000002107059
Contratado: (246025/8) ROSIMEIRE FEITOZA;CPF:978.459.491-91;Cargo/Função: (3506) CONTR. TEMP. FUNCAO PROF. HABILITADO;Ref:B-001;CH: 20H
Hab.:LICENCIATURA PLENA EM PEDAGOGIA;Motivo:VACÂNCIA;Un. Adm: (015890) E.E. PATRIARCA DA INDEPENDENCIA;De:11/02/2016 a 23/12/2016

CONTRATO/SEDUC/05520/2016 DE: 23/02/2016
Processo Nº: 1000002106030
Contratado: (246035/7) RODRIGO RAMOS DIAS;CPF:060.790.489-57;Cargo/Função: (3506) CONTR. TEMP. FUNCAO PROF. HABILITADO;Ref:B-001;CH: 20H
Hab.:LICENCIATURA PLENA EM EDUCAÇÃO FISICA;Motivo:DATA INICIAL;Un.
Adm: (014206) E.E. ALEXANDRE QUIRINO SOUZA;De:11/02/2016 a 23/12/2016

CONTRATO/SEDUC/05521/2016 DE: 23/02/2016
Processo Nº: 1000002101875
Contratado: (246092/6) MARTA BATISTA DA COSTA ANDRADE;CPF:002.643.721-07;Cargo/Função: (3476) APOIO ADM. EDUCACIONAL-ELEMENTAR;Ref:A-001;CH: 30H
Hab.:ENSINO MÉDIO - NÃO PROFISSIONALIZANTE;Motivo:ABERTURA DE TURMA;Un.
Adm: (127701) E.E. VILA RICA;De:15/02/2016 a 23/12/2016

CONTRATO/SEDUC/05522/2016 DE: 23/02/2016
Processo Nº: 1000002103391
Contratado: (246145/6) SILVIO RENATO ARAUJO SILVA;CPF:010.275.531-09;Cargo/Função: (3506) CONTR. TEMP. FUNCAO PROF. HABILITADO;Ref:B-001;CH: 02H
Hab.:LICENCIATURA PLENA EM GEOGRAFIA;Motivo:VACÂNCIA;Un. Adm: (069469) E.E. BERNARDINO GOMES DA LUZ;De:15/02/2016 a 23/12/2016

CONTRATO/SEDUC/05523/2016 DE: 23/02/2016
Processo Nº: 1000002105301
Contratado: (246146/24) GILMAR PEREIRA;CPF:631.181.651-20;Cargo/Função: (3506) CONTR. TEMP. FUNCAO PROF. HABILITADO;Ref:B-001;CH: 28H
Hab.:LICENCIATURA PLENA EM EDUCAÇÃO FISICA;Motivo:VACÂNCIA;Un.
Adm: (044261) E.E. MARIA DA GLORIA VARGAS UCHOA;De:11/02/2016 a 23/12/2016

CONTRATO/SEDUC/05524/2016 DE: 23/02/2016
Processo Nº: 1000002110357
Contratado: (246169/16) EDCAREN SABRINA PINHEIRO;CPF:024.782.391-08;Cargo/Função: (3506) CONTR. TEMP. FUNCAO PROF. HABILITADO;Ref:B-001;CH: 15H
Hab.:LICENCIATURA PLENA EM GEOGRAFIA;Motivo:ABERTURA DE TURMA;Un.
Adm: (163554) E.E. RUI BARBOSA;De:11/02/2016 a 23/12/2016

CONTRATO/SEDUC/05525/2016 DE: 23/02/2016
Processo Nº: 1000002100336
Contratado: (246194/6) LOURDES DE SANTANA;CPF:604.529.001-15;Cargo/Função: (3476) APOIO ADM. EDUCACIONAL-ELEMENTAR;Ref:A-001;CH: 30H
Hab.:ENSINO MÉDIO - NÃO PROFISSIONALIZANTE;Motivo:DATA INICIAL;Un.
Adm: (016357) E.E. IRANY JAIME FARINA;De:11/02/2016 a 23/12/2016

CONTRATO/SEDUC/05526/2016 DE: 23/02/2016
Processo Nº: 1000002111064
Contratado: (246197/5) JONATHAN DA SILVA SANTOS;CPF:038.857.911-02;Cargo/Função: (3468) TECNICO ADMINISTRATIVO EDUCACIONAL;Ref:A-001;CH: 30H
Hab.:ENSINO MÉDIO - NÃO PROFISSIONALIZANTE;Motivo:VACÂNCIA;Un.
Adm: (012505) E.E. FAUSTINO DIAS AMORIM;De:15/02/2016 a 23/12/2016

CONTRATO/SEDUC/05527/2016 DE: 23/02/2016
Processo Nº: 1000002103144
Contratado: (246199/5) SILVANI FERREIRA DOS SANTOS;CPF:018.816.621-10;Cargo/Função: (3476) APOIO ADM. EDUCACIONAL-ELEMENTAR;Ref:A-001;CH: 30H
Hab.:ENSINO MÉDIO - NÃO PROFISSIONALIZANTE;Motivo:DISTRATO A PEDIDO;Un.
Adm: (010871) E.E. ADOLFO AUGUSTO DE MORAES;De:11/02/2016 a 23/12/2016

CONTRATO/SEDUC/05528/2016 DE: 23/02/2016
Processo Nº: 1000002109045
Contratado: (246205/5) ROSENILDA FRANCISCO DA SILVA;CPF:900.796.121-72;Cargo/Função: (3476) APOIO ADM. EDUCACIONAL-ELEMENTAR;Ref:A-001;CH: 30H

Hab.: ENSINO MÉDIO - NÃO PROFISSIONALIZANTE; Motivo: DATA INICIAL; Un. Adm.: (013943) E.E. GOV. JOAO PONCE DE ARRUDA; De: 11/02/2016 a 23/12/2016

CONTRATO/SEDUC/05529/2016 DE: 23/02/2016
Processo Nº: 1000002105763
Contratado: (246211/6) OLGA CURVO DE ARRUDA; CPF: 502.609.441-49; Cargo/Função: (3468) TECNICO ADMINISTRATIVO EDUCACIONAL; Ref: A-001; CH: 30H
Hab.: TÉCNICO EM CONTABILIDADE; Motivo: VACÂNCIA; Un. Adm.: (075116) E.E. DE ENSINO ESPECIAL LUZ DO SABER; De: 15/02/2016 a 23/12/2016

CONTRATO/SEDUC/05530/2016 DE: 23/02/2016
Processo Nº: 1000002102822
Contratado: (246227/6) ADELAIDE DOMINGOS DA SILVA; CPF: 353.363.901-00; Cargo/Função: (3476) APOIO ADM. EDUCACIONAL-ELEMENTAR; Ref: A-001; CH: 30H
Hab.: ENSINO MÉDIO - NÃO PROFISSIONALIZANTE; Motivo: VACÂNCIA; Un. Adm.: (010855) E.E. SILVESTRE GOMES JARDIM; De: 11/02/2016 a 23/12/2016

CONTRATO/SEDUC/05531/2016 DE: 23/02/2016
Processo Nº: 1000002105562
Contratado: (246237/4) ANA LUCIA RODRIGUES DE ARAUJO; CPF: 535.300.551-15; Cargo/Função: (3476) APOIO ADM. EDUCACIONAL-ELEMENTAR; Ref: A-001; CH: 30H
Hab.: TÉCNICO EM CONTABILIDADE; Motivo: VACÂNCIA; Un. Adm.: (015385) E.E. PLACIDO DE CASTRO; De: 11/02/2016 a 23/12/2016

CONTRATO/SEDUC/05532/2016 DE: 23/02/2016
Processo Nº: 1000002101141
Contratado: (246247/5) ANGELA MARIA DE SENA; CPF: 412.016.201-04; Cargo/Função: (3476) APOIO ADM. EDUCACIONAL-ELEMENTAR; Ref: A-001; CH: 30H
Hab.: ENSINO MÉDIO - NÃO PROFISSIONALIZANTE; Motivo: VACÂNCIA; Un. Adm.: (009520) E.E. ANDRE AVELINO RIBEIRO; De: 11/02/2016 a 23/12/2016

CONTRATO/SEDUC/05533/2016 DE: 23/02/2016
Processo Nº: 1000002097181
Contratado: (246248/7) LINDINALVA ALMEIDA SANTOS; CPF: 378.201.331-04; Cargo/Função: (3468) TECNICO ADMINISTRATIVO EDUCACIONAL; Ref: A-001; CH: 30H
Hab.: EDUCAÇÃO GERAL; Motivo: VACÂNCIA; Un. Adm.: (011010) E.E. MARECHAL DUTRA; De: 15/02/2016 a 23/12/2016

CONTRATO/SEDUC/05534/2016 DE: 23/02/2016
Processo Nº: 1000002110880
Contratado: (246258/5) VERA LUCIA DANTA DOS SANTOS; CPF: 805.375.021-49; Cargo/Função: (3468) TECNICO ADMINISTRATIVO EDUCACIONAL; Ref: A-001; CH: 30H
Hab.: ENSINO MÉDIO - NÃO PROFISSIONALIZANTE; Motivo: VACÂNCIA; Un. Adm.: (011037) E.E. PROFª. RENILDA SILVA MORAES; De: 16/02/2016 a 23/12/2016

CONTRATO/SEDUC/05535/2016 DE: 23/02/2016
Processo Nº: 1000002109186
Contratado: (246268/5) IVANILDES RAMOS DE SOUZA FERNANDES; CPF: 537.232.441-49; Cargo/Função: (3476) APOIO ADM. EDUCACIONAL-ELEMENTAR; Ref: A-001; CH: 30H
Hab.: MAGISTÉRIO; Motivo: VACÂNCIA; Un. Adm.: (010995) E.E. Maj. OTAVIO PITALUGA; De: 11/02/2016 a 23/12/2016

CONTRATO/SEDUC/05536/2016 DE: 23/02/2016
Processo Nº: 1000002097229
Contratado: (246271/9) ELIANE GONCALVES RIBEIRO; CPF: 003.148.211-20; Cargo/Função: (3468) TECNICO ADMINISTRATIVO EDUCACIONAL; Ref: A-001; CH: 30H
Hab.: BACHARELADO EM ASSISTENTE SOCIAL; Motivo: VACÂNCIA; Un. Adm.: (044245) E.E. PROFª. AMELIA DE OLIVEIRA SILVA; De: 15/02/2016 a 23/12/2016

CONTRATO/SEDUC/05537/2016 DE: 23/02/2016
Processo Nº: 1000002104034
Contratado: (246276/4) NELINA MARIA BEVILAQUA; CPF: 687.694.749-15; Cargo/Função: (3476) APOIO ADM. EDUCACIONAL-ELEMENTAR; Ref: A-001; CH: 30H
Hab.: ENSINO MÉDIO - NÃO PROFISSIONALIZANTE; Motivo: ALTERAÇÃO DE CARGA HORÁRIA; Un. Adm.: (114553) E.E. Pe. JOANNES BERTHOLD HENNING; De: 11/02/2016 a 23/12/2016

CONTRATO/SEDUC/05538/2016 DE: 23/02/2016
Processo Nº: 1000002111626
Contratado: (246329/12) MARCELO ALVES DE SOUZA; CPF: 861.979.401-91; Cargo/Função: (3506) CONTR. TEMP. FUNCAO PROF. HABILITADO; Ref: B-001; CH: 14H
Hab.: LICENCIATURA PLENA EM CIENCIAS BIOLOGICAS; Motivo: DATA FINAL; Un. Adm.: (176648) E.E. ESTEVAO PEREIRA DE ALMEIDA; De: 11/02/2016 a 23/12/2016

CONTRATO/SEDUC/05539/2016 DE: 23/02/2016
Processo Nº: 1000002099721
Contratado: (246329/13) MARCELO ALVES DE SOUZA; CPF: 861.979.401-91; Cargo/Função: (3506) CONTR. TEMP. FUNCAO PROF. HABILITADO; Ref: B-001; CH: 06H
Hab.: LICENCIATURA PLENA EM CIENCIAS BIOLOGICAS; Motivo: DATA INICIAL; Un. Adm.: (176648) E.E. ESTEVAO PEREIRA DE ALMEIDA; De: 11/02/2016 a 23/12/2016

CONTRATO/SEDUC/05540/2016 DE: 23/02/2016
Processo Nº: 1000002102728
Contratado: (246338/10) LEDIANE CRISTINA ASSUNCAO MORAES; CPF: 002.107.931-55; Cargo/Função: (3506) CONTR. TEMP. FUNCAO PROF. HABILITADO; Ref: B-001; CH: 17H
Hab.: LICENCIATURA PLENA EM CIENCIAS SOCIAIS; Motivo: DATA INICIAL; Un. Adm.: (173541) E.E. PROFª ELIZABET EVANGELISTA PEREIRA; De: 11/02/2016 a 23/12/2016

CONTRATO/SEDUC/05541/2016 DE: 23/02/2016
Processo Nº: 1000002096636
Contratado: (246362/7) MARIA JAQUELINE RONCELLI; CPF: 957.139.721-00; Cargo/Função: (3468) TECNICO ADMINISTRATIVO EDUCACIONAL; Ref: A-001; CH: 30H
Hab.: ENSINO MÉDIO - NÃO PROFISSIONALIZANTE; Motivo: DISTRATO A PEDIDO; Un. Adm.: (176451) E.E. MARECHAL CANDIDO RONDON; De: 15/02/2016 a 23/12/2016

CONTRATO/SEDUC/05542/2016 DE: 23/02/2016
Processo Nº: 1000002110407
Contratado: (246380/6) WENDY BEATRIZ FREITAS DE SALES; CPF: 045.567.331-46; Cargo/Função: (3468) TECNICO ADMINISTRATIVO EDUCACIONAL; Ref: A-001; CH: 30H
Hab.: ENSINO MÉDIO - NÃO PROFISSIONALIZANTE; Motivo: VACÂNCIA; Un. Adm.: (010855) E.E. SILVESTRE GOMES JARDIM; De: 15/02/2016 a 23/12/2016

CONTRATO/SEDUC/05543/2016 DE: 23/02/2016
Processo Nº: 1000002101374
Contratado: (246383/4) CLAUDETE BARBOSA LEITE; CPF: 513.838.291-87; Cargo/Função: (3476) APOIO ADM. EDUCACIONAL-ELEMENTAR; Ref: A-001; CH: 30H
Hab.: ENSINO MÉDIO - NÃO PROFISSIONALIZANTE; Motivo: VACÂNCIA; Un. Adm.: (015938) E.E. PEDRO ALBERTO TAYANO; De: 11/02/2016 a 23/12/2016

CONTRATO/SEDUC/05544/2016 DE: 23/02/2016
Processo Nº: 1000002110542
Contratado: (246421/5) CYNTHIA PEREIRA CARNEIRO; CPF: 627.865.391-53; Cargo/Função: (3506) CONTR. TEMP. FUNCAO PROF. HABILITADO; Ref: B-001; CH: 20H
Hab.: LICENCIATURA PLENA EM PEDAGOGIA; Motivo: DATA INICIAL; Un. Adm.: (013641) E.E. POXOREO; De: 11/02/2016 a 23/12/2016

CONTRATO/SEDUC/05545/2016 DE: 23/02/2016
Processo Nº: 1000002108948
Contratado: (246457/4) GERSON VARGAS BUENO; CPF: 411.513.641-34; Cargo/Função: (3506) CONTR. TEMP. FUNCAO PROF. HABILITADO; Ref: B-001; CH: 27H
Hab.: LICENCIATURA PLENA EM PEDAGOGIA; Motivo: VACÂNCIA; Un. Adm.: (153885) E.E. NOVA CHANCE; De: 15/02/2016 a 23/12/2016

CONTRATO/SEDUC/05546/2016 DE: 23/02/2016
Processo Nº: 1000002099464
Contratado: (246463/5) IVONETH FRANCISCA DE SOUZA; CPF: 012.165.871-67; Cargo/Função: (3476) APOIO ADM. EDUCACIONAL-ELEMENTAR; Ref: A-001; CH: 30H
Hab.: ENSINO MÉDIO - NÃO PROFISSIONALIZANTE; Motivo: DATA INICIAL; Un. Adm.: (157252) E.E. LEDY ANITA BRESANCIN; De: 11/02/2016 a 23/12/2016

CONTRATO/SEDUC/05547/2016 DE: 23/02/2016
Processo Nº: 1000002110401
Contratado: (246473/8) ZELMA MARIA PEREIRA THOMANN; CPF: 828.521.201-78; Cargo/Função: (3468) TECNICO ADMINISTRATIVO EDUCACIONAL; Ref: A-001; CH: 30H
Hab.: ENSINO MÉDIO - NÃO PROFISSIONALIZANTE; Motivo: DATA INICIAL; Un. Adm.: (013641) E.E. POXOREO; De: 15/02/2016 a 23/12/2016

CONTRATO/SEDUC/05548/2016 DE: 23/02/2016
Processo Nº: 1000002107990
Contratado: (246483/7) FERNANDA BORGES; CPF: 070.862.439-14; Cargo/Função: (3506) CONTR. TEMP. FUNCAO PROF. HABILITADO; Ref: B-001; CH: 04H
Hab.: LICENCIATURA PLENA EM EDUCAÇÃO FISICA; Motivo: VACÂNCIA; Un. Adm.: (014729) E.E. SAO FRANCISCO DE ASSIS; De: 11/02/2016 a 23/12/2016

CONTRATO/SEDUC/05549/2016 DE: 23/02/2016
Processo Nº: 1000002107330
Contratado: (246516/8) ADEMERCINDA SILVA XAVIER; CPF: 026.053.661-03; Cargo/Função: (3506) CONTR. TEMP. FUNCAO PROF. HABILITADO; Ref: B-001; CH: 20H
Hab.: LICENCIATURA PLENA EM PEDAGOGIA; Motivo: VACÂNCIA; Un. Adm.: (157252) E.E. LEDY ANITA BRESANCIN; De: 11/02/2016 a 23/12/2016

CONTRATO/SEDUC/05550/2016 DE: 23/02/2016
Processo Nº: 1000002101396
Contratado: (246534/6) ELIANE SOARES DA SILVA; CPF: 985.023.601-91; Cargo/Função: (3476) APOIO ADM. EDUCACIONAL-ELEMENTAR; Ref: A-001; CH: 30H
Hab.: ENSINO MÉDIO - NÃO PROFISSIONALIZANTE; Motivo: VACÂNCIA; Un. Adm.: (014192) E.E. ANTONIO GOMES PRIMO; De: 15/02/2016 a 23/12/2016

CONTRATO/SEDUC/05551/2016 DE: 23/02/2016
Processo Nº: 1000002099225
Contratado: (246545/5) DIEGO DA SILVA; CPF: 016.228.551-59; Cargo/Função: (3506) CONTR. TEMP. FUNCAO PROF. HABILITADO; Ref: B-001; CH: 08H
Hab.: LICENCIATURA PLENA EM LETRAS/LÍNGUA INGLESA; Motivo: VACÂNCIA; Un. Adm.: (045047) E.E. OURO VERDE; De: 15/02/2016 a 23/12/2016

CONTRATO/SEDUC/05552/2016 DE: 23/02/2016
Processo Nº: 1000002102411
Contratado: (246612/4) CLEONICE SILVA DOS SANTOS; CPF: 033.347.771-54; Cargo/Função: (3476) APOIO ADM. EDUCACIONAL-ELEMENTAR; Ref: A-001; CH: 30H
Hab.: ENSINO FUNDAMENTAL COMPLETO; Motivo: VACÂNCIA; Un. Adm.: (010456) E.E. FILOGONIO CORREA; De: 11/02/2016 a 23/12/2016

CONTRATO/SEDUC/05553/2016 DE: 23/02/2016
Processo Nº: 1000002097079
Contratado: (246618/6) IVANETE JUVINA DE OLIVEIRA; CPF: 651.375.581-68; Cargo/Função: (3468) TECNICO ADMINISTRATIVO EDUCACIONAL; Ref: A-001; CH: 30H
Hab.: TÉCNICO EM CONTABILIDADE; Motivo: VACÂNCIA; Un. Adm.: (010456) E.E. FILOGONIO CORREA; De: 15/02/2016 a 23/12/2016

CONTRATO/SEDUC/05554/2016 DE: 23/02/2016
Processo Nº: 1000002112769
Contratado: (246758/10) HELIOENES RIBEIRO DE OLIVEIRA; CPF: 827.293.441-87; Cargo/Função: (3506) CONTR. TEMP. FUNCAO PROF. HABILITADO; Ref: B-001; CH: 06H
Hab.: LICENCIATURA PLENA EM GEOGRAFIA; Motivo: VACÂNCIA; Un. Adm.: (015873) E.E. 13 DE MAIO; De: 11/02/2016 a 23/12/2016

CONTRATO/SEDUC/05555/2016 DE: 23/02/2016
Processo Nº: 1000002112775
Contratado: (246758/9) HELIOENES RIBEIRO DE OLIVEIRA; CPF: 827.293.441-87; Cargo/Função: (3506) CONTR. TEMP. FUNCAO PROF. HABILITADO; Ref: B-001; CH: 04H
Hab.: LICENCIATURA PLENA EM GEOGRAFIA; Motivo: VACÂNCIA; Un. Adm.: (015938) E.E. PEDRO ALBERTO TAYANO; De: 11/02/2016 a 23/12/2016

CONTRATO/SEDUC/05556/2016 DE: 23/02/2016
Processo Nº: 1000002108154
Contratado: (246801/13) ANAILE MARTINS DE SOUZA; CPF: 030.974.081-93; Cargo/Função: (3506) CONTR. TEMP. FUNCAO PROF. HABILITADO; Ref: B-001; CH: 20H
Hab.: LICENCIATURA PLENA EM PEDAGOGIA; Motivo: VACÂNCIA; Un. Adm.: (148091) E.E. JARDIM UNIVERSITARIO; De: 15/02/2016 a 23/12/2016

CONTRATO/SEDUC/05557/2016 DE: 23/02/2016
Processo Nº: 1000002097279
Contratado: (246822/5) ERICA JOSE DA SILVA VAZ; CPF: 042.735.541-94; Cargo/Função: (3468) TECNICO ADMINISTRATIVO EDUCACIONAL; Ref: A-001; CH: 30H
Hab.: ENSINO MÉDIO - NÃO PROFISSIONALIZANTE; Motivo: VACÂNCIA; Un. Adm.: (010855) E.E. SILVESTRE GOMES JARDIM; De: 15/02/2016 a 23/12/2016

Adm: (010839) E.E. ANTONIO G. BALBINO;De:15/02/2016 a 23/12/2016

CONTRATO/SEDUC/05558/2016 DE: 23/02/2016
 Processo Nº: 1000002106052
 Contratado:(246843/8) ELIZEU FERREIRA DE SOUZA;CPF:001.473.291-24;Cargo/
 Função:(3506) CONTR.TEMP.FUNCAO PROF. HABILITADO;Ref:B-001;CH: 12H
 Hab.:LICENCIATURA PLENA EM EDUCACAO FISICA;Motivo:DATA INICIAL;Un.
 Adm:(010855) E.E. SILVESTRE GOMES JARDIM;De:11/02/2016 a 23/12/2016

CONTRATO/SEDUC/05559/2016 DE: 23/02/2016
 Processo Nº: 1000002111065
 Contratado:(246848/5) LUCAS ANTONIO DE FRANCA;CPF:050.436.681-56;Cargo/
 Função:(3468) TECNICO ADMINISTRATIVO EDUCACIONAL;Ref:A-001;CH: 30H
 Hab.:ENSINO MÉDIO - NÃO PROFISSIONALIZANTE;Motivo:VACANCIA;Un.
 Adm:(012505) E.E. FAUSTINO DIAS AMORIM;De:15/02/2016 a 23/12/2016

CONTRATO/SEDUC/05560/2016 DE: 23/02/2016
 Processo Nº: 1000002105566
 Contratado:(246902/7) JOSELINA FERREIRA DA SILVA;CPF:393.678.601-10;Cargo/
 Função:(3468) TECNICO ADMINISTRATIVO EDUCACIONAL;Ref:A-001;CH: 30H
 Hab.:LICENCIATURA PLENA EM PEDAGOGIA;Motivo:VACANCIA;Un. Adm:(038725)
 CRECHE EST. ENS. FUND. NASLA JOAQUIM ASCHAR;De:25/02/2016 a 23/12/2016

CONTRATO/SEDUC/05561/2016 DE: 23/02/2016
 Processo Nº: 1000002101158
 Contratado:(246955/5) EUNICE DE JESUS;CPF:594.040.191-00;Cargo/
 Função:(3476) APOIO ADM. EDUCACIONAL-ELEMENTAR;Ref:A-001;CH: 30H
 Hab.:ENSINO MÉDIO - NÃO PROFISSIONALIZANTE;Motivo:VACANCIA;Un.
 Adm:(009520) E.E. ANDRE AVELINO RIBEIRO;De:11/02/2016 a 23/12/2016

CONTRATO/SEDUC/05562/2016 DE: 23/02/2016
 Processo Nº: 1000002100727
 Contratado:(246958/4) ROSANGELA MARIA DE SOUZA;CPF:851.200.811-34;Cargo/
 Função:(3476) APOIO ADM. EDUCACIONAL-ELEMENTAR;Ref:A-001;CH: 30H
 Hab.:ENSINO MÉDIO - NÃO PROFISSIONALIZANTE;Motivo:VACANCIA;Un.
 Adm:(156680) E.E. Mal. CÂNDIDO RONDON;De:11/02/2016 a 23/12/2016

CONTRATO/SEDUC/05563/2016 DE: 23/02/2016
 Processo Nº: 1000002109203
 Contratado:(246963/6) MARIA LINA DE SOUZA CERQUEIRA;CPF:630.358.631-
 72;Cargo/Função:(3476) APOIO ADM. EDUCACIONAL-ELEMENTAR;Ref:A-001;CH: 30H
 Hab.:ENSINO MÉDIO - NÃO PROFISSIONALIZANTE;Motivo:VACANCIA;Un.
 Adm:(010995) E.E. Maj. OTAVIO PITALUGA;De:11/02/2016 a 23/12/2016

CONTRATO/SEDUC/05564/2016 DE: 23/02/2016
 Processo Nº: 1000002100557
 Contratado:(246975/6) DURCELINA FERREIRA DA CRUZ;CPF:968.777.071-68;Cargo/
 Função:(3476) APOIO ADM. EDUCACIONAL-ELEMENTAR;Ref:A-001;CH: 30H
 Hab.:ENSINO FUNDAMENTAL COMPLETO;Motivo:DATA INICIAL;Un. Adm:(176451) E.
 E. MARECHAL CANDIDO RONDON;De:13/02/2016 a 23/12/2016

CONTRATO/SEDUC/05565/2016 DE: 23/02/2016
 Processo Nº: 1000002111102
 Contratado:(247155/2) NELSINHA MATILDES MACIEL FRANZIN;CPF:001.166.241-
 75;Cargo/Função:(3506) CONTR.TEMP.FUNCAO PROF. HABILITADO;Ref:B-001;CH:
 20H
 Hab.:LICENCIATURA PLENA EM PEDAGOGIA;Motivo:VACANCIA;Un. Adm:(049646) E.E.
 PAULO FREIRE;De:15/02/2016 a 23/12/2016

CONTRATO/SEDUC/05566/2016 DE: 23/02/2016
 Processo Nº: 1000002108676
 Contratado:(247194/8) ADEMAR BOEING;CPF:017.275.361-93;Cargo/Função:(3506)
 CONTR.TEMP.FUNCAO PROF. HABILITADO;Ref:B-001;CH: 12H
 Hab.:LICENCIATURA PLENA EM CIENCIAS BIOLOGICAS;Motivo:VACANCIA;Un.
 Adm:(015598) CEJA ARIOSTO DA RIVA;De:15/02/2016 a 19/05/2016

CONTRATO/SEDUC/05567/2016 DE: 23/02/2016
 Processo Nº: 1000002108292
 Contratado:(247231/6) VANUSA SILVA DE OLIVEIRA;CPF:003.747.801-02;Cargo/
 Função:(3506) CONTR.TEMP.FUNCAO PROF. HABILITADO;Ref:B-001;CH: 20H
 Hab.:LICENCIATURA PLENA EM PEDAGOGIA;Motivo:DATA INICIAL;Un. Adm:(021644)
 E.E. PROF. CARLOS PEREIRA BARBOSA;De:11/02/2016 a 23/12/2016

CONTRATO/SEDUC/05568/2016 DE: 23/02/2016
 Processo Nº: 1000002110673
 Contratado:(247257/25) ROBSON PAULA DOS ANJOS;CPF:029.646.851-77;Cargo/
 Função:(3506) CONTR.TEMP.FUNCAO PROF. HABILITADO;Ref:B-001;CH: 20H
 Hab.:LICENCIATURA PLENA EM MATEMATICA;Motivo:ABERTURA DE TURMA;Un.
 Adm:(014230) E.E. MARIA ESTHER PERES;De:15/02/2016 a 23/12/2016

CONTRATO/SEDUC/05569/2016 DE: 23/02/2016
 Processo Nº: 1000002109759
 Contratado:(247284/7) KARINE FIALHO CABRAL;CPF:012.255.241-56;Cargo/
 Função:(3506) CONTR.TEMP.FUNCAO PROF. HABILITADO;Ref:B-001;CH: 20H
 Hab.:LICENCIATURA PLENA EM EDUCACAO FISICA;Motivo:DATA INICIAL;Un.
 Adm:(038733) CRECHE EST. ENS. FUND. MARIA EUNICE DUARTE
 BARROS;De:11/02/2016 a 23/12/2016

CONTRATO/SEDUC/05570/2016 DE: 23/02/2016
 Processo Nº: 1000002111187
 Contratado:(247347/5) INES PEREIRA DA SILVA;CPF:767.657.332-72;Cargo/
 Função:(3468) TECNICO ADMINISTRATIVO EDUCACIONAL;Ref:A-001;CH: 30H
 Hab.:ENSINO MÉDIO - NÃO PROFISSIONALIZANTE;Motivo:VACANCIA;Un.
 Adm:(157252) E.E. LEDY ANITA BRESANCIN;De:15/02/2016 a 23/12/2016

CONTRATO/SEDUC/05571/2016 DE: 23/02/2016
 Processo Nº: 1000002104623
 Contratado:(247376/5) ELIANE SOUZA SILVA;CPF:027.469.541-33;Cargo/
 Função:(3476) APOIO ADM. EDUCACIONAL-ELEMENTAR;Ref:A-001;CH: 30H
 Hab.:ENSINO MÉDIO - NÃO PROFISSIONALIZANTE;Motivo:ABERTURA DE TURMA;Un.
 Adm:(038725) CRECHE EST. ENS. FUND. NASLA JOAQUIM ASCHAR;De:11/02/2016 a
 23/12/2016

CONTRATO/SEDUC/05572/2016 DE: 23/02/2016
 Processo Nº: 1000002101066
 Contratado:(247390/5) ODIENA GONCALVES DE AZEVEDO;CPF:703.419.401-

78;Cargo/Função:(3476) APOIO ADM. EDUCACIONAL-ELEMENTAR;Ref:A-001;CH: 30H
 Hab.:ENSINO MÉDIO - NÃO PROFISSIONALIZANTE;Motivo:VACANCIA;Un.
 Adm:(038725) CRECHE EST. ENS. FUND. NASLA JOAQUIM ASCHAR;De:11/02/2016 a
 23/12/2016

CONTRATO/SEDUC/05573/2016 DE: 23/02/2016
 Processo Nº: 1000002100692
 Contratado:(247441/8) NAYARA CRISTINA DE OLIVEIRA;CPF:039.446.721-
 35;Cargo/Função:(3506) CONTR.TEMP.FUNCAO PROF. HABILITADO;Ref:B-001;CH:
 08H
 Hab.:LICENCIATURA PLENA EM BIOLOGIA;Motivo:DATA INICIAL;Un. Adm:(010839)
 E.E. ANTONIO G. BALBINO;De:15/02/2016 a 23/12/2016

CONTRATO/SEDUC/05574/2016 DE: 23/02/2016
 Processo Nº: 1000002100779
 Contratado:(247441/9) NAYARA CRISTINA DE OLIVEIRA;CPF:039.446.721-
 35;Cargo/Função:(3506) CONTR.TEMP.FUNCAO PROF. HABILITADO;Ref:B-001;CH:
 10H
 Hab.:LICENCIATURA PLENA EM BIOLOGIA;Motivo:DATA INICIAL;Un. Adm:(011126)
 E.E. JOAQUIM NUNES ROCHA;De:15/02/2016 a 23/12/2016

CONTRATO/SEDUC/05575/2016 DE: 23/02/2016
 Processo Nº: 1000002102827
 Contratado:(247484/9) MARCIA ALVES PEREIRA OLIVEIRA;CPF:826.057.691-
 00;Cargo/Função:(3476) APOIO ADM. EDUCACIONAL-ELEMENTAR;Ref:A-001;CH: 30H
 Hab.:ENSINO MÉDIO - NÃO PROFISSIONALIZANTE;Motivo:VACANCIA;Un.
 Adm:(011460) E.E. JARDIM ARAGUAIA;De:11/02/2016 a 23/12/2016

CONTRATO/SEDUC/05576/2016 DE: 23/02/2016
 Processo Nº: 1000002100276
 Contratado:(247508/7) VALDIRENE DE SOUSA DA SILVA;CPF:487.514.483-
 00;Cargo/Função:(3476) APOIO ADM. EDUCACIONAL-ELEMENTAR;Ref:A-001;CH: 30H
 Hab.:ENSINO MÉDIO - NÃO PROFISSIONALIZANTE;Motivo:VACANCIA;Un.
 Adm:(114561) E.E. PROF. ELCIO PRATES;De:15/02/2016 a 23/12/2016

CONTRATO/SEDUC/05577/2016 DE: 23/02/2016
 Processo Nº: 1000002101113
 Contratado:(247531/6) IVANILDE PEREIRA DE FREITAS;CPF:998.145.011-
 15;Cargo/Função:(3476) APOIO ADM. EDUCACIONAL-ELEMENTAR;Ref:A-001;CH: 30H
 Hab.:ENSINO MÉDIO - NÃO PROFISSIONALIZANTE;Motivo:VACANCIA;Un.
 Adm:(015865) E.E. 29 DE NOVEMBRO;De:11/02/2016 a 23/12/2016

CONTRATO/SEDUC/05578/2016 DE: 23/02/2016
 Processo Nº: 1000002105931
 Contratado:(247557/5) GUILHERME FERREIRA TERRES;CPF:022.420.401-70;Cargo/
 Função:(3468) TECNICO ADMINISTRATIVO EDUCACIONAL;Ref:A-001;CH: 30H
 Hab.:ENSINO MÉDIO - NÃO PROFISSIONALIZANTE;Motivo:DISTRATO A PEDIDO;Un.
 Adm:(016055) E.E. MADRE TARCILA;De:15/02/2016 a 23/12/2016

CONTRATO/SEDUC/05579/2016 DE: 23/02/2016
 Processo Nº: 1000002113625
 Contratado:(247568/4) PASI JURUNA;CPF:041.871.351-03;Cargo/Função:(8850)
 PROFESSOR INDIO;Ref:A-001;CH: 20H
 Hab.:ENSINO FUNDAMENTAL COMPLETO;Motivo:VACANCIA;Un. Adm:(123013) E.E.
 INDIGENA KAMADU;De:11/02/2016 a 23/12/2016

CONTRATO/SEDUC/05580/2016 DE: 23/02/2016
 Processo Nº: 1000002106566
 Contratado:(247592/6) ALESSANDRA ALBUQUERQUE DA SILVA;CPF:943.978.991-
 34;Cargo/Função:(3506) CONTR.TEMP.FUNCAO PROF. HABILITADO;Ref:B-001;CH:
 20H
 Hab.:LICENCIATURA PLENA EM PEDAGOGIA;Motivo:ALTERACAO DE CARGA HORARIA;Un.
 Adm:(192155) EE JARDIM DOS IPES;De:11/02/2016 a 23/12/2016

CONTRATO/SEDUC/05581/2016 DE: 23/02/2016
 Processo Nº: 1000002111047
 Contratado:(247595/5) MARCIA DE PAULO OLIVEIRA;CPF:007.848.131-75;Cargo/
 Função:(3468) TECNICO ADMINISTRATIVO EDUCACIONAL;Ref:A-001;CH: 30H
 Hab.:ENSINO MÉDIO - NÃO PROFISSIONALIZANTE;Motivo:ABERTURA DE TURMA;Un.
 Adm:(176451) E. E. MARECHAL CANDIDO RONDON;De:22/02/2016 a 23/12/2016

CONTRATO/SEDUC/05582/2016 DE: 23/02/2016
 Processo Nº: 1000002096632
 Contratado:(247596/7) MARIZETE SILVA DAS PEDRAS;CPF:016.801.585-46;Cargo/
 Função:(3468) TECNICO ADMINISTRATIVO EDUCACIONAL;Ref:A-001;CH: 30H
 Hab.:TECNOLOGIA EM GESTAO DE RECURSOS HUMANOS;Motivo:DISTRATO A PEDIDO;Un.
 Adm:(176800) E. E. PARECIS;De:15/02/2016 a 23/12/2016

CONTRATO/SEDUC/05583/2016 DE: 23/02/2016
 Processo Nº: 1000002100917
 Contratado:(247658/6) SUELY APARECIDA LINA;CPF:326.233.641-68;Cargo/
 Função:(3476) APOIO ADM. EDUCACIONAL-ELEMENTAR;Ref:A-001;CH: 30H
 Hab.:ENSINO MÉDIO - NÃO PROFISSIONALIZANTE;Motivo:ALTERACAO DE CARGA
 HORARIA;Un. Adm:(013994) E.E. Dr. EMANUEL PINHEIRO DA SILVA
 PRIMO;De:11/02/2016 a 23/12/2016

CONTRATO/SEDUC/05584/2016 DE: 23/02/2016
 Processo Nº: 1000002110786
 Contratado:(247671/6) EDENILZA FRANCISCA BONFIM;CPF:012.592.381-30;Cargo/
 Função:(3468) TECNICO ADMINISTRATIVO EDUCACIONAL;Ref:A-001;CH: 30H
 Hab.:BACHARELADO EM SERVIÇO SOCIAL;Motivo:VACANCIA;Un. Adm:(012831) E.E.
 MARECHAL RONDON;De:16/02/2016 a 23/12/2016

CONTRATO/SEDUC/05585/2016 DE: 23/02/2016
 Processo Nº: 1000002103131
 Contratado:(247673/5) ROSIMEIRE PAULA SILVA;CPF:897.852.661-68;Cargo/
 Função:(3476) APOIO ADM. EDUCACIONAL-ELEMENTAR;Ref:A-001;CH: 30H
 Hab.:ENSINO MÉDIO - NÃO PROFISSIONALIZANTE;Motivo:VACANCIA;Un.
 Adm:(015423) E.E. Dr. ANISIO JOSE MOREIRA;De:11/02/2016 a 23/12/2016

CONTRATO/SEDUC/05586/2016 DE: 23/02/2016
 Processo Nº: 1000002111027
 Contratado:(247676/7) ADEVANIA REJANE DE ALMEIDA MARTINS;CPF:707.115.261-
 68;Cargo/Função:(3468) TECNICO ADMINISTRATIVO EDUCACIONAL;Ref:A-001;CH:
 30H
 Hab.:ENSINO MÉDIO - NÃO PROFISSIONALIZANTE;Motivo:VACANCIA;Un.

Adm.: (173584) E. E. GOV. JOSE GARCIA NETO; De: 16/02/2016 a 23/12/2016

CONTRATO/SEDUC/05587/2016 DE: 23/02/2016
 Processo Nº: 1000002110513
 Contratado: (247818/12) EDIAINE ROCHA CARRIJO; CPF: 023.603.951-22; Cargo/
 Função: (3506) CONTR. TEMP. FUNCAO PROF. HABILITADO; Ref: B-001; CH: 02H
 Hab.: LICENCIATURA PLENA EM LETRAS/LING. PORTUGUESA/
 LITERATURA; Motivo: VACÂNCIA; Un. Adm: (060194) E.E. PROFª. MARIA DE LOURDES
 H. MORAES; De: 11/02/2016 a 23/12/2016

CONTRATO/SEDUC/05588/2016 DE: 23/02/2016
 Processo Nº: 1000002097200
 Contratado: (247835/7) KAREN GUIMARAES CORDEIRO; CPF: 029.257.811-36; Cargo/
 Função: (3506) CONTR. TEMP. FUNCAO PROF. HABILITADO; Ref: B-001; CH: 09H
 Hab.: LICENCIATURA PLENA EM MATEMATICA; Motivo: ALTERAÇÃO DE CARGA
 HORÁRIA; Un. Adm: (176451) E. E. MARECHAL CANDIDO RONDON; De: 11/02/2016 a
 23/12/2016

CONTRATO/SEDUC/05589/2016 DE: 23/02/2016
 Processo Nº: 1000002100910
 Contratado: (247866/6) JAQUELINE DE MOURA SANTANA; CPF: 015.654.681-71; Cargo/
 Função: (3476) APOIO ADM. EDUCACIONAL-ELEMENTAR; Ref: A-001; CH: 30H
 Hab.: LICENCIATURA PLENA EM PEDAGOGIA; Motivo: VACÂNCIA; Un. Adm: (012238) E.E.
 PROFª. MARIA DA CUNHA BRUNO; De: 15/02/2016 a 23/12/2016

CONTRATO/SEDUC/05590/2016 DE: 23/02/2016
 Processo Nº: 1000002096760
 Contratado: (247923/7) ROSELI ALVES DE MELLO; CPF: 322.404.142-00; Cargo/
 Função: (3468) TECNICO ADMINISTRATIVO EDUCACIONAL; Ref: A-001; CH: 30H
 Hab.: LICENCIATURA PLENA EM PEDAGOGIA; Motivo: VACÂNCIA; Un. Adm: (009520) E.E.
 ANDRE AVELINO RIBEIRO; De: 15/02/2016 a 23/12/2016

CONTRATO/SEDUC/05591/2016 DE: 23/02/2016
 Processo Nº: 1000002101119
 Contratado: (247951/6) LUZIA DE SOUZA AGUIAR TEIXEIRA; CPF: 790.580.601-
 44; Cargo/Função: (3476) APOIO ADM. EDUCACIONAL-ELEMENTAR; Ref: A-001; CH: 30H
 Hab.: TECNICO EM CONTABILIDADE; Motivo: VACÂNCIA; Un. Adm: (012238) E.E. PROFª.
 MARIA DA CUNHA BRUNO; De: 11/02/2016 a 23/12/2016

CONTRATO/SEDUC/05592/2016 DE: 23/02/2016
 Processo Nº: 1000002108759
 Contratado: (248093/5) ANTONIO SERGIO SALGADO DE
 ALBUQUERQUE; CPF: 808.187.901-30; Cargo/Função: (3506) CONTR. TEMP. FUNCAO PROF.
 HABILITADO; Ref: B-001; CH: 30H
 Hab.: LICENCIATURA PLENA EM EDUCAÇÃO FISICA; Motivo: ABERTURA DE TURMA; Un.
 Adm: (009520) E.E. ANDRE AVELINO RIBEIRO; De: 15/02/2016 a 23/12/2016

CONTRATO/SEDUC/05593/2016 DE: 23/02/2016
 Processo Nº: 1000002106719
 Contratado: (248158/23) ERILDU DA SILVA; CPF: 487.241.491-87; Cargo/
 Função: (3506) CONTR. TEMP. FUNCAO PROF. HABILITADO; Ref: B-001; CH: 08H
 Hab.: LICENCIATURA PLENA EM EDUCAÇÃO FISICA; Motivo: VACÂNCIA; Un.
 Adm: (015482) E.E. RUI BARBOSA; De: 15/02/2016 a 23/12/2016

CONTRATO/SEDUC/05594/2016 DE: 23/02/2016
 Processo Nº: 1000002108998
 Contratado: (248167/6) RENATA GALVANI GARCIA MARTINES; CPF: 141.979.298-
 97; Cargo/Função: (3506) CONTR. TEMP. FUNCAO PROF. HABILITADO; Ref: B-001; CH:
 20H
 Hab.: LICENCIATURA PLENA EM PEDAGOGIA; Motivo: VACÂNCIA; Un. Adm: (010839) E.E.
 ANTONIO G. BALBINO; De: 11/02/2016 a 23/12/2016

CONTRATO/SEDUC/05595/2016 DE: 23/02/2016
 Processo Nº: 1000002101129
 Contratado: (248195/5) EVANI DA SILVA MOURA; CPF: 025.457.501-31; Cargo/
 Função: (3476) APOIO ADM. EDUCACIONAL-ELEMENTAR; Ref: A-001; CH: 30H
 Hab.: ENSINO MÉDIO - NÃO PROFISSIONALIZANTE; Motivo: DATA FINAL; Un.
 Adm: (163678) E.E. UNIAO DA CHAPADA; De: 11/02/2016 a 23/12/2016

CONTRATO/SEDUC/05596/2016 DE: 23/02/2016
 Processo Nº: 1000002101207
 Contratado: (248196/6) GERLANYA MARIA DOS SANTOS; CPF: 063.910.734-65; Cargo/
 Função: (3476) APOIO ADM. EDUCACIONAL-ELEMENTAR; Ref: A-001; CH: 30H
 Hab.: ENSINO MÉDIO - NÃO PROFISSIONALIZANTE; Motivo: DATA FINAL; Un.
 Adm: (071173) E.E. Pe. ARLINDO IGNACIO DE OLIVEIRA; De: 11/02/2016 a
 23/12/2016

CONTRATO/SEDUC/05597/2016 DE: 23/02/2016
 Processo Nº: 1000002105758
 Contratado: (248231/4) MEIRE RODRIGUES DA SILVA; CPF: 836.386.871-04; Cargo/
 Função: (3468) TECNICO ADMINISTRATIVO EDUCACIONAL; Ref: A-001; CH: 30H
 Hab.: ENSINO MÉDIO - NÃO PROFISSIONALIZANTE; Motivo: VACÂNCIA; Un.
 Adm: (038725) CRECHE EST. ENS. FUND. NASLA JOAQUIM ASCHAR; De: 15/02/2016 a
 23/12/2016

CONTRATO/SEDUC/05598/2016 DE: 23/02/2016
 Processo Nº: 1000002100510
 Contratado: (248249/7) MARIA VERA LUCIA NERI; CPF: 068.971.598-67; Cargo/
 Função: (3476) APOIO ADM. EDUCACIONAL-ELEMENTAR; Ref: A-001; CH: 30H
 Hab.: TECNOLOGIA EM GESTÃO AMBIENTAL; Motivo: VACÂNCIA; Un. Adm: (041823)
 ASSESSORIA PEDAGOGICA - MARCELANDIA; De: 15/02/2016 a 23/12/2016

CONTRATO/SEDUC/05599/2016 DE: 23/02/2016
 Processo Nº: 1000002110725
 Contratado: (248272/5) BIANCA DAL FORNO DE ARAUJO; CPF: 020.288.921-10; Cargo/
 Função: (3468) TECNICO ADMINISTRATIVO EDUCACIONAL; Ref: A-001; CH: 30H
 Hab.: ENSINO MÉDIO - NÃO PROFISSIONALIZANTE; Motivo: VACÂNCIA; Un.
 Adm: (010952) E.E. PROFª. EUNICE SOUZA DOS SANTOS; De: 16/02/2016 a
 23/12/2016

CONTRATO/SEDUC/05600/2016 DE: 23/02/2016
 Processo Nº: 1000002102371
 Contratado: (248279/4) MARIA DE FATIMA LOPES DE OLIVEIRA; CPF: 307.782.394-
 20; Cargo/Função: (3476) APOIO ADM. EDUCACIONAL-ELEMENTAR; Ref: A-001; CH: 30H
 Hab.: EDUCAÇÃO GERAL; Motivo: DISTRATO A PEDIDO; Un. Adm: (049794) E.E. SANTO
 ANTONIO; De: 11/02/2016 a 23/12/2016

CONTRATO/SEDUC/05601/2016 DE: 23/02/2016
 Processo Nº: 1000002099898
 Contratado: (248330/6) LUCINETE VIEIRA DA SILVA; CPF: 038.631.851-45; Cargo/
 Função: (3476) APOIO ADM. EDUCACIONAL-ELEMENTAR; Ref: A-001; CH: 30H
 Hab.: ENSINO FUNDAMENTAL COMPLETO; Motivo: DATA INICIAL; Un. Adm: (045055) E.E.
 ARGEU AUGUSTO DE MORAES; De: 11/02/2016 a 23/12/2016

CONTRATO/SEDUC/05602/2016 DE: 23/02/2016
 Processo Nº: 1000002101241
 Contratado: (248331/5) MARILSA SANTANA DE ARRUDA; CPF: 957.168.071-00; Cargo/
 Função: (3476) APOIO ADM. EDUCACIONAL-ELEMENTAR; Ref: A-001; CH: 30H
 Hab.: ENSINO MÉDIO - NÃO PROFISSIONALIZANTE; Motivo: DATA INICIAL; Un.
 Adm: (176451) E. E. MARECHAL CANDIDO RONDON; De: 11/02/2016 a 23/12/2016

CONTRATO/SEDUC/05603/2016 DE: 23/02/2016
 Processo Nº: 1000002102506
 Contratado: (248340/4) GERONDINA PAES DE ALMEIDA; CPF: 688.545.361-72; Cargo/
 Função: (3476) APOIO ADM. EDUCACIONAL-ELEMENTAR; Ref: A-001; CH: 30H
 Hab.: ENSINO MÉDIO - NÃO PROFISSIONALIZANTE; Motivo: VACÂNCIA; Un.
 Adm: (010456) E.E. FILOGONIO CORREA; De: 15/02/2016 a 23/12/2016

CONTRATO/SEDUC/05604/2016 DE: 23/02/2016
 Processo Nº: 1000002108260
 Contratado: (248389/9) MARLENE ALVES DE CARVALHO; CPF: 248.798.002-87; Cargo/
 Função: (3506) CONTR. TEMP. FUNCAO PROF. HABILITADO; Ref: B-001; CH: 03H
 Hab.: LICENCIATURA PLENA EM PEDAGOGIA; Motivo: VACÂNCIA; Un. Adm: (104230) E.E.
 PROF. ELIDIO MURCELLI FILHO; De: 11/02/2016 a 23/12/2016

CONTRATO/SEDUC/05605/2016 DE: 23/02/2016
 Processo Nº: 1000002103515
 Contratado: (248406/8) LUANNA MOREIRA FREIRE; CPF: 023.445.623-03; Cargo/
 Função: (3506) CONTR. TEMP. FUNCAO PROF. HABILITADO; Ref: B-001; CH: 14H
 Hab.: LICENCIATURA PLENA EM GEOGRAFIA; Motivo: VACÂNCIA; Un. Adm: (009830) E.E.
 SANTOS DUMONT; De: 11/02/2016 a 23/12/2016

CONTRATO/SEDUC/05606/2016 DE: 23/02/2016
 Processo Nº: 1000002112269
 Contratado: (248411/15) JOSEFA AUGUSTINHO DA SILVA; CPF: 032.222.454-
 36; Cargo/Função: (3506) CONTR. TEMP. FUNCAO PROF. HABILITADO; Ref: B-001; CH:
 18H
 Hab.: LICENCIATURA PLENA EM HISTÓRIA; Motivo: VACÂNCIA; Un. Adm: (015938) E.E.
 PEDRO ALBERTO TAYANO; De: 11/02/2016 a 23/12/2016

CONTRATO/SEDUC/05607/2016 DE: 23/02/2016
 Processo Nº: 1000002110279
 Contratado: (248450/5) ANA JOSE DE CARVALHO AZAMBUJA; CPF: 966.805.201-
 34; Cargo/Função: (3506) CONTR. TEMP. FUNCAO PROF. HABILITADO; Ref: B-001; CH:
 20H
 Hab.: LICENCIATURA PLENA EM PEDAGOGIA; Motivo: VACÂNCIA; Un. Adm: (013072) E.E.
 SAO JOSE; De: 11/02/2016 a 23/12/2016

CONTRATO/SEDUC/05608/2016 DE: 23/02/2016
 Processo Nº: 1000002108278
 Contratado: (248456/7) FLAVIA DA FONSECA VIEIRA; CPF: 609.741.681-49; Cargo/
 Função: (3506) CONTR. TEMP. FUNCAO PROF. HABILITADO; Ref: B-001; CH: 20H
 Hab.: LICENCIATURA PLENA EM PEDAGOGIA; Motivo: VACÂNCIA; Un. Adm: (011037) E.E.
 PROFª. RENILDA SILVA MORAES; De: 11/02/2016 a 23/12/2016

CONTRATO/SEDUC/05609/2016 DE: 23/02/2016
 Processo Nº: 1000002111512
 Contratado: (248767/7) LUCENI DE OLIVEIRA CAMPOS; CPF: 008.409.791-42; Cargo/
 Função: (3476) APOIO ADM. EDUCACIONAL-ELEMENTAR; Ref: A-001; CH: 30H
 Hab.: ENSINO MÉDIO - NÃO PROFISSIONALIZANTE; Motivo: VACÂNCIA; Un.
 Adm: (013048) E.E. Dep. DORMEVAL FARIA; De: 11/02/2016 a 23/12/2016

CONTRATO/SEDUC/05610/2016 DE: 23/02/2016
 Processo Nº: 1000002105725
 Contratado: (248769/6) RIVANIA MOURA DA PAZ; CPF: 882.946.091-53; Cargo/
 Função: (3468) TECNICO ADMINISTRATIVO EDUCACIONAL; Ref: A-001; CH: 30H
 Hab.: LICENCIATURA PLENA EM CIENCIAS BIOLÓGICAS; Motivo: VACÂNCIA; Un.
 Adm: (075116) E.E. DE ENSINO ESPECIAL LUZ DO SABER; De: 15/02/2016 a
 23/12/2016

CONTRATO/SEDUC/05611/2016 DE: 23/02/2016
 Processo Nº: 1000002111210
 Contratado: (248870/6) ROSEMAR ALVES CORREIA; CPF: 015.635.171-40; Cargo/
 Função: (3468) TECNICO ADMINISTRATIVO EDUCACIONAL; Ref: A-001; CH: 30H
 Hab.: ENSINO MÉDIO - NÃO PROFISSIONALIZANTE; Motivo: ABERTURA DE TURMA; Un.
 Adm: (127701) E.E. VILA RICA; De: 16/02/2016 a 23/12/2016

CONTRATO/SEDUC/05612/2016 DE: 23/02/2016
 Processo Nº: 1000002096684
 Contratado: (249017/3) ARIADNE OLIVEIRA MENDES DE MELO
 MARCOSKI; CPF: 019.302.601-56; Cargo/Função: (3468) TECNICO ADMINISTRATIVO
 EDUCACIONAL; Ref: A-001; CH: 30H
 Hab.: BACHARELADO EM BIOMEDICINA; Motivo: VACÂNCIA; Un. Adm: (094439) E.E. DIVA
 HUGUENEY DE SIQUEIRA BASTOS; De: 15/02/2016 a 23/12/2016

CONTRATO/SEDUC/05613/2016 DE: 23/02/2016
 Processo Nº: 1000002104253
 Contratado: (249031/7) ROBSON LUIZ DA SILVA; CPF: 419.849.781-87; Cargo/
 Função: (3476) APOIO ADM. EDUCACIONAL-ELEMENTAR; Ref: A-001; CH: 30H
 Hab.: ENSINO MÉDIO - NÃO PROFISSIONALIZANTE; Motivo: VACÂNCIA; Un.
 Adm: (009725) E.E. AGENOR FERREIRA LEAO; De: 15/02/2016 a 23/12/2016

CONTRATO/SEDUC/05614/2016 DE: 23/02/2016
 Processo Nº: 1000002111409
 Contratado: (249070/7) MARCEL DAVI DE MORAES; CPF: 972.654.891-87; Cargo/
 Função: (3506) CONTR. TEMP. FUNCAO PROF. HABILITADO; Ref: B-001; CH: 30H
 Hab.: LICENCIATURA PLENA EM EDUCACAO ARTISTICA - MUSICA; Motivo: VACÂNCIA; Un.
 Adm: (012564) E.E. HERMES RODRIGUES DE ALCANTARA; De: 20/02/2016 a 23/12/2016

CONTRATO/SEDUC/05615/2016 DE: 23/02/2016
 Processo Nº: 1000002102579
 Contratado: (249074/9) SIDNEY NICOLA DE OLIVEIRA; CPF: 054.923.038-64; Cargo/
 Função: (3506) CONTR. TEMP. FUNCAO PROF. HABILITADO; Ref: B-001; CH: 18H

Hab.:LICENCIATURA PLENA EM HISTÓRIA;Motivo:ALTERAÇÃO DE CARGA HORÁRIA;Un. Adm:(114553) E.E. Pe. JOHANNES BERTHOLD HENNING;De:11/02/2016 a 23/12/2016

CONTRATO/SEDUC/05616/2016 DE: 23/02/2016
Processo Nº: 1000002105444
Contratado:(249083/2) ADRIANA APARECIDA DE CARVALHO;CPF:909.335.161-34;Cargo/Função:(3506) CONTR.TEMP.FUNCAO PROF. HABILITADO;Ref:B-001;CH: 30H
Hab.:LICENCIATURA PLENA EM PEDAGOGIA;Motivo:VACÂNCIA;Un. Adm:(038733) CRECHE EST. ENS. FUND. MARIA EUNICE DUARTE BARROS;De:11/02/2016 a 23/12/2016

CONTRATO/SEDUC/05617/2016 DE: 23/02/2016
Processo Nº: 1000002099864
Contratado:(249108/5) MARINA ALVES CONCEICAO;CPF:936.815.261-68;Cargo/Função:(3476) APOIO ADM. EDUCACIONAL-ELEMENTAR;Ref:A-001;CH: 30H
Hab.:ENSINO MÉDIO - NÃO PROFISSIONALIZANTE;Motivo:DATA INICIAL;Un. Adm:(016152) E.E. ALICE BARBOSA PACHECO;De:11/02/2016 a 23/12/2016

CONTRATO/SEDUC/05618/2016 DE: 23/02/2016
Processo Nº: 1000002111941
Contratado:(249146/11) SUELI DE JESUS OLIVEIRA KUSTER;CPF:784.366.802-00;Cargo/Função:(3506) CONTR.TEMP.FUNCAO PROF. HABILITADO;Ref:B-001;CH: 08H
Hab.:LICENCIATURA PLENA EM HISTÓRIA;Motivo:VACÂNCIA;Un. Adm:(069469) E.E. BERNARDINO GOMES DA LUZ;De:15/02/2016 a 23/12/2016

CONTRATO/SEDUC/05619/2016 DE: 23/02/2016
Processo Nº: 1000002107099
Contratado:(249147/8) MARIA APARECIDA RAMOS DA SILVA;CPF:482.092.871-68;Cargo/Função:(3506) CONTR.TEMP.FUNCAO PROF. HABILITADO;Ref:B-001;CH: 20H
Hab.:LICENCIATURA PLENA EM PEDAGOGIA;Motivo:VACÂNCIA;Un. Adm:(015938) E.E. PEDRO ALBERTO TAYANO;De:11/02/2016 a 23/12/2016

CONTRATO/SEDUC/05620/2016 DE: 23/02/2016
Processo Nº: 1000002108912
Contratado:(249182/9) NELSON LUIS DA SILVA GUARIM;CPF:003.819.091-58;Cargo/Função:(3506) CONTR.TEMP.FUNCAO PROF. HABILITADO;Ref:B-001;CH: 17H
Hab.:LICENCIATURA PLENA EM GEOGRAFIA;Motivo:ALTERAÇÃO DE CARGA HORÁRIA;Un. Adm:(153885) E.E. NOVA CHANCE;De:15/02/2016 a 23/12/2016

CONTRATO/SEDUC/05621/2016 DE: 23/02/2016
Processo Nº: 1000002112545
Contratado:(249207/6) ALDENICE DE SOUSA FRANCO;CPF:363.760.783-20;Cargo/Função:(3506) CONTR.TEMP.FUNCAO PROF. HABILITADO;Ref:B-001;CH: 08H
Hab.:LICENCIATURA PLENA EM LETRAS/LING.PORTUGUESA/LITERATURA;Motivo:VACÂNCIA;Un. Adm:(060194) E.E. PROFª. MARIA DE LOURDES H.MORAES;De:11/02/2016 a 23/12/2016

CONTRATO/SEDUC/05622/2016 DE: 23/02/2016
Processo Nº: 1000002102253
Contratado:(249360/5) ROSEMAIRE AMIKI CLEMENTINO;CPF:344.835.351-53;Cargo/Função:(3476) APOIO ADM. EDUCACIONAL-ELEMENTAR;Ref:A-001;CH: 30H
Hab.:ENSINO MÉDIO - NÃO PROFISSIONALIZANTE;Motivo:VACÂNCIA;Un. Adm:(012815) E.E. JOAO CALIXTO BERNARDES;De:11/02/2016 a 23/12/2016

CONTRATO/SEDUC/05623/2016 DE: 23/02/2016
Processo Nº: 1000002113742
Contratado:(249406/11) JANAINA PESSOA SOARES;CPF:014.521.541-55;Cargo/Função:(3506) CONTR.TEMP.FUNCAO PROF. HABILITADO;Ref:B-001;CH: 06H
Hab.:LICENCIATURA PLENA EM CIENCIAS BIOLOGICAS;Motivo:VACÂNCIA;Un. Adm:(015920) E.E. ANTONIO HORTOLLANI;De:11/02/2016 a 23/12/2016

CONTRATO/SEDUC/05624/2016 DE: 23/02/2016
Processo Nº: 1000002107012
Contratado:(2494/11) EVA MARIA DE SOUZA PINHEIRO;CPF:204.328.011-20;Cargo/Função:(3506) CONTR.TEMP.FUNCAO PROF. HABILITADO;Ref:B-001;CH: 20H
Hab.:LICENCIATURA PLENA EM PEDAGOGIA;Motivo:DATA INICIAL;Un. Adm:(012645) E.E. GAL. CAETANO DE ALBUQUERQUE;De:11/02/2016 a 23/12/2016

CONTRATO/SEDUC/05625/2016 DE: 23/02/2016
Processo Nº: 1000002102884
Contratado:(249412/5) SUREIA GOMES DA SILVA;CPF:023.649.021-42;Cargo/Função:(3476) APOIO ADM. EDUCACIONAL-ELEMENTAR;Ref:A-001;CH: 30H
Hab.:ENSINO MÉDIO - NÃO PROFISSIONALIZANTE;Motivo:ABERTURA DE TURMA;Un. Adm:(127701) E.E. VILA RICA;De:15/02/2016 a 23/12/2016

CONTRATO/SEDUC/05626/2016 DE: 23/02/2016
Processo Nº: 1000002100101
Contratado:(249433/10) FERNANDA DE SOUZA PEREIRA;CPF:030.465.601-17;Cargo/Função:(3506) CONTR.TEMP.FUNCAO PROF. HABILITADO;Ref:B-001;CH: 10H
Hab.:LICENCIATURA PLENA EM CIENCIAS BIOLOGICAS;Motivo:DATA INICIAL;Un. Adm:(023841) E.E. Dr. ELCIO DE SOUZA;De:11/02/2016 a 23/12/2016

CONTRATO/SEDUC/05627/2016 DE: 23/02/2016
Processo Nº: 1000002100066
Contratado:(249433/9) FERNANDA DE SOUZA PEREIRA;CPF:030.465.601-17;Cargo/Função:(3506) CONTR.TEMP.FUNCAO PROF. HABILITADO;Ref:B-001;CH: 10H
Hab.:LICENCIATURA PLENA EM CIENCIAS BIOLOGICAS;Motivo:DATA INICIAL;Un. Adm:(015962) E.E. JONAS LOPES DA SILVA;De:11/02/2016 a 23/12/2016

CONTRATO/SEDUC/05628/2016 DE: 23/02/2016
Processo Nº: 1000002106928
Contratado:(249717/7) JEICIELE HELMAN BISSOLOTI;CPF:053.673.761-42;Cargo/Função:(3506) CONTR.TEMP.FUNCAO PROF. HABILITADO;Ref:B-001;CH: 21H
Hab.:LICENCIATURA PLENA EM LETRAS/LING.PORTUGUESA/LITERATURA;Motivo:VACÂNCIA;Un. Adm:(142166) E.E. DOM FRANCO DALLA VALLE;De:11/02/2016 a 23/12/2016

CONTRATO/SEDUC/05629/2016 DE: 23/02/2016
Processo Nº: 1000002099495
Contratado:(249782/7) DIONES ALVES NUNES;CPF:054.043.901-07;Cargo/Função:(3476) APOIO ADM. EDUCACIONAL-ELEMENTAR;Ref:A-001;CH: 30H
Hab.:ENSINO MÉDIO - NÃO PROFISSIONALIZANTE;Motivo:VACÂNCIA;Un.

Adm:(015300) E.E. SANTA ROSA;De:15/02/2016 a 23/12/2016

CONTRATO/SEDUC/05630/2016 DE: 23/02/2016
Processo Nº: 1000002100042
Contratado:(249854/7) MARIANE DOS SANTOS SALES;CPF:036.209.761-55;Cargo/Função:(3476) APOIO ADM. EDUCACIONAL-ELEMENTAR;Ref:A-001;CH: 30H
Hab.:ENSINO MÉDIO - NÃO PROFISSIONALIZANTE;Motivo:DATA INICIAL;Un. Adm:(176427) E. E. JOAO BATISTA DE ALMEIDA;De:11/02/2016 a 23/12/2016

CONTRATO/SEDUC/05631/2016 DE: 23/02/2016
Processo Nº: 1000002102590
Contratado:(249864/12) FLAVIA MARIA FERREIRA;CPF:690.416.791-20;Cargo/Função:(3506) CONTR.TEMP.FUNCAO PROF. HABILITADO;Ref:B-001;CH: 04H
Hab.:LICENCIATURA PLENA EM CIENCIAS BIOLOGICAS;Motivo:VACÂNCIA;Un. Adm:(010863) E.E. LUCAS PACHECO DE CAMARGO;De:11/02/2016 a 23/12/2016

CONTRATO/SEDUC/05632/2016 DE: 23/02/2016
Processo Nº: 1000002102561
Contratado:(249864/13) FLAVIA MARIA FERREIRA;CPF:690.416.791-20;Cargo/Função:(3506) CONTR.TEMP.FUNCAO PROF. HABILITADO;Ref:B-001;CH: 14H
Hab.:LICENCIATURA PLENA EM CIENCIAS BIOLOGICAS;Motivo:VACÂNCIA;Un. Adm:(145769) E.E. FRANCISCA BARROS DE CARVALHO;De:11/02/2016 a 23/12/2016

CONTRATO/SEDUC/05633/2016 DE: 23/02/2016
Processo Nº: 1000002097812
Contratado:(249903/7) JUCIMEIRE LEMES MUNIZ;CPF:013.713.581-50;Cargo/Função:(3468) TECNICO ADMINISTRATIVO EDUCACIONAL;Ref:A-001;CH: 30H
Hab.:ENSINO MÉDIO - NÃO PROFISSIONALIZANTE;Motivo:VACÂNCIA;Un. Adm:(015393) E.E. SAO JOSE DO RIO CLARO;De:15/02/2016 a 23/12/2016

PUBLICADA, REGISTRADA, CUMPRÁ-SE.
Cuiabá-MT, 23 de Fevereiro de 2016.
Perminio Pinto Filho
Secretário de Estado de Educação

O Secretário de Estado de Educação no uso de suas atribuições que lhes são conferidas por lei,

Resolve: RETIFICAR - SEDUC
Objeto: CONTRATAÇÃO TEMPORARIA POR MOTIVO DE URGÊNCIA

CONTRATO/SEDUC/05634/2016 DE: 23/02/2016
Processo Nº: 1000001987274
Contratado:(249917/12) MONALIZA DERLAM;CPF:060.089.059-70;Cargo/Função:(3506) CONTR.TEMP.FUNCAO PROF. HABILITADO;Ref:B-001;CH: 05H
Hab.:LICENCIATURA PLENA EM CIENCIAS BIOLOGICAS;Motivo:VACÂNCIA;Un. Adm:(013358) E.E. NOSSA SENHORA DO PERPETUO SOCORRO;De:21/09/2015 a 31/10/2015

PUBLICADA, REGISTRADA, CUMPRÁ-SE.
Cuiabá-MT, 23 de Fevereiro de 2016.
Perminio Pinto Filho
Secretário de Estado de Educação

O Secretário de Estado de Educação no uso de suas atribuições que lhes são conferidas por lei,

Resolve: AUTORIZAR - SEDUC
Objeto: CONTRATAÇÃO TEMPORARIA POR MOTIVO DE URGÊNCIA

CONTRATO/SEDUC/05635/2016 DE: 23/02/2016
Processo Nº: 1000002109706
Contratado:(249922/11) ROSANA RODRIGUES PEREIRA;CPF:018.533.071-14;Cargo/Função:(3506) CONTR.TEMP.FUNCAO PROF. HABILITADO;Ref:B-001;CH: 09H
Hab.:LICENCIATURA PLENA EM GEOGRAFIA;Motivo:DATA INICIAL;Un. Adm:(012882) E.E. Dr. FABIO SILVERIO FARIAS;De:11/02/2016 a 23/12/2016

CONTRATO/SEDUC/05636/2016 DE: 23/02/2016
Processo Nº: 1000002107357
Contratado:(249953/5) MARCIO FERREIRA DE MORAES;CPF:006.359.851-52;Cargo/Função:(3476) APOIO ADM. EDUCACIONAL-ELEMENTAR;Ref:A-001;CH: 30H
Hab.:ENSINO MÉDIO - NÃO PROFISSIONALIZANTE;Motivo:VACÂNCIA;Un. Adm:(012238) E.E. PROFª. MARIA DA CUNHA BRUNO;De:15/02/2016 a 23/12/2016

CONTRATO/SEDUC/05637/2016 DE: 23/02/2016
Processo Nº: 1000002098620
Contratado:(250105/6) SANDRA BORGES DE LIMA;CPF:488.040.961-87;Cargo/Função:(3506) CONTR.TEMP.FUNCAO PROF. HABILITADO;Ref:B-001;CH: 20H
Hab.:LICENCIATURA PLENA EM LETRAS/LING.PORTUGUESA;Motivo:DATA INICIAL;Un. Adm:(009547) E.E. PASCOAL RAMOS;De:11/02/2016 a 23/12/2016

CONTRATO/SEDUC/05638/2016 DE: 23/02/2016
Processo Nº: 1000002103796
Contratado:(250108/4) ADRIANE LOURDES BATISTA;CPF:130.130.238-48;Cargo/Função:(3476) APOIO ADM. EDUCACIONAL-ELEMENTAR;Ref:A-001;CH: 30H
Hab.:TECNICO EM AGROECOLOGIA;Motivo:DATA INICIAL;Un. Adm:(124052) E.E. LEONISIO LEMOS MELO;De:11/02/2016 a 23/12/2016

CONTRATO/SEDUC/05639/2016 DE: 23/02/2016
Processo Nº: 1000002103411
Contratado:(250181/7) BANNER BAGATINI;CPF:039.669.281-83;Cargo/Função:(3506) CONTR.TEMP.FUNCAO PROF. HABILITADO;Ref:B-001;CH: 20H
Hab.:LICENCIATURA PLENA EM GEOGRAFIA;Motivo:DATA INICIAL;Un. Adm:(065587) E.E. IVALDINO FRANCO;De:11/02/2016 a 23/12/2016

CONTRATO/SEDUC/05640/2016 DE: 23/02/2016
Processo Nº: 1000002104185
Contratado:(250226/4) MARLENE PEREIRA;CPF:862.445.741-68;Cargo/Função:(3476) APOIO ADM. EDUCACIONAL-ELEMENTAR;Ref:A-001;CH: 30H

Hab.:TECNICO EM ADMINISTRAÇÃO E CONTROLE;Motivo:VACÂNCIA;Un. Adm:(009709)
E.E. MARIANA LUIZA MOREIRA;De:15/02/2016 a 23/12/2016

CONTRATO/SEDUC/05641/2016 DE: 23/02/2016
Processo Nº: 1000002105601
Contratado:(250230/6) EDNA LOURDES XAVIER DE OLIVEIRA;CPF:251.305.768-61;Cargo/Função:(3476) APOIO ADM. EDUCACIONAL-ELEMENTAR;Ref:A-001;CH: 30H
Hab.:ENSINO FUNDAMENTAL COMPLETO;Motivo:VACÂNCIA;Un. Adm:(176427) E. E. JOAO BATISTA DE ALMEIDA;De:11/02/2016 a 23/12/2016

CONTRATO/SEDUC/05642/2016 DE: 23/02/2016
Processo Nº: 1000002107126
Contratado:(250283/5) ROSANGELA APARECIDA DA SILVA CARNIEL;CPF:764.630.521-91;Cargo/Função:(3506) CONTR.TEMP.FUNCAO PROF. HABILITADO;Ref:B-001;CH: 20H
Hab.:LICENCIATURA PLENA EM PEDAGOGIA;Motivo:VACÂNCIA;Un. Adm:(015903) E.E. Min. PETRONIO PORTELA NUNES;De:11/02/2016 a 23/12/2016

CONTRATO/SEDUC/05643/2016 DE: 23/02/2016
Processo Nº: 1000002113860
Contratado:(250482/10) JEANNE FERREIRA FERNANDES;CPF:028.254.101-28;Cargo/Função:(3506) CONTR.TEMP.FUNCAO PROF. HABILITADO;Ref:B-001;CH: 02H
Hab.:LICENCIATURA PLENA EM GEOGRAFIA;Motivo:VACÂNCIA;Un. Adm:(011274) E.E. PROFª. MARIA NAZARETH M. NOLETO;De:11/02/2016 a 23/12/2016

CONTRATO/SEDUC/05644/2016 DE: 23/02/2016
Processo Nº: 1000002111908
Contratado:(250482/11) JEANNE FERREIRA FERNANDES;CPF:028.254.101-28;Cargo/Função:(3506) CONTR.TEMP.FUNCAO PROF. HABILITADO;Ref:B-001;CH: 04H
Hab.:LICENCIATURA PLENA EM GEOGRAFIA;Motivo:VACÂNCIA;Un. Adm:(011380) E.E. SAO JOAO BATISTA;De:11/02/2016 a 23/12/2016

CONTRATO/SEDUC/05645/2016 DE: 23/02/2016
Processo Nº: 1000002110790
Contratado:(250482/12) JEANNE FERREIRA FERNANDES;CPF:028.254.101-28;Cargo/Função:(3506) CONTR.TEMP.FUNCAO PROF. HABILITADO;Ref:B-001;CH: 04H
Hab.:LICENCIATURA PLENA EM GEOGRAFIA;Motivo:VACÂNCIA;Un. Adm:(011460) E.E. JARDIM ARAGUAIA;De:11/02/2016 a 23/12/2016

CONTRATO/SEDUC/05646/2016 DE: 23/02/2016
Processo Nº: 1000002105748
Contratado:(250617/7) MARIA ENI DA CONCEICAO;CPF:023.096.541-59;Cargo/Função:(3476) APOIO ADM. EDUCACIONAL-ELEMENTAR;Ref:A-001;CH: 30H
Hab.:ENSINO MÉDIO - NÃO PROFISSIONALIZANTE;Motivo:VACÂNCIA;Un. Adm:(016411) E.E. 19 DE JULHO;De:11/02/2016 a 23/12/2016

CONTRATO/SEDUC/05647/2016 DE: 23/02/2016
Processo Nº: 1000002108744
Contratado:(250733/11) LAURA APARECIDA DOS SANTOS;CPF:904.152.131-34;Cargo/Função:(3506) CONTR.TEMP.FUNCAO PROF. HABILITADO;Ref:B-001;CH: 27H
Hab.:LICENCIATURA PLENA EM LETRAS/LÍNGUA INGLESA;Motivo:VACÂNCIA;Un. Adm:(153885) E.E. NOVA CHANCE;De:15/02/2016 a 23/12/2016

CONTRATO/SEDUC/05648/2016 DE: 23/02/2016
Processo Nº: 1000002101915
Contratado:(250740/4) MARIA MADALENA FERREIRA PINHO SOUZA;CPF:949.635.681-87;Cargo/Função:(3476) APOIO ADM. EDUCACIONAL-ELEMENTAR;Ref:A-001;CH: 30H
Hab.:ENSINO MÉDIO - NÃO PROFISSIONALIZANTE;Motivo:VACÂNCIA;Un. Adm:(010456) E.E. FILOGONIO CORREA;De:11/02/2016 a 23/12/2016

CONTRATO/SEDUC/05649/2016 DE: 23/02/2016
Processo Nº: 1000002103419
Contratado:(250826/9) MOACIR LINO DE CARVALHO;CPF:850.305.541-49;Cargo/Função:(3506) CONTR.TEMP.FUNCAO PROF. HABILITADO;Ref:B-001;CH: 20H
Hab.:LICENCIATURA PLENA EM HISTÓRIA;Motivo:DATA INICIAL;Un. Adm:(065587) E.E. IVALDINO FRANCO;De:11/02/2016 a 23/12/2016

CONTRATO/SEDUC/05650/2016 DE: 23/02/2016
Processo Nº: 1000002098608
Contratado:(250830/9) SANDRA GOMES DE SOUZA BENINCA;CPF:934.552.831-87;Cargo/Função:(3506) CONTR.TEMP.FUNCAO PROF. HABILITADO;Ref:B-001;CH: 20H
Hab.:LICENCIATURA PLENA EM LETRAS/LING. PORTUGUESA/LITERATURA;Motivo:DATA INICIAL;Un. Adm:(015962) E.E. JONAS LOPES DA SILVA;De:11/02/2016 a 23/12/2016

CONTRATO/SEDUC/05651/2016 DE: 23/02/2016
Processo Nº: 1000002112061
Contratado:(250877/13) DIOGO HELIELTON ALCIDES SANTOS;CPF:006.830.951-10;Cargo/Função:(3506) CONTR.TEMP.FUNCAO PROF. HABILITADO;Ref:B-001;CH: 08H
Hab.:LICENCIATURA PLENA EM EDUCAÇÃO FISICA;Motivo:VACÂNCIA;Un. Adm:(016390) E.E. CECILIA MEIRELLES;De:11/02/2016 a 23/12/2016

CONTRATO/SEDUC/05652/2016 DE: 23/02/2016
Processo Nº: 1000002098676
Contratado:(250926/5) EGNALDO ALVES DE PAULA;CPF:292.964.378-14;Cargo/Função:(3506) CONTR.TEMP.FUNCAO PROF. HABILITADO;Ref:B-001;CH: 14H
Hab.:LICENCIATURA PLENA EM MATEMATICA;Motivo:VACÂNCIA;Un. Adm:(069469) E.E. BERNARDINO GOMES DA LUZ;De:16/02/2016 a 23/12/2016

CONTRATO/SEDUC/05653/2016 DE: 23/02/2016
Processo Nº: 1000002102293
Contratado:(250957/5) PRISCILLA DA LUZ FERREIRA;CPF:040.888.051-19;Cargo/Função:(3476) APOIO ADM. EDUCACIONAL-ELEMENTAR;Ref:A-001;CH: 30H
Hab.:ENSINO MÉDIO - NÃO PROFISSIONALIZANTE;Motivo:DISFRATO A PEDIDO;Un. Adm:(011126) E.E. JOAQUIM NUNES ROCHA;De:11/02/2016 a 23/12/2016

CONTRATO/SEDUC/05654/2016 DE: 23/02/2016
Processo Nº: 1000002110099
Contratado:(251011/17) EUDIRENE BATISTA DE SOUZA;CPF:894.735.581-04;Cargo/Função:(3506) CONTR.TEMP.FUNCAO PROF. HABILITADO;Ref:B-001;CH: 10H
Hab.:LICENCIATURA PLENA EM LETRAS/LÍNGUA ESPANHOLA;Motivo:DATA INICIAL;Un. Adm:(071838) E.E. OSMAIR PINHEIRO DA SILVA;De:11/02/2016 a 23/12/2016

CONTRATO/SEDUC/05655/2016 DE: 23/02/2016
Processo Nº: 1000002100205
Contratado:(251022/10) RAIMUNDA NONATA SUZANO;CPF:026.444.851-00;Cargo/Função:(3476) APOIO ADM. EDUCACIONAL-ELEMENTAR;Ref:A-001;CH: 30H
Hab.:ENSINO FUNDAMENTAL COMPLETO;Motivo:VACÂNCIA;Un. Adm:(114561) E.E. PROF. ELCIO PRATES;De:15/02/2016 a 23/12/2016

CONTRATO/SEDUC/05656/2016 DE: 23/02/2016
Processo Nº: 1000002106778
Contratado:(251068/4) VANESSA TIENE PEREIRA;CPF:015.373.371-30;Cargo/Função:(3506) CONTR.TEMP.FUNCAO PROF. HABILITADO;Ref:B-001;CH: 20H
Hab.:LICENCIATURA PLENA EM PEDAGOGIA;Motivo:ALTERAÇÃO DE CARGA HORÁRIA;Un. Adm:(045055) E.E. ARGEU AUGUSTO DE MORAES;De:11/02/2016 a 23/12/2016

CONTRATO/SEDUC/05657/2016 DE: 23/02/2016
Processo Nº: 1000002110993
Contratado:(251071/17) GEOVANA BERGMANN SALIS;CPF:857.748.551-04;Cargo/Função:(3506) CONTR.TEMP.FUNCAO PROF. HABILITADO;Ref:B-001;CH: 10H
Hab.:LICENCIATURA PLENA EM MATEMATICA;Motivo:VACÂNCIA;Un. Adm:(009520) E.E. ANDRE AVELINO RIBEIRO;De:15/02/2016 a 23/12/2016

CONTRATO/SEDUC/05658/2016 DE: 23/02/2016
Processo Nº: 1000002111168
Contratado:(251077/17) MARCELO PEREIRA DIAS;CPF:033.302.231-97;Cargo/Função:(3506) CONTR.TEMP.FUNCAO PROF. HABILITADO;Ref:B-001;CH: 20H
Hab.:LICENCIATURA PLENA EM MATEMATICA;Motivo:DATA INICIAL;Un. Adm:(145696) E.E. VIRGILIO CORREA FILHO;De:11/02/2016 a 23/12/2016

CONTRATO/SEDUC/05659/2016 DE: 23/02/2016
Processo Nº: 1000002103043
Contratado:(251081/12) KATIA MORAES DOS SANTOS;CPF:907.298.622-91;Cargo/Função:(3506) CONTR.TEMP.FUNCAO PROF. HABILITADO;Ref:B-001;CH: 10H
Hab.:LICENCIATURA PLENA EM GEOGRAFIA;Motivo:VACÂNCIA;Un. Adm:(015997) E.E. JADA TORRES;De:11/02/2016 a 23/12/2016

CONTRATO/SEDUC/05660/2016 DE: 23/02/2016
Processo Nº: 1000002103056
Contratado:(251081/13) KATIA MORAES DOS SANTOS;CPF:907.298.622-91;Cargo/Função:(3506) CONTR.TEMP.FUNCAO PROF. HABILITADO;Ref:B-001;CH: 02H
Hab.:LICENCIATURA PLENA EM GEOGRAFIA;Motivo:VACÂNCIA;Un. Adm:(015989) E.E. Ver. BENTO MUNIZ;De:11/02/2016 a 23/12/2016

CONTRATO/SEDUC/05661/2016 DE: 23/02/2016
Processo Nº: 1000002102342
Contratado:(251117/6) VERONICE SOARES VIEIRA;CPF:424.355.601-68;Cargo/Função:(3476) APOIO ADM. EDUCACIONAL-ELEMENTAR;Ref:A-001;CH: 30H
Hab.:ENSINO MÉDIO - NÃO PROFISSIONALIZANTE;Motivo:DATA INICIAL;Un. Adm:(010979) E.E. MARIA DE LIMA CADIDE;De:11/02/2016 a 23/12/2016

CONTRATO/SEDUC/05662/2016 DE: 23/02/2016
Processo Nº: 1000002105361
Contratado:(251180/4) GISLAINE MARIA DE SOUZA;CPF:015.128.071-17;Cargo/Função:(3476) APOIO ADM. EDUCACIONAL-ELEMENTAR;Ref:A-001;CH: 30H
Hab.:ENSINO FUNDAMENTAL COMPLETO;Motivo:DATA INICIAL;Un. Adm:(012173) E.E. HERACLITO LEONICIO MONTEIRO;De:15/02/2016 a 23/12/2016

CONTRATO/SEDUC/05663/2016 DE: 23/02/2016
Processo Nº: 1000002109500
Contratado:(251199/9) MARIA MADALENA PEREIRA;CPF:038.372.041-97;Cargo/Função:(3476) APOIO ADM. EDUCACIONAL-ELEMENTAR;Ref:A-001;CH: 30H
Hab.:ENSINO FUNDAMENTAL COMPLETO;Motivo:VACÂNCIA;Un. Adm:(044261) E.E. MARIA DA GLORIA VARGAS UCHOA;De:11/02/2016 a 23/12/2016

CONTRATO/SEDUC/05664/2016 DE: 23/02/2016
Processo Nº: 1000002111163
Contratado:(251265/9) SILVANA AUXILIADORA DE FRANCA;CPF:021.352.651-44;Cargo/Função:(3476) APOIO ADM. EDUCACIONAL-ELEMENTAR;Ref:A-001;CH: 30H
Hab.:ENSINO MÉDIO - NÃO PROFISSIONALIZANTE;Motivo:VACÂNCIA;Un. Adm:(012505) E.E. FAUSTINO DIAS AMORIM;De:11/02/2016 a 23/12/2016

CONTRATO/SEDUC/05665/2016 DE: 23/02/2016
Processo Nº: 1000002104396
Contratado:(251491/8) MAGDA SORAIA DE ALMEIDA FELIZARDO;CPF:041.166.021-75;Cargo/Função:(3476) APOIO ADM. EDUCACIONAL-ELEMENTAR;Ref:A-001;CH: 30H
Hab.:ENSINO MÉDIO - NÃO PROFISSIONALIZANTE;Motivo:VACÂNCIA;Un. Adm:(096784) E.E. REINALDO DUTRA VILARINHO;De:05/02/2016 a 23/12/2016

CONTRATO/SEDUC/05666/2016 DE: 23/02/2016
Processo Nº: 1000002098945
Contratado:(251498/13) LARICE MOREIRA DA SILVA ALVES;CPF:013.510.341-03;Cargo/Função:(3506) CONTR.TEMP.FUNCAO PROF. HABILITADO;Ref:B-001;CH: 14H
Hab.:LICENCIATURA PLENA EM MATEMATICA;Motivo:DATA INICIAL;Un. Adm:(173509) E. E. HENRIQUE JOSE TRINDADE;De:11/02/2016 a 23/12/2016

CONTRATO/SEDUC/05667/2016 DE: 23/02/2016
Processo Nº: 1000002101873
Contratado:(251527/5) SIRLENE GUILHERME FERREIRA DOS SANTOS;CPF:616.000.241-49;Cargo/Função:(3476) APOIO ADM. EDUCACIONAL-ELEMENTAR;Ref:A-001;CH: 30H
Hab.:ENSINO FUNDAMENTAL COMPLETO;Motivo:VACÂNCIA;Un. Adm:(094439) E.E. DIVA HUGUENEY DE SIQUEIRA BASTOS;De:11/02/2016 a 23/12/2016

CONTRATO/SEDUC/05668/2016 DE: 23/02/2016
Processo Nº: 1000002100587
Contratado:(251575/6) EDVALDO SOARES DE MAGALHAES;CPF:568.926.241-20;Cargo/Função:(3476) APOIO ADM. EDUCACIONAL-ELEMENTAR;Ref:A-001;CH: 30H
Hab.:ENSINO MÉDIO - NÃO PROFISSIONALIZANTE;Motivo:VACÂNCIA;Un. Adm:(011975) E.E. PROF. ELMAZ GATTAZ MONTEIRO;De:15/02/2016 a 23/12/2016

CONTRATO/SEDUC/05669/2016 DE: 23/02/2016
Processo Nº: 1000002099428
Contratado:(251639/7) NAYANE THAIS DA SILVA;CPF:034.057.661-84;Cargo/Função:(3506) CONTR.TEMP.FUNCAO PROF. HABILITADO;Ref:B-001;CH: 08H
Hab.:LICENCIATURA PLENA EM BIOLOGIA;Motivo:ALTERAÇÃO DE CARGA HORÁRIA;Un. Adm:(045055) E.E. ARGEU AUGUSTO DE MORAES;De:11/02/2016 a 23/12/2016

CONTRATO/SEDUC/05670/2016 DE: 23/02/2016
Processo Nº: 100000211933
Contratado: (251660/29) RAQUEL SANTOS DE MELO; CPF:024.701.231-94; Cargo/Função: (3514) CONTR. TEMP. FUNCAO PROF. NAO HABILIT; Ref: B-001; CH: 08H
Hab.: BACHARELADO EM FÍSICA; Motivo: VACÂNCIA; Un. Adm: (011444) E.E. NOSSA SENHORA DA GUIA; De: 11/02/2016 a 23/12/2016

CONTRATO/SEDUC/05671/2016 DE: 23/02/2016
Processo Nº: 1000002103276
Contratado: (251762/6) GISELE ALVES DE MOURA RIBEIRO; CPF:002.490.811-80; Cargo/Função: (3476) APOIO ADM. EDUCACIONAL-ELEMENTAR; Ref: A-001; CH: 30H
Hab.: ENSINO MÉDIO - NÃO PROFISSIONALIZANTE; Motivo: DATA INICIAL; Un. Adm: (013455) E.E. PALMITAL; De: 11/02/2016 a 23/12/2016

CONTRATO/SEDUC/05672/2016 DE: 23/02/2016
Processo Nº: 1000002099141
Contratado: (251771/10) EDINEIA SILVA DA LUZ; CPF:000.907.231-47; Cargo/Função: (3506) CONTR. TEMP. FUNCAO PROF. HABILITADO; Ref: B-001; CH: 09H
Hab.: LICENCIATURA PLENA EM LETRAS/LÍNGUA INGLESA; Motivo: DATA INICIAL; Un. Adm: (012890) E.E. PROF. NILO POVOAS; De: 11/02/2016 a 23/12/2016

CONTRATO/SEDUC/05673/2016 DE: 23/02/2016
Processo Nº: 1000002106864
Contratado: (251776/8) WESLAINE FRANCIELE DUARTE DE OLIVEIRA SANTOS; CPF:037.315.991-98; Cargo/Função: (3506) CONTR. TEMP. FUNCAO PROF. HABILITADO; Ref: B-001; CH: 20H
Hab.: LICENCIATURA PLENA EM PEDAGOGIA; Motivo: VACÂNCIA; Un. Adm: (061450) E.E. LAURA VIEIRA DE SOUZA; De: 11/02/2016 a 23/12/2016

CONTRATO/SEDUC/05674/2016 DE: 23/02/2016
Processo Nº: 1000002102614
Contratado: (251815/5) JANETE DE OLIVEIRA SOUZA; CPF:630.411.971-20; Cargo/Função: (3476) APOIO ADM. EDUCACIONAL-ELEMENTAR; Ref: A-001; CH: 30H
Hab.: ENSINO MÉDIO - NÃO PROFISSIONALIZANTE; Motivo: VACÂNCIA; Un. Adm: (044245) E.E. PROFª. AMELIA DE OLIVEIRA SILVA; De: 11/02/2016 a 23/12/2016

CONTRATO/SEDUC/05675/2016 DE: 23/02/2016
Processo Nº: 1000002105282
Contratado: (251986/12) HEVELY DAYANE LOCH GARCIA SILVEIRA; CPF:032.810.381-07; Cargo/Função: (3506) CONTR. TEMP. FUNCAO PROF. HABILITADO; Ref: B-001; CH: 21H
Hab.: LICENCIATURA PLENA EM CIENCIAS BIOLOGICAS; Motivo: VACÂNCIA; Un. Adm: (156370) E.E. LUIZ FRUTUOSO DA SILVA; De: 11/02/2016 a 23/12/2016

CONTRATO/SEDUC/05676/2016 DE: 23/02/2016
Processo Nº: 1000002110046
Contratado: (252013/7) MARCIA ORTIZ; CPF:738.677.641-15; Cargo/Função: (3476) APOIO ADM. EDUCACIONAL-ELEMENTAR; Ref: A-001; CH: 30H
Hab.: ENSINO FUNDAMENTAL COMPLETO; Motivo: DISTRATO A PEDIDO; Un. Adm: (163678) E.E. UNIAO DA CHAPADA; De: 15/02/2016 a 23/12/2016

CONTRATO/SEDUC/05677/2016 DE: 23/02/2016
Processo Nº: 1000002100147
Contratado: (252086/5) ROBERTO SERGIO DA SILVA; CPF:006.799.541-12; Cargo/Função: (3476) APOIO ADM. EDUCACIONAL-ELEMENTAR; Ref: A-001; CH: 30H
Hab.: ENSINO MÉDIO - NÃO PROFISSIONALIZANTE; Motivo: VACÂNCIA; Un. Adm: (014206) E.E. ALEXANDRE QUIRINO SOUZA; De: 15/02/2016 a 23/12/2016

CONTRATO/SEDUC/05678/2016 DE: 23/02/2016
Processo Nº: 1000002100339
Contratado: (252245/7) LEANDRO LUIZ PIZZOLATTO; CPF:935.157.820-87; Cargo/Função: (3476) APOIO ADM. EDUCACIONAL-ELEMENTAR; Ref: A-001; CH: 30H
Hab.: ENSINO MÉDIO - NÃO PROFISSIONALIZANTE; Motivo: VACÂNCIA; Un. Adm: (011487) E.E. ANTONIO NONATO ROCHA; De: 15/02/2016 a 23/12/2016

CONTRATO/SEDUC/05679/2016 DE: 23/02/2016
Processo Nº: 1000002109741
Contratado: (252261/6) CLAUDENIR MENDES VASCONCELOS; CPF:162.317.081-87; Cargo/Função: (3476) APOIO ADM. EDUCACIONAL-ELEMENTAR; Ref: A-001; CH: 30H
Hab.: ENSINO FUNDAMENTAL COMPLETO; Motivo: VACÂNCIA; Un. Adm: (014095) E.E. TANCREDO A. NEVES; De: 15/02/2016 a 23/12/2016

CONTRATO/SEDUC/05680/2016 DE: 23/02/2016
Processo Nº: 1000002105163
Contratado: (252261/7) CLAUDENIR MENDES VASCONCELOS; CPF:162.317.081-87; Cargo/Função: (3476) APOIO ADM. EDUCACIONAL-ELEMENTAR; Ref: A-001; CH: 30H
Hab.: ENSINO FUNDAMENTAL COMPLETO; Motivo: VACÂNCIA; Un. Adm: (014095) E.E. TANCREDO A. NEVES; De: 04/02/2016 a 14/02/2016

CONTRATO/SEDUC/05681/2016 DE: 23/02/2016
Processo Nº: 1000002107373
Contratado: (252275/6) GENIL MARIA DE ALMEIDA MORAES; CPF:262.395.151-91; Cargo/Função: (3506) CONTR. TEMP. FUNCAO PROF. HABILITADO; Ref: B-001; CH: 20H
Hab.: LICENCIATURA PLENA EM PEDAGOGIA; Motivo: VACÂNCIA; Un. Adm: (009938) E.E. PROFª. PACIANA TORRES DE SANTANA; De: 11/02/2016 a 23/12/2016

CONTRATO/SEDUC/05682/2016 DE: 23/02/2016
Processo Nº: 1000002097194
Contratado: (252297/5) SIRLENE OLIVEIRA DE ARAUJO; CPF:621.303.581-87; Cargo/Função: (3468) TECNICO ADMINISTRATIVO EDUCACIONAL; Ref: A-001; CH: 30H
Hab.: ENSINO MÉDIO - NÃO PROFISSIONALIZANTE; Motivo: VACÂNCIA; Un. Adm: (010839) E.E. ANTONIO G. BALBINO; De: 15/02/2016 a 23/12/2016

CONTRATO/SEDUC/05683/2016 DE: 23/02/2016
Processo Nº: 1000002102329
Contratado: (252393/4) SERGIO LUIZ PEREIRA; CPF:231.775.860-04; Cargo/Função: (3476) APOIO ADM. EDUCACIONAL-ELEMENTAR; Ref: A-001; CH: 30H
Hab.: TECNOLOGIA EM AGRONEGÓCIOS; Motivo: VACÂNCIA; Un. Adm: (010952) E.E. PROFª. EUNICE SOUZA DOS SANTOS; De: 15/02/2016 a 23/12/2016

CONTRATO/SEDUC/05684/2016 DE: 23/02/2016
Processo Nº: 1000002101284
Contratado: (252396/5) QUEILA DE MORAES CARVALHO; CPF:034.133.211-96; Cargo/Função: (3476) APOIO ADM. EDUCACIONAL-ELEMENTAR; Ref: A-001; CH: 30H

Hab.: ENSINO MÉDIO - NÃO PROFISSIONALIZANTE; Motivo: DATA INICIAL; Un. Adm: (176648) E. E. ESTEVAO PEREIRA DE ALMEIDA; De: 04/02/2016 a 23/12/2016

CONTRATO/SEDUC/05685/2016 DE: 23/02/2016
Processo Nº: 1000002102185
Contratado: (252400/7) RAMAO MICHAEL DOS SANTOS; CPF:011.414.761-26; Cargo/Função: (3476) APOIO ADM. EDUCACIONAL-ELEMENTAR; Ref: A-001; CH: 30H
Hab.: ENSINO MÉDIO - NÃO PROFISSIONALIZANTE; Motivo: VACÂNCIA; Un. Adm: (015873) E.E. 13 DE MAIO; De: 15/02/2016 a 23/12/2016

CONTRATO/SEDUC/05686/2016 DE: 23/02/2016
Processo Nº: 1000002102015
Contratado: (252438/4) ILDA ROSA SANTANA; CPF:304.040.611-68; Cargo/Função: (3476) APOIO ADM. EDUCACIONAL-ELEMENTAR; Ref: A-001; CH: 30H
Hab.: ENSINO MÉDIO - NÃO PROFISSIONALIZANTE; Motivo: VACÂNCIA; Un. Adm: (049794) E.E. SANTO ANTONIO; De: 11/02/2016 a 23/12/2016

CONTRATO/SEDUC/05687/2016 DE: 23/02/2016
Processo Nº: 1000002104997
Contratado: (252447/4) LUCIMAR DOS SANTOS NOGUEIRA; CPF:016.206.581-78; Cargo/Função: (3476) APOIO ADM. EDUCACIONAL-ELEMENTAR; Ref: A-001; CH: 30H
Hab.: ENSINO MÉDIO - NÃO PROFISSIONALIZANTE; Motivo: VACÂNCIA; Un. Adm: (096784) E.E. REINALDO DUTRA VILARINHO; De: 11/02/2016 a 23/12/2016

CONTRATO/SEDUC/05688/2016 DE: 23/02/2016
Processo Nº: 1000002100642
Contratado: (252448/5) KATIUSCIA TEIXEIRA FRAGA SOUZA; CPF:024.676.041-95; Cargo/Função: (3476) APOIO ADM. EDUCACIONAL-ELEMENTAR; Ref: A-001; CH: 30H
Hab.: ENSINO FUNDAMENTAL COMPLETO; Motivo: VACÂNCIA; Un. Adm: (013641) E.E. POXOREO; De: 11/02/2016 a 21/12/2016

CONTRATO/SEDUC/05689/2016 DE: 23/02/2016
Processo Nº: 1000002101161
Contratado: (252565/8) ORLANDO LINO DE SOUZA; CPF:206.594.741-15; Cargo/Função: (3476) APOIO ADM. EDUCACIONAL-ELEMENTAR; Ref: A-001; CH: 30H
Hab.: ENSINO MÉDIO - NÃO PROFISSIONALIZANTE; Motivo: VACÂNCIA; Un. Adm: (014044) E.E. OLEGARIO MOREIRA DE BARROS; De: 15/02/2016 a 23/12/2016

CONTRATO/SEDUC/05690/2016 DE: 23/02/2016
Processo Nº: 1000002106244
Contratado: (252834/10) DARLITON WEILER DE ASSIS SILVA; CPF:043.287.551-45; Cargo/Função: (3506) CONTR. TEMP. FUNCAO PROF. HABILITADO; Ref: B-001; CH: 09H
Hab.: LICENCIATURA PLENA EM EDUCAÇÃO FÍSICA; Motivo: DATA INICIAL; Un. Adm: (012645) E.E. GAL. CAETANO DE ALBUQUERQUE; De: 11/02/2016 a 23/12/2016

CONTRATO/SEDUC/05691/2016 DE: 23/02/2016
Processo Nº: 1000002102572
Contratado: (252845/5) ELSON DOS SANTOS PIRES; CPF:022.477.309-73; Cargo/Função: (3476) APOIO ADM. EDUCACIONAL-ELEMENTAR; Ref: A-001; CH: 30H
Hab.: ENSINO MÉDIO - NÃO PROFISSIONALIZANTE; Motivo: VACÂNCIA; Un. Adm: (173762) E.E. PROFª DJALMA GUILHERME DA SILVA; De: 15/02/2016 a 23/12/2016

CONTRATO/SEDUC/05692/2016 DE: 23/02/2016
Processo Nº: 1000002107247
Contratado: (25290/21) ALICE FERNANDES DA SILVA; CPF:163.606.301-25; Cargo/Função: (3506) CONTR. TEMP. FUNCAO PROF. HABILITADO; Ref: B-001; CH: 20H
Hab.: LICENCIATURA PLENA EM PEDAGOGIA; Motivo: VACÂNCIA; Un. Adm: (173770) E. E. JORGE AMADO; De: 12/02/2016 a 23/12/2016

CONTRATO/SEDUC/05693/2016 DE: 23/02/2016
Processo Nº: 1000002102931
Contratado: (252912/6) PAULA DE SOUZA BRANDAO; CPF:021.033.691-90; Cargo/Função: (3476) APOIO ADM. EDUCACIONAL-ELEMENTAR; Ref: A-001; CH: 30H
Hab.: ENSINO MÉDIO - NÃO PROFISSIONALIZANTE; Motivo: VACÂNCIA; Un. Adm: (060194) E.E. PROFª. MARIA DE LOURDES H. MORAES; De: 11/02/2016 a 23/12/2016

CONTRATO/SEDUC/05694/2016 DE: 23/02/2016
Processo Nº: 1000002100815
Contratado: (252913/7) VALDERINA MARTINS BARROS; CPF:568.537.851-34; Cargo/Função: (3476) APOIO ADM. EDUCACIONAL-ELEMENTAR; Ref: A-001; CH: 30H
Hab.: ENSINO MÉDIO - NÃO PROFISSIONALIZANTE; Motivo: VACÂNCIA; Un. Adm: (011363) E.E. NORBERTO SCHWANTES; De: 11/02/2016 a 23/12/2016

CONTRATO/SEDUC/05695/2016 DE: 23/02/2016
Processo Nº: 1000002110526
Contratado: (252971/6) THAIS DA COSTA TAVARES; CPF:030.751.861-20; Cargo/Função: (3506) CONTR. TEMP. FUNCAO PROF. HABILITADO; Ref: B-001; CH: 18H
Hab.: LICENCIATURA PLENA EM BIOLOGIA; Motivo: VACÂNCIA; Un. Adm: (091456) E.E. JOSE GONCALVES DOS SANTOS; De: 11/02/2016 a 23/12/2016

CONTRATO/SEDUC/05696/2016 DE: 23/02/2016
Processo Nº: 1000002102856
Contratado: (252971/7) THAIS DA COSTA TAVARES; CPF:030.751.861-20; Cargo/Função: (3506) CONTR. TEMP. FUNCAO PROF. HABILITADO; Ref: B-001; CH: 02H
Hab.: LICENCIATURA PLENA EM BIOLOGIA; Motivo: DATA INICIAL; Un. Adm: (091456) E.E. JOSE GONCALVES DOS SANTOS; De: 11/02/2016 a 23/12/2016

CONTRATO/SEDUC/05697/2016 DE: 23/02/2016
Processo Nº: 1000002112512
Contratado: (252974/10) HELLYAN CHRISTIAN ALBUQUERQUE PERES; CPF:848.780.451-91; Cargo/Função: (3506) CONTR. TEMP. FUNCAO PROF. HABILITADO; Ref: B-001; CH: 08H
Hab.: LICENCIATURA PLENA EM QUÍMICA; Motivo: VACÂNCIA; Un. Adm: (060194) E.E. PROFª. MARIA DE LOURDES H. MORAES; De: 11/02/2016 a 23/12/2016

CONTRATO/SEDUC/05698/2016 DE: 23/02/2016
Processo Nº: 1000002111929
Contratado: (252974/11) HELLYAN CHRISTIAN ALBUQUERQUE PERES; CPF:848.780.451-91; Cargo/Função: (3506) CONTR. TEMP. FUNCAO PROF. HABILITADO; Ref: B-001; CH: 01H
Hab.: LICENCIATURA PLENA EM QUÍMICA; Motivo: VACÂNCIA; Un. Adm: (011380) E.E. SAO JOAO BATISTA; De: 11/02/2016 a 23/12/2016

CONTRATO/SEDUC/05699/2016 DE: 23/02/2016
 Processo N°: 1000002107321
 Contratado: (252975/4) EDILAINÉ SARAGOSSA GABRIEL;CPF:017.540.831-96;Cargo/
 Função: (3506) CONTR.TEMP.FUNCAO PROF. HABILITADO;Ref:B-001;CH: 20H
 Hab.:LICENCIATURA PLENA EM PEDAGOGIA;Motivo:VACÂNCIA;Un. Adm: (016152) E.E.
 ALICE BARBOSA PACHECO;De:11/02/2016 a 23/12/2016

CONTRATO/SEDUC/05700/2016 DE: 23/02/2016
 Processo N°: 1000002098932
 Contratado: (252984/4) CREUSA OFFMANN FORTUNATO;CPF:019.173.981-23;Cargo/
 Função: (3506) CONTR.TEMP.FUNCAO PROF. HABILITADO;Ref:B-001;CH: 16H
 Hab.:LICENCIATURA PLENA EM LETRAS/LING.PORTUGUESA;Motivo:ALTERAÇÃO DE
 CARGA HORÁRIA;Un. Adm: (142166) E.E. DOM FRANCO DALLA VALLE;De:11/02/2016 a
 23/12/2016

CONTRATO/SEDUC/05701/2016 DE: 23/02/2016
 Processo N°: 1000002111160
 Contratado: (252987/18) JOSE ANTONIO GOMES DA COSTA;CPF:617.076.271-
 34;Cargo/Função: (3506) CONTR.TEMP.FUNCAO PROF. HABILITADO;Ref:B-001;CH:
 04H
 Hab.:LICENCIATURA PLENA EM MATEMATICA;Motivo:ABERTURA DE TURMA;Un.
 Adm: (127701) E.E. VILA RICA;De:16/02/2016 a 23/12/2016

CONTRATO/SEDUC/05702/2016 DE: 23/02/2016
 Processo N°: 1000002110484
 Contratado: (252987/19) JOSE ANTONIO GOMES DA COSTA;CPF:617.076.271-
 34;Cargo/Função: (3506) CONTR.TEMP.FUNCAO PROF. HABILITADO;Ref:B-001;CH:
 16H
 Hab.:LICENCIATURA PLENA EM MATEMATICA;Motivo:ABERTURA DE TURMA;Un.
 Adm: (127701) E.E. VILA RICA;De:15/02/2016 a 23/12/2016

CONTRATO/SEDUC/05703/2016 DE: 23/02/2016
 Processo N°: 1000002108002
 Contratado: (253003/3) NELICE ORTIZ DA SILVA;CPF:567.625.771-72;Cargo/
 Função: (3506) CONTR.TEMP.FUNCAO PROF. HABILITADO;Ref:B-001;CH: 20H
 Hab.:LICENCIATURA PLENA EM GEOGRAFIA;Motivo:ALTERAÇÃO DE CARGA HORÁRIA;Un.
 Adm: (045055) E.E. ARGEU AUGUSTO DE MORAES;De:11/02/2016 a 23/12/2016

CONTRATO/SEDUC/05704/2016 DE: 23/02/2016
 Processo N°: 1000002110456
 Contratado: (253004/4) EDILEUZA DA CONCEICAO SANTOS;CPF:597.604.602-
 97;Cargo/Função: (3506) CONTR.TEMP.FUNCAO PROF. HABILITADO;Ref:B-001;CH:
 20H
 Hab.:LICENCIATURA PLENA EM PEDAGOGIA;Motivo:VACÂNCIA;Un. Adm: (016152) E.E.
 ALICE BARBOSA PACHECO;De:11/02/2016 a 23/12/2016

CONTRATO/SEDUC/05705/2016 DE: 23/02/2016
 Processo N°: 1000002111432
 Contratado: (253014/7) FATIMA APARECIDA DE ASSIS;CPF:481.903.491-04;Cargo/
 Função: (3506) CONTR.TEMP.FUNCAO PROF. HABILITADO;Ref:B-001;CH: 10H
 Hab.:LICENCIATURA PLENA EM CIENCIAS BIOLOGICAS;Motivo:VACÂNCIA;Un.
 Adm: (173363) E. E. SANTANA D'AGUA LIMPA;De:11/02/2016 a 23/12/2016

CONTRATO/SEDUC/05706/2016 DE: 23/02/2016
 Processo N°: 1000002102775
 Contratado: (253014/8) FATIMA APARECIDA DE ASSIS;CPF:481.903.491-04;Cargo/
 Função: (3506) CONTR.TEMP.FUNCAO PROF. HABILITADO;Ref:B-001;CH: 04H
 Hab.:LICENCIATURA PLENA EM CIENCIAS BIOLOGICAS;Motivo:ALTERAÇÃO DE CARGA
 HORÁRIA;Un. Adm: (173363) E. E. SANTANA D'AGUA LIMPA;De:11/02/2016 a
 23/12/2016

CONTRATO/SEDUC/05707/2016 DE: 23/02/2016
 Processo N°: 1000002106201
 Contratado: (253017/9) ANTONIO CARLOS NOGUEIRA GARCIA;CPF:362.272.771-
 34;Cargo/Função: (3506) CONTR.TEMP.FUNCAO PROF. HABILITADO;Ref:B-001;CH:
 02H
 Hab.:LICENCIATURA PLENA EM EDUCAÇÃO FISICA;Motivo:DATA INICIAL;Un.
 Adm: (163554) E.E. RUI BARBOSA;De:11/02/2016 a 23/12/2016

CONTRATO/SEDUC/05708/2016 DE: 23/02/2016
 Processo N°: 1000002109351
 Contratado: (253022/4) JANAINA PEREIRA DOS SANTOS;CPF:001.889.691-01;Cargo/
 Função: (3506) CONTR.TEMP.FUNCAO PROF. HABILITADO;Ref:B-001;CH: 04H
 Hab.:LICENCIATURA PLENA EM LETRAS/LINGUA ESPANHOLA;Motivo:ALTERAÇÃO DE
 CARGA HORÁRIA;Un. Adm: (173363) E. E. SANTANA D'AGUA LIMPA;De:11/02/2016 a
 23/12/2016

CONTRATO/SEDUC/05709/2016 DE: 23/02/2016
 Processo N°: 1000002115316
 Contratado: (253032/6) EDNA NEVES DA SILVA CAVASIN;CPF:604.459.801-
 25;Cargo/Função: (3506) CONTR.TEMP.FUNCAO PROF. HABILITADO;Ref:B-001;CH:
 18H
 Hab.:LICENCIATURA PLENA EM QUIMICA;Motivo:VACÂNCIA;Un. Adm: (016357) E.E.
 IRANY JAIME FARINA;De:11/02/2016 a 23/12/2016

CONTRATO/SEDUC/05710/2016 DE: 23/02/2016
 Processo N°: 1000002100313
 Contratado: (253045/3) VIVIANE COLDEBELLA DE ARAUJO;CPF:004.002.651-
 50;Cargo/Função: (3476) APOIO ADM. EDUCACIONAL-ELEMENTAR;Ref:A-001;CH: 30H
 Hab.:ENSINO MÉDIO - NÃO PROFISSIONALIZANTE;Motivo:VACÂNCIA;Un.
 Adm: (114561) E.E. PROF. ELCIO PRATES;De:15/02/2016 a 23/12/2016

CONTRATO/SEDUC/05711/2016 DE: 23/02/2016
 Processo N°: 1000002100986
 Contratado: (253054/3) MAURINA PEREIRA NUNES;CPF:030.887.481-14;Cargo/
 Função: (3476) APOIO ADM. EDUCACIONAL-ELEMENTAR;Ref:A-001;CH: 30H
 Hab.:ENSINO MÉDIO - NÃO PROFISSIONALIZANTE;Motivo:ALTERAÇÃO DE CARGA
 HORÁRIA;Un. Adm: (114553) E.E. Pe. JOHANNES BERTHOLD HENNING;De:11/02/2016
 a 23/12/2016

CONTRATO/SEDUC/05712/2016 DE: 23/02/2016
 Processo N°: 1000002106078
 Contratado: (253060/6) SIRLEI RODRIGUES DOS SANTOS TELLES DE
 OLIVEIRA;CPF:942.763.079-53;Cargo/Função: (3506) CONTR.TEMP.FUNCAO PROF.
 HABILITADO;Ref:B-001;CH: 06H
 Hab.:LICENCIATURA PLENA EM LETRAS/LING. PORTUGUESA;Motivo:VACÂNCIA;Un.

Adm: (157252) E.E. LEDY ANITA BRESANCIN;De:11/02/2016 a 23/12/2016

CONTRATO/SEDUC/05713/2016 DE: 23/02/2016
 Processo N°: 1000002098296
 Contratado: (253097/4) CLISNEIDE ALVES DE SOUZA;CPF:979.039.901-44;Cargo/
 Função: (3468) TECNICO ADMINISTRATIVO EDUCACIONAL;Ref:A-001;CH: 30H
 Hab.:ENSINO MÉDIO - NÃO PROFISSIONALIZANTE;Motivo:VACÂNCIA;Un.
 Adm: (184594) E. E. RUBEM ALVES;De:15/02/2016 a 23/12/2016

CONTRATO/SEDUC/05714/2016 DE: 23/02/2016
 Processo N°: 1000002108144
 Contratado: (253100/3) GRACIELE DE OLIVEIRA BENEVIDES
 ARRUDA;CPF:011.304.501-80;Cargo/Função: (3468) TECNICO ADMINISTRATIVO
 EDUCACIONAL;Ref:A-001;CH: 30H
 Hab.:ENSINO MÉDIO - NÃO PROFISSIONALIZANTE;Motivo:VACÂNCIA;Un.
 Adm: (038733) CRECHE EST. ENS. FUND. MARIA EUNICE DUARTE
 BARROS;De:15/02/2016 a 23/12/2016

CONTRATO/SEDUC/05715/2016 DE: 23/02/2016
 Processo N°: 1000002105704
 Contratado: (253104/3) SELMA PEREIRA DE MORAES;CPF:003.806.321-28;Cargo/
 Função: (3468) TECNICO ADMINISTRATIVO EDUCACIONAL;Ref:A-001;CH: 30H
 Hab.:ENSINO MÉDIO - NÃO PROFISSIONALIZANTE;Motivo:VACÂNCIA;Un.
 Adm: (038725) CRECHE EST. ENS. FUND. NASLA JOAQUIM ASCHAR;De:15/02/2016 a
 23/12/2016

CONTRATO/SEDUC/05716/2016 DE: 23/02/2016
 Processo N°: 1000002102562
 Contratado: (253106/3) ERIVALDO MARQUES DO NASCIMENTO;CPF:431.236.354-
 49;Cargo/Função: (3476) APOIO ADM. EDUCACIONAL-ELEMENTAR;Ref:A-001;CH: 30H
 Hab.:ENSINO MÉDIO - NÃO PROFISSIONALIZANTE;Motivo:VACÂNCIA;Un.
 Adm: (173762) E.E. PROFªDJALMA GUILHERME DA SILVA;De:15/02/2016 a
 23/12/2016

CONTRATO/SEDUC/05717/2016 DE: 23/02/2016
 Processo N°: 1000002103126
 Contratado: (253112/3) SELMA CONCEICAO DA SILVA;CPF:912.065.374-34;Cargo/
 Função: (3476) APOIO ADM. EDUCACIONAL-ELEMENTAR;Ref:A-001;CH: 30H
 Hab.:ENSINO MÉDIO - NÃO PROFISSIONALIZANTE;Motivo:VACÂNCIA;Un.
 Adm: (015393) E.E. SAO JOSE DO RIO CLARO;De:11/02/2016 a 23/12/2016

CONTRATO/SEDUC/05718/2016 DE: 23/02/2016
 Processo N°: 1000002102170
 Contratado: (253113/3) ALCIETE SILVA DE FRANCA;CPF:059.399.264-44;Cargo/
 Função: (3476) APOIO ADM. EDUCACIONAL-ELEMENTAR;Ref:A-001;CH: 30H
 Hab.:ENSINO MÉDIO - NÃO PROFISSIONALIZANTE;Motivo:VACÂNCIA;Un.
 Adm: (015890) E.E. PATRIARCA DA INDEPENDENCIA;De:11/02/2016 a 23/12/2016

CONTRATO/SEDUC/05719/2016 DE: 23/02/2016
 Processo N°: 1000002101886
 Contratado: (253116/3) LUCIANA ALVES PAULINO;CPF:033.429.221-25;Cargo/
 Função: (3476) APOIO ADM. EDUCACIONAL-ELEMENTAR;Ref:A-001;CH: 30H
 Hab.:ENSINO FUNDAMENTAL COMPLETO;Motivo:VACÂNCIA;Un. Adm: (015903) E.E.
 Min. PETRONIO PORTELA NUNES;De:11/02/2016 a 23/12/2016

CONTRATO/SEDUC/05720/2016 DE: 23/02/2016
 Processo N°: 1000002108815
 Contratado: (253119/3) REGINA CARVALHO DE MORAES CAMPOS;CPF:622.039.591-
 34;Cargo/Função: (3468) TECNICO ADMINISTRATIVO EDUCACIONAL;Ref:A-001;CH:
 30H
 Hab.:TECNICO EM CONTABILIDADE;Motivo:VACÂNCIA;Un. Adm: (075116) E.E. DE
 ENSINO ESPECIAL LUZ DO SABER;De:15/02/2016 a 23/12/2016

CONTRATO/SEDUC/05721/2016 DE: 23/02/2016
 Processo N°: 1000002105495
 Contratado: (253120/3) VERA REGINA DE SOUZA PEREIRA;CPF:545.215.721-
 20;Cargo/Função: (3468) TECNICO ADMINISTRATIVO EDUCACIONAL;Ref:A-001;CH:
 30H
 Hab.:LICENCIATURA PLENA EM PEDAGOGIA;Motivo:VACÂNCIA;Un. Adm: (075116) E.E.
 DE ENSINO ESPECIAL LUZ DO SABER;De:15/02/2016 a 23/12/2016

CONTRATO/SEDUC/05722/2016 DE: 23/02/2016
 Processo N°: 1000002102308
 Contratado: (253156/5) MARIA CLEIDE BATISTA DE LIMA;CPF:666.998.601-
 78;Cargo/Função: (3476) APOIO ADM. EDUCACIONAL-ELEMENTAR;Ref:A-001;CH: 30H
 Hab.:ENSINO MÉDIO - NÃO PROFISSIONALIZANTE;Motivo:DISTRATO A PEDIDO;Un.
 Adm: (011126) E.E. JOAQUIM NUNES ROCHA;De:11/02/2016 a 23/12/2016

PUBLICADA, REGISTRADA, CUMPR-SE.
 Cuiabá-MT, 23 de Fevereiro de 2016.
 Perminio Pinto Filho
 Secretário de Estado de Educação

O Secretário de Estado de Educação no uso de suas atribuições que lhes são conferidas por lei,

Resolve: RETIFICAR - SEDUC
 Objeto: CONTRATAÇÃO TEMPORÁRIA POR MOTIVO DE URGÊNCIA

CONTRATO/SEDUC/05723/2016 DE: 23/02/2016
 Processo N°: 1000001841108
 Contratado: (253208/5) RAQUEL DE CASTRO LIMA ROCHA;CPF:001.591.531-
 07;Cargo/Função: (3506) CONTR.TEMP.FUNCAO PROF. HABILITADO;Ref:B-001;CH:
 04H
 Hab.:LICENCIATURA PLENA EM LETRAS/LING.PORTUGUESA;Motivo:DATA FINAL;Un.
 Adm: (069329) E.E. TANCREDO NEVES;De:02/04/2015 a 18/12/2015

PUBLICADA, REGISTRADA, CUMPR-SE.
 Cuiabá-MT, 23 de Fevereiro de 2016.
 Perminio Pinto Filho
 Secretário de Estado de Educação

O Secretário de Estado de Educação no uso de suas atribuições que lhes são conferidas por lei,

Resolve: AUTORIZAR - SEDUC

Objeto: CONTRATAÇÃO TEMPORÁRIA POR MOTIVO DE URGÊNCIA

CONTRATO/SEDUC/05724/2016 DE: 23/02/2016

Processo Nº: 1000002105527

Contratado: (253232/4) PAMELA BERTULIO DOS SANTOS;CPF:025.466.291-90;Cargo/Função: (3468) TECNICO ADMINISTRATIVO EDUCACIONAL;Ref:A-001;CH: 30H Hab.:ENSINO MÉDIO - NÃO PROFISSIONALIZANTE;Motivo:VACÂNCIA;Un. Adm:(038725) CRECHE EST. ENS. FUND. NASLA JOAQUIM ASCHAR;De:15/02/2016 a 23/12/2016

CONTRATO/SEDUC/05725/2016 DE: 23/02/2016

Processo Nº: 1000002105719

Contratado: (253233/3) TATIANE LUCIA RIBEIRO DOS SANTOS;CPF:859.432.231-34;Cargo/Função: (3468) TECNICO ADMINISTRATIVO EDUCACIONAL;Ref:A-001;CH: 30H Hab.:ENSINO MÉDIO - NÃO PROFISSIONALIZANTE;Motivo:VACÂNCIA;Un. Adm:(038725) CRECHE EST. ENS. FUND. NASLA JOAQUIM ASCHAR;De:15/02/2016 a 23/12/2016

CONTRATO/SEDUC/05726/2016 DE: 23/02/2016

Processo Nº: 1000002111792

Contratado: (253314/3) MATAIE KALABI;CPF:044.868.341-51;Cargo/Função: (8850) PROFESSOR INDIO;Ref:A-001;CH: 20H Hab.:ENSINO FUNDAMENTAL COMPLETO;Motivo:VACÂNCIA;Un. Adm:(140813) E.E. INDIGENA PANAKU;De:11/02/2016 a 23/12/2016

CONTRATO/SEDUC/05727/2016 DE: 23/02/2016

Processo Nº: 1000002102143

Contratado: (253332/4) MARILEY SOARES MAGALHAES;CPF:630.554.651-72;Cargo/Função: (3476) APOIO ADM. EDUCACIONAL-ELEMENTAR;Ref:A-001;CH: 30H Hab.:ENSINO MÉDIO - NÃO PROFISSIONALIZANTE;Motivo:DISTRATO A PEDIDO;Un. Adm:(011100) E.E. SEBASTIANA R. DE SOUZA;De:11/02/2016 a 23/12/2016

CONTRATO/SEDUC/05728/2016 DE: 23/02/2016

Processo Nº: 1000002105016

Contratado: (253335/4) JACKELINE FERNANDA CAMPOS CARDOSO;CPF:858.658.421-53;Cargo/Função: (3476) APOIO ADM. EDUCACIONAL-ELEMENTAR;Ref:A-001;CH: 30H Hab.:ENSINO MÉDIO - NÃO PROFISSIONALIZANTE;Motivo:VACÂNCIA;Un. Adm:(154040) E.E. ANDRE ANTONIO MAGGI;De:11/02/2016 a 23/12/2016

CONTRATO/SEDUC/05729/2016 DE: 23/02/2016

Processo Nº: 1000002099118

Contratado: (253338/4) ELIADA CARMINA DOS REIS GONCALVES;CPF:005.447.761-19;Cargo/Função: (3468) TECNICO ADMINISTRATIVO EDUCACIONAL;Ref:A-001;CH: 30H Hab.:BACHARELADO EM ENFERMAGEM;Motivo:VACÂNCIA;Un. Adm:(075116) E.E. DE ENSINO ESPECIAL LUZ DO SABER;De:15/02/2016 a 23/12/2016

CONTRATO/SEDUC/05730/2016 DE: 23/02/2016

Processo Nº: 1000002097556

Contratado: (253343/3) EDILMA FATIMA DA SILVA;CPF:016.487.011-32;Cargo/Função: (3514) CONTR. TEMP. FUNCAO PROF. NAO HABILIT;Ref:B-001;CH: 30H Hab.:BACHARELADO EM ASSISTENTE SOCIAL;Motivo:DATA INICIAL;Un. Adm:(075116) E.E. DE ENSINO ESPECIAL LUZ DO SABER;De:11/02/2016 a 23/12/2016

CONTRATO/SEDUC/05731/2016 DE: 23/02/2016

Processo Nº: 1000002112783

Contratado: (253368/9) SIDNEI SAUER;CPF:970.960.161-04;Cargo/Função: (3506) CONTR. TEMP. FUNCAO PROF. HABILITADO;Ref:B-001;CH: 20H Hab.:LICENCIATURA PLENA EM CIENCIAS BIOLOGICAS;Motivo:DATA INICIAL;Un. Adm:(124052) E.E. LEONISIO LEMOS MELO;De:11/02/2016 a 23/12/2016

CONTRATO/SEDUC/05732/2016 DE: 23/02/2016

Processo Nº: 1000002108928

Contratado: (253435/4) ELZA AMARAL CARLOS NETO NISHINO;CPF:327.132.232-53;Cargo/Função: (3506) CONTR. TEMP. FUNCAO PROF. HABILITADO;Ref:B-001;CH: 27H Hab.:LICENCIATURA PLENA EM PEDAGOGIA;Motivo:VACÂNCIA;Un. Adm:(153885) E.E. NOVA CHANCE;De:15/02/2016 a 23/12/2016

CONTRATO/SEDUC/05733/2016 DE: 23/02/2016

Processo Nº: 1000002108191

Contratado: (253535/12) ALDINEIA DE ALBUQUERQUE CASTILHO;CPF:918.829.151-00;Cargo/Função: (3506) CONTR. TEMP. FUNCAO PROF. HABILITADO;Ref:B-001;CH: 03H Hab.:LICENCIATURA PLENA EM HISTÓRIA;Motivo:DATA INICIAL;Un. Adm:(016349) E.E. GUARANTA;De:11/02/2016 a 23/12/2016

CONTRATO/SEDUC/05734/2016 DE: 23/02/2016

Processo Nº: 1000002096868

Contratado: (253537/4) DIOSNEY TEIXEIRA;CPF:024.666.961-69;Cargo/Função: (3506) CONTR. TEMP. FUNCAO PROF. HABILITADO;Ref:B-001;CH: 17H Hab.:BACHARELADO EM CIENCIAS DA COMPUTACAO;Motivo:DATA INICIAL;Un. Adm:(060208) E.E. ALBERT EINSTEIN;De:11/02/2016 a 23/12/2016

CONTRATO/SEDUC/05735/2016 DE: 23/02/2016

Processo Nº: 1000002106336

Contratado: (253595/6) LUZINETE ALVES RORIGUES DUARTE;CPF:001.682.081-99;Cargo/Função: (3506) CONTR. TEMP. FUNCAO PROF. HABILITADO;Ref:B-001;CH: 20H Hab.:LICENCIATURA PLENA EM PEDAGOGIA;Motivo:ALTERAÇÃO DE CARGA HORÁRIA;Un. Adm:(045055) E.E. ARGEU AUGUSTO DE MORAES;De:11/02/2016 a 23/12/2016

CONTRATO/SEDUC/05736/2016 DE: 23/02/2016

Processo Nº: 1000002113587

Contratado: (253598/3) NO OKTIRE METUKTIRE;CPF:041.811.861-21;Cargo/Função: (8850) PROFESSOR INDIO;Ref:A-001;CH: 20H Hab.:ENSINO FUNDAMENTAL COMPLETO;Motivo:VACÂNCIA;Un. Adm:(123013) E.E. INDIGENA KAMADU;De:11/02/2016 a 23/12/2016

CONTRATO/SEDUC/05737/2016 DE: 23/02/2016

Processo Nº: 1000002108141

Contratado: (253637/3) LETICIA AZEVEDO;CPF:022.873.531-94;Cargo/Função: (3468) TECNICO ADMINISTRATIVO EDUCACIONAL;Ref:A-001;CH: 30H Hab.:ENSINO MÉDIO - NÃO PROFISSIONALIZANTE;Motivo:VACÂNCIA;Un. Adm:(038733) CRECHE EST. ENS. FUND. MARIA EUNICE DUARTE BARROS;De:15/02/2016 a 23/12/2016

CONTRATO/SEDUC/05738/2016 DE: 23/02/2016

Processo Nº: 1000002109769

Contratado: (253661/5) ZAYRA MARIA NASCIMENTO CORREA OLIVEIRA;CPF:035.358.081-38;Cargo/Função: (3468) TECNICO ADMINISTRATIVO EDUCACIONAL;Ref:A-001;CH: 30H Hab.:ENSINO MÉDIO - NÃO PROFISSIONALIZANTE;Motivo:VACÂNCIA;Un. Adm:(153885) E.E. NOVA CHANCE;De:15/02/2016 a 23/12/2016

CONTRATO/SEDUC/05739/2016 DE: 23/02/2016

Processo Nº: 1000002099263

Contratado: (253688/6) MAIRA BRITO NUNES;CPF:019.172.361-40;Cargo/Função: (3506) CONTR. TEMP. FUNCAO PROF. HABILITADO;Ref:B-001;CH: 20H Hab.:LICENCIATURA PLENA EM LETRAS/LING. PORTUGUESA;Motivo:ALTERAÇÃO DE CARGA HORÁRIA;Un. Adm:(015423) E.E. Dr. ANISIO JOSE MOREIRA;De:11/02/2016 a 23/12/2016

CONTRATO/SEDUC/05740/2016 DE: 23/02/2016

Processo Nº: 1000002099565

Contratado: (253721/5) NOELI JUNG FRIEDRICH DE LIMA;CPF:848.227.401-53;Cargo/Função: (3506) CONTR. TEMP. FUNCAO PROF. HABILITADO;Ref:B-001;CH: 20H Hab.:LICENCIATURA PLENA EM QUIMICA;Motivo:DATA INICIAL;Un. Adm:(060208) E.E. ALBERT EINSTEIN;De:11/02/2016 a 23/12/2016

CONTRATO/SEDUC/05741/2016 DE: 23/02/2016

Processo Nº: 1000002102060

Contratado: (253728/5) CLEBER FERREIRA VAZ;CPF:631.210.851-15;Cargo/Função: (3476) APOIO ADM. EDUCACIONAL-ELEMENTAR;Ref:A-001;CH: 30H Hab.:ENSINO FUNDAMENTAL COMPLETO;Motivo:VACÂNCIA;Un. Adm:(016365) E.E. KREEN AKARORE;De:15/02/2016 a 23/12/2016

CONTRATO/SEDUC/05742/2016 DE: 23/02/2016

Processo Nº: 1000002109177

Contratado: (253738/12) LUCIA HELENA SILVA BRITO;CPF:387.638.181-91;Cargo/Função: (3476) APOIO ADM. EDUCACIONAL-ELEMENTAR;Ref:A-001;CH: 30H Hab.:ENSINO MÉDIO - NÃO PROFISSIONALIZANTE;Motivo:VACÂNCIA;Un. Adm:(060194) E.E. PROFª. MARIA DE LOURDES H.MORAES;De:11/02/2016 a 23/12/2016

CONTRATO/SEDUC/05743/2016 DE: 23/02/2016

Processo Nº: 1000002112426

Contratado: (253755/8) LUIZ ALBERTO MOREIRA DA SILVA;CPF:970.580.331-53;Cargo/Função: (3506) CONTR. TEMP. FUNCAO PROF. HABILITADO;Ref:B-001;CH: 20H Hab.:LICENCIATURA PLENA EM LETRAS/LING. PORTUGUESA;Motivo:DATA INICIAL;Un. Adm:(015385) E.E. PLACIDO DE CASTRO;De:11/02/2016 a 23/12/2016

CONTRATO/SEDUC/05744/2016 DE: 23/02/2016

Processo Nº: 1000002100788

Contratado: (253738/5) PABLO MARQUES FERREIRA;CPF:011.283.601-10;Cargo/Função: (3514) CONTR. TEMP. FUNCAO PROF. NAO HABILIT;Ref:B-001;CH: 20H Hab.:BACHARELADO EM FÍSICA;Motivo:ABERTURA DE TURMA;Un. Adm:(014230) E.E. MARIA ESTHER PERES;De:15/02/2016 a 23/12/2016

CONTRATO/SEDUC/05745/2016 DE: 23/02/2016

Processo Nº: 1000002104072

Contratado: (253778/4) ANA MARIA DA ROSA NUNES;CPF:007.395.581-70;Cargo/Função: (3476) APOIO ADM. EDUCACIONAL-ELEMENTAR;Ref:A-001;CH: 30H Hab.:ENSINO MÉDIO - NÃO PROFISSIONALIZANTE;Motivo:ALTERAÇÃO DE CARGA HORÁRIA;Un. Adm:(114553) E.E. Pe. JHOANNES BERTHOLD HENNING;De:11/02/2016 a 23/12/2016

CONTRATO/SEDUC/05746/2016 DE: 23/02/2016

Processo Nº: 1000002096918

Contratado: (253796/6) ANGELICA FERRARI GUADAGNIN;CPF:036.145.171-79;Cargo/Função: (3506) CONTR. TEMP. FUNCAO PROF. HABILITADO;Ref:B-001;CH: 16H Hab.:LICENCIATURA PLENA EM MATEMATICA;Motivo:ALTERAÇÃO DE CARGA HORÁRIA;Un. Adm:(045055) E.E. ARGEU AUGUSTO DE MORAES;De:11/02/2016 a 23/12/2016

PUBLICADA, REGISTRADA, CUMPRÁ-SE.
Cuiabá-MT, 23 de Fevereiro de 2016.
Perminio Pinto Filho
Secretário de Estado de Educação

O Secretário de Estado de Educação no uso de suas atribuições que lhes são conferidas por lei,

Resolve: RETIFICAR - SEDUC

Objeto: CONTRATAÇÃO TEMPORÁRIA POR MOTIVO DE URGÊNCIA

CONTRATO/SEDUC/05747/2016 DE: 23/02/2016

Processo Nº: 1000001755159

Contratado: (253835/2) CLEITON ANDERSON PROFILIO DOS SANTOS;CPF:040.588.271-81;Cargo/Função: (3506) CONTR. TEMP. FUNCAO PROF. HABILITADO;Ref:B-001;CH: 11H Hab.:BACHARELADO EM SISTEMAS DE INFORMACAO;Motivo:VACÂNCIA;Un. Adm:(097012) E. E. JOSE APARECIDO RIBEIRO;De:04/02/2015 a 02/12/2015

PUBLICADA, REGISTRADA, CUMPRÁ-SE.

Cuiabá-MT, 23 de Fevereiro de 2016.

Perminio Pinto Filho
Secretário de Estado de Educação

O Secretário de Estado de Educação no uso de suas atribuições que lhes são conferidas por lei,

Resolve: AUTORIZAR - SEDUC

Objeto: CONTRATAÇÃO TEMPORÁRIA POR MOTIVO DE URGÊNCIA

CONTRATO/SEDUC/05748/2016 DE: 23/02/2016

Processo Nº: 1000002099897

Contratado: (253841/4) DEBORA CASSIA DE AZEVEDO; CPF: 023.273.381-31; Cargo/Função: (3476) APOIO ADM. EDUCACIONAL-ELEMENTAR; Ref: A-001; CH: 30H Hab.: ENSINO FUNDAMENTAL COMPLETO; Motivo: DATA INICIAL; Un. Adm: (157252) E.E. LEDY ANITA BRESANCINI; De: 11/02/2016 a 23/12/2016

CONTRATO/SEDUC/05749/2016 DE: 23/02/2016

Processo Nº: 1000002110463

Contratado: (253859/3) NATALY DE CASSIA MENDES LEONCINI ALVES; CPF: 321.204.398-93; Cargo/Função: (3506) CONTR. TEMP. FUNCAO PROF. HABILITADO; Ref: B-001; CH: 14H Hab.: LICENCIATURA PLENA EM EDUCAÇÃO FÍSICA; Motivo: VACÂNCIA; Un. Adm: (158615) E.E. CINCO DE ABRIL; De: 11/02/2016 a 23/12/2016

CONTRATO/SEDUC/05750/2016 DE: 23/02/2016

Processo Nº: 1000002100284

Contratado: (253891/4) RITA DA COSTA BOM FIM; CPF: 488.571.811-20; Cargo/Função: (3476) APOIO ADM. EDUCACIONAL-ELEMENTAR; Ref: A-001; CH: 30H Hab.: ENSINO MÉDIO - NÃO PROFISSIONALIZANTE; Motivo: DATA INICIAL; Un. Adm: (060208) E.E. ALBERT EINSTEIN; De: 11/02/2016 a 23/12/2016

CONTRATO/SEDUC/05751/2016 DE: 23/02/2016

Processo Nº: 1000002110221

Contratado: (254027/4) BIANCA OSTROWSKI DE CARVALHO; CPF: 019.030.971-77; Cargo/Função: (3506) CONTR. TEMP. FUNCAO PROF. HABILITADO; Ref: B-001; CH: 20H Hab.: LICENCIATURA PLENA EM PEDAGOGIA; Motivo: VACÂNCIA; Un. Adm: (038520) E.E. ANTONIO CARLOS DE BRITO; De: 11/02/2016 a 23/12/2016

CONTRATO/SEDUC/05752/2016 DE: 23/02/2016

Processo Nº: 1000002105156

Contratado: (254054/21) SUELI PRESTES PEREIRA; CPF: 032.899.919-97; Cargo/Função: (3506) CONTR. TEMP. FUNCAO PROF. HABILITADO; Ref: B-001; CH: 30H Hab.: LICENCIATURA PLENA EM PEDAGOGIA; Motivo: DATA INICIAL; Un. Adm: (155110) E.E. ANGELO MELHORANÇA; De: 11/02/2016 a 23/12/2016

CONTRATO/SEDUC/05753/2016 DE: 23/02/2016

Processo Nº: 1000002105591

Contratado: (254093/7) TANIA ALVES BONFIM ROSARIO; CPF: 535.223.971-34; Cargo/Função: (3476) APOIO ADM. EDUCACIONAL-ELEMENTAR; Ref: A-001; CH: 30H Hab.: ENSINO FUNDAMENTAL COMPLETO; Motivo: VACÂNCIA; Un. Adm: (176656) CEJA ANISIO SPINOLA TEIXEIRA; De: 11/02/2016 a 23/12/2016

CONTRATO/SEDUC/05754/2016 DE: 23/02/2016

Processo Nº: 1000002111261

Contratado: (254106/4) COSME DAMIAO DA SILVA CAETANO; CPF: 011.901.121-24; Cargo/Função: (3476) APOIO ADM. EDUCACIONAL-ELEMENTAR; Ref: A-001; CH: 30H Hab.: ENSINO MÉDIO - NÃO PROFISSIONALIZANTE; Motivo: ALTERAÇÃO DE CARGA HORÁRIA; Un. Adm: (154040) E.E. ANDRE ANTONIO MAGGI; De: 15/02/2016 a 23/12/2016

CONTRATO/SEDUC/05755/2016 DE: 23/02/2016

Processo Nº: 1000002102560

Contratado: (254143/3) MARIA DO CARMO ROCHA DOS SANTOS; CPF: 183.087.748-81; Cargo/Função: (3476) APOIO ADM. EDUCACIONAL-ELEMENTAR; Ref: A-001; CH: 30H Hab.: ENSINO MÉDIO - NÃO PROFISSIONALIZANTE; Motivo: VACÂNCIA; Un. Adm: (015938) E.E. PEDRO ALBERTO TAYANO; De: 11/02/2016 a 23/12/2016

CONTRATO/SEDUC/05756/2016 DE: 23/02/2016

Processo Nº: 1000002105506

Contratado: (254171/3) JAQUELINE GALVAO DOS ANJOS; CPF: 018.294.781-50; Cargo/Função: (3476) APOIO ADM. EDUCACIONAL-ELEMENTAR; Ref: A-001; CH: 30H Hab.: ENSINO FUNDAMENTAL COMPLETO; Motivo: VACÂNCIA; Un. Adm: (176656) CEJA ANISIO SPINOLA TEIXEIRA; De: 11/02/2016 a 23/12/2016

CONTRATO/SEDUC/05757/2016 DE: 23/02/2016

Processo Nº: 1000002108092

Contratado: (254214/16) VALERIA FERREIRA DOS SANTOS; CPF: 036.980.491-04; Cargo/Função: (3506) CONTR. TEMP. FUNCAO PROF. HABILITADO; Ref: B-001; CH: 16H Hab.: LICENCIATURA PLENA EM CIENCIAS BIOLÓGICAS; Motivo: DATA INICIAL; Un. Adm: (060208) E.E. ALBERT EINSTEIN; De: 11/02/2016 a 23/12/2016

CONTRATO/SEDUC/05758/2016 DE: 23/02/2016

Processo Nº: 1000002110167

Contratado: (254259/10) JHONES DE ARRUDA MAZETO; CPF: 036.664.821-71; Cargo/Função: (3506) CONTR. TEMP. FUNCAO PROF. HABILITADO; Ref: B-001; CH: 05H Hab.: LICENCIATURA PLENA EM GEOGRAFIA; Motivo: DATA INICIAL; Un. Adm: (011126) E.E. JOAQUIM NUNES ROCHA; De: 11/02/2016 a 23/12/2016

CONTRATO/SEDUC/05759/2016 DE: 23/02/2016

Processo Nº: 1000002110976

Contratado: (254287/4) RENATA CRISTINA CLAUDINO DE OLIVEIRA; CPF: 954.916.941-34; Cargo/Função: (3506) CONTR. TEMP. FUNCAO PROF. HABILITADO; Ref: B-001; CH: 02H Hab.: LICENCIATURA PLENA EM CIENCIAS BIOLÓGICAS; Motivo: VACÂNCIA; Un. Adm: (011363) E.E. NORBERTO SCHWANTES; De: 11/02/2016 a 23/12/2016

CONTRATO/SEDUC/05760/2016 DE: 23/02/2016

Processo Nº: 1000002110595

Contratado: (254287/5) RENATA CRISTINA CLAUDINO DE OLIVEIRA; CPF: 954.916.941-34; Cargo/Função: (3506) CONTR. TEMP. FUNCAO PROF. HABILITADO; Ref: B-001; CH: 02H Hab.: LICENCIATURA PLENA EM CIENCIAS BIOLÓGICAS; Motivo: VACÂNCIA; Un. Adm: (011282) E.E. HERONILDES ARAUJO; De: 11/02/2016 a 23/12/2016

CONTRATO/SEDUC/05761/2016 DE: 23/02/2016

Processo Nº: 1000002110063

Contratado: (254289/5) IVETE PETRY SANTANA; CPF: 353.212.291-04; Cargo/Função: (3506) CONTR. TEMP. FUNCAO PROF. HABILITADO; Ref: B-001; CH: 12H Hab.: LICENCIATURA PLENA EM HISTÓRIA; Motivo: VACÂNCIA; Un. Adm: (015482) E.E. RUI BARBOSA; De: 15/02/2016 a 23/12/2016

CONTRATO/SEDUC/05762/2016 DE: 23/02/2016

Processo Nº: 1000002100375

Contratado: (254300/5) LUIZA PEREIRA DOS SANTOS; CPF: 616.165.321-49; Cargo/Função: (3476) APOIO ADM. EDUCACIONAL-ELEMENTAR; Ref: A-001; CH: 30H Hab.: ENSINO MÉDIO - NÃO PROFISSIONALIZANTE; Motivo: DATA INICIAL; Un. Adm: (012670) E.E. FREI CARLOS VALLETE; De: 11/02/2016 a 23/12/2016

CONTRATO/SEDUC/05763/2016 DE: 23/02/2016

Processo Nº: 1000002108246

Contratado: (254359/16) ELIZABETE CAVALCANTE PEREIRA; CPF: 838.666.551-34; Cargo/Função: (3506) CONTR. TEMP. FUNCAO PROF. HABILITADO; Ref: B-001; CH: 05H Hab.: LICENCIATURA PLENA EM PEDAGOGIA; Motivo: VACÂNCIA; Un. Adm: (014729) E.E. SAO FRANCISCO DE ASSIS; De: 11/02/2016 a 23/12/2016

CONTRATO/SEDUC/05764/2016 DE: 23/02/2016

Processo Nº: 1000002104902

Contratado: (254376/4) CHRISTIANE PRADO QUERUBINO; CPF: 951.106.581-53; Cargo/Função: (3506) CONTR. TEMP. FUNCAO PROF. HABILITADO; Ref: B-001; CH: 06H Hab.: LICENCIATURA PLENA EM CIENCIAS BIOLÓGICAS; Motivo: DATA INICIAL; Un. Adm: (173541) E.E. PROFª ELIZABET EVANGELISTA PEREIRA; De: 11/02/2016 a 23/12/2016

CONTRATO/SEDUC/05765/2016 DE: 23/02/2016

Processo Nº: 1000002101169

Contratado: (254548/3) MEIRIELLE ALVES DE SOUZA; CPF: 000.942.011-88; Cargo/Função: (3476) APOIO ADM. EDUCACIONAL-ELEMENTAR; Ref: A-001; CH: 30H Hab.: ENSINO FUNDAMENTAL COMPLETO; Motivo: VACÂNCIA; Un. Adm: (010952) E.E. PROFª. EUNICE DOS SANTOS; De: 11/02/2016 a 23/12/2016

CONTRATO/SEDUC/05766/2016 DE: 23/02/2016

Processo Nº: 1000002108590

Contratado: (254550/3) VALDIRENE ROSA ROCHA DOS ANJOS; CPF: 782.662.111-91; Cargo/Função: (3468) TECNICO ADMINISTRATIVO EDUCACIONAL; Ref: A-001; CH: 30H Hab.: ENSINO MÉDIO - NÃO PROFISSIONALIZANTE; Motivo: VACÂNCIA; Un. Adm: (038733) CRECHE EST. ENS. FUND. MARIA EUNICE DUARTE BARROS; De: 15/02/2016 a 23/12/2016

CONTRATO/SEDUC/05767/2016 DE: 23/02/2016

Processo Nº: 1000002110838

Contratado: (254552/3) MARILENE MARTINS DE CAMPOS; CPF: 021.896.471-42; Cargo/Função: (3468) TECNICO ADMINISTRATIVO EDUCACIONAL; Ref: A-001; CH: 30H Hab.: ENSINO MÉDIO - NÃO PROFISSIONALIZANTE; Motivo: VACÂNCIA; Un. Adm: (145769) E.E. FRANCISCA BARROS DE CARVALHO; De: 16/02/2016 a 23/12/2016

CONTRATO/SEDUC/05768/2016 DE: 23/02/2016

Processo Nº: 1000002101100

Contratado: (254553/5) EVA APARECIDA RODRIGUES; CPF: 010.361.611-02; Cargo/Função: (3476) APOIO ADM. EDUCACIONAL-ELEMENTAR; Ref: A-001; CH: 30H Hab.: ENSINO MÉDIO - NÃO PROFISSIONALIZANTE; Motivo: VACÂNCIA; Un. Adm: (010855) E.E. SILVESTRE GOMES JARDIM; De: 11/02/2016 a 23/12/2016

CONTRATO/SEDUC/05769/2016 DE: 23/02/2016

Processo Nº: 1000002111434

Contratado: (254609/10) MARCIA REGINA MARTINS MEDRADO; CPF: 651.171.901-49; Cargo/Função: (3506) CONTR. TEMP. FUNCAO PROF. HABILITADO; Ref: B-001; CH: 08H Hab.: LICENCIATURA PLENA EM GEOGRAFIA; Motivo: VACÂNCIA; Un. Adm: (011410) E.E. FRANCISCO DOURADO; De: 15/02/2016 a 23/12/2016

CONTRATO/SEDUC/05770/2016 DE: 23/02/2016

Processo Nº: 1000002110214

Contratado: (254616/3) MARILENE SALVATERRA CARVALHO STABILE; CPF: 006.691.381-00; Cargo/Função: (3506) CONTR. TEMP. FUNCAO PROF. HABILITADO; Ref: B-001; CH: 20H Hab.: LICENCIATURA PLENA EM PEDAGOGIA; Motivo: VACÂNCIA; Un. Adm: (038520) E.E. ANTONIO CARLOS DE BRITO; De: 11/02/2016 a 23/12/2016

CONTRATO/SEDUC/05771/2016 DE: 23/02/2016

Processo Nº: 1000002110133

Contratado: (254620/6) ELISANGELA APARECIDA COSTA SANTOS; CPF: 046.146.986-38; Cargo/Função: (3506) CONTR. TEMP. FUNCAO PROF. HABILITADO; Ref: B-001; CH: 12H Hab.: LICENCIATURA PLENA EM EDUCAÇÃO FÍSICA; Motivo: ABERTURA DE TURMA; Un. Adm: (014230) E.E. MARIA ESTHER PERES; De: 15/02/2016 a 23/12/2016

CONTRATO/SEDUC/05772/2016 DE: 23/02/2016

Processo Nº: 1000002103829

Contratado: (254624/3) LUZIA DA GUIA SOARES BARBOSA; CPF: 854.545.591-72; Cargo/Função: (3506) CONTR. TEMP. FUNCAO PROF. HABILITADO; Ref: B-001; CH: 08H Hab.: LICENCIATURA PLENA EM HISTÓRIA; Motivo: ABERTURA DE TURMA; Un. Adm: (014206) E.E. ALEXANDRE QUIRINO SOUZA; De: 11/02/2016 a 23/12/2016

CONTRATO/SEDUC/05773/2016 DE: 23/02/2016

Processo Nº: 1000002097887

Contratado: (254628/12) VERA LUCIA CLEMENTES DOS SANTOS; CPF: 609.312.301-44; Cargo/Função: (3506) CONTR. TEMP. FUNCAO PROF. HABILITADO; Ref: B-001; CH: 19H Hab.: BACHARELADO EM ADMINISTRAÇÃO; Motivo: DATA INICIAL; Un. Adm: (015873) E.E. 13 DE MAIO; De: 11/02/2016 a 23/12/2016

CONTRATO/SEDUC/05774/2016 DE: 23/02/2016

Processo Nº: 1000002110681

Contratado: (254699/6) RODRIGO FULLIN BARCELOS; CPF: 880.145.091-53; Cargo/Função: (3506) CONTR. TEMP. FUNCAO PROF. HABILITADO; Ref: B-001; CH: 20H Hab.: LICENCIATURA PLENA EM MATEMÁTICA; Motivo: VACÂNCIA; Un. Adm: (014192) E.E. ANTONIO GOMES PRIMO; De: 11/02/2016 a 23/12/2016

CONTRATO/SEDUC/05775/2016 DE: 23/02/2016
 Processo Nº: 1000002106019
 Contratado: (254722/6) ELAINE DE OLIVEIRA DE LANA;CPF:014.420.162-30;Cargo/
 Função: (3506) CONTR.TEMP.FUNCAO PROF. HABILITADO;Ref:B-001;CH: 20H
 Hab.:LICENCIATURA PLENA EM ARTES VISUAIS;Motivo:DATA INICIAL;Un.
 Adm:(014729) E.E. SAO FRANCISCO DE ASSIS;De:11/02/2016 a 23/12/2016

CONTRATO/SEDUC/05776/2016 DE: 23/02/2016
 Processo Nº: 1000002099743
 Contratado: (254786/10) DJALMA MARCELO DO VALE;CPF:649.024.802-63;Cargo/
 Função: (3514) CONTR.TEMP.FUNCAO PROF. NAO HABILIT;Ref:B-001;CH: 04H
 Hab.:BACHARELADO EM FÍSICA;Motivo:ALTERAÇÃO DE CARGA HORÁRIA;Un.
 Adm:(176451) E. E. MARECHAL CANDIDO RONDON;De:11/02/2016 a 23/12/2016

CONTRATO/SEDUC/05777/2016 DE: 23/02/2016
 Processo Nº: 1000002099727
 Contratado: (254786/9) DJALMA MARCELO DO VALE;CPF:649.024.802-63;Cargo/
 Função: (3514) CONTR.TEMP.FUNCAO PROF. NAO HABILIT;Ref:B-001;CH: 10H
 Hab.:BACHARELADO EM FÍSICA;Motivo:ALTERAÇÃO DE CARGA HORÁRIA;Un.
 Adm:(016055) E.E. MADRE TARCILA;De:11/02/2016 a 23/12/2016

CONTRATO/SEDUC/05778/2016 DE: 23/02/2016
 Processo Nº: 1000002106206
 Contratado: (254790/3) NATERCIA BARRETO DA SILVA;CPF:004.070.781-42;Cargo/
 Função: (3506) CONTR.TEMP.FUNCAO PROF. HABILITADO;Ref:B-001;CH: 20H
 Hab.:LICENCIATURA PLENA EM PEDAGOGIA;Motivo:ALTERAÇÃO DE FUNÇÃO;Un.
 Adm:(163678) E.E. UNIAO DA CHAPADA;De:11/02/2016 a 23/12/2016

CONTRATO/SEDUC/05779/2016 DE: 23/02/2016
 Processo Nº: 1000002102246
 Contratado: (254791/7) PHELIPPE NIZIER CORIOLANO FANECO;CPF:618.314.092-
 91;Cargo/Função: (3506) CONTR.TEMP.FUNCAO PROF. HABILITADO;Ref:B-001;CH:
 08H
 Hab.:LICENCIATURA PLENA EM CIENCIAS SOCIAIS;Motivo:DATA INICIAL;Un.
 Adm:(071773) E.E. Pe. ARLINDO IGNACIO DE OLIVEIRA;De:11/02/2016 a
 23/12/2016

CONTRATO/SEDUC/05780/2016 DE: 23/02/2016
 Processo Nº: 1000002102970
 Contratado: (254792/10) ROSANGELA DA CRUZ CARVALHO;CPF:033.999.111-
 90;Cargo/Função: (3506) CONTR.TEMP.FUNCAO PROF. HABILITADO;Ref:B-001;CH:
 20H
 Hab.:LICENCIATURA PLENA EM HISTÓRIA;Motivo:ALTERAÇÃO DE CARGA HORÁRIA;Un.
 Adm:(176800) E. E. PARECIS;De:11/02/2016 a 23/12/2016

CONTRATO/SEDUC/05781/2016 DE: 23/02/2016
 Processo Nº: 1000002106454
 Contratado: (254799/5) ICARO CARVALHO FRAGA PINTO;CPF:023.660.501-19;Cargo/
 Função: (3506) CONTR.TEMP.FUNCAO PROF. HABILITADO;Ref:B-001;CH: 30H
 Hab.:LICENCIATURA PLENA EM EDUCAÇÃO FÍSICA;Motivo:VACÂNCIA;Un.
 Adm:(010693) E.M. TIRADENTES (CONV.);De:12/02/2016 a 23/12/2016

CONTRATO/SEDUC/05782/2016 DE: 23/02/2016
 Processo Nº: 1000002100946
 Contratado: (254811/11) ROSA DE LOURDES;CPF:208.604.711-87;Cargo/
 Função: (3476) APOIO ADM. EDUCACIONAL-ELEMENTAR;Ref:A-001;CH: 30H
 Hab.:ENSINO MÉDIO - NÃO PROFISSIONALIZANTE;Motivo:VACÂNCIA;Un.
 Adm:(011355) E.E. Mal. EURICO GASPAR DUTRA;De:11/02/2016 a 23/12/2016

CONTRATO/SEDUC/05783/2016 DE: 23/02/2016
 Processo Nº: 1000002101064
 Contratado: (254822/3) GENILDA SOARES SOUZA;CPF:345.636.101-78;Cargo/
 Função: (3476) APOIO ADM. EDUCACIONAL-ELEMENTAR;Ref:A-001;CH: 30H
 Hab.:AUXILIAR EM LABORATORIO E ANALISE QUIMICA;Motivo:VACÂNCIA;Un.
 Adm:(011126) E.E. JOAQUIM NUNES ROCHA;De:11/02/2016 a 23/12/2016

CONTRATO/SEDUC/05784/2016 DE: 23/02/2016
 Processo Nº: 1000002108200
 Contratado: (254836/3) JANETE BRITZKE DA VEIGA;CPF:806.944.381-20;Cargo/
 Função: (3476) APOIO ADM. EDUCACIONAL-ELEMENTAR;Ref:A-001;CH: 30H
 Hab.:ENSINO FUNDAMENTAL COMPLETO;Motivo:ABERTURA DE TURMA;Un. Adm:(176451)
 E. E. MARECHAL CANDIDO RONDON;De:11/02/2016 a 23/12/2016

CONTRATO/SEDUC/05785/2016 DE: 23/02/2016
 Processo Nº: 1000002106618
 Contratado: (254878/7) DANIELA DORMEVEL NUNES;CPF:040.603.571-70;Cargo/
 Função: (3506) CONTR.TEMP.FUNCAO PROF. HABILITADO;Ref:B-001;CH: 13H
 Hab.:LICENCIATURA PLENA EM LETRAS/LÍNGUA INGLESA;Motivo:DATA INICIAL;Un.
 Adm:(173541) E.E. PROFªELIZABET EVANGELISTA PEREIRA;De:11/02/2016 a
 23/12/2016

CONTRATO/SEDUC/05786/2016 DE: 23/02/2016
 Processo Nº: 1000002106647
 Contratado: (254878/8) DANIELA DORMEVEL NUNES;CPF:040.603.571-70;Cargo/
 Função: (3506) CONTR.TEMP.FUNCAO PROF. HABILITADO;Ref:B-001;CH: 05H
 Hab.:LICENCIATURA PLENA EM LETRAS/LÍNGUA INGLESA;Motivo:ALTERAÇÃO DE CARGA
 HORÁRIA;Un. Adm:(012831) E.E. MARECHAL RONDON;De:11/02/2016 a 23/12/2016

CONTRATO/SEDUC/05787/2016 DE: 23/02/2016
 Processo Nº: 1000002108797
 Contratado: (254894/11) HELEN NUNES DE CARVALHO;CPF:027.257.411-22;Cargo/
 Função: (3506) CONTR.TEMP.FUNCAO PROF. HABILITADO;Ref:B-001;CH: 06H
 Hab.:LICENCIATURA PLENA EM CIENCIAS BIOLOGICAS;Motivo:VACÂNCIA;Un.
 Adm:(154040) E.E. ANDRE ANTONIO MAGGI;De:11/02/2016 a 23/12/2016

CONTRATO/SEDUC/05788/2016 DE: 23/02/2016
 Processo Nº: 1000002101988
 Contratado: (254964/5) JOSE HEMENEGILDO BOMDISPACHO;CPF:551.550.061-
 04;Cargo/Função: (3476) APOIO ADM. EDUCACIONAL-ELEMENTAR;Ref:A-001;CH: 30H
 Hab.:ENSINO MÉDIO - NÃO PROFISSIONALIZANTE;Motivo:VACÂNCIA;Un.
 Adm:(010464) E.E. DOM JOSE DO DESPRAIADO;De:15/02/2016 a 23/12/2016

CONTRATO/SEDUC/05789/2016 DE: 23/02/2016
 Processo Nº: 1000002112336
 Contratado: (254983/5) DANIELE APARECIDA GOMES DA SILVA
 FERREIRA;CPF:615.325.762-34;Cargo/Função: (3506) CONTR.TEMP.FUNCAO PROF.

HABILITADO;Ref:B-001;CH: 04H
 Hab.:LICENCIATURA PLENA EM CIENCIAS SOCIAIS;Motivo:DATA INICIAL;Un.
 Adm:(015385) E.E. PLACIDO DE CASTRO;De:11/02/2016 a 23/12/2016

CONTRATO/SEDUC/05790/2016 DE: 23/02/2016
 Processo Nº: 1000002099581
 Contratado: (254987/12) TALITHA SOYARA ZANINI;CPF:024.867.351-35;Cargo/
 Função: (3506) CONTR.TEMP.FUNCAO PROF. HABILITADO;Ref:B-001;CH: 08H
 Hab.:LICENCIATURA PLENA EM CIENCIAS BIOLOGICAS;Motivo:DATA INICIAL;Un.
 Adm:(015865) E.E. 29 DE NOVEMBRO;De:11/02/2016 a 23/12/2016

CONTRATO/SEDUC/05791/2016 DE: 23/02/2016
 Processo Nº: 1000002104991
 Contratado: (255046/3) SIRLEI RODRIGUES DA SILVA;CPF:786.371.121-53;Cargo/
 Função: (3476) APOIO ADM. EDUCACIONAL-ELEMENTAR;Ref:A-001;CH: 30H
 Hab.:ENSINO MÉDIO - NÃO PROFISSIONALIZANTE;Motivo:VACÂNCIA;Un.
 Adm:(157236) E.E. PROFªFRANCISCA DE SOUZA ALENCAR;De:11/02/2016 a
 23/12/2016

CONTRATO/SEDUC/05792/2016 DE: 23/02/2016
 Processo Nº: 1000002105619
 Contratado: (255049/3) ANGELICA ELEN DE SOUZA;CPF:046.893.741-20;Cargo/
 Função: (3476) APOIO ADM. EDUCACIONAL-ELEMENTAR;Ref:A-001;CH: 30H
 Hab.:ENSINO MÉDIO - NÃO PROFISSIONALIZANTE;Motivo:VACÂNCIA;Un.
 Adm:(012645) E.E. GAL. CAETANO DE ALBUQUERQUE;De:11/02/2016 a 23/12/2016

CONTRATO/SEDUC/05793/2016 DE: 23/02/2016
 Processo Nº: 1000002109781
 Contratado: (255059/3) ITALO WILQUER MARQUES DA SILVA;CPF:011.399.761-
 25;Cargo/Função: (3506) CONTR.TEMP.FUNCAO PROF. HABILITADO;Ref:B-001;CH:
 20H
 Hab.:LICENCIATURA PLENA EM EDUCAÇÃO FÍSICA;Motivo:VACÂNCIA;Un.
 Adm:(012629) E.E. Cel. ANTONIO PAES DE BARROS;De:11/02/2016 a 23/12/2016

CONTRATO/SEDUC/05794/2016 DE: 23/02/2016
 Processo Nº: 1000002113647
 Contratado: (255161/10) JANICE DE ALMEIDA NOITE;CPF:007.440.281-16;Cargo/
 Função: (3506) CONTR.TEMP.FUNCAO PROF. HABILITADO;Ref:B-001;CH: 12H
 Hab.:LICENCIATURA PLENA EM CIENCIAS BIOLOGICAS;Motivo:VACÂNCIA;Un.
 Adm:(015890) E.E. PATRIARCA DA INDEPENDENCIA;De:11/02/2016 a 23/12/2016

CONTRATO/SEDUC/05795/2016 DE: 23/02/2016
 Processo Nº: 1000002099760
 Contratado: (255175/3) ELIETE DE SOUZA LOPES;CPF:037.696.731-58;Cargo/
 Função: (3476) APOIO ADM. EDUCACIONAL-ELEMENTAR;Ref:A-001;CH: 30H
 Hab.:ENSINO MÉDIO - NÃO PROFISSIONALIZANTE;Motivo:DATA INICIAL;Un.
 Adm:(016152) E.E. ALICE BARBOSA PACHECO;De:11/02/2016 a 23/12/2016

CONTRATO/SEDUC/05796/2016 DE: 23/02/2016
 Processo Nº: 1000002101120
 Contratado: (255196/4) GRACINHA MARTINS FERREIRA;CPF:927.937.971-20;Cargo/
 Função: (3476) APOIO ADM. EDUCACIONAL-ELEMENTAR;Ref:A-001;CH: 30H
 Hab.:ENSINO MÉDIO - NÃO PROFISSIONALIZANTE;Motivo:VACÂNCIA;Un.
 Adm:(009725) E.E. AGENOR FERREIRA LEO;De:11/02/2016 a 23/12/2016

CONTRATO/SEDUC/05797/2016 DE: 23/02/2016
 Processo Nº: 1000002104045
 Contratado: (255207/4) LENIR MARIA DA CONCEICAO;CPF:654.188.671-72;Cargo/
 Função: (3476) APOIO ADM. EDUCACIONAL-ELEMENTAR;Ref:A-001;CH: 30H
 Hab.:ENSINO FUNDAMENTAL COMPLETO;Motivo:DATA INICIAL;Un. Adm:(163554) E.E.
 RUI BARBOSA;De:11/02/2016 a 23/12/2016

CONTRATO/SEDUC/05798/2016 DE: 23/02/2016
 Processo Nº: 1000002101052
 Contratado: (255352/4) ELOENE MENDES DE OLIVEIRA;CPF:942.512.821-91;Cargo/
 Função: (3476) APOIO ADM. EDUCACIONAL-ELEMENTAR;Ref:A-001;CH: 30H
 Hab.:ENSINO MÉDIO - NÃO PROFISSIONALIZANTE;Motivo:VACÂNCIA;Un.
 Adm:(011363) E.E. NORBERTO SCHWANTES;De:11/02/2016 a 23/12/2016

CONTRATO/SEDUC/05799/2016 DE: 23/02/2016
 Processo Nº: 1000002112324
 Contratado: (255397/8) ROSILDA ANTONIO DOS SANTOS;CPF:055.758.204-08;Cargo/
 Função: (3506) CONTR.TEMP.FUNCAO PROF. HABILITADO;Ref:B-001;CH: 02H
 Hab.:LICENCIATURA PLENA EM HISTÓRIA;Motivo:VACÂNCIA;Un. Adm:(015989) E.E.
 Ver. BENTO MUNIZ;De:12/02/2016 a 23/12/2016

CONTRATO/SEDUC/05800/2016 DE: 23/02/2016
 Processo Nº: 1000002112315
 Contratado: (255397/9) ROSILDA ANTONIO DOS SANTOS;CPF:055.758.204-08;Cargo/
 Função: (3506) CONTR.TEMP.FUNCAO PROF. HABILITADO;Ref:B-001;CH: 02H
 Hab.:LICENCIATURA PLENA EM HISTÓRIA;Motivo:VACÂNCIA;Un. Adm:(015873) E.E.
 13 DE MAIO;De:11/02/2016 a 23/12/2016

CONTRATO/SEDUC/05801/2016 DE: 23/02/2016
 Processo Nº: 1000002109882
 Contratado: (255403/6) CLAUDIA BLASK FRANCISCO;CPF:171.983.418-02;Cargo/
 Função: (3506) CONTR.TEMP.FUNCAO PROF. HABILITADO;Ref:B-001;CH: 20H
 Hab.:LICENCIATURA PLENA EM MATEMATICA;Motivo:VACÂNCIA;Un. Adm:(014087)
 E.E. SEVERIANO NEVES;De:15/02/2016 a 23/12/2016

CONTRATO/SEDUC/05802/2016 DE: 23/02/2016
 Processo Nº: 1000002111752
 Contratado: (255494/5) EDER FRAITAG;CPF:017.589.051-07;Cargo/Função: (3476)
 APOIO ADM. EDUCACIONAL-ELEMENTAR;Ref:A-001;CH: 30H
 Hab.:ENSINO MÉDIO - NÃO PROFISSIONALIZANTE;Motivo:VACÂNCIA;Un.
 Adm:(065587) E.E. IVALDINO FRANCO;De:15/02/2016 a 23/12/2016

CONTRATO/SEDUC/05803/2016 DE: 23/02/2016
 Processo Nº: 1000002103797
 Contratado: (255495/3) MARIA FRANCINETE DA SILVA;CPF:021.834.361-23;Cargo/
 Função: (3476) APOIO ADM. EDUCACIONAL-ELEMENTAR;Ref:A-001;CH: 30H
 Hab.:TECNICO EM AGROECOLOGIA;Motivo:DATA INICIAL;Un. Adm:(124052) E.E.
 LEONISIO LEMOS MELO;De:11/02/2016 a 23/12/2016

CONTRATO/SEDUC/05804/2016 DE: 23/02/2016
 Processo Nº: 1000002102933

Contratado: (255510/3) JUREMA DIAS ABREU;CPF:975.496.901-97;Cargo/
Função: (3506) CONTR. TEMP. FUNCAO PROF. HABILITADO;Ref:B-001;CH: 08H
Hab.:LICENCIATURA PLENA EM GEOGRAFIA;Motivo:VACÂNCIA;Un. Adm: (011347) E.E.
DOM JOSE SELVA;De:11/02/2016 a 23/12/2016

CONTRATO/SEDUC/05805/2016 DE: 23/02/2016

Processo Nº: 1000002102921

Contratado: (255510/4) JUREMA DIAS ABREU;CPF:975.496.901-97;Cargo/
Função: (3506) CONTR. TEMP. FUNCAO PROF. HABILITADO;Ref:B-001;CH: 12H
Hab.:LICENCIATURA PLENA EM GEOGRAFIA;Motivo:VACÂNCIA;Un. Adm: (011460) E.E.
JARDIM ARAGUAIA;De:11/02/2016 a 23/12/2016

CONTRATO/SEDUC/05806/2016 DE: 23/02/2016

Processo Nº: 1000002108213

Contratado: (255514/7) SIMONE VILELA DE SOUZA FREITAS;CPF:856.593.476-
49;Cargo/Função: (3506) CONTR. TEMP. FUNCAO PROF. HABILITADO;Ref:B-001;CH:
20H
Hab.:LICENCIATURA PLENA EM PEDAGOGIA;Motivo:VACÂNCIA;Un. Adm: (021644) E.E.
PROF. CARLOS PEREIRA BARBOSA;De:11/02/2016 a 23/12/2016

CONTRATO/SEDUC/05807/2016 DE: 23/02/2016

Processo Nº: 1000002110071

Contratado: (255569/24) ILEBRANDO GOMES DE OLIVEIRA;CPF:019.307.051-
07;Cargo/Função: (3506) CONTR. TEMP. FUNCAO PROF. HABILITADO;Ref:B-001;CH:
19H
Hab.:LICENCIATURA PLENA EM BIOLOGIA;Motivo:ALTERAÇÃO DE CARGA HORÁRIA;Un.
Adm: (096784) E.E. REINALDO DUTRA VILARINHO;De:11/02/2016 a 23/12/2016

CONTRATO/SEDUC/05808/2016 DE: 23/02/2016

Processo Nº: 1000002099964

Contratado: (255582/5) FERNANDA SOARES DE LIMA;CPF:026.009.411-00;Cargo/
Função: (3476) APOIO ADM. EDUCACIONAL-ELEMENTAR;Ref:A-001;CH: 30H
Hab.:ENSINO FUNDAMENTAL COMPLETO;Motivo:DISTRATO A PEDIDO;Un. Adm: (045055)
E.E. ARGEU AUGUSTO DE MORAES;De:15/02/2016 a 23/12/2016

CONTRATO/SEDUC/05809/2016 DE: 23/02/2016

Processo Nº: 1000002109942

Contratado: (255595/3) DEIZE DA CONCEICAO RAMOS;CPF:458.483.941-72;Cargo/
Função: (3476) APOIO ADM. EDUCACIONAL-ELEMENTAR;Ref:A-001;CH: 30H
Hab.:ENSINO MÉDIO - NÃO PROFISSIONALIZANTE;Motivo:VACÂNCIA;Un.
Adm: (038733) CRECHE EST. ENS. FUND. MARIA EUNICE DUARTE
BARROS;De:11/02/2016 a 23/12/2016

CONTRATO/SEDUC/05810/2016 DE: 23/02/2016

Processo Nº: 1000002107097

Contratado: (255718/5) CLAUDIANE SOUZA OLIVEIRA;CPF:611.297.202-68;Cargo/
Função: (3506) CONTR. TEMP. FUNCAO PROF. HABILITADO;Ref:B-001;CH: 20H
Hab.:LICENCIATURA PLENA EM EDUCAÇÃO ARTÍSTICA;Motivo:VACÂNCIA;Un.
Adm: (011126) E.E. JOAQUIM NUNES ROCHA;De:11/02/2016 a 23/12/2016

CONTRATO/SEDUC/05811/2016 DE: 23/02/2016

Processo Nº: 1000002100333

Contratado: (255723/7) MATEUS LUIZ GOMES;CPF:005.320.001-29;Cargo/
Função: (3506) CONTR. TEMP. FUNCAO PROF. HABILITADO;Ref:B-001;CH: 20H
Hab.:LICENCIATURA PLENA EM FISICA;Motivo:DATA INICIAL;Un. Adm: (015865)
E.E. 29 DE NOVEMBRO;De:11/02/2016 a 23/12/2016

CONTRATO/SEDUC/05812/2016 DE: 23/02/2016

Processo Nº: 1000002108700

Contratado: (255726/14) IZALIAS DA COSTA SANTANA;CPF:529.810.452-53;Cargo/
Função: (3506) CONTR. TEMP. FUNCAO PROF. HABILITADO;Ref:B-001;CH: 10H
Hab.:LICENCIATURA PLENA EM LETRAS/LING. PORTUGUESA/
LITERATURA;Motivo:VACÂNCIA;Un. Adm: (104230) E.E. PROF. ELIDIO MURCELLI
FILHO;De:11/02/2016 a 23/12/2016

CONTRATO/SEDUC/05813/2016 DE: 23/02/2016

Processo Nº: 1000002111364

Contratado: (255777/3) DILENE ALVES DE OLIVEIRA;CPF:314.613.101-30;Cargo/
Função: (3476) APOIO ADM. EDUCACIONAL-ELEMENTAR;Ref:A-001;CH: 30H
Hab.:ENSINO MÉDIO - NÃO PROFISSIONALIZANTE;Motivo:VACÂNCIA;Un.
Adm: (009520) E.E. ANDRE AVELINO RIBEIRO;De:11/02/2016 a 23/12/2016

CONTRATO/SEDUC/05814/2016 DE: 23/02/2016

Processo Nº: 1000002103045

Contratado: (255800/3) SANDRA ROGENIA LAGO GIACOMINI;CPF:713.527.750-
34;Cargo/Função: (3476) APOIO ADM. EDUCACIONAL-ELEMENTAR;Ref:A-001;CH: 30H
Hab.:ENSINO MÉDIO - NÃO PROFISSIONALIZANTE;Motivo:VACÂNCIA;Un.
Adm: (038571) E.E. MONTEIRO LOBATO;De:11/02/2016 a 23/12/2016

CONTRATO/SEDUC/05815/2016 DE: 23/02/2016

Processo Nº: 1000002102029

Contratado: (255803/3) LINEI PEREIRA DE SOUZA;CPF:482.403.891-04;Cargo/
Função: (3476) APOIO ADM. EDUCACIONAL-ELEMENTAR;Ref:A-001;CH: 30H
Hab.:ENSINO MÉDIO - NÃO PROFISSIONALIZANTE;Motivo:DISTRATO A PEDIDO;Un.
Adm: (010995) E.E. Maj. OTAVIO PITALUGA;De:11/02/2016 a 23/12/2016

CONTRATO/SEDUC/05816/2016 DE: 23/02/2016

Processo Nº: 1000002097412

Contratado: (255804/4) NAYARA SANTOS DE MATTOS;CPF:022.454.551-50;Cargo/
Função: (3468) TECNICO ADMINISTRATIVO EDUCACIONAL;Ref:A-001;CH: 30H
Hab.:BACHARELADO EM ENFERMAGEM;Motivo:VACÂNCIA;Un. Adm: (049794) E.E. SANTO
ANTONIO;De:15/02/2016 a 23/12/2016

CONTRATO/SEDUC/05817/2016 DE: 23/02/2016

Processo Nº: 1000002100651

Contratado: (255817/5) VALDETE RIBEIRO ALONSO;CPF:010.812.261-10;Cargo/
Função: (3476) APOIO ADM. EDUCACIONAL-ELEMENTAR;Ref:A-001;CH: 30H
Hab.:ENSINO MÉDIO - NÃO PROFISSIONALIZANTE;Motivo:VACÂNCIA;Un.
Adm: (010774) E.E. DOM ANTONIO CAMPELO;De:15/02/2016 a 23/12/2016

CONTRATO/SEDUC/05818/2016 DE: 23/02/2016

Processo Nº: 1000002107753

Contratado: (255921/4) MARIA JUSTINA DE ARRUDA E SILVA;CPF:536.332.531-
49;Cargo/Função: (3506) CONTR. TEMP. FUNCAO PROF. HABILITADO;Ref:B-001;CH:
06H
Hab.:LICENCIATURA PLENA EM LETRAS/LING. PORTUGUESA/

LITERATURA;Motivo:VACÂNCIA;Un. Adm: (045780) E.E. CRIANÇA
CIDADA;De:11/02/2016 a 23/12/2016

CONTRATO/SEDUC/05819/2016 DE: 23/02/2016

Processo Nº: 1000002104868

Contratado: (255963/7) LORACY PEREIRA PORTILHO;CPF:003.001.041-11;Cargo/
Função: (3476) APOIO ADM. EDUCACIONAL-ELEMENTAR;Ref:A-001;CH: 30H
Hab.:ENSINO MÉDIO - NÃO PROFISSIONALIZANTE;Motivo:VACÂNCIA;Un.
Adm: (014192) E.E. ANTONIO GOMES PRIMO;De:15/02/2016 a 23/12/2016

CONTRATO/SEDUC/05820/2016 DE: 23/02/2016

Processo Nº: 1000002099614

Contratado: (255981/15) RENIEL CHAVES DE PAULA;CPF:024.764.991-02;Cargo/
Função: (3506) CONTR. TEMP. FUNCAO PROF. HABILITADO;Ref:B-001;CH: 03H
Hab.:LICENCIATURA PLENA EM BIOLOGIA;Motivo:DATA INICIAL;Un. Adm: (015865)
E.E. 29 DE NOVEMBRO;De:11/02/2016 a 23/12/2016

CONTRATO/SEDUC/05821/2016 DE: 23/02/2016

Processo Nº: 1000002099644

Contratado: (255981/16) RENIEL CHAVES DE PAULA;CPF:024.764.991-02;Cargo/
Função: (3506) CONTR. TEMP. FUNCAO PROF. HABILITADO;Ref:B-001;CH: 09H
Hab.:LICENCIATURA PLENA EM BIOLOGIA;Motivo:DATA INICIAL;Un. Adm: (015911)
E.E. RAMON SANCHES MARQUES;De:11/02/2016 a 14/07/2016

CONTRATO/SEDUC/05822/2016 DE: 23/02/2016

Processo Nº: 1000002106263

Contratado: (255984/5) ELIANE DE OLIVEIRA VENTURA;CPF:625.889.662-68;Cargo/
Função: (3506) CONTR. TEMP. FUNCAO PROF. HABILITADO;Ref:B-001;CH: 20H
Hab.:LICENCIATURA PLENA EM PEDAGOGIA;Motivo:ALTERAÇÃO DE CARGA HORÁRIA;Un.
Adm: (192155) EE JARDIM DOS IPES;De:11/02/2016 a 23/12/2016

CONTRATO/SEDUC/05823/2016 DE: 23/02/2016

Processo Nº: 1000002106306

Contratado: (255987/7) MARIA EDILEUSA DA SILVA;CPF:970.464.771-91;Cargo/
Função: (3506) CONTR. TEMP. FUNCAO PROF. HABILITADO;Ref:B-001;CH: 20H
Hab.:LICENCIATURA PLENA EM PEDAGOGIA;Motivo:ALTERAÇÃO DE CARGA HORÁRIA;Un.
Adm: (192155) EE JARDIM DOS IPES;De:11/02/2016 a 23/12/2016

CONTRATO/SEDUC/05824/2016 DE: 23/02/2016

Processo Nº: 1000002106427

Contratado: (255990/5) THATYANNA ELLEN VIEIRA BRITO;CPF:227.185.488-
19;Cargo/Função: (3506) CONTR. TEMP. FUNCAO PROF. HABILITADO;Ref:B-001;CH:
20H
Hab.:LICENCIATURA PLENA EM PEDAGOGIA;Motivo:ALTERAÇÃO DE CARGA HORÁRIA;Un.
Adm: (176451) E. E. MARECHAL CANDIDO RONDON;De:11/02/2016 a 23/12/2016

CONTRATO/SEDUC/05825/2016 DE: 23/02/2016

Processo Nº: 1000002112651

Contratado: (255993/22) CRISTIANE RODRIGUES NEVES
FRANCISCO;CPF:793.498.461-87;Cargo/Função: (3506) CONTR. TEMP. FUNCAO PROF.
HABILITADO;Ref:B-001;CH: 07H
Hab.:LICENCIATURA PLENA EM LETRAS/LING. PORTUGUESA;Motivo:VACÂNCIA;Un.
Adm: (015938) E.E. PEDRO ALBERTO TAYANO;De:11/02/2016 a 23/12/2016

CONTRATO/SEDUC/05826/2016 DE: 23/02/2016

Processo Nº: 1000002107382

Contratado: (25601/9) ZENAIDE RODRIGUES FRERES;CPF:326.341.101-20;Cargo/
Função: (3506) CONTR. TEMP. FUNCAO PROF. HABILITADO;Ref:B-001;CH: 20H
Hab.:LICENCIATURA PLENA EM PEDAGOGIA;Motivo:VACÂNCIA;Un. Adm: (157252) E.E.
LEDY ANITA BRESANCIN;De:11/02/2016 a 23/12/2016

CONTRATO/SEDUC/05827/2016 DE: 23/02/2016

Processo Nº: 1000002114182

Contratado: (256077/3) TANIA MARA GOMES COLARES LEITE;CPF:550.184.161-
49;Cargo/Função: (3468) TECNICO ADMINISTRATIVO EDUCACIONAL;Ref:A-001;CH:
30H
Hab.:LICENCIATURA PLENA EM PEDAGOGIA;Motivo:VACÂNCIA;Un. Adm: (010987) E.E.
D. WUNIBALDO TELLEUR;De:22/02/2016 a 23/12/2016

CONTRATO/SEDUC/05828/2016 DE: 23/02/2016

Processo Nº: 1000002102907

Contratado: (256086/9) MARIA ROSANGELA MORAES DE CASTRO;CPF:847.234.671-
49;Cargo/Função: (3476) APOIO ADM. EDUCACIONAL-ELEMENTAR;Ref:A-001;CH: 30H
Hab.:ENSINO MÉDIO - NÃO PROFISSIONALIZANTE;Motivo:VACÂNCIA;Un.
Adm: (011282) E.E. HERONILDES ARAUJO;De:11/02/2016 a 23/12/2016

CONTRATO/SEDUC/05829/2016 DE: 23/02/2016

Processo Nº: 1000002104964

Contratado: (256120/3) LIDIA MARQUES DA SILVA PRADO;CPF:010.687.611-
21;Cargo/Função: (3476) APOIO ADM. EDUCACIONAL-ELEMENTAR;Ref:A-001;CH: 30H
Hab.:ENSINO MÉDIO - NÃO PROFISSIONALIZANTE;Motivo:DATA INICIAL;Un.
Adm: (176648) E. E. ESTEVAO PEREIRA DE ALMEIDA;De:11/02/2016 a 23/12/2016

CONTRATO/SEDUC/05830/2016 DE: 23/02/2016

Processo Nº: 1000002109148

Contratado: (256133/18) MARISSA CRISTINA FERREIRA DE SOUZA;CPF:008.820.171-
60;Cargo/Função: (3506) CONTR. TEMP. FUNCAO PROF. HABILITADO;Ref:B-001;CH:
04H
Hab.:LICENCIATURA PLENA EM QUIMICA;Motivo:DATA INICIAL;Un. Adm: (038571)
E.E. MONTEIRO LOBATO;De:11/02/2016 a 23/12/2016

CONTRATO/SEDUC/05831/2016 DE: 23/02/2016

Processo Nº: 1000002101864

Contratado: (256178/4) ELISANGELA CASSIANO DOS SANTOS;CPF:041.371.731-
33;Cargo/Função: (3476) APOIO ADM. EDUCACIONAL-ELEMENTAR;Ref:A-001;CH: 30H
Hab.:ENSINO MÉDIO - NÃO PROFISSIONALIZANTE;Motivo:DATA INICIAL;Un.
Adm: (176800) E. E. PARECIS;De:11/02/2016 a 23/12/2016

CONTRATO/SEDUC/05832/2016 DE: 23/02/2016

Processo Nº: 1000002101967

Contratado: (256182/4) ELIZAETE MAIA REIS;CPF:053.322.715-14;Cargo/
Função: (3476) APOIO ADM. EDUCACIONAL-ELEMENTAR;Ref:A-001;CH: 30H
Hab.:ENSINO FUNDAMENTAL COMPLETO;Motivo:DATA INICIAL;Un. Adm: (163678) E.E.
UNIAO DA CHAPADA;De:11/02/2016 a 23/12/2016

CONTRATO/SEDUC/05833/2016 DE: 23/02/2016

Processo Nº: 1000002108014
 Contratado: (256186/4) THIAGO DE CASTRO SANTUARIO MIGUEL; CPF:020.994.501-02; Cargo/Função: (6052) TECNICO DESENV ECO SOC L 10177/14; Ref:A-001; CH: 40H
 Hab.: ENSINO MÉDIO - NÃO PROFISSIONALIZANTE; Motivo:; Un. Adm: (180084) GER. DE PROTOCOLO; De:18/01/2016 a 31/12/2016

CONTRATO/SEDUC/05834/2016 DE: 23/02/2016
 Processo Nº: 1000002110984
 Contratado: (256189/4) MARCIA DOMINGAS DA SILVA; CPF:023.483.711-03; Cargo/Função: (3476) APOIO ADM. EDUCACIONAL-ELEMENTAR; Ref:A-001; CH: 30H
 Hab.: MAGISTÉRIO; Motivo: PRORROGAÇÃO DE LICENÇA GESTACIONAL; Un. Adm: (009679) E.E. PROFª. HERMELINDA DE FIGUEIREDO; De:15/02/2016 a 22/06/2016

CONTRATO/SEDUC/05835/2016 DE: 23/02/2016
 Processo Nº: 1000002100473
 Contratado: (256194/4) FRANCISCA APARECIDA VALENTIN; CPF:478.926.172-72; Cargo/Função: (3476) APOIO ADM. EDUCACIONAL-ELEMENTAR; Ref:A-001; CH: 30H
 Hab.: ENSINO MÉDIO - NÃO PROFISSIONALIZANTE; Motivo: DATA FINAL; Un. Adm: (176800) E. E. PARECIS; De:11/02/2016 a 23/12/2016

CONTRATO/SEDUC/05836/2016 DE: 23/02/2016
 Processo Nº: 1000002105507
 Contratado: (256199/3) MARLI MODESTO SOARES WINCK; CPF:002.706.471-98; Cargo/Função: (3476) APOIO ADM. EDUCACIONAL-ELEMENTAR; Ref:A-001; CH: 30H
 Hab.: ENSINO MÉDIO - NÃO PROFISSIONALIZANTE; Motivo: ABERTURA DE TURMA; Un. Adm: (155136) E.E. TARLEY ROSSI VILELA; De:11/02/2016 a 23/12/2016

CONTRATO/SEDUC/05837/2016 DE: 23/02/2016
 Processo Nº: 1000002111274
 Contratado: (256208/7) MARILZA DA CRUZ MENDES; CPF:022.102.831-59; Cargo/Função: (3506) CONTR. TEMP. FUNCAO PROF. HABILITADO; Ref:B-001; CH: 15H
 Hab.: LICENCIATURA PLENA EM EDUCAÇÃO FÍSICA; Motivo: PRORROGAÇÃO DE LICENÇA GESTACIONAL; Un. Adm: (011657) E.E. SAO LUIZ; De:15/02/2016 a 23/07/2016

CONTRATO/SEDUC/05838/2016 DE: 23/02/2016
 Processo Nº: 1000002100040
 Contratado: (256224/11) MARIA DE LOURDES PEREIRA DA SILVA; CPF:759.326.441-68; Cargo/Função: (3506) CONTR. TEMP. FUNCAO PROF. HABILITADO; Ref:B-001; CH: 12H
 Hab.: LICENCIATURA PLENA EM BIOLOGIA; Motivo: DATA INICIAL; Un. Adm: (061450) E.E. LAURA VIEIRA DE SOUZA; De:11/02/2016 a 23/12/2016

CONTRATO/SEDUC/05839/2016 DE: 23/02/2016
 Processo Nº: 1000002106551
 Contratado: (256228/5) VIVIANE RODRIGUES DE ARAUJO; CPF:569.384.112-04; Cargo/Função: (3506) CONTR. TEMP. FUNCAO PROF. HABILITADO; Ref:B-001; CH: 20H
 Hab.: LICENCIATURA PLENA EM PEDAGOGIA; Motivo: ALTERAÇÃO DE CARGA HORÁRIA; Un. Adm: (192155) EE JARDIM DOS IPES; De:11/02/2016 a 23/12/2016

CONTRATO/SEDUC/05840/2016 DE: 23/02/2016
 Processo Nº: 1000002106604
 Contratado: (256230/5) DANIELE DE PAULA E SILVA; CPF:027.695.951-56; Cargo/Função: (3506) CONTR. TEMP. FUNCAO PROF. HABILITADO; Ref:B-001; CH: 20H
 Hab.: LICENCIATURA PLENA EM PEDAGOGIA; Motivo: ALTERAÇÃO DE CARGA HORÁRIA; Un. Adm: (176451) E. E. MARECHAL CANDIDO RONDON; De:11/02/2016 a 23/12/2016

CONTRATO/SEDUC/05841/2016 DE: 23/02/2016
 Processo Nº: 1000002105706
 Contratado: (256239/3) YAKAREWA JURUNA; CPF:039.900.231-60; Cargo/Função: (3514) CONTR. TEMP. FUNCAO PROF. NAO HABILIT; Ref:A-001; CH: 40H
 Hab.: ENSINO MÉDIO - NÃO PROFISSIONALIZANTE; Motivo: VACÂNCIA; Un. Adm: (158372) E.E. INDÍGENA BITAHAMA; De:02/02/2016 a 31/12/2016

CONTRATO/SEDUC/05842/2016 DE: 23/02/2016
 Processo Nº: 1000002112294
 Contratado: (256276/5) JUCIRLEI APARECIDA ALVES DE SOUZA; CPF:964.679.161-15; Cargo/Função: (3468) TECNICO ADMINISTRATIVO EDUCACIONAL; Ref:A-001; CH: 30H
 Hab.: ENSINO MÉDIO - NÃO PROFISSIONALIZANTE; Motivo: VACÂNCIA; Un. Adm: (013552) E.E. PEDRO BIANCHINI; De:15/02/2016 a 23/12/2016

CONTRATO/SEDUC/05843/2016 DE: 23/02/2016
 Processo Nº: 1000002113062
 Contratado: (256426/10) PATRICIA ANDREIA BLANCO LINO; CPF:032.799.211-55; Cargo/Função: (3506) CONTR. TEMP. FUNCAO PROF. HABILITADO; Ref:B-001; CH: 09H
 Hab.: LICENCIATURA PLENA EM LETRAS/PORTUGUÊS-ESPANHOL; Motivo: VACÂNCIA; Un. Adm: (016020) E.E. PROF. JOAO BATISTA; De:11/02/2016 a 23/12/2016

CONTRATO/SEDUC/05844/2016 DE: 23/02/2016
 Processo Nº: 1000002113064
 Contratado: (256426/11) PATRICIA ANDREIA BLANCO LINO; CPF:032.799.211-55; Cargo/Função: (3506) CONTR. TEMP. FUNCAO PROF. HABILITADO; Ref:B-001; CH: 08H
 Hab.: LICENCIATURA PLENA EM LETRAS/PORTUGUÊS-ESPANHOL; Motivo: VACÂNCIA; Un. Adm: (015881) E.E. EMANUEL PINHEIRO; De:11/02/2016 a 23/12/2016

CONTRATO/SEDUC/05845/2016 DE: 23/02/2016
 Processo Nº: 1000002113066
 Contratado: (256426/9) PATRICIA ANDREIA BLANCO LINO; CPF:032.799.211-55; Cargo/Função: (3506) CONTR. TEMP. FUNCAO PROF. HABILITADO; Ref:B-001; CH: 03H
 Hab.: LICENCIATURA PLENA EM LETRAS/PORTUGUÊS-ESPANHOL; Motivo: VACÂNCIA; Un. Adm: (015938) E.E. PEDRO ALBERTO TAYANO; De:11/02/2016 a 23/12/2016

CONTRATO/SEDUC/05846/2016 DE: 23/02/2016
 Processo Nº: 1000002104699
 Contratado: (256431/9) GENEFER ELECIANNE RAIZA DOS SANTOS; CPF:033.030.091-12; Cargo/Função: (3506) CONTR. TEMP. FUNCAO PROF. HABILITADO; Ref:B-001; CH: 20H
 Hab.: LICENCIATURA PLENA EM FÍSICA; Motivo: ALTERAÇÃO DE CARGA HORÁRIA; Un. Adm: (097012) E. E. JOSE APARECIDO RIBEIRO; De:11/02/2016 a 23/12/2016

CONTRATO/SEDUC/05847/2016 DE: 23/02/2016
 Processo Nº: 1000002101102

CONTRATO: (256437/4) EDILZA SILVESTRE PEREIRA; CPF:020.896.334-09; Cargo/Função: (3476) APOIO ADM. EDUCACIONAL-ELEMENTAR; Ref:A-001; CH: 30H
 Hab.: ENSINO MÉDIO - NÃO PROFISSIONALIZANTE; Motivo: DATA INICIAL; Un. Adm: (176800) E. E. PARECIS; De:11/02/2016 a 23/12/2016

CONTRATO/SEDUC/05848/2016 DE: 23/02/2016
 Processo Nº: 1000002109782
 Contratado: (256438/4) JOSILEIDE DOS SANTOS; CPF:014.626.341-33; Cargo/Função: (3476) APOIO ADM. EDUCACIONAL-ELEMENTAR; Ref:A-001; CH: 30H
 Hab.: ENSINO FUNDAMENTAL COMPLETO; Motivo: DATA INICIAL; Un. Adm: (071773) E.E. Pe. ARLINDO IGNACIO DE OLIVEIRA; De:11/02/2016 a 23/12/2016

CONTRATO/SEDUC/05849/2016 DE: 23/02/2016
 Processo Nº: 1000002111171
 Contratado: (256439/3) LUCICLEIA ARAUJO SILVA; CPF:031.734.075-12; Cargo/Função: (3476) APOIO ADM. EDUCACIONAL-ELEMENTAR; Ref:A-001; CH: 30H
 Hab.: ENSINO FUNDAMENTAL COMPLETO; Motivo: DISTRATO A PEDIDO; Un. Adm: (071773) E.E. Pe. ARLINDO IGNACIO DE OLIVEIRA; De:11/02/2016 a 23/12/2016

CONTRATO/SEDUC/05850/2016 DE: 23/02/2016
 Processo Nº: 1000002105082
 Contratado: (256450/3) KATIANE ROSA DE SOUSA; CPF:007.798.761-64; Cargo/Função: (3476) APOIO ADM. EDUCACIONAL-ELEMENTAR; Ref:A-001; CH: 30H
 Hab.: ENSINO MÉDIO - NÃO PROFISSIONALIZANTE; Motivo: VACÂNCIA; Un. Adm: (154040) E.E. ANDRE ANTONIO MAGGI; De:11/02/2016 a 23/12/2016

CONTRATO/SEDUC/05851/2016 DE: 23/02/2016
 Processo Nº: 1000002111456
 Contratado: (256496/3) ERONIL GONCALVES DE QUEIROZ; CPF:551.828.951-00; Cargo/Função: (3476) APOIO ADM. EDUCACIONAL-ELEMENTAR; Ref:A-001; CH: 30H
 Hab.: ENSINO MÉDIO - NÃO PROFISSIONALIZANTE; Motivo: VACÂNCIA; Un. Adm: (038733) CRECHE EST. ENS. FUND. MARIA EUNICE DUARTE BARROS; De:16/02/2016 a 23/12/2016

CONTRATO/SEDUC/05852/2016 DE: 23/02/2016
 Processo Nº: 1000002108308
 Contratado: (256637/5) EDIMA SEVERINO DA SILVA; CPF:513.744.631-91; Cargo/Função: (3506) CONTR. TEMP. FUNCAO PROF. HABILITADO; Ref:B-001; CH: 20H
 Hab.: LICENCIATURA PLENA EM PEDAGOGIA; Motivo: DATA INICIAL; Un. Adm: (011126) E.E. JOAQUIM NUNES ROCHA; De:11/02/2016 a 23/12/2016

CONTRATO/SEDUC/05853/2016 DE: 23/02/2016
 Processo Nº: 1000002099910
 Contratado: (256673/2) LUCY CLARINDO DE OLIVEIRA; CPF:460.309.131-15; Cargo/Função: (3476) APOIO ADM. EDUCACIONAL-ELEMENTAR; Ref:A-001; CH: 30H
 Hab.: ENSINO MÉDIO - NÃO PROFISSIONALIZANTE; Motivo: DATA INICIAL; Un. Adm: (045055) E.E. ARGEU AUGUSTO DE MORAES; De:11/02/2016 a 23/12/2016

CONTRATO/SEDUC/05854/2016 DE: 23/02/2016
 Processo Nº: 1000002102669
 Contratado: (256707/5) OTACILIO SOARES DE ALMEIDA; CPF:453.728.021-20; Cargo/Função: (3476) APOIO ADM. EDUCACIONAL-ELEMENTAR; Ref:A-001; CH: 30H
 Hab.: ENSINO MÉDIO - NÃO PROFISSIONALIZANTE; Motivo: VACÂNCIA; Un. Adm: (119377) CEFAPRO DE TANGARA DA SERRA; De:15/02/2016 a 23/12/2016

CONTRATO/SEDUC/05855/2016 DE: 23/02/2016
 Processo Nº: 1000002104643
 Contratado: (256760/5) JOZIANE ASSIS SANTIAGO CORREA; CPF:594.571.471-20; Cargo/Função: (3476) APOIO ADM. EDUCACIONAL-ELEMENTAR; Ref:A-001; CH: 30H
 Hab.: TÉCNICO EM CONTABILIDADE; Motivo: ABERTURA DE TURMA; Un. Adm: (038725) CRECHE EST. ENS. FUND. NASLA JOAQUIM ASCHAR; De:11/02/2016 a 23/12/2016

CONTRATO/SEDUC/05856/2016 DE: 23/02/2016
 Processo Nº: 1000002111075
 Contratado: (256762/4) ROSENY BORGES PEREIRA; CPF:570.036.291-00; Cargo/Função: (3468) TECNICO ADMINISTRATIVO EDUCACIONAL; Ref:A-001; CH: 30H
 Hab.: MAGISTÉRIO; Motivo: DATA INICIAL; Un. Adm: (013641) E.E. FOXOREO; De:15/02/2016 a 21/12/2016

CONTRATO/SEDUC/05857/2016 DE: 23/02/2016
 Processo Nº: 1000002101253
 Contratado: (256764/6) EDNA MARCIA DOS SANTOS; CPF:944.598.862-00; Cargo/Função: (3476) APOIO ADM. EDUCACIONAL-ELEMENTAR; Ref:A-001; CH: 30H
 Hab.: ENSINO MÉDIO - NÃO PROFISSIONALIZANTE; Motivo: VACÂNCIA; Un. Adm: (173770) E. E. JORGE AMADO; De:15/02/2016 a 23/12/2016

CONTRATO/SEDUC/05858/2016 DE: 23/02/2016
 Processo Nº: 1000002108091
 Contratado: (256913/7) MARISSOL DAUD MOREIRA; CPF:424.351.291-49; Cargo/Função: (3506) CONTR. TEMP. FUNCAO PROF. HABILITADO; Ref:B-001; CH: 20H
 Hab.: LICENCIATURA PLENA EM LETRAS/LÍNGUA ESPANHOLA; Motivo: VACÂNCIA; Un. Adm: (145769) E.E. FRANCISCA BARROS DE CARVALHO; De:11/02/2016 a 23/12/2016

CONTRATO/SEDUC/05859/2016 DE: 23/02/2016
 Processo Nº: 1000002111422
 Contratado: (256945/4) TELBIANA NUNES; CPF:899.943.701-97; Cargo/Função: (3476) APOIO ADM. EDUCACIONAL-ELEMENTAR; Ref:A-001; CH: 30H
 Hab.: ENSINO MÉDIO - NÃO PROFISSIONALIZANTE; Motivo: ABERTURA DE TURMA; Un. Adm: (146420) CEJA PROF. ANTONIO CESARIO DE FIGUEIREDO NETO; De:15/02/2016 a 23/12/2016

PUBLICADA, REGISTRADA, CUMpra-SE.
 Cuiabá-MT, 23 de Fevereiro de 2016.
 Perminio Pinto Filho
 Secretário de Estado de Educação

O Secretário de Estado de Educação no uso de suas atribuições que lhes são conferidas por lei,

Resolve: RETIFICAR - SEDUC
 Objeto: CONTRATAÇÃO TEMPORARIA POR MOTIVO DE URGÊNCIA

CONTRATO/SEDUC/05860/2016 DE: 23/02/2016

Processo Nº: 1000001771542
 Contratado: (257007/3) LIZIMARA DOS SANTOS SILVA;CPF:081.545.339-60;Cargo/
 Função: (3506) CONTR.TEMP.FUNCAO PROF. HABILITADO;Ref:B-001;CH: 20H
 Hab.:LICENCIATURA PLENA EM QUIMICA;Motivo:VACANCIA;Un. Adm:(154040) E.E.
 ANDRE ANTONIO MAGGI;De:04/02/2015 a 18/12/2015

PUBLICADA, REGISTRADA, CUMpra-SE.
 Cuiabá-MT, 23 de Fevereiro de 2016.
 Perminio Pinto Filho
 Secretário de Estado de Educação

O Secretário de Estado de Educação no uso de suas atribuições que lhes são conferidas por lei,

Resolve: AUTORIZAR - SEDUC
 Objeto: CONTRATAÇÃO TEMPORARIA POR MOTIVO DE URGÊNCIA

CONTRATO/SEDUC/05861/2016 DE: 23/02/2016
 Processo Nº: 1000002109868
 Contratado: (257019/3) JULIANA MARIA DE ARRUDA E SILVA;CPF:006.505.721-
 06;Cargo/Função: (3476) APOIO ADM. EDUCACIONAL-ELEMENTAR;Ref:A-001;CH: 30H
 Hab.:ENSINO MÉDIO - NÃO PROFISSIONALIZANTE;Motivo:VACANCIA;Un.
 Adm:(012645) E.E. GAL. CAETANO DE ALBUQUERQUE;De:11/02/2016 a 23/12/2016

CONTRATO/SEDUC/05862/2016 DE: 23/02/2016
 Processo Nº: 1000002097226
 Contratado: (257048/6) KLEVERSON RAYZEL GONCALVES;CPF:022.347.041-46;Cargo/
 Função: (3506) CONTR.TEMP.FUNCAO PROF. HABILITADO;Ref:B-001;CH: 20H
 Hab.:LICENCIATURA PLENA EM MATEMATICA;Motivo:DATA INICIAL;Un. Adm:(071773)
 E.E. Pe. ARLINDO IGNACIO DE OLIVEIRA;De:11/02/2016 a 23/12/2016

CONTRATO/SEDUC/05863/2016 DE: 23/02/2016
 Processo Nº: 1000002101913
 Contratado: (257056/3) ROSINEIA DE OLIVEIRA AMIK;CPF:026.161.281-60;Cargo/
 Função: (3476) APOIO ADM. EDUCACIONAL-ELEMENTAR;Ref:A-001;CH: 30H
 Hab.:ENSINO FUNDAMENTAL COMPLETO;Motivo:VACANCIA;Un. Adm:(038725) CRECHE
 EST. ENS. FUND. NASLA JOAQUIM ASCHAR;De:15/02/2016 a 23/12/2016

CONTRATO/SEDUC/05864/2016 DE: 23/02/2016
 Processo Nº: 1000002108833
 Contratado: (257061/3) ROSENIRA CASSIA ARRUDA DE MIRANDA;CPF:787.264.254-
 91;Cargo/Função: (3468) TECNICO ADMINISTRATIVO EDUCACIONAL;Ref:A-001;CH:
 30H
 Hab.:TECNICO EM ENFERMAGEM;Motivo:VACANCIA;Un. Adm:(038725) CRECHE EST.
 ENS. FUND. NASLA JOAQUIM ASCHAR;De:15/02/2016 a 23/12/2016

CONTRATO/SEDUC/05865/2016 DE: 23/02/2016
 Processo Nº: 1000002107231
 Contratado: (257107/3) LIDIANE VIEIRA LOPES;CPF:935.924.851-72;Cargo/
 Função: (3476) APOIO ADM. EDUCACIONAL-ELEMENTAR;Ref:A-001;CH: 30H
 Hab.:ENSINO MÉDIO - NÃO PROFISSIONALIZANTE;Motivo:VACANCIA;Un.
 Adm:(158348) E.E. ROBERVAL COSTA REIS;De:11/02/2016 a 23/12/2016

CONTRATO/SEDUC/05866/2016 DE: 23/02/2016
 Processo Nº: 1000002097817
 Contratado: (257148/5) LUCIANES GONCALVES DA COSTA;CPF:008.667.911-
 24;Cargo/Função: (3506) CONTR.TEMP.FUNCAO PROF. HABILITADO;Ref:B-001;CH:
 09H
 Hab.:LICENCIATURA PLENA EM MATEMATICA;Motivo:DATA INICIAL;Un. Adm:(156426)
 E.E. ERNESTO CHE GUEVARA;De:11/02/2016 a 23/12/2016

CONTRATO/SEDUC/05867/2016 DE: 23/02/2016
 Processo Nº: 1000002106612
 Contratado: (257154/4) DANIELLI CINTRA DE SOUZA;CPF:003.014.041-27;Cargo/
 Função: (3506) CONTR.TEMP.FUNCAO PROF. HABILITADO;Ref:B-001;CH: 20H
 Hab.:LICENCIATURA PLENA EM PEDAGOGIA;Motivo:ALTERAÇÃO DE CARGA HORÁRIA;Un.
 Adm:(176451) E. E. MARECHAL CANDIDO RONDON;De:11/02/2016 a 23/12/2016

CONTRATO/SEDUC/05868/2016 DE: 23/02/2016
 Processo Nº: 1000002108943
 Contratado: (257183/3) HILDO HENDERSON DE ALMEIDA;CPF:025.426.321-62;Cargo/
 Função: (3468) TECNICO ADMINISTRATIVO EDUCACIONAL;Ref:A-001;CH: 30H
 Hab.:EDUCAÇÃO GERAL;Motivo:ABERTURA DE TURMA;Un. Adm:(009520) E.E. ANDRE
 AVELINO RIBEIRO;De:15/02/2016 a 23/12/2016

CONTRATO/SEDUC/05869/2016 DE: 23/02/2016
 Processo Nº: 1000002111285
 Contratado: (257187/3) SIMONE NOVAIS DA SILVA;CPF:006.564.061-60;Cargo/
 Função: (3468) TECNICO ADMINISTRATIVO EDUCACIONAL;Ref:A-001;CH: 30H
 Hab.:MAGISTÉRIO;Motivo:VACANCIA;Un. Adm:(038725) CRECHE EST. ENS. FUND.
 NASLA JOAQUIM ASCHAR;De:15/02/2016 a 23/12/2016

CONTRATO/SEDUC/05870/2016 DE: 23/02/2016
 Processo Nº: 1000002096936
 Contratado: (257278/4) ELIZABET BATISTA DE ALMEIDA;CPF:835.954.901-
 00;Cargo/Função: (3468) TECNICO ADMINISTRATIVO EDUCACIONAL;Ref:A-001;CH:
 30H
 Hab.:TECNICO EM CONTABILIDADE;Motivo:VACANCIA;Un. Adm:(009725) E.E. AGENOR
 FERREIRA LEO;De:15/02/2016 a 23/12/2016

CONTRATO/SEDUC/05871/2016 DE: 23/02/2016
 Processo Nº: 1000002099978
 Contratado: (257290/5) BARBARA REGINA RAMOS SILVA;CPF:052.479.811-70;Cargo/
 Função: (3476) APOIO ADM. EDUCACIONAL-ELEMENTAR;Ref:A-001;CH: 30H
 Hab.:ENSINO MÉDIO - NÃO PROFISSIONALIZANTE;Motivo:DISTRATO A PEDIDO;Un.
 Adm:(045055) E.E. ARGEU AUGUSTO DE MORAES;De:15/02/2016 a 23/12/2016

CONTRATO/SEDUC/05872/2016 DE: 23/02/2016
 Processo Nº: 1000002101896
 Contratado: (257406/7) ANDRESSA VIEL BOLSONI;CPF:057.695.579-58;Cargo/
 Função: (3506) CONTR.TEMP.FUNCAO PROF. HABILITADO;Ref:B-001;CH: 20H
 Hab.:LICENCIATURA PLENA EM SOCIOLOGIA;Motivo:ALTERAÇÃO DE CARGA
 HORÁRIA;Un. Adm:(097012) E. E. JOSE APARECIDO RIBEIRO;De:11/02/2016 a

23/12/2016

CONTRATO/SEDUC/05873/2016 DE: 23/02/2016
 Processo Nº: 1000002099499
 Contratado: (257517/4) VANUBIA MORAES FILHO;CPF:000.373.181-28;Cargo/
 Função: (3476) APOIO ADM. EDUCACIONAL-ELEMENTAR;Ref:A-001;CH: 30H
 Hab.:ENSINO FUNDAMENTAL COMPLETO;Motivo:VACANCIA;Un. Adm:(011487) E.E.
 ANTONIO NONATO ROCHA;De:15/02/2016 a 23/12/2016

CONTRATO/SEDUC/05874/2016 DE: 23/02/2016
 Processo Nº: 1000002106017
 Contratado: (257711/3) VIVIANI DA SILVA MARTINS;CPF:029.778.651-28;Cargo/
 Função: (3506) CONTR.TEMP.FUNCAO PROF. HABILITADO;Ref:B-001;CH: 16H
 Hab.:LICENCIATURA PLENA EM EDUCAÇÃO FISICA;Motivo:DATA INICIAL;Un.
 Adm:(176800) E. E. PARECIS;De:11/02/2016 a 23/12/2016

CONTRATO/SEDUC/05875/2016 DE: 23/02/2016
 Processo Nº: 1000002100993
 Contratado: (257782/3) GRACIANE DA SILVA GARCIA;CPF:621.806.811-00;Cargo/
 Função: (3476) APOIO ADM. EDUCACIONAL-ELEMENTAR;Ref:A-001;CH: 30H
 Hab.:LICENCIATURA PLENA EM HISTÓRIA;Motivo:VACANCIA;Un. Adm:(011657) E.E.
 SAO LUIZ;De:11/02/2016 a 23/12/2016

CONTRATO/SEDUC/05876/2016 DE: 23/02/2016
 Processo Nº: 1000002102059
 Contratado: (257956/3) FATIMA SANTOS FEITOSA;CPF:034.534.811-78;Cargo/
 Função: (3476) APOIO ADM. EDUCACIONAL-ELEMENTAR;Ref:A-001;CH: 30H
 Hab.:ENSINO MÉDIO - NÃO PROFISSIONALIZANTE;Motivo:VACANCIA;Un.
 Adm:(015890) E.E. PATRIARCA DA INDEPENDENCIA;De:11/02/2016 a 23/12/2016

CONTRATO/SEDUC/05877/2016 DE: 23/02/2016
 Processo Nº: 1000002111281
 Contratado: (258185/3) DAIANA EMILIO;CPF:015.444.141-45;Cargo/Função: (3468)
 TECNICO ADMINISTRATIVO EDUCACIONAL;Ref:A-001;CH: 30H
 Hab.:ENSINO MÉDIO - NÃO PROFISSIONALIZANTE;Motivo:VACANCIA;Un.
 Adm:(038725) CRECHE EST. ENS. FUND. NASLA JOAQUIM ASCHAR;De:15/02/2016 a
 23/12/2016

CONTRATO/SEDUC/05878/2016 DE: 23/02/2016
 Processo Nº: 1000002107483
 Contratado: (258217/10) MIRELLE FERNANDES DEZUANI;CPF:714.294.411-00;Cargo/
 Função: (3506) CONTR.TEMP.FUNCAO PROF. HABILITADO;Ref:B-001;CH: 20H
 Hab.:LICENCIATURA PLENA EM PEDAGOGIA;Motivo:VACANCIA;Un. Adm:(114561) E.E.
 PROF. ELCIO PRATES;De:15/02/2016 a 23/12/2016

CONTRATO/SEDUC/05879/2016 DE: 23/02/2016
 Processo Nº: 1000002107050
 Contratado: (258221/5) KEVILLYN DE ALMEIDA GOMES;CPF:039.380.111-06;Cargo/
 Função: (3506) CONTR.TEMP.FUNCAO PROF. HABILITADO;Ref:B-001;CH: 20H
 Hab.:LICENCIATURA PLENA EM PEDAGOGIA;Motivo:DATA INICIAL;Un. Adm:(012645)
 E.E. GAL. CAETANO DE ALBUQUERQUE;De:11/02/2016 a 23/12/2016

CONTRATO/SEDUC/05880/2016 DE: 23/02/2016
 Processo Nº: 1000002109117
 Contratado: (258228/3) MARILUCIA GONCALVES DE CAMPOS;CPF:941.485.701-
 04;Cargo/Função: (3476) APOIO ADM. EDUCACIONAL-ELEMENTAR;Ref:A-001;CH: 30H
 Hab.:ENSINO MÉDIO - NÃO PROFISSIONALIZANTE;Motivo:DATA INICIAL;Un.
 Adm:(013943) E.E. GOV. JOAO PONCE DE ARRUDA;De:11/02/2016 a 23/12/2016

CONTRATO/SEDUC/05881/2016 DE: 23/02/2016
 Processo Nº: 1000002104921
 Contratado: (258242/4) MARIA DAS DORES SENA BESERRA;CPF:655.111.311-
 72;Cargo/Função: (3476) APOIO ADM. EDUCACIONAL-ELEMENTAR;Ref:A-001;CH: 30H
 Hab.:ENSINO MÉDIO - NÃO PROFISSIONALIZANTE;Motivo:VACANCIA;Un.
 Adm:(156370) E.E. LUIZ FRUTUOSO DA SILVA;De:11/02/2016 a 23/12/2016

CONTRATO/SEDUC/05882/2016 DE: 23/02/2016
 Processo Nº: 1000002102077
 Contratado: (258301/5) JOSE MARCIO ALVES DA FONSECA NETO;CPF:054.418.741-
 55;Cargo/Função: (3476) APOIO ADM. EDUCACIONAL-ELEMENTAR;Ref:A-001;CH: 30H
 Hab.:ENSINO FUNDAMENTAL COMPLETO;Motivo:VACANCIA;Un. Adm:(060208) E.E.
 ALBERT EINSTEIN;De:15/02/2016 a 23/12/2016

CONTRATO/SEDUC/05883/2016 DE: 23/02/2016
 Processo Nº: 1000002102315
 Contratado: (258384/3) BRASELINA PEREIRA;CPF:314.118.271-04;Cargo/
 Função: (3476) APOIO ADM. EDUCACIONAL-ELEMENTAR;Ref:A-001;CH: 30H
 Hab.:ENSINO MÉDIO - NÃO PROFISSIONALIZANTE;Motivo:VACANCIA;Un.
 Adm:(009725) E.E. AGENOR FERREIRA LEO;De:15/02/2016 a 23/12/2016

CONTRATO/SEDUC/05884/2016 DE: 23/02/2016
 Processo Nº: 1000002104348
 Contratado: (258396/6) CLARILCE ALMEIDA DE CAMPOS;CPF:409.764.242-15;Cargo/
 Função: (3476) APOIO ADM. EDUCACIONAL-ELEMENTAR;Ref:A-001;CH: 30H
 Hab.:ENSINO MÉDIO - NÃO PROFISSIONALIZANTE;Motivo:VACANCIA;Un.
 Adm:(010154) E.E. ZELIA DA COSTA ALMEIDA;De:15/02/2016 a 23/12/2016

CONTRATO/SEDUC/05885/2016 DE: 23/02/2016
 Processo Nº: 1000002100652
 Contratado: (258397/5) MARIA DA PENHA DE OLIVEIRA;CPF:947.432.661-49;Cargo/
 Função: (3476) APOIO ADM. EDUCACIONAL-ELEMENTAR;Ref:A-001;CH: 30H
 Hab.:2º GRAU (ESQUEMA I);Motivo:VACANCIA;Un. Adm:(156426) E.E. ERNESTO CHE
 GUEVARA;De:11/02/2016 a 23/12/2016

CONTRATO/SEDUC/05886/2016 DE: 23/02/2016
 Processo Nº: 1000002098066
 Contratado: (258415) DAVID ELBIS DE SALES;CPF:103.086.521-34;Cargo/
 Função: (3506) CONTR.TEMP.FUNCAO PROF. HABILITADO;Ref:B-001;CH: 06H
 Hab.:LICENCIATURA PLENA EM MATEMATICA;Motivo:DATA INICIAL;Un. Adm:(012661)
 E.E. JUSCELINO K. DE OLIVEIRA;De:11/02/2016 a 23/12/2016

CONTRATO/SEDUC/05887/2016 DE: 23/02/2016
 Processo Nº: 1000002100183
 Contratado: (258415/3) LUCINEIA RAUPP BARBOSA;CPF:948.771.221-68;Cargo/
 Função: (3476) APOIO ADM. EDUCACIONAL-ELEMENTAR;Ref:A-001;CH: 30H
 Hab.:ENSINO MÉDIO - NÃO PROFISSIONALIZANTE;Motivo:VACANCIA;Un.

Adm: (114561) E.E. PROF. ELCIO PRATES;De:15/02/2016 a 23/12/2016

CONTRATO/SEDUC/05888/2016 DE: 23/02/2016

Processo Nº: 1000002105140
 Contratado:(258416/3) MATILDES MARIA DE OLIVEIRA;CPF:012.989.081-24;Cargo/
 Função:(3476) APOIO ADM. EDUCACIONAL-ELEMENTAR;Ref:A-001;CH: 30H
 Hab.:ENSINO MÉDIO - NÃO PROFISSIONALIZANTE;Motivo:VACÂNCIA;Un.
 Adm:(173584) E. E. GOV. JOSE GARCIA NETO;De:15/02/2016 a 23/12/2016

CONTRATO/SEDUC/05889/2016 DE: 23/02/2016

Processo Nº: 1000002112535
 Contratado:(258529/3) PATRICIA PAES SULZBACH;CPF:019.404.311-82;Cargo/
 Função:(3506) CONTR.TEMP.FUNCAO PROF. HABILITADO;Ref:B-001;CH: 02H
 Hab.:LICENCIATURA PLENA EM LETRAS/LÍNGUA INGLESA;Motivo:VACÂNCIA;Un.
 Adm:(015938) E.E. PEDRO ALBERTO TAYANO;De:11/02/2016 a 23/12/2016

CONTRATO/SEDUC/05890/2016 DE: 23/02/2016

Processo Nº: 1000002097923
 Contratado:(258656/4) PEDRO ANTONIO VARGAS;CPF:890.118.481-87;Cargo/
 Função:(3506) CONTR.TEMP.FUNCAO PROF. HABILITADO;Ref:B-001;CH: 11H
 Hab.:TECNOLOGIA EM ANÁLISE E DESENVOLVIMENTO DE SISTEMAS;Motivo:DATA
 INICIAL;Un. Adm:(015873) E.E. 13 DE MAIO;De:11/02/2016 a 23/12/2016

CONTRATO/SEDUC/05891/2016 DE: 23/02/2016

Processo Nº: 1000002102034
 Contratado:(259393/4) ELAINE DA SILVA LOPES;CPF:023.566.761-71;Cargo/
 Função:(3476) APOIO ADM. EDUCACIONAL-ELEMENTAR;Ref:A-001;CH: 30H
 Hab.:ENSINO MÉDIO - NÃO PROFISSIONALIZANTE;Motivo:VACÂNCIA;Un.
 Adm:(060194) E.E. PROFª. MARIA DE LOURDES H.MORAES;De:15/02/2016 a
 23/12/2016

CONTRATO/SEDUC/05892/2016 DE: 23/02/2016

Processo Nº: 1000002103229
 Contratado:(259510/8) GEOVANI BARBOSA DE MATOS;CPF:020.499.211-79;Cargo/
 Função:(3476) APOIO ADM. EDUCACIONAL-ELEMENTAR;Ref:A-001;CH: 30H
 Hab.:EDUCAÇÃO GERAL;Motivo:DATA INICIAL;Un. Adm:(021644) E.E. PROF. CARLOS
 PEREIRA BARBOSA;De:15/02/2016 a 23/12/2016

CONTRATO/SEDUC/05893/2016 DE: 23/02/2016

Processo Nº: 1000002108525
 Contratado:(260055/3) CARLOS ALBERTO DA SILVA BRETAS;CPF:467.534.949-
 87;Cargo/Função:(3476) APOIO ADM. EDUCACIONAL-ELEMENTAR;Ref:A-001;CH: 30H
 Hab.:ENSINO MÉDIO - NÃO PROFISSIONALIZANTE;Motivo:VACÂNCIA;Un.
 Adm:(011754) E.E. Des. GABRIEL PINTO DE ARRUDA;De:05/02/2016 a 23/12/2016

CONTRATO/SEDUC/05894/2016 DE: 23/02/2016

Processo Nº: 1000002102074
 Contratado:(260191/4) SILVIO MARCIO REINERS;CPF:544.455.661-87;Cargo/
 Função:(3476) APOIO ADM. EDUCACIONAL-ELEMENTAR;Ref:A-001;CH: 30H
 Hab.:TECNOLOGIA EM ADMINISTRAÇÃO EM PEQUENAS E MEDIAS
 EMPRESAS;Motivo:VACÂNCIA;Un. Adm:(041181) ASSESSORIA PEDAGOGICA - TANGARA
 DA SERRA;De:15/02/2016 a 23/12/2016

CONTRATO/SEDUC/05895/2016 DE: 23/02/2016

Processo Nº: 1000002109905
 Contratado:(260242/5) KATIA SILENE COELHO DA SILVA;CPF:943.138.731-
 04;Cargo/Função:(3476) APOIO ADM. EDUCACIONAL-ELEMENTAR;Ref:A-001;CH: 30H
 Hab.:ENSINO MÉDIO - NÃO PROFISSIONALIZANTE;Motivo:VACÂNCIA;Un.
 Adm:(014150) E.E. SANTA TEREZINHA;De:15/02/2016 a 23/12/2016

CONTRATO/SEDUC/05896/2016 DE: 23/02/2016

Processo Nº: 1000002107824
 Contratado:(260244/5) UEDER PEREIRA DE BARROS;CPF:961.609.931-00;Cargo/
 Função:(3476) APOIO ADM. EDUCACIONAL-ELEMENTAR;Ref:A-001;CH: 30H
 Hab.:ENSINO MÉDIO - NÃO PROFISSIONALIZANTE;Motivo:VACÂNCIA;Un.
 Adm:(011967) E.E. PROF. VANIL STABILITO;De:15/02/2016 a 23/12/2016

CONTRATO/SEDUC/05897/2016 DE: 23/02/2016

Processo Nº: 1000002097393
 Contratado:(260253/3) EVELIN CRISTINA DE SOUZA FIGUEIREDO;CPF:735.443.701-
 82;Cargo/Função:(3468) TECNICO ADMINISTRATIVO EDUCACIONAL;Ref:A-001;CH:
 30H
 Hab.:BACHARELADO EM ENGENHARIA AGRICOLA;Motivo:VACÂNCIA;Un. Adm:(011100)
 E.E. SEBASTIANA R. DE SOUZA;De:15/02/2016 a 23/12/2016

CONTRATO/SEDUC/05898/2016 DE: 23/02/2016

Processo Nº: 1000002103245
 Contratado:(260257/2) ROSELY APARECIDA SOARES DE MELO;CPF:522.557.191-
 34;Cargo/Função:(3476) APOIO ADM. EDUCACIONAL-ELEMENTAR;Ref:A-001;CH: 30H
 Hab.:ENSINO MÉDIO - NÃO PROFISSIONALIZANTE;Motivo:VACÂNCIA;Un.
 Adm:(145769) E.E. FRANCISCA BARROS DE CARVALHO;De:11/02/2016 a 23/12/2016

CONTRATO/SEDUC/05899/2016 DE: 23/02/2016

Processo Nº: 1000002110588
 Contratado:(260260/4) JUSCILEIDE CAMPOS ROCHA;CPF:013.749.415-73;Cargo/
 Função:(3506) CONTR.TEMP.FUNCAO PROF. HABILITADO;Ref:B-001;CH: 21H
 Hab.:LICENCIATURA PLENA EM HISTÓRIA;Motivo:VACÂNCIA;Un. Adm:(016152) E.E.
 ALICE BARBOSA PACHECO;De:11/02/2016 a 23/12/2016

CONTRATO/SEDUC/05900/2016 DE: 23/02/2016

Processo Nº: 1000002112956
 Contratado:(260266/7) GINA CARLYNE CAMPOS TRIGUEIRO;CPF:027.992.991-
 99;Cargo/Função:(3506) CONTR.TEMP.FUNCAO PROF. HABILITADO;Ref:B-001;CH:
 04H
 Hab.:LICENCIATURA PLENA EM FILOSOFIA/HISTORIA;Motivo:ABERTURA DE TURMA;Un.
 Adm:(009547) E.E. PASCOAL RAMOS;De:15/02/2016 a 23/12/2016

CONTRATO/SEDUC/05901/2016 DE: 23/02/2016

Processo Nº: 1000002105369
 Contratado:(260305/4) JANES ALMEIDA DIAS;CPF:226.004.851-04;Cargo/
 Função:(3506) CONTR.TEMP.FUNCAO PROF. HABILITADO;Ref:B-001;CH: 02H
 Hab.:LICENCIATURA PLENA EM GEOGRAFIA;Motivo:DATA INICIAL;Un. Adm:(014729)
 E.E. SAO FRANCISCO DE ASSIS;De:11/02/2016 a 23/12/2016

CONTRATO/SEDUC/05902/2016 DE: 23/02/2016

Processo Nº: 1000002111277

Contratado:(260308/4) ACACIA MARIA SANTOS FONSECA;CPF:772.082.851-
 87;Cargo/Função:(3506) CONTR.TEMP.FUNCAO PROF. HABILITADO;Ref:B-001;CH:
 04H
 Hab.:LICENCIATURA PLENA EM QUIMICA;Motivo:VACÂNCIA;Un. Adm:(011401) E.E.
 ANTONIO CRISTINO CORTES;De:11/02/2016 a 23/12/2016

CONTRATO/SEDUC/05903/2016 DE: 23/02/2016

Processo Nº: 1000002110981
 Contratado:(260309/6) CARMEM APARECIDA SILVA FERREIRA;CPF:863.016.241-
 49;Cargo/Função:(3506) CONTR.TEMP.FUNCAO PROF. HABILITADO;Ref:B-001;CH:
 17H
 Hab.:LICENCIATURA PLENA EM GEOGRAFIA;Motivo:VACÂNCIA;Un. Adm:(011401) E.E.
 ANTONIO CRISTINO CORTES;De:11/02/2016 a 23/12/2016

CONTRATO/SEDUC/05904/2016 DE: 23/02/2016

Processo Nº: 1000002113928
 Contratado:(260329/2) MAURICIO MACCARI;CPF:201.625.101-87;Cargo/
 Função:(3506) CONTR.TEMP.FUNCAO PROF. HABILITADO;Ref:B-001;CH: 02H
 Hab.:LICENCIATURA PLENA EM FILOSOFIA;Motivo:VACÂNCIA;Un. Adm:(009709) E.E.
 MARIANA LUIZA MOREIRA;De:15/02/2016 a 23/12/2016

CONTRATO/SEDUC/05905/2016 DE: 23/02/2016

Processo Nº: 1000002101965
 Contratado:(260351/4) ADRIANO CONCEICAO ALVES;CPF:019.064.111-82;Cargo/
 Função:(3476) APOIO ADM. EDUCACIONAL-ELEMENTAR;Ref:A-001;CH: 30H
 Hab.:ENSINO MÉDIO - NÃO PROFISSIONALIZANTE;Motivo:VACÂNCIA;Un.
 Adm:(016357) E.E. IRANY JAIME FARINA;De:15/02/2016 a 23/12/2016

CONTRATO/SEDUC/05906/2016 DE: 23/02/2016

Processo Nº: 1000002103458
 Contratado:(260364/4) IDEYLSO DA SILVA VIEIRA DOS ANJOS;CPF:000.716.421-
 10;Cargo/Função:(3506) CONTR.TEMP.FUNCAO PROF. HABILITADO;Ref:B-001;CH:
 15H
 Hab.:LICENCIATURA PLENA EM FILOSOFIA;Motivo:VACÂNCIA;Un. Adm:(010995) E.E.
 Maj. OTAVIO PITALUGA;De:11/02/2016 a 23/12/2016

CONTRATO/SEDUC/05907/2016 DE: 23/02/2016

Processo Nº: 1000002103473
 Contratado:(260364/5) IDEYLSO DA SILVA VIEIRA DOS ANJOS;CPF:000.716.421-
 10;Cargo/Função:(3506) CONTR.TEMP.FUNCAO PROF. HABILITADO;Ref:B-001;CH:
 04H
 Hab.:LICENCIATURA PLENA EM FILOSOFIA;Motivo:VACÂNCIA;Un. Adm:(011010) E.E.
 MARECHAL DUTRA;De:11/02/2016 a 23/12/2016

CONTRATO/SEDUC/05908/2016 DE: 23/02/2016

Processo Nº: 1000002101301
 Contratado:(260365/4) KLEIVA DE ALMEIDA CASTRO;CPF:028.109.151-05;Cargo/
 Função:(3506) CONTR.TEMP.FUNCAO PROF. HABILITADO;Ref:B-001;CH: 03H
 Hab.:LICENCIATURA PLENA EM BIOLOGIA;Motivo:DATA INICIAL;Un. Adm:(010928)
 E.E. JOSE SALMEN HANZE;De:11/02/2016 a 23/12/2016

CONTRATO/SEDUC/05909/2016 DE: 23/02/2016

Processo Nº: 1000002102534
 Contratado:(260388/8) ADELZA BALBINO DA SILVA;CPF:008.604.454-02;Cargo/
 Função:(3506) CONTR.TEMP.FUNCAO PROF. HABILITADO;Ref:B-001;CH: 04H
 Hab.:LICENCIATURA PLENA EM GEOGRAFIA;Motivo:ALTERAÇÃO DE CARGA HORÁRIA;Un.
 Adm:(016055) E.E. MADRE TARCILA;De:11/02/2016 a 23/12/2016

CONTRATO/SEDUC/05910/2016 DE: 23/02/2016

Processo Nº: 1000002107988
 Contratado:(260389/3) SEBASTIAO DE CAMPOS;CPF:791.806.711-87;Cargo/
 Função:(3506) CONTR.TEMP.FUNCAO PROF. HABILITADO;Ref:B-001;CH: 20H
 Hab.:LICENCIATURA PLENA EM GEOGRAFIA;Motivo:ALTERAÇÃO DE CARGA HORÁRIA;Un.
 Adm:(045055) E.E. ARGEU AUGUSTO DE MORAES;De:11/02/2016 a 23/12/2016

CONTRATO/SEDUC/05911/2016 DE: 23/02/2016

Processo Nº: 1000002100148
 Contratado:(260394/2) LUCILENE FERREIRA;CPF:037.609.991-74;Cargo/
 Função:(3476) APOIO ADM. EDUCACIONAL-ELEMENTAR;Ref:A-001;CH: 30H
 Hab.:ENSINO MÉDIO - NÃO PROFISSIONALIZANTE;Motivo:VACÂNCIA;Un.
 Adm:(114561) E.E. PROF. ELCIO PRATES;De:15/02/2016 a 23/12/2016

CONTRATO/SEDUC/05912/2016 DE: 23/02/2016

Processo Nº: 1000002109846
 Contratado:(260413/3) MICHELLE CAROLINE BRITO DO ESPIRITO
 SANTO;CPF:028.272.621-77;Cargo/Função:(3468) TECNICO ADMINISTRATIVO
 EDUCACIONAL;Ref:A-001;CH: 30H
 Hab.:BACHARELADO EM ENFERMAGEM;Motivo:VACÂNCIA;Un. Adm:(038733) CRECHE
 EST. ENS. FUND. MARIA EUNICE DUARTE BARROS;De:15/02/2016 a 23/12/2016

CONTRATO/SEDUC/05913/2016 DE: 23/02/2016

Processo Nº: 1000002102479
 Contratado:(260477/8) ANDREIA CANDIDO DE LIMA;CPF:056.916.459-19;Cargo/
 Função:(3506) CONTR.TEMP.FUNCAO PROF. HABILITADO;Ref:B-001;CH: 30H
 Hab.:LICENCIATURA PLENA EM PEDAGOGIA;Motivo:DATA INICIAL;Un. Adm:(155110)
 E.E. ANGELO MELHORANÇA;De:11/02/2016 a 23/12/2016

CONTRATO/SEDUC/05914/2016 DE: 23/02/2016

Processo Nº: 1000002106438
 Contratado:(260478/2) ANDREIA SANTOS GOMES;CPF:038.765.281-78;Cargo/
 Função:(3506) CONTR.TEMP.FUNCAO PROF. HABILITADO;Ref:B-001;CH: 20H
 Hab.:LICENCIATURA PLENA EM PEDAGOGIA;Motivo:DATA INICIAL;Un. Adm:(114553)
 E.E. Pe. JOHANNES BERTHOLD HENNING;De:11/02/2016 a 23/12/2016

CONTRATO/SEDUC/05915/2016 DE: 23/02/2016

Processo Nº: 1000002108568
 Contratado:(260499/5) CLAUDIA ANGELICA MAZER ROCHA;CPF:031.335.769-
 25;Cargo/Função:(3506) CONTR.TEMP.FUNCAO PROF. HABILITADO;Ref:B-001;CH:
 21H
 Hab.:LICENCIATURA PLENA EM CIENCIAS NATURAIS;Motivo:VACÂNCIA;Un.
 Adm:(156370) E.E. LUIZ FRUTUOSO DA SILVA;De:11/02/2016 a 23/12/2016

CONTRATO/SEDUC/05916/2016 DE: 23/02/2016

Processo Nº: 1000002101259
 Contratado:(260539/2) ADRIANA ALVES DE LIMA;CPF:036.015.661-41;Cargo/
 Função:(3476) APOIO ADM. EDUCACIONAL-ELEMENTAR;Ref:A-001;CH: 30H

Hab.: ENSINO MÉDIO - NÃO PROFISSIONALIZANTE; Motivo: DATA INICIAL; Un. Adm.: (176451) E. E. MARECHAL CANDIDO RONDON; De: 11/02/2016 a 23/12/2016

CONTRATO/SEDUC/05917/2016 DE: 23/02/2016

Processo Nº: 1000002096782
Contratado: (260546/3) CAMILA DE BARROS CARVALHO; CPF: 736.820.041-49; Cargo/Função: (3468) TECNICO ADMINISTRATIVO EDUCACIONAL; Ref: A-001; CH: 30H
Hab.: BACHARELADO EM ADMINISTRACAO DE EMPRESAS; Motivo: VACANCIA; Un. Adm.: (009520) E. E. ANDRE AVELINO RIBEIRO; De: 15/02/2016 a 23/12/2016

CONTRATO/SEDUC/05918/2016 DE: 23/02/2016

Processo Nº: 1000002105008
Contratado: (260547/2) CICERA DOS SANTOS; CPF: 632.316.201-63; Cargo/Função: (3476) APOIO ADM. EDUCACIONAL-ELEMENTAR; Ref: A-001; CH: 30H
Hab.: ENSINO MÉDIO - NÃO PROFISSIONALIZANTE; Motivo: VACANCIA; Un. Adm.: (094439) E. E. DIVA HUGUENY DE SIQUEIRA BASTOS; De: 15/02/2016 a 23/12/2016

CONTRATO/SEDUC/05919/2016 DE: 23/02/2016

Processo Nº: 1000002101320
Contratado: (260558/2) PABLO DE OLIVEIRA MOTA; CPF: 044.410.551-45; Cargo/Função: (3476) APOIO ADM. EDUCACIONAL-ELEMENTAR; Ref: A-001; CH: 30H
Hab.: ENSINO MÉDIO - NÃO PROFISSIONALIZANTE; Motivo: ABERTURA DE TURMA; Un. Adm.: (114553) E. E. Pe. JOHANNES BERTHOLD HENNING; De: 15/02/2016 a 23/12/2016

CONTRATO/SEDUC/05920/2016 DE: 23/02/2016

Processo Nº: 1000002101297
Contratado: (260591/4) LUCINIL ANTUNES PADILHA; CPF: 903.776.481-91; Cargo/Função: (3476) APOIO ADM. EDUCACIONAL-ELEMENTAR; Ref: A-001; CH: 30H
Hab.: ENSINO MÉDIO - NÃO PROFISSIONALIZANTE; Motivo: VACANCIA; Un. Adm.: (010421) E. E. Pe. WANIR DELFINO CESAR; De: 15/02/2016 a 23/12/2016

CONTRATO/SEDUC/05921/2016 DE: 23/02/2016

Processo Nº: 1000002100918
Contratado: (260599/2) ROSANGELA SOUZA DA SILVA; CPF: 042.968.311-19; Cargo/Função: (3476) APOIO ADM. EDUCACIONAL-ELEMENTAR; Ref: A-001; CH: 30H
Hab.: ENSINO MÉDIO - NÃO PROFISSIONALIZANTE; Motivo: ALTERAÇÃO DE CARGA HORÁRIA; Un. Adm.: (097012) E. E. JOSE APARECIDO RIBEIRO; De: 11/02/2016 a 14/07/2016

CONTRATO/SEDUC/05922/2016 DE: 23/02/2016

Processo Nº: 1000002106634
Contratado: (260608/2) EVA FERREIRA NASCIMENTO SILVA; CPF: 010.561.831-44; Cargo/Função: (3476) APOIO ADM. EDUCACIONAL-ELEMENTAR; Ref: A-001; CH: 30H
Hab.: ENSINO MÉDIO - NÃO PROFISSIONALIZANTE; Motivo: VACANCIA; Un. Adm.: (015393) E. E. SAO JOSE DO RIO CLARO; De: 11/02/2016 a 23/12/2016

CONTRATO/SEDUC/05923/2016 DE: 23/02/2016

Processo Nº: 1000002105004
Contratado: (260611/2) SILVANETE NERES TROUI; CPF: 522.671.211-15; Cargo/Função: (3476) APOIO ADM. EDUCACIONAL-ELEMENTAR; Ref: A-001; CH: 30H
Hab.: ENSINO MÉDIO - NÃO PROFISSIONALIZANTE; Motivo: VACANCIA; Un. Adm.: (154040) E. E. ANDRE ANTONIO MAGGI; De: 11/02/2016 a 23/12/2016

CONTRATO/SEDUC/05924/2016 DE: 23/02/2016

Processo Nº: 1000002097381
Contratado: (260623/4) ELAINE DE OLIVEIRA QUEIROZ LOPES; CPF: 881.288.061-49; Cargo/Função: (3468) TECNICO ADMINISTRATIVO EDUCACIONAL; Ref: A-001; CH: 30H
Hab.: BACHARELADO EM PSICOLOGIA; Motivo: VACANCIA; Un. Adm.: (011126) E. E. JOAQUIM NUNES ROCHA; De: 15/02/2016 a 23/12/2016

CONTRATO/SEDUC/05925/2016 DE: 23/02/2016

Processo Nº: 1000002102647
Contratado: (260630/3) VILMA SANTOS DO NASCIMENTO; CPF: 630.381.101-91; Cargo/Função: (3476) APOIO ADM. EDUCACIONAL-ELEMENTAR; Ref: A-001; CH: 30H
Hab.: ENSINO MÉDIO - NÃO PROFISSIONALIZANTE; Motivo: DISTRATO A PEDIDO; Un. Adm.: (011126) E. E. JOAQUIM NUNES ROCHA; De: 11/02/2016 a 23/12/2016

CONTRATO/SEDUC/05926/2016 DE: 23/02/2016

Processo Nº: 1000002099401
Contratado: (260659/7) LIEGE GONCALVES DE LAI; CPF: 046.849.129-57; Cargo/Função: (3506) CONTR. TEMP. FUNCAO PROF. HABILITADO; Ref: B-001; CH: 05H
Hab.: LICENCIATURA PLENA EM BIOLOGIA; Motivo: ALTERAÇÃO DE CARGA HORÁRIA; Un. Adm.: (016055) E. E. MADRE TARCILA; De: 11/02/2016 a 23/12/2016

CONTRATO/SEDUC/05927/2016 DE: 23/02/2016

Processo Nº: 1000002100043
Contratado: (260659/8) LIEGE GONCALVES DE LAI; CPF: 046.849.129-57; Cargo/Função: (3506) CONTR. TEMP. FUNCAO PROF. HABILITADO; Ref: B-001; CH: 01H
Hab.: LICENCIATURA PLENA EM BIOLOGIA; Motivo: ALTERAÇÃO DE CARGA HORÁRIA; Un. Adm.: (016055) E. E. MADRE TARCILA; De: 11/02/2016 a 23/12/2016

CONTRATO/SEDUC/05928/2016 DE: 23/02/2016

Processo Nº: 1000002097242
Contratado: (260660/10) RAYAN ARRUDA SANTOS; CPF: 040.857.551-45; Cargo/Função: (3506) CONTR. TEMP. FUNCAO PROF. HABILITADO; Ref: B-001; CH: 12H
Hab.: LICENCIATURA PLENA EM MATEMATICA; Motivo: DATA INICIAL; Un. Adm.: (176800) E. E. PARECIS; De: 11/02/2016 a 23/12/2016

CONTRATO/SEDUC/05929/2016 DE: 23/02/2016

Processo Nº: 1000002102310
Contratado: (260662/10) INES GONCALVES DIAS; CPF: 026.480.529-17; Cargo/Função: (3506) CONTR. TEMP. FUNCAO PROF. HABILITADO; Ref: B-001; CH: 20H
Hab.: LICENCIATURA PLENA EM GEOGRAFIA; Motivo: ALTERAÇÃO DE CARGA HORÁRIA; Un. Adm.: (097012) E. E. JOSE APARECIDO RIBEIRO; De: 11/02/2016 a 23/12/2016

CONTRATO/SEDUC/05930/2016 DE: 23/02/2016

Processo Nº: 1000002099008
Contratado: (260664/4) ROSIMEIRE PEREIRA; CPF: 720.927.342-53; Cargo/Função: (3506) CONTR. TEMP. FUNCAO PROF. HABILITADO; Ref: B-001; CH: 20H
Hab.: LICENCIATURA PLENA EM LETRAS/LING. PORTUGUESA/LITERATURA; Motivo: DATA INICIAL; Un. Adm.: (145696) E. E. VIRGILIO CORREA FILHO; De: 11/02/2016 a 23/12/2016

CONTRATO/SEDUC/05931/2016 DE: 23/02/2016

Processo Nº: 1000002101877

Contratado: (260677/2) PRISCILA PATRICIA GONCALVES DA SILVA; CPF: 039.353.131-79; Cargo/Função: (3476) APOIO ADM. EDUCACIONAL-ELEMENTAR; Ref: A-001; CH: 30H
Hab.: ENSINO MÉDIO - NÃO PROFISSIONALIZANTE; Motivo: DATA INICIAL; Un. Adm.: (176800) E. E. PARECIS; De: 11/02/2016 a 23/12/2016

CONTRATO/SEDUC/05932/2016 DE: 23/02/2016

Processo Nº: 1000002100319
Contratado: (260690/2) ROSIMAR ELIAS FIGUEREDO; CPF: 973.067.201-63; Cargo/Função: (3476) APOIO ADM. EDUCACIONAL-ELEMENTAR; Ref: A-001; CH: 30H
Hab.: ENSINO MÉDIO - NÃO PROFISSIONALIZANTE; Motivo: DATA INICIAL; Un. Adm.: (060208) E. E. ALBERT EINSTEIN; De: 11/02/2016 a 23/12/2016

CONTRATO/SEDUC/05933/2016 DE: 23/02/2016

Processo Nº: 1000002098678
Contratado: (260694/3) MARCIO ROGERIO BULDRIN; CPF: 886.220.531-72; Cargo/Função: (3468) TECNICO ADMINISTRATIVO EDUCACIONAL; Ref: A-001; CH: 30H
Hab.: BACHARELADO EM CIENCIAS CONTABEIS; Motivo: VACANCIA; Un. Adm.: (013552) E. E. PEDRO BIANCHINI; De: 15/02/2016 a 23/12/2016

CONTRATO/SEDUC/05934/2016 DE: 23/02/2016

Processo Nº: 1000002099144
Contratado: (260744/3) JULIANO BRAU; CPF: 020.595.951-26; Cargo/Função: (3506) CONTR. TEMP. FUNCAO PROF. HABILITADO; Ref: B-001; CH: 11H
Hab.: LICENCIATURA PLENA EM LETRAS/LING. PORTUGUESA; Motivo: DATA INICIAL; Un. Adm.: (142166) E. E. DOM FRANCO DALLA VALLE; De: 11/02/2016 a 23/12/2016

CONTRATO/SEDUC/05935/2016 DE: 23/02/2016

Processo Nº: 1000002115355
Contratado: (260759/2) SILMARA FRANCO PONTES VILLACA; CPF: 178.346.048-21; Cargo/Função: (3506) CONTR. TEMP. FUNCAO PROF. HABILITADO; Ref: B-001; CH: 18H
Hab.: LICENCIATURA PLENA EM MATEMATICA; Motivo: VACANCIA; Un. Adm.: (016357) E. E. IRANY JAIME FARINA; De: 11/02/2016 a 23/12/2016

CONTRATO/SEDUC/05936/2016 DE: 23/02/2016

Processo Nº: 1000002110700
Contratado: (260813/2) ALESSANDRA PIVA TORRES; CPF: 019.171.421-61; Cargo/Função: (3476) APOIO ADM. EDUCACIONAL-ELEMENTAR; Ref: A-001; CH: 30H
Hab.: ENSINO FUNDAMENTAL COMPLETO; Motivo: VACANCIA; Un. Adm.: (155110) E. E. ANGELO MELHORANCA; De: 11/02/2016 a 23/12/2016

CONTRATO/SEDUC/05937/2016 DE: 23/02/2016

Processo Nº: 1000002110685
Contratado: (260833/3) ELENE VILELA DE JESUS; CPF: 023.332.431-39; Cargo/Função: (3506) CONTR. TEMP. FUNCAO PROF. HABILITADO; Ref: B-001; CH: 11H
Hab.: LICENCIATURA PLENA EM GEOGRAFIA; Motivo: VACANCIA; Un. Adm.: (060194) E. E. PROFª. MARIA DE LOURDES H. MORAES; De: 11/02/2016 a 23/12/2016

CONTRATO/SEDUC/05938/2016 DE: 23/02/2016

Processo Nº: 1000002103050
Contratado: (260833/4) ELENE VILELA DE JESUS; CPF: 023.332.431-39; Cargo/Função: (3506) CONTR. TEMP. FUNCAO PROF. HABILITADO; Ref: B-001; CH: 02H
Hab.: LICENCIATURA PLENA EM GEOGRAFIA; Motivo: VACANCIA; Un. Adm.: (011290) E. E. JOSE ANGELO DOS SANTOS; De: 11/02/2016 a 23/12/2016

CONTRATO/SEDUC/05939/2016 DE: 23/02/2016

Processo Nº: 1000002102755
Contratado: (260839/3) MARCILENE RAMALHO NEVES; CPF: 495.775.731-34; Cargo/Função: (3506) CONTR. TEMP. FUNCAO PROF. HABILITADO; Ref: B-001; CH: 12H
Hab.: LICENCIATURA PLENA EM GEOGRAFIA; Motivo: READAPTAÇÃO; Un. Adm.: (060194) E. E. PROFª. MARIA DE LOURDES H. MORAES; De: 11/02/2016 a 23/12/2016

CONTRATO/SEDUC/05940/2016 DE: 23/02/2016

Processo Nº: 1000002111962
Contratado: (260842/2) ORLANDO PARAPTOOWE XAVANTE; CPF: 044.362.191-86; Cargo/Função: (3514) CONTR. TEMP. FUNCAO PROF. NAO HABILIT; Ref: A-001; CH: 20H
Hab.: ENSINO MÉDIO - NÃO PROFISSIONALIZANTE; Motivo: VACANCIA; Un. Adm.: (107263) E. E. INDIGENA ULISSES GUIMARAES; De: 11/02/2016 a 23/12/2016

CONTRATO/SEDUC/05941/2016 DE: 23/02/2016

Processo Nº: 1000002110694
Contratado: (260860/2) LEIDIANE PEREIRA RODRIGUES; CPF: 021.121.091-97; Cargo/Função: (3514) CONTR. TEMP. FUNCAO PROF. NAO HABILIT; Ref: B-001; CH: 20H
Hab.: BACHARELADO EM BIOLOGIA; Motivo: VACANCIA; Un. Adm.: (016152) E. E. ALICE BARBOSA PACHECO; De: 11/02/2016 a 23/12/2016

CONTRATO/SEDUC/05942/2016 DE: 23/02/2016

Processo Nº: 1000002107039
Contratado: (260863/4) ALEXANDRE COLLI DAL PRA; CPF: 015.597.481-50; Cargo/Função: (3506) CONTR. TEMP. FUNCAO PROF. HABILITADO; Ref: B-001; CH: 20H
Hab.: LICENCIATURA PLENA EM LETRAS/LINGUA INGLESA; Motivo: VACANCIA; Un. Adm.: (009547) E. E. PASCOAL RAMOS; De: 11/02/2016 a 23/12/2016

CONTRATO/SEDUC/05943/2016 DE: 23/02/2016

Processo Nº: 1000002106934
Contratado: (260867/2) ELIANE CRISTINA MARQUES BRANDAO; CPF: 014.360.201-23; Cargo/Função: (3506) CONTR. TEMP. FUNCAO PROF. HABILITADO; Ref: B-001; CH: 06H
Hab.: LICENCIATURA PLENA EM EDUCACAO FISICA; Motivo: VACANCIA; Un. Adm.: (009709) E. E. MARIANA LUIZA MOREIRA; De: 11/02/2016 a 23/12/2016

CONTRATO/SEDUC/05944/2016 DE: 23/02/2016

Processo Nº: 1000002109234
Contratado: (260896/4) MARIA CELIA COIMBRA; CPF: 828.372.871-72; Cargo/Função: (3506) CONTR. TEMP. FUNCAO PROF. HABILITADO; Ref: B-001; CH: 22H
Hab.: LICENCIATURA PLENA EM CIENCIAS BIOLOGICAS; Motivo: VACANCIA; Un. Adm.: (044245) E. E. PROFª. AMELIA DE OLIVEIRA SILVA; De: 11/02/2016 a 23/12/2016

CONTRATO/SEDUC/05945/2016 DE: 23/02/2016

Processo Nº: 1000002104492
Contratado: (260917/4) ROBERTO TABAJARA DE ALMEIDA; CPF: 887.593.001-59; Cargo/Função: (3476) APOIO ADM. EDUCACIONAL-ELEMENTAR; Ref: A-001; CH: 30H
Hab.: ENSINO MÉDIO - NÃO PROFISSIONALIZANTE; Motivo: VACANCIA; Un. Adm.: (176800) E. E. PARECIS; De: 11/02/2016 a 23/12/2016

Adm: (009547) E.E. PASCOAL RAMOS;De:15/02/2016 a 23/12/2016

CONTRATO/SEDUC/05946/2016 DE: 23/02/2016

Processo Nº: 1000002110761

Contratado: (260973/2) THEREZINHA JOSEFA JESUS DE SOUZA;CPF:240.812.561-87;Cargo/Função: (3468) TECNICO ADMINISTRATIVO EDUCACIONAL;Ref:A-001;CH: 30H

Hab.:BACHARELADO EM SERVIÇO SOCIAL;Motivo:VACÂNCIA;Un. Adm: (011088) E.E. ODORICO LEOCARIO ROSA;De:16/02/2016 a 23/12/2016

CONTRATO/SEDUC/05947/2016 DE: 23/02/2016

Processo Nº: 1000002101719

Contratado: (260979/2) NAIR CORREA DA SILVA;CPF:411.222.241-68;Cargo/Função: (3476) APOIO ADM. EDUCACIONAL-ELEMENTAR;Ref:A-001;CH: 30H

Hab.:EDUCAÇÃO GERAL;Motivo:VACÂNCIA;Un. Adm: (094439) E.E. DIVA HUGUENEY DE SIQUEIRA BASTOS;De:11/02/2016 a 23/12/2016

CONTRATO/SEDUC/05948/2016 DE: 23/02/2016

Processo Nº: 1000002103364

Contratado: (260984/2) LUCIANA DA CRUZ OLIVEIRA SCHUH;CPF:922.301.211-20;Cargo/Função: (3468) TECNICO ADMINISTRATIVO EDUCACIONAL;Ref:A-001;CH: 30H

Hab.:BACHARELADO EM DIREITO;Motivo:VACÂNCIA;Un. Adm: (010839) E.E. ANTONIO G. BALBINO;De:15/02/2016 a 23/12/2016

CONTRATO/SEDUC/05949/2016 DE: 23/02/2016

Processo Nº: 1000002109771

Contratado: (260986/5) CLAUDIA DE OLIVEIRA;CPF:514.041.251-91;Cargo/Função: (3468) TECNICO ADMINISTRATIVO EDUCACIONAL;Ref:A-001;CH: 30H

Hab.:EDUCAÇÃO GERAL;Motivo:VACÂNCIA;Un. Adm: (153885) E.E. NOVA CHANCE;De:15/02/2016 a 23/12/2016

CONTRATO/SEDUC/05950/2016 DE: 23/02/2016

Processo Nº: 1000002101216

Contratado: (260995/2) CREISE DE ARAUJO SANTANA;CPF:453.587.101-91;Cargo/Função: (3476) APOIO ADM. EDUCACIONAL-ELEMENTAR;Ref:A-001;CH: 30H

Hab.:ENSINO MÉDIO - NÃO PROFISSIONALIZANTE;Motivo:VACÂNCIA;Un. Adm: (094439) E.E. DIVA HUGUENEY DE SIQUEIRA BASTOS;De:11/02/2016 a 23/12/2016

CONTRATO/SEDUC/05951/2016 DE: 23/02/2016

Processo Nº: 1000002102772

Contratado: (261005/2) ELDIMAR BARBOSA DA SILVA;CPF:764.789.391-20;Cargo/Função: (3476) APOIO ADM. EDUCACIONAL-ELEMENTAR;Ref:A-001;CH: 30H

Hab.:ENSINO FUNDAMENTAL COMPLETO;Motivo:VACÂNCIA;Un. Adm: (011363) E.E. NORBERTO SCHWANTES;De:11/02/2016 a 23/02/2016

CONTRATO/SEDUC/05952/2016 DE: 23/02/2016

Processo Nº: 1000002096832

Contratado: (261007/2) ROSELIA GONCALVES DE LIMA;CPF:545.059.091-15;Cargo/Função: (3506) CONTR. TEMP. FUNCAO PROF. HABILITADO;Ref:B-001;CH: 12H

Hab.:LICENCIATURA PLENA EM MATEMÁTICA;Motivo:DATA INICIAL;Un. Adm: (009938) E.E. PROFª. PACIANA TORRES DE SANTANA;De:11/02/2016 a 23/12/2016

CONTRATO/SEDUC/05953/2016 DE: 23/02/2016

Processo Nº: 1000002109044

Contratado: (261058/2) ROSANIA DOS SANTOS;CPF:022.583.851-64;Cargo/Função: (3476) APOIO ADM. EDUCACIONAL-ELEMENTAR;Ref:A-001;CH: 30H

Hab.:ENSINO MÉDIO - NÃO PROFISSIONALIZANTE;Motivo:DATA INICIAL;Un. Adm: (075116) E.E. DE ENSINO ESPECIAL LUZ DO SABER;De:11/02/2016 a 23/12/2016

CONTRATO/SEDUC/05954/2016 DE: 23/02/2016

Processo Nº: 1000002097311

Contratado: (261062/6) DAYANE GRACIELE GALEANO LIMA;CPF:046.179.861-11;Cargo/Função: (3506) CONTR. TEMP. FUNCAO PROF. HABILITADO;Ref:B-001;CH: 20H

Hab.:LICENCIATURA PLENA EM MATEMÁTICA;Motivo:DATA INICIAL;Un. Adm: (015873) E.E. 13 DE MAIO;De:11/02/2016 a 23/12/2016

CONTRATO/SEDUC/05955/2016 DE: 23/02/2016

Processo Nº: 1000002106713

Contratado: (261085/5) CELIA CRISTINA MARCOSKI;CPF:775.299.951-20;Cargo/Função: (3506) CONTR. TEMP. FUNCAO PROF. HABILITADO;Ref:B-001;CH: 06H

Hab.:LICENCIATURA PLENA EM EDUCAÇÃO FÍSICA;Motivo:ALTERAÇÃO DE CARGA HORÁRIA;Un. Adm: (060216) E.E. MISSIONARIO GUNNAR VINGREN;De:11/02/2016 a 23/12/2016

CONTRATO/SEDUC/05956/2016 DE: 23/02/2016

Processo Nº: 1000002108239

Contratado: (261090/4) MARLI GOMES;CPF:010.395.511-90;Cargo/Função: (3506) CONTR. TEMP. FUNCAO PROF. HABILITADO;Ref:B-001;CH: 17H

Hab.:LICENCIATURA PLENA EM PEDAGOGIA;Motivo:VACÂNCIA;Un. Adm: (014729) E.E. SAO FRANCISCO DE ASSIS;De:11/02/2016 a 23/12/2016

CONTRATO/SEDUC/05957/2016 DE: 23/02/2016

Processo Nº: 1000002112935

Contratado: (261093/4) JULIANA QUEIROS DE MORAES;CPF:031.313.571-18;Cargo/Função: (3506) CONTR. TEMP. FUNCAO PROF. HABILITADO;Ref:B-001;CH: 03H

Hab.:LICENCIATURA PLENA EM CIÊNCIAS BIOLÓGICAS;Motivo:VACÂNCIA;Un. Adm: (015881) E.E. EMANUEL PINHEIRO;De:11/02/2016 a 23/12/2016

CONTRATO/SEDUC/05958/2016 DE: 23/02/2016

Processo Nº: 1000002111116

Contratado: (261099/7) MARINETE FERREIRA MENEZES;CPF:386.272.302-00;Cargo/Função: (3506) CONTR. TEMP. FUNCAO PROF. HABILITADO;Ref:B-001;CH: 04H

Hab.:BACHARELADO EM ADMINISTRAÇÃO;Motivo:VACÂNCIA;Un. Adm: (069469) E.E. BERNARDINO GOMES DA LUZ;De:15/02/2016 a 23/02/2016

CONTRATO/SEDUC/05959/2016 DE: 23/02/2016

Processo Nº: 1000002106457

Contratado: (261182/3) WEDER AMORIM DA SILVA;CPF:011.752.121-30;Cargo/Função: (3506) CONTR. TEMP. FUNCAO PROF. HABILITADO;Ref:B-001;CH: 30H

Hab.:LICENCIATURA PLENA EM EDUCAÇÃO FÍSICA;Motivo:VACÂNCIA;Un. Adm: (010693) E.M. TIRADENTES (CONV.);De:12/02/2016 a 23/12/2016

CONTRATO/SEDUC/05960/2016 DE: 23/02/2016

Processo Nº: 1000002098087

Contratado: (261184/13) ANTONIO CARLOS FLAMIA;CPF:569.106.069-49;Cargo/Função: (3506) CONTR. TEMP. FUNCAO PROF. HABILITADO;Ref:B-001;CH: 10H

Hab.:LICENCIATURA PLENA EM MATEMÁTICA;Motivo:DATA INICIAL;Un. Adm: (010871) E.E. ADOLFO AUGUSTO DE MORAES;De:11/02/2016 a 23/12/2016

CONTRATO/SEDUC/05961/2016 DE: 23/02/2016

Processo Nº: 1000002110943

Contratado: (261205/3) ROGERIA DAS NEVES MELO DE MEIRA;CPF:880.146.651-04;Cargo/Função: (3476) APOIO ADM. EDUCACIONAL-ELEMENTAR;Ref:A-001;CH: 30H

Hab.:ENSINO FUNDAMENTAL COMPLETO;Motivo:VACÂNCIA;Un. Adm: (010880) E.E. DANIEL MARTINS MOURA;De:16/02/2016 a 23/12/2016

CONTRATO/SEDUC/05962/2016 DE: 23/02/2016

Processo Nº: 1000002114449

Contratado: (261250/6) FRANCHESCO RODRIGUES PIETROSKI;CPF:026.065.141-90;Cargo/Função: (3506) CONTR. TEMP. FUNCAO PROF. HABILITADO;Ref:B-001;CH: 05H

Hab.:LICENCIATURA PLENA EM EDUCAÇÃO FÍSICA;Motivo:VACÂNCIA;Un. Adm: (145700) E.E. GUIMARAES ROSA;De:15/02/2016 a 23/12/2016

CONTRATO/SEDUC/05963/2016 DE: 23/02/2016

Processo Nº: 1000002113053

Contratado: (261285/2) ELISANGELA ALVES RIBEIRO MATTJE;CPF:009.922.051-23;Cargo/Função: (3468) TECNICO ADMINISTRATIVO EDUCACIONAL;Ref:A-001;CH: 30H

Hab.:ENSINO MÉDIO - NÃO PROFISSIONALIZANTE;Motivo:VACÂNCIA;Un. Adm: (016136) E.E. WALDEMON MORAES COELHO;De:15/02/2016 a 23/12/2016

CONTRATO/SEDUC/05964/2016 DE: 23/02/2016

Processo Nº: 1000002110753

Contratado: (261286/2) KARINE RIBEIRO LOPES;CPF:043.698.871-27;Cargo/Função: (3468) TECNICO ADMINISTRATIVO EDUCACIONAL;Ref:A-001;CH: 30H

Hab.:EDUCAÇÃO GERAL;Motivo:VACÂNCIA;Un. Adm: (010952) E.E. PROFª. EUNICE SOUZA DOS SANTOS;De:16/02/2016 a 23/12/2016

CONTRATO/SEDUC/05965/2016 DE: 23/02/2016

Processo Nº: 1000002110720

Contratado: (261302/2) NEURACY ALMEIDA BENITES PAULINO;CPF:011.475.621-05;Cargo/Função: (3468) TECNICO ADMINISTRATIVO EDUCACIONAL;Ref:A-001;CH: 30H

Hab.:ENSINO MÉDIO - NÃO PROFISSIONALIZANTE;Motivo:VACÂNCIA;Un. Adm: (010880) E.E. DANIEL MARTINS MOURA;De:16/02/2016 a 23/12/2016

CONTRATO/SEDUC/05966/2016 DE: 23/02/2016

Processo Nº: 1000002109433

Contratado: (261373/3) JOAO VICTOR ARAUJO LOPES;CPF:380.479.318-57;Cargo/Função: (3506) CONTR. TEMP. FUNCAO PROF. HABILITADO;Ref:B-001;CH: 20H

Hab.:LICENCIATURA PLENA EM CIÊNCIAS BIOLÓGICAS;Motivo:DATA INICIAL;Un. Adm: (176800) E. E. PARECIS;De:11/02/2016 a 23/12/2016

CONTRATO/SEDUC/05967/2016 DE: 23/02/2016

Processo Nº: 1000002099120

Contratado: (261375/2) NOEMIA FERREIRA DA SILVA LISBOA;CPF:617.049.032-20;Cargo/Função: (3506) CONTR. TEMP. FUNCAO PROF. HABILITADO;Ref:B-001;CH: 20H

Hab.:LICENCIATURA PLENA EM LETRAS/LING. PORTUGUESA/LITERATURA;Motivo:DATA INICIAL;Un. Adm: (142166) E.E. DOM FRANCO DALLA VALLE;De:11/02/2016 a 23/12/2016

CONTRATO/SEDUC/05968/2016 DE: 23/02/2016

Processo Nº: 1000002106328

Contratado: (261380/2) MARINELCI TERESINHA LEITE DA ROCHA;CPF:004.720.211-41;Cargo/Função: (3506) CONTR. TEMP. FUNCAO PROF. HABILITADO;Ref:B-001;CH: 20H

Hab.:LICENCIATURA PLENA EM PEDAGOGIA;Motivo:ALTERAÇÃO DE CARGA HORÁRIA;Un. Adm: (163678) E.E. UNIAO DA CHAPADA;De:11/02/2016 a 23/12/2016

CONTRATO/SEDUC/05969/2016 DE: 23/02/2016

Processo Nº: 1000002110408

Contratado: (261382/5) VALDINA ARAUJO BARBOSA GOMES;CPF:949.698.331-68;Cargo/Função: (3506) CONTR. TEMP. FUNCAO PROF. HABILITADO;Ref:B-001;CH: 07H

Hab.:LICENCIATURA PLENA EM EDUCAÇÃO FÍSICA;Motivo:ALTERAÇÃO DE CARGA HORÁRIA;Un. Adm: (176451) E. E. MARECHAL CANDIDO RONDON;De:11/02/2016 a 23/12/2016

CONTRATO/SEDUC/05970/2016 DE: 23/02/2016

Processo Nº: 1000002110464

Contratado: (261384/2) DIJALMA FRANCISCO DO NASCIMENTO;CPF:046.347.021-42;Cargo/Função: (3506) CONTR. TEMP. FUNCAO PROF. HABILITADO;Ref:B-001;CH: 07H

Hab.:LICENCIATURA PLENA EM EDUCAÇÃO FÍSICA;Motivo:VACÂNCIA;Un. Adm: (016152) E.E. ALICE BARBOSA PACHECO;De:11/02/2016 a 23/12/2016

CONTRATO/SEDUC/05971/2016 DE: 23/02/2016

Processo Nº: 1000002100737

Contratado: (261403/3) FRANCISCO BANDEIRA AMARAL FILHO;CPF:853.208.462-15;Cargo/Função: (3506) CONTR. TEMP. FUNCAO PROF. HABILITADO;Ref:B-001;CH: 20H

Hab.:LICENCIATURA PLENA EM CIÊNCIAS - MATEMÁTICA E FÍSICA;Motivo:DATA INICIAL;Un. Adm: (016136) E.E. WALDEMON MORAES COELHO;De:11/02/2016 a 23/12/2016

CONTRATO/SEDUC/05972/2016 DE: 23/02/2016

Processo Nº: 1000002100821

Contratado: (261404/5) GENIVANIA SILVA OLIVEIRA MARTINS;CPF:051.384.716-27;Cargo/Função: (3506) CONTR. TEMP. FUNCAO PROF. HABILITADO;Ref:B-001;CH: 20H

Hab.:LICENCIATURA PLENA EM CIÊNCIAS - BIOLOGIA E QUÍMICA;Motivo:DATA INICIAL;Un. Adm: (016136) E.E. WALDEMON MORAES COELHO;De:11/02/2016 a 23/12/2016

CONTRATO/SEDUC/05973/2016 DE: 23/02/2016

Processo Nº: 1000002097237

CONTRATO:(261425/3) ANDRE SIGNORI PRESTES;CPF:028.126.950-56;Cargo/
Função:(3506) CONTR.TEMP.FUNCAO PROF. HABILITADO;Ref:B-001;CH: 20H
Hab.:LICENCIATURA PLENA EM MATEMATICA;Motivo:DATA INICIAL;Un. Adm:(176800)
E. E. PARECIS;De:11/02/2016 a 23/12/2016

CONTRATO/SEDUC/05974/2016 DE: 23/02/2016

Processo Nº: 1000002097827
Contratado:(261465/2) MARIA DE LOURDES CORREA GONCALVES;CPF:914.772.981-
34;Cargo/Função:(3476) APOIO ADM. EDUCACIONAL-ELEMENTAR;Ref:A-001;CH: 30H
Hab.:ENSINO MÉDIO - NÃO PROFISSIONALIZANTE;Motivo:DATA INICIAL;Un.
Adm:(012866) E.E. INOCENCIA RACHID JAUDY;De:11/02/2016 a 23/12/2016

CONTRATO/SEDUC/05975/2016 DE: 23/02/2016

Processo Nº: 1000002101204
Contratado:(261468/3) WENDEL RODRIGO SANTOS FIGUEREDO;CPF:054.810.251-
16;Cargo/Função:(3476) APOIO ADM. EDUCACIONAL-ELEMENTAR;Ref:A-001;CH: 30H
Hab.:ENSINO MÉDIO - NÃO PROFISSIONALIZANTE;Motivo:VACÂNCIA;Un.
Adm:(013994) E.E. Dr.EMANUEL PINHEIRO DA SILVA PRIMO;De:15/02/2016 a
23/12/2016

CONTRATO/SEDUC/05976/2016 DE: 23/02/2016

Processo Nº: 1000002110457
Contratado:(261496/2) APARECIDA MARIA DE FREITAS DA SILVA;CPF:008.675.921-
33;Cargo/Função:(3476) APOIO ADM. EDUCACIONAL-ELEMENTAR;Ref:A-001;CH: 30H
Hab.:ENSINO FUNDAMENTAL COMPLETO;Motivo:VACÂNCIA;Un. Adm:(154040) E.E.
ANDRE ANTONIO MAGGI;De:11/02/2016 a 23/12/2016

CONTRATO/SEDUC/05977/2016 DE: 23/02/2016

Processo Nº: 1000002100720
Contratado:(261502/4) ARIELY DA SILVA ARAUJO;CPF:059.497.381-36;Cargo/
Função:(3476) APOIO ADM. EDUCACIONAL-ELEMENTAR;Ref:A-001;CH: 30H
Hab.:ENSINO MÉDIO - NÃO PROFISSIONALIZANTE;Motivo:VACÂNCIA;Un.
Adm:(156680) E.E. Mal. CÂNDIDO RONDON;De:11/02/2016 a 23/12/2016

CONTRATO/SEDUC/05978/2016 DE: 23/02/2016

Processo Nº: 1000002105957
Contratado:(261538/9) REINALDO BEZERRA BARBIERO;CPF:696.021.311-87;Cargo/
Função:(3506) CONTR.TEMP.FUNCAO PROF. HABILITADO;Ref:B-001;CH: 02H
Hab.:LICENCIATURA PLENA EM EDUCAÇÃO FÍSICA;Motivo:VACÂNCIA;Un.
Adm:(071803) E.E. RUI BARBOSA;De:11/02/2016 a 23/12/2016

CONTRATO/SEDUC/05979/2016 DE: 23/02/2016

Processo Nº: 1000002105950
Contratado:(261577/3) BRUNA CARVALHO DE ABREU;CPF:025.127.811-51;Cargo/
Função:(3506) CONTR.TEMP.FUNCAO PROF. HABILITADO;Ref:B-001;CH: 06H
Hab.:LICENCIATURA PLENA EM LETRAS/LÍNGUA INGLESA;Motivo:VACÂNCIA;Un.
Adm:(071803) E.E. RUI BARBOSA;De:11/02/2016 a 23/12/2016

CONTRATO/SEDUC/05980/2016 DE: 23/02/2016

Processo Nº: 1000002100873
Contratado:(261591/5) VALKIRIA CARLA LONGO;CPF:081.314.569-43;Cargo/
Função:(3514) CONTR.TEMP.FUNCAO PROF. NAO HABILIT;Ref:B-001;CH: 20H
Hab.:BACHARELADO EM FÍSICA;Motivo:DATA INICIAL;Un. Adm:(013552) E.E. PEDRO
BIANCHINI;De:11/02/2016 a 23/12/2016

CONTRATO/SEDUC/05981/2016 DE: 23/02/2016

Processo Nº: 1000002114324
Contratado:(261591/6) VALKIRIA CARLA LONGO;CPF:081.314.569-43;Cargo/
Função:(3514) CONTR.TEMP.FUNCAO PROF. NAO HABILIT;Ref:B-001;CH: 02H
Hab.:BACHARELADO EM FÍSICA;Motivo:VACÂNCIA;Un. Adm:(013552) E.E. PEDRO
BIANCHINI;De:15/02/2016 a 23/12/2016

CONTRATO/SEDUC/05982/2016 DE: 23/02/2016

Processo Nº: 1000002101872
Contratado:(261592/6) WESLEY FERNANDO MENDES DE SOUZA
AGUIAR;CPF:033.998.091-58;Cargo/Função:(3506) CONTR.TEMP.FUNCAO PROF.
HABILITADO;Ref:B-001;CH: 18H
Hab.:LICENCIATURA PLENA EM GEOGRAFIA;Motivo:DATA INICIAL;Un. Adm:(013552)
E.E. PEDRO BIANCHINI;De:11/02/2016 a 23/12/2016

CONTRATO/SEDUC/05983/2016 DE: 23/02/2016

Processo Nº: 1000002112511
Contratado:(261598/5) IZABEL CRISTINA ADVINCULA;CPF:456.485.226-49;Cargo/
Função:(3506) CONTR.TEMP.FUNCAO PROF. HABILITADO;Ref:B-001;CH: 05H
Hab.:LICENCIATURA PLENA EM HISTÓRIA;Motivo:DATA INICIAL;Un. Adm:(124052)
E.E. LEONISIO LEMOS MELO;De:11/02/2016 a 23/12/2016

CONTRATO/SEDUC/05984/2016 DE: 23/02/2016

Processo Nº: 1000002112557
Contratado:(261598/6) IZABEL CRISTINA ADVINCULA;CPF:456.485.226-49;Cargo/
Função:(3506) CONTR.TEMP.FUNCAO PROF. HABILITADO;Ref:B-001;CH: 01H
Hab.:LICENCIATURA PLENA EM HISTÓRIA;Motivo:DATA INICIAL;Un. Adm:(124052)
E.E. LEONISIO LEMOS MELO;De:11/02/2016 a 23/12/2016

CONTRATO/SEDUC/05985/2016 DE: 23/02/2016

Processo Nº: 1000002096797
Contratado:(261605/12) WILLIAN JOSE BORDIN DA SILVA;CPF:038.637.641-
70;Cargo/Função:(3506) CONTR.TEMP.FUNCAO PROF. HABILITADO;Ref:C-001;CH:
18H
Hab.:LICENCIATURA CURTA EM MATEMATICA;Motivo:DATA INICIAL;Un. Adm:(012564)
E.E. HERMES RODRIGUES DE ALCANTARA;De:11/02/2016 a 23/12/2016

CONTRATO/SEDUC/05986/2016 DE: 23/02/2016

Processo Nº: 1000002106416
Contratado:(261619/3) VANESSA DE FIGUEIREDO;CPF:024.743.971-16;Cargo/
Função:(3506) CONTR.TEMP.FUNCAO PROF. HABILITADO;Ref:B-001;CH: 20H
Hab.:LICENCIATURA PLENA EM PEDAGOGIA;Motivo:VACÂNCIA;Un. Adm:(049646) E.E.
PAULO FREIRE;De:11/02/2016 a 23/12/2016

CONTRATO/SEDUC/05987/2016 DE: 23/02/2016

Processo Nº: 1000002106456
Contratado:(261624/6) ELAINE DA SILVA;CPF:021.365.491-11;Cargo/
Função:(3506) CONTR.TEMP.FUNCAO PROF. HABILITADO;Ref:B-001;CH: 01H
Hab.:LICENCIATURA PLENA EM LETRAS/LING. PORTUGUESA;Motivo:ALTERAÇÃO DE
CARGA HORÁRIA;Un. Adm:(173584) E. E. GOV. JOSE GARCIA NETO;De:11/02/2016 a
23/12/2016

CONTRATO/SEDUC/05988/2016 DE: 23/02/2016

Processo Nº: 1000002106045
Contratado:(261647/2) JEFFERSON DOUGLAS OLIVEIRA;CPF:031.992.041-04;Cargo/
Função:(3476) APOIO ADM. EDUCACIONAL-ELEMENTAR;Ref:A-001;CH: 30H
Hab.:ENSINO MÉDIO - NÃO PROFISSIONALIZANTE;Motivo:VACÂNCIA;Un.
Adm:(071803) E.E. RUI BARBOSA;De:04/02/2016 a 23/12/2016

CONTRATO/SEDUC/05989/2016 DE: 23/02/2016

Processo Nº: 1000002105755
Contratado:(261669/2) MARIA DO SOCORRO RODRIGUES DE SOUSA
SANTOS;CPF:817.755.391-72;Cargo/Função:(3476) APOIO ADM. EDUCACIONAL-
ELEMENTAR;Ref:A-001;CH: 30H
Hab.:ENSINO MÉDIO - NÃO PROFISSIONALIZANTE;Motivo:VACÂNCIA;Un.
Adm:(016411) E.E. 19 DE JULHO;De:11/02/2016 a 23/12/2016

CONTRATO/SEDUC/05990/2016 DE: 23/02/2016

Processo Nº: 1000002104816
Contratado:(261683/2) ARLETE ALVES DOS SANTOS;CPF:535.467.841-20;Cargo/
Função:(3476) APOIO ADM. EDUCACIONAL-ELEMENTAR;Ref:A-001;CH: 30H
Hab.:ENSINO MÉDIO - NÃO PROFISSIONALIZANTE;Motivo:ABERTURA DE TURMA;Un.
Adm:(127701) E.E. VILA RICA;De:11/02/2016 a 23/12/2016

CONTRATO/SEDUC/05991/2016 DE: 23/02/2016

Processo Nº: 1000002096550
Contratado:(261690/3) CLEIA ANDRADE DE QUEIROZ;CPF:004.306.211-32;Cargo/
Função:(3468) TECNICO ADMINISTRATIVO EDUCACIONAL;Ref:A-001;CH: 30H
Hab.:ENSINO MÉDIO - NÃO PROFISSIONALIZANTE;Motivo:VACÂNCIA;Un.
Adm:(157252) E.E. LEDY ANITA BRESANCIN;De:15/02/2016 a 23/12/2016

CONTRATO/SEDUC/05992/2016 DE: 23/02/2016

Processo Nº: 1000002112569
Contratado:(261749/2) EDIMILSON TSEREWABNE TSEREROODI;CPF:029.502.561-
12;Cargo/Função:(3506) CONTR.TEMP.FUNCAO PROF. HABILITADO;Ref:B-001;CH:
17H
Hab.:LICENCIATURA PLENA EM HISTÓRIA;Motivo:VACÂNCIA;Un. Adm:(011452) E.E.
INDIGENA DOM FELIPPO RINALDI;De:11/02/2016 a 23/12/2016

CONTRATO/SEDUC/05993/2016 DE: 23/02/2016

Processo Nº: 1000002101958
Contratado:(261826/3) GABRIEL CUNHA MARTINS;CPF:043.770.581-18;Cargo/
Função:(3476) APOIO ADM. EDUCACIONAL-ELEMENTAR;Ref:A-001;CH: 30H
Hab.:ENSINO MÉDIO - NÃO PROFISSIONALIZANTE;Motivo:VACÂNCIA;Un.
Adm:(041181) ASSESSORIA PEDAGÓGICA - TANGARA DA SERRA;De:15/02/2016 a
23/12/2016

CONTRATO/SEDUC/05994/2016 DE: 23/02/2016

Processo Nº: 1000002101984
Contratado:(261827/3) LUCIANO JOSE DE MOURA;CPF:003.577.371-56;Cargo/
Função:(3476) APOIO ADM. EDUCACIONAL-ELEMENTAR;Ref:A-001;CH: 30H
Hab.:ENSINO MÉDIO - NÃO PROFISSIONALIZANTE;Motivo:VACÂNCIA;Un.
Adm:(041181) ASSESSORIA PEDAGÓGICA - TANGARA DA SERRA;De:15/02/2016 a
23/12/2016

CONTRATO/SEDUC/05995/2016 DE: 23/02/2016

Processo Nº: 1000002098035
Contratado:(261909/2) JOSE SOARES DA SILVA;CPF:024.648.154-46;Cargo/
Função:(3506) CONTR.TEMP.FUNCAO PROF. HABILITADO;Ref:B-001;CH: 18H
Hab.:LICENCIATURA PLENA EM MATEMATICA;Motivo:DATA INICIAL;Un. Adm:(015903)
E.E. Min. PETRONIO PORTELA NUNES;De:11/02/2016 a 23/12/2016

CONTRATO/SEDUC/05996/2016 DE: 23/02/2016

Processo Nº: 1000002106638
Contratado:(261911/6) VALQUIRIA DALILA MOREIRA VIARO
MARQUES;CPF:016.451.231-46;Cargo/Função:(3506) CONTR.TEMP.FUNCAO PROF.
HABILITADO;Ref:B-001;CH: 08H
Hab.:LICENCIATURA PLENA EM LETRAS/LING. PORTUGUESA/
LITERATURA;Motivo:VACÂNCIA;Un. Adm:(015865) E.E. 29 DE
NOVEMBRO;De:11/02/2016 a 23/12/2016

CONTRATO/SEDUC/05997/2016 DE: 23/02/2016

Processo Nº: 1000002109406
Contratado:(261911/7) VALQUIRIA DALILA MOREIRA VIARO
MARQUES;CPF:016.451.231-46;Cargo/Função:(3506) CONTR.TEMP.FUNCAO PROF.
HABILITADO;Ref:B-001;CH: 04H
Hab.:LICENCIATURA PLENA EM LETRAS/LING. PORTUGUESA/LITERATURA;Motivo:DATA
INICIAL;Un. Adm:(015911) E.E. RAMON SANCHES MARQUES;De:11/02/2016 a
14/07/2016

CONTRATO/SEDUC/05998/2016 DE: 23/02/2016

Processo Nº: 1000002101224
Contratado:(261931/2) JURACI SANTOS MEDEIROS;CPF:027.158.151-40;Cargo/
Função:(3476) APOIO ADM. EDUCACIONAL-ELEMENTAR;Ref:A-001;CH: 30H
Hab.:ENSINO MÉDIO - NÃO PROFISSIONALIZANTE;Motivo:DATA INICIAL;Un.
Adm:(176800) E. E. PARECIS;De:11/02/2016 a 23/12/2016

CONTRATO/SEDUC/05999/2016 DE: 23/02/2016

Processo Nº: 1000002102288
Contratado:(261935/2) MARIA DE LOURDES DIAS GUIMARAES;CPF:817.753.261-
87;Cargo/Função:(3476) APOIO ADM. EDUCACIONAL-ELEMENTAR;Ref:A-001;CH: 30H
Hab.:ENSINO FUNDAMENTAL COMPLETO;Motivo:VACÂNCIA;Un. Adm:(049794) E.E.
SANTO ANTONIO;De:11/02/2016 a 23/12/2016

CONTRATO/SEDUC/06000/2016 DE: 23/02/2016

Processo Nº: 1000002102104
Contratado:(261937/2) NELMA COSTA GONCALVES;CPF:630.715.681-34;Cargo/
Função:(3476) APOIO ADM. EDUCACIONAL-ELEMENTAR;Ref:A-001;CH: 30H
Hab.:ENSINO MÉDIO - NÃO PROFISSIONALIZANTE;Motivo:DISTRATO A PEDIDO;Un.
Adm:(049794) E.E. SANTO ANTONIO;De:11/02/2016 a 23/12/2016

CONTRATO/SEDUC/06001/2016 DE: 23/02/2016

Processo Nº: 1000002108301
Contratado:(261951/6) BRUNA FRANCO FIORAVANTE;CPF:015.591.291-74;Cargo/
Função:(3506) CONTR.TEMP.FUNCAO PROF. HABILITADO;Ref:B-001;CH: 06H
Hab.:LICENCIATURA PLENA EM PEDAGOGIA;Motivo:DATA INICIAL;Un. Adm:(060208)
E.E. ALBERT EINSTEIN;De:11/02/2016 a 23/12/2016

CONTRATO/SEDUC/06002/2016 DE: 23/02/2016
 Processo Nº: 1000002106460
 Contratado: (261952/2) NAFITALI FRANCISCA SOARES; CPF: 031.420.111-45; Cargo/Função: (3506) CONTR. TEMP. FUNCAO PROF. HABILITADO; Ref: B-001; CH: 20H
 Hab.: LICENCIATURA PLENA EM PEDAGOGIA; Motivo: VACÂNCIA; Un. Adm: (038660) E.E. TAPIRAPE; De: 11/02/2016 a 23/12/2016

CONTRATO/SEDUC/06003/2016 DE: 23/02/2016
 Processo Nº: 1000002115009
 Contratado: (261958/2) SUELI SERAFIM DOS SANTOS; CPF: 037.721.211-36; Cargo/Função: (3506) CONTR. TEMP. FUNCAO PROF. HABILITADO; Ref: B-001; CH: 20H
 Hab.: LICENCIATURA PLENA EM HISTÓRIA; Motivo: VACÂNCIA; Un. Adm: (016357) E.E. IRANY JAIME FARINA; De: 11/02/2016 a 23/12/2016

CONTRATO/SEDUC/06004/2016 DE: 23/02/2016
 Processo Nº: 1000002110822
 Contratado: (261972/2) MIRESMUDE DOS REIS; CPF: 021.654.481-58; Cargo/Função: (3476) APOIO ADM. EDUCACIONAL-ELEMENTAR; Ref: A-001; CH: 30H
 Hab.: ENSINO FUNDAMENTAL COMPLETO; Motivo: DATA INICIAL; Un. Adm: (016411) E.E. 19 DE JULHO; De: 11/02/2016 a 23/12/2016

CONTRATO/SEDUC/06005/2016 DE: 23/02/2016
 Processo Nº: 1000002101193
 Contratado: (261974/2) ELCIO ADAO DA SILVA; CPF: 015.778.021-01; Cargo/Função: (3476) APOIO ADM. EDUCACIONAL-ELEMENTAR; Ref: A-001; CH: 30H
 Hab.: ENSINO MÉDIO - NÃO PROFISSIONALIZANTE; Motivo: VACÂNCIA; Un. Adm: (184390) E.E. BENEDITA DE ALMEIDA; De: 15/02/2016 a 23/12/2016

CONTRATO/SEDUC/06006/2016 DE: 23/02/2016
 Processo Nº: 1000002106880
 Contratado: (261994/2) CLAUDIA DIAS; CPF: 925.428.751-20; Cargo/Função: (3506) CONTR. TEMP. FUNCAO PROF. HABILITADO; Ref: B-001; CH: 20H
 Hab.: LICENCIATURA PLENA EM PEDAGOGIA; Motivo: VACÂNCIA; Un. Adm: (176427) E. E. JOAO BATISTA DE ALMEIDA; De: 11/02/2016 a 23/12/2016

CONTRATO/SEDUC/06007/2016 DE: 23/02/2016
 Processo Nº: 1000002102381
 Contratado: (262019/2) JOSEFA DE SANTANA; CPF: 502.273.191-68; Cargo/Função: (3476) APOIO ADM. EDUCACIONAL-ELEMENTAR; Ref: A-001; CH: 30H
 Hab.: ENSINO MÉDIO - NÃO PROFISSIONALIZANTE; Motivo: VACÂNCIA; Un. Adm: (184390) E.E. BENEDITA DE ALMEIDA; De: 11/02/2016 a 23/12/2016

CONTRATO/SEDUC/06008/2016 DE: 23/02/2016
 Processo Nº: 1000002102387
 Contratado: (262020/2) JULIANO RODRIGUES DE OLIVEIRA; CPF: 026.517.791-05; Cargo/Função: (3476) APOIO ADM. EDUCACIONAL-ELEMENTAR; Ref: A-001; CH: 30H
 Hab.: ENSINO MÉDIO - NÃO PROFISSIONALIZANTE; Motivo: VACÂNCIA; Un. Adm: (184390) E.E. BENEDITA DE ALMEIDA; De: 15/02/2016 a 23/12/2016

CONTRATO/SEDUC/06009/2016 DE: 23/02/2016
 Processo Nº: 1000002110876
 Contratado: (262024/3) MARGARIDA OTACILIA DA SILVA; CPF: 015.589.751-95; Cargo/Função: (3476) APOIO ADM. EDUCACIONAL-ELEMENTAR; Ref: A-001; CH: 30H
 Hab.: ENSINO MÉDIO - NÃO PROFISSIONALIZANTE; Motivo: VACÂNCIA; Un. Adm: (012670) E.E. FREI CARLOS VALLETE; De: 11/02/2016 a 23/12/2016

CONTRATO/SEDUC/06010/2016 DE: 23/02/2016
 Processo Nº: 1000002110137
 Contratado: (262027/3) ADRIANA CANDIDO GONCALVES; CPF: 641.640.121-53; Cargo/Função: (3506) CONTR. TEMP. FUNCAO PROF. HABILITADO; Ref: B-001; CH: 30H
 Hab.: LICENCIATURA PLENA EM LETRAS/LÍNGUA BRASILEIRA DE SINAIS; Motivo: VACÂNCIA; Un. Adm: (146420) CEJA PROF. ANTONIO CESARIO DE FIGUEIREDO NETO; De: 15/02/2016 a 23/12/2016

CONTRATO/SEDUC/06011/2016 DE: 23/02/2016
 Processo Nº: 1000002097665
 Contratado: (262029/4) WENDER NEVES MAIA; CPF: 955.185.091-20; Cargo/Função: (3506) CONTR. TEMP. FUNCAO PROF. HABILITADO; Ref: C-001; CH: 08H
 Hab.: LICENCIATURA CURTA EM MATEMATICA; Motivo: DATA INICIAL; Un. Adm: (176648) E. E. ESTEVAO PEREIRA DE ALMEIDA; De: 11/02/2016 a 23/12/2016

CONTRATO/SEDUC/06012/2016 DE: 23/02/2016
 Processo Nº: 1000002101971
 Contratado: (262037/6) MARCELO ANTONIO PINHO DE LIMA; CPF: 000.779.811-38; Cargo/Função: (3476) APOIO ADM. EDUCACIONAL-ELEMENTAR; Ref: A-001; CH: 30H
 Hab.: ENSINO MÉDIO - NÃO PROFISSIONALIZANTE; Motivo: VACÂNCIA; Un. Adm: (010456) E.E. FILOGONIO CORREA; De: 15/02/2016 a 23/12/2016

CONTRATO/SEDUC/06013/2016 DE: 23/02/2016
 Processo Nº: 1000002109168
 Contratado: (262080/2) MICHELLI NATALI DA SILVA; CPF: 051.646.431-03; Cargo/Função: (3468) TECNICO ADMINISTRATIVO EDUCACIONAL; Ref: A-001; CH: 30H
 Hab.: ENSINO MÉDIO - NÃO PROFISSIONALIZANTE; Motivo: ALTERAÇÃO DE FUNÇÃO; Un. Adm: (063894) E.E. MENINOS DO FUTURO; De: 15/02/2016 a 23/12/2016

CONTRATO/SEDUC/06014/2016 DE: 23/02/2016
 Processo Nº: 1000002103946
 Contratado: (262129/2) OZEIAS OYKOESAR PAITER SURUI; CPF: 058.355.651-51; Cargo/Função: (3514) CONTR. TEMP. FUNCAO PROF. NAO HABILIT; Ref: A-001; CH: 03H
 Hab.: ENSINO MÉDIO - NÃO PROFISSIONALIZANTE; Motivo: VACÂNCIA; Un. Adm: (145742) E.E. INDIGENA SERTANISTA APOENA MEIRELLES; De: 11/02/2016 a 23/12/2016

CONTRATO/SEDUC/06015/2016 DE: 23/02/2016
 Processo Nº: 100000211370
 Contratado: (262148/3) MILEIDY FRANCISCA LEITE DE SA; CPF: 016.624.271-31; Cargo/Função: (3476) APOIO ADM. EDUCACIONAL-ELEMENTAR; Ref: A-001; CH: 30H
 Hab.: ENSINO MÉDIO - NÃO PROFISSIONALIZANTE; Motivo: VACÂNCIA; Un. Adm: (009709) E.E. MARIANA LUIZA MOREIRA; De: 15/02/2016 a 23/12/2016

CONTRATO/SEDUC/06016/2016 DE: 23/02/2016
 Processo Nº: 1000002105762
 Contratado: (262177/2) INES APARECIDA CENCI; CPF: 010.804.921-35; Cargo/Função: (3476) APOIO ADM. EDUCACIONAL-ELEMENTAR; Ref: A-001; CH: 30H

Hab.: ENSINO MÉDIO - NÃO PROFISSIONALIZANTE; Motivo: VACÂNCIA; Un. Adm: (016420) E.E. GARCIA GARRIDO FERMINO; De: 11/02/2016 a 23/12/2016

CONTRATO/SEDUC/06017/2016 DE: 23/02/2016
 Processo Nº: 1000002113696
 Contratado: (262178/3) MARIA AURILENE SILVA PINHEIRO; CPF: 759.975.333-87; Cargo/Função: (3476) APOIO ADM. EDUCACIONAL-ELEMENTAR; Ref: A-001; CH: 30H
 Hab.: ENSINO MÉDIO - NÃO PROFISSIONALIZANTE; Motivo: VACÂNCIA; Un. Adm: (016012) CEJA ANTONIO CASAGRANDE; De: 11/02/2016 a 23/12/2016

CONTRATO/SEDUC/06018/2016 DE: 23/02/2016
 Processo Nº: 1000002111888
 Contratado: (262207/7) BENEDITO LUIZ COSTA ALBUQUERQUE; CPF: 240.300.741-20; Cargo/Função: (3506) CONTR. TEMP. FUNCAO PROF. HABILITADO; Ref: B-001; CH: 02H
 Hab.: LICENCIATURA PLENA EM HISTÓRIA; Motivo: VACÂNCIA; Un. Adm: (011380) E.E. SAO JOAO BATISTA; De: 11/02/2016 a 23/12/2016

CONTRATO/SEDUC/06019/2016 DE: 23/02/2016
 Processo Nº: 1000002110256
 Contratado: (262207/8) BENEDITO LUIZ COSTA ALBUQUERQUE; CPF: 240.300.741-20; Cargo/Função: (3506) CONTR. TEMP. FUNCAO PROF. HABILITADO; Ref: B-001; CH: 06H
 Hab.: LICENCIATURA PLENA EM HISTÓRIA; Motivo: VACÂNCIA; Un. Adm: (011410) E.E. FRANCISCO DOURADO; De: 11/02/2016 a 23/12/2016

CONTRATO/SEDUC/06020/2016 DE: 23/02/2016
 Processo Nº: 1000002104629
 Contratado: (262265/2) SEBASTIANA MARIA DE FIGUEIREDO; CPF: 544.943.541-04; Cargo/Função: (3476) APOIO ADM. EDUCACIONAL-ELEMENTAR; Ref: A-001; CH: 30H
 Hab.: ENSINO MÉDIO - NÃO PROFISSIONALIZANTE; Motivo: ABERTURA DE TURMA; Un. Adm: (038725) CRECHE EST. ENS. FUND. NASLA JOAQUIM ASCHAR; De: 11/02/2016 a 23/12/2016

CONTRATO/SEDUC/06021/2016 DE: 23/02/2016
 Processo Nº: 1000002101910
 Contratado: (262289/2) IVANILDA PETRUCIA DA SILVA; CPF: 029.989.994-25; Cargo/Função: (3476) APOIO ADM. EDUCACIONAL-ELEMENTAR; Ref: A-001; CH: 30H
 Hab.: ENSINO MÉDIO - NÃO PROFISSIONALIZANTE; Motivo: DATA INICIAL; Un. Adm: (192155) EE JARDIM DOS IPES; De: 11/02/2016 a 23/12/2016

CONTRATO/SEDUC/06022/2016 DE: 23/02/2016
 Processo Nº: 1000002096654
 Contratado: (262290/3) LUCELIA DA GUIA MACIEL; CPF: 023.820.881-84; Cargo/Função: (3468) TECNICO ADMINISTRATIVO EDUCACIONAL; Ref: A-001; CH: 30H
 Hab.: ENSINO MÉDIO - NÃO PROFISSIONALIZANTE; Motivo: DISTRATO A PEDIDO; Un. Adm: (176800) E. E. PARECIS; De: 15/02/2016 a 23/12/2016

CONTRATO/SEDUC/06023/2016 DE: 23/02/2016
 Processo Nº: 1000002100191
 Contratado: (262292/2) IVONETE DA CRUZ DOS SANTOS; CPF: 023.088.321-42; Cargo/Função: (3476) APOIO ADM. EDUCACIONAL-ELEMENTAR; Ref: A-001; CH: 30H
 Hab.: ENSINO MÉDIO - NÃO PROFISSIONALIZANTE; Motivo: VACÂNCIA; Un. Adm: (114561) E.E. PROF. ELCIO PRATES; De: 15/02/2016 a 23/12/2016

CONTRATO/SEDUC/06024/2016 DE: 23/02/2016
 Processo Nº: 1000002100168
 Contratado: (262324/2) EDINA DA SILVA; CPF: 927.864.801-91; Cargo/Função: (3476) APOIO ADM. EDUCACIONAL-ELEMENTAR; Ref: A-001; CH: 30H
 Hab.: ENSINO MÉDIO - NÃO PROFISSIONALIZANTE; Motivo: DATA INICIAL; Un. Adm: (016357) E.E. IRANY JAIME FARINA; De: 11/02/2016 a 23/12/2016

CONTRATO/SEDUC/06025/2016 DE: 23/02/2016
 Processo Nº: 1000002105476
 Contratado: (262338/8) MARIA LEUZIVANIA LACERDA OLIVEIRA; CPF: 926.849.631-34; Cargo/Função: (3506) CONTR. TEMP. FUNCAO PROF. HABILITADO; Ref: B-001; CH: 20H
 Hab.: LICENCIATURA PLENA EM LETRAS/LÍNGUA INGLESA; Motivo: VACÂNCIA; Un. Adm: (016047) E.E. JOAO MONTEIRO SOBRINHO; De: 11/02/2016 a 23/12/2016

CONTRATO/SEDUC/06026/2016 DE: 23/02/2016
 Processo Nº: 1000002110270
 Contratado: (262416/2) ZARIANE VILELA DO COUTO BRANDAO; CPF: 002.513.601-13; Cargo/Função: (3506) CONTR. TEMP. FUNCAO PROF. HABILITADO; Ref: B-001; CH: 04H
 Hab.: LICENCIATURA PLENA EM LETRAS/LÍNGUA INGLESA; Motivo: VACÂNCIA; Un. Adm: (011282) E.E. HERONILDES ARAUJO; De: 11/02/2016 a 23/12/2016

CONTRATO/SEDUC/06027/2016 DE: 23/02/2016
 Processo Nº: 1000002099956
 Contratado: (262507/2) SELMA CESARIO DOS SANTOS GOUVEIA; CPF: 023.578.461-35; Cargo/Função: (3476) APOIO ADM. EDUCACIONAL-ELEMENTAR; Ref: A-001; CH: 30H
 Hab.: ENSINO FUNDAMENTAL COMPLETO; Motivo: DATA INICIAL; Un. Adm: (045055) E.E. ARGEU AUGUSTO DE MORAES; De: 11/02/2016 a 23/12/2016

CONTRATO/SEDUC/06028/2016 DE: 23/02/2016
 Processo Nº: 1000002096708
 Contratado: (262511/3) ANGELA VIEIRA DO NASCIMENTO; CPF: 697.244.311-34; Cargo/Função: (3468) TECNICO ADMINISTRATIVO EDUCACIONAL; Ref: A-001; CH: 30H
 Hab.: ENSINO MÉDIO - NÃO PROFISSIONALIZANTE; Motivo: VACÂNCIA; Un. Adm: (010464) E.E. DOM JOSE DO DESPRAIADO; De: 15/02/2016 a 23/12/2016

CONTRATO/SEDUC/06029/2016 DE: 23/02/2016
 Processo Nº: 1000002105573
 Contratado: (262517/2) JULIANA CRISTINA DA SILVA NONATO; CPF: 026.706.511-60; Cargo/Função: (3476) APOIO ADM. EDUCACIONAL-ELEMENTAR; Ref: A-001; CH: 30H
 Hab.: ENSINO MÉDIO - NÃO PROFISSIONALIZANTE; Motivo: VACÂNCIA; Un. Adm: (176656) CEJA ANISIO SPINOLA TEXEIRA; De: 11/02/2016 a 23/12/2016

CONTRATO/SEDUC/06030/2016 DE: 23/02/2016
 Processo Nº: 1000002099491
 Contratado: (262519/2) CRISTINA NEVES DA SILVA; CPF: 046.749.901-22; Cargo/Função: (3476) APOIO ADM. EDUCACIONAL-ELEMENTAR; Ref: A-001; CH: 30H
 Hab.: ENSINO MÉDIO - NÃO PROFISSIONALIZANTE; Motivo: VACÂNCIA; Un. Adm: (011487) E.E. ANTONIO NONATO ROCHA; De: 15/02/2016 a 23/12/2016

CONTRATO/SEDUC/06031/2016 DE: 23/02/2016
 Processo Nº: 1000002101272
 Contratado: (262538/2) FRANCISCO MARTINS DE ANDRADE; CPF: 761.031.704-78; Cargo/Função: (3476) APOIO ADM. EDUCACIONAL-ELEMENTAR; Ref: A-001; CH: 30H
 Hab.: ENSINO MÉDIO - NÃO PROFISSIONALIZANTE; Motivo: VACÂNCIA; Un. Adm: (184390) E.E. BENEDITA DE ALMEIDA; De: 15/02/2016 a 23/12/2016

CONTRATO/SEDUC/06032/2016 DE: 23/02/2016
 Processo Nº: 1000002110772
 Contratado: (262553/4) BRUNA FERNANDA SATO LOPES; CPF: 039.759.221-33; Cargo/Função: (3506) CONTR. TEMP. FUNCAO PROF. HABILITADO; Ref: B-001; CH: 01H
 Hab.: LICENCIATURA PLENA EM MATEMATICA; Motivo: VACÂNCIA; Un. Adm: (011282) E.E. HERONILDES ARAUJO; De: 11/02/2016 a 14/07/2016

CONTRATO/SEDUC/06033/2016 DE: 23/02/2016
 Processo Nº: 1000002110768
 Contratado: (262553/5) BRUNA FERNANDA SATO LOPES; CPF: 039.759.221-33; Cargo/Função: (3506) CONTR. TEMP. FUNCAO PROF. HABILITADO; Ref: B-001; CH: 06H
 Hab.: LICENCIATURA PLENA EM MATEMATICA; Motivo: VACÂNCIA; Un. Adm: (011282) E.E. HERONILDES ARAUJO; De: 11/02/2016 a 23/12/2016

CONTRATO/SEDUC/06034/2016 DE: 23/02/2016
 Processo Nº: 1000002096728
 Contratado: (262564/4) OLDECIR STIELER MARTINS; CPF: 924.106.770-53; Cargo/Função: (3506) CONTR. TEMP. FUNCAO PROF. HABILITADO; Ref: B-001; CH: 20H
 Hab.: LICENCIATURA PLENA EM MATEMATICA; Motivo: DATA INICIAL; Un. Adm: (176800) E. E. PARECIS; De: 11/02/2016 a 23/12/2016

CONTRATO/SEDUC/06035/2016 DE: 23/02/2016
 Processo Nº: 1000002112989
 Contratado: (262585/2) THAIS HELENA DE JESUS RIBEIRO; CPF: 046.308.941-36; Cargo/Função: (3506) CONTR. TEMP. FUNCAO PROF. HABILITADO; Ref: B-001; CH: 01H
 Hab.: LICENCIATURA PLENA EM EDUCAÇÃO FISICA; Motivo: VACÂNCIA; Un. Adm: (012564) E.E. HERMES RODRIGUES DE ALCANTARA; De: 11/02/2016 a 23/12/2016

CONTRATO/SEDUC/06036/2016 DE: 23/02/2016
 Processo Nº: 1000002098674
 Contratado: (262609/11) DANIELI DE PAULA SOUZA; CPF: 050.860.521-06; Cargo/Função: (3506) CONTR. TEMP. FUNCAO PROF. HABILITADO; Ref: B-001; CH: 04H
 Hab.: LICENCIATURA PLENA EM LETRAS/LING. PORTUGUESA/LITERATURA; Motivo: DATA INICIAL; Un. Adm: (015288) E.E. BENTO ALEXANDRE DOS SANTOS; De: 11/02/2016 a 23/12/2016

CONTRATO/SEDUC/06037/2016 DE: 23/02/2016
 Processo Nº: 1000002109055
 Contratado: (262611/7) ADRIANA DA SILVA SANTIAGO; CPF: 835.585.511-68; Cargo/Função: (3506) CONTR. TEMP. FUNCAO PROF. HABILITADO; Ref: B-001; CH: 09H
 Hab.: LICENCIATURA PLENA EM HISTÓRIA; Motivo: DATA INICIAL; Un. Adm: (015873) E.E. 13 DE MAIO; De: 11/02/2016 a 23/12/2016

CONTRATO/SEDUC/06038/2016 DE: 23/02/2016
 Processo Nº: 1000002108139
 Contratado: (262627/2) KARINE MORAES DA CRUZ; CPF: 046.459.221-65; Cargo/Função: (3468) TECNICO ADMINISTRATIVO EDUCACIONAL; Ref: A-001; CH: 30H
 Hab.: ENSINO MÉDIO - NÃO PROFISSIONALIZANTE; Motivo: VACÂNCIA; Un. Adm: (038733) CRECHE EST. ENS. FUND. MARIA EUNICE DUARTE BARROS; De: 15/02/2016 a 23/12/2016

CONTRATO/SEDUC/06039/2016 DE: 23/02/2016
 Processo Nº: 1000002108550
 Contratado: (262632/2) JOICIANE MARCELI MACANEIRO KIZAKI; CPF: 005.065.961-84; Cargo/Função: (3506) CONTR. TEMP. FUNCAO PROF. HABILITADO; Ref: B-001; CH: 12H
 Hab.: LICENCIATURA PLENA EM LETRAS/LING. PORTUGUESA/LITERATURA; Motivo: VACÂNCIA; Un. Adm: (016136) E.E. WALDEMON MORAES COELHO; De: 11/02/2016 a 23/12/2016

CONTRATO/SEDUC/06040/2016 DE: 23/02/2016
 Processo Nº: 1000002106142
 Contratado: (262643/3) MARLENE CATIA ALVARENGA; CPF: 809.938.507-15; Cargo/Função: (3514) CONTR. TEMP. FUNCAO PROF. NAO HABILIT; Ref: B-001; CH: 20H
 Hab.: BACHARELADO EM EDUCAÇÃO ARTISTICA - ARTES PLASTICAS; Motivo: VACÂNCIA; Un. Adm: (015873) E.E. 13 DE MAIO; De: 11/02/2016 a 23/12/2016

CONTRATO/SEDUC/06041/2016 DE: 23/02/2016
 Processo Nº: 1000002105583
 Contratado: (262679/2) FABIANE PINTO DE OLIVEIRA; CPF: 867.601.731-04; Cargo/Função: (3468) TECNICO ADMINISTRATIVO EDUCACIONAL; Ref: A-001; CH: 30H
 Hab.: ENSINO MÉDIO - NÃO PROFISSIONALIZANTE; Motivo: VACÂNCIA; Un. Adm: (038725) CRECHE EST. ENS. FUND. NASLA JOAQUIM ASCHAR; De: 15/02/2016 a 23/12/2016

CONTRATO/SEDUC/06042/2016 DE: 23/02/2016
 Processo Nº: 1000002100163
 Contratado: (262692/2) ELENI RODRIGUES DE SOUZA GONCALVES; CPF: 005.994.461-70; Cargo/Função: (3476) APOIO ADM. EDUCACIONAL-ELEMENTAR; Ref: A-001; CH: 30H
 Hab.: ENSINO MÉDIO - NÃO PROFISSIONALIZANTE; Motivo: DATA INICIAL; Un. Adm: (060208) E.E. ALBERT EINSTEIN; De: 11/02/2016 a 23/12/2016

CONTRATO/SEDUC/06043/2016 DE: 23/02/2016
 Processo Nº: 1000002101412
 Contratado: (262741/3) DEYVID PEREIRA BERNADES; CPF: 057.404.631-30; Cargo/Função: (3476) APOIO ADM. EDUCACIONAL-ELEMENTAR; Ref: A-001; CH: 30H
 Hab.: ENSINO MÉDIO - NÃO PROFISSIONALIZANTE; Motivo: VACÂNCIA; Un. Adm: (158615) E.E. CINCO DE ABRIL; De: 15/02/2016 a 23/12/2016

CONTRATO/SEDUC/06044/2016 DE: 23/02/2016
 Processo Nº: 1000002100832
 Contratado: (262751/2) CLEIDE NOGUEIRA; CPF: 018.304.851-21; Cargo/Função: (3476) APOIO ADM. EDUCACIONAL-ELEMENTAR; Ref: A-001; CH: 30H
 Hab.: ENSINO MÉDIO - NÃO PROFISSIONALIZANTE; Motivo: VACÂNCIA; Un. Adm: (184144) E. E. CLAUDIO APARECIDO PARO; De: 11/02/2016 a 23/12/2016

CONTRATO/SEDUC/06045/2016 DE: 23/02/2016
 Processo Nº: 1000002104425
 Contratado: (262773/5) JUCIMAIRE PAES DE ARRUDA; CPF: 452.267.331-00; Cargo/Função: (3476) APOIO ADM. EDUCACIONAL-ELEMENTAR; Ref: A-001; CH: 30H
 Hab.: ENSINO MÉDIO - NÃO PROFISSIONALIZANTE; Motivo: VACÂNCIA; Un. Adm: (009938) E.E. PROFª. PACIANA TORRES DE SANTANA; De: 11/02/2016 a 23/12/2016

CONTRATO/SEDUC/06046/2016 DE: 23/02/2016
 Processo Nº: 1000002108973
 Contratado: (262841/2) IOLANDA NUNES DE SOUZA; CPF: 502.465.501-04; Cargo/Função: (3506) CONTR. TEMP. FUNCAO PROF. HABILITADO; Ref: B-001; CH: 30H
 Hab.: LICENCIATURA PLENA EM PEDAGOGIA; Motivo: VACÂNCIA; Un. Adm: (010839) E.E. ANTONIO G. BALBINO; De: 22/02/2016 a 23/12/2016

CONTRATO/SEDUC/06047/2016 DE: 23/02/2016
 Processo Nº: 1000002108080
 Contratado: (262867/2) SIMONE RODRIGUES DO AMARAL; CPF: 019.861.401-21; Cargo/Função: (3468) TECNICO ADMINISTRATIVO EDUCACIONAL; Ref: A-001; CH: 30H
 Hab.: ENSINO MÉDIO - NÃO PROFISSIONALIZANTE; Motivo: VACÂNCIA; Un. Adm: (038733) CRECHE EST. ENS. FUND. MARIA EUNICE DUARTE BARROS; De: 15/02/2016 a 23/12/2016

CONTRATO/SEDUC/06048/2016 DE: 23/02/2016
 Processo Nº: 1000002100926
 Contratado: (262870/3) LORENA MARCANZONI LEITE; CPF: 631.810.021-00; Cargo/Função: (3468) TECNICO ADMINISTRATIVO EDUCACIONAL; Ref: A-001; CH: 30H
 Hab.: BACHARELADO EM CIENCIAS CONTABEIS; Motivo: VACÂNCIA; Un. Adm: (041084) ASSESSORIA PEDAGOGICA - NOBRES; De: 15/02/2016 a 23/12/2016

CONTRATO/SEDUC/06049/2016 DE: 23/02/2016
 Processo Nº: 1000002113375
 Contratado: (262880/2) JACKELINE DA SILVA SANTOS; CPF: 036.411.271-90; Cargo/Função: (3476) APOIO ADM. EDUCACIONAL-ELEMENTAR; Ref: A-001; CH: 30H
 Hab.: ENSINO MÉDIO - NÃO PROFISSIONALIZANTE; Motivo: VACÂNCIA; Un. Adm: (015890) E.E. PATRIARCA DA INDEPENDENCIA; De: 11/02/2016 a 23/12/2016

CONTRATO/SEDUC/06050/2016 DE: 23/02/2016
 Processo Nº: 1000002111767
 Contratado: (262881/2) EDIVALDO CAMPOS DOS SANTOS; CPF: 048.163.161-59; Cargo/Função: (3476) APOIO ADM. EDUCACIONAL-ELEMENTAR; Ref: A-001; CH: 30H
 Hab.: ENSINO MÉDIO - NÃO PROFISSIONALIZANTE; Motivo: VACÂNCIA; Un. Adm: (065587) E.E. IVALDINO FRANCO; De: 15/02/2016 a 23/12/2016

CONTRATO/SEDUC/06051/2016 DE: 23/02/2016
 Processo Nº: 1000002111463
 Contratado: (262932/2) KETILA CRISTINA ANTUNES FERRAZ; CPF: 012.740.261-64; Cargo/Função: (3476) APOIO ADM. EDUCACIONAL-ELEMENTAR; Ref: A-001; CH: 30H
 Hab.: ENSINO MÉDIO - NÃO PROFISSIONALIZANTE; Motivo: VACÂNCIA; Un. Adm: (038725) CRECHE EST. ENS. FUND. NASLA JOAQUIM ASCHAR; De: 11/02/2016 a 23/12/2016

CONTRATO/SEDUC/06052/2016 DE: 23/02/2016
 Processo Nº: 1000002102372
 Contratado: (262947/2) CACIA LUCIA SAMPAIO DA SILVA; CPF: 877.422.501-44; Cargo/Função: (3476) APOIO ADM. EDUCACIONAL-ELEMENTAR; Ref: A-001; CH: 30H
 Hab.: ENSINO MÉDIO - NÃO PROFISSIONALIZANTE; Motivo: VACÂNCIA; Un. Adm: (176648) E. E. ESTEVAO PEREIRA DE ALMEIDA; De: 11/02/2016 a 23/12/2016

CONTRATO/SEDUC/06053/2016 DE: 23/02/2016
 Processo Nº: 1000002107514
 Contratado: (262988/11) LUCILENE SOUZA CORTEZ; CPF: 010.751.921-61; Cargo/Função: (3506) CONTR. TEMP. FUNCAO PROF. HABILITADO; Ref: B-001; CH: 07H
 Hab.: LICENCIATURA PLENA EM EDUCAÇÃO FISICA; Motivo: DATA INICIAL; Un. Adm: (012238) E.E. PROFª. MARIA DA CUNHA BRUNO; De: 11/02/2016 a 23/12/2016

CONTRATO/SEDUC/06054/2016 DE: 23/02/2016
 Processo Nº: 1000002110638
 Contratado: (262996/2) CRISTIANE RIBEIRO; CPF: 063.320.889-23; Cargo/Função: (3468) TECNICO ADMINISTRATIVO EDUCACIONAL; Ref: A-001; CH: 30H
 Hab.: ENSINO MÉDIO - NÃO PROFISSIONALIZANTE; Motivo: ABERTURA DE TURMA; Un. Adm: (145696) E.E. VIRGILIO CORREA FILHO; De: 16/02/2016 a 23/12/2016

CONTRATO/SEDUC/06055/2016 DE: 23/02/2016
 Processo Nº: 1000002101153
 Contratado: (262999/2) EDILENE DE ASSUNCAO RIBEIRO STRAPASSON; CPF: 006.822.471-03; Cargo/Função: (3476) APOIO ADM. EDUCACIONAL-ELEMENTAR; Ref: A-001; CH: 30H
 Hab.: ENSINO MÉDIO - NÃO PROFISSIONALIZANTE; Motivo: DATA INICIAL; Un. Adm: (015881) E.E. EMANUEL PINHEIRO; De: 11/02/2016 a 23/12/2016

CONTRATO/SEDUC/06056/2016 DE: 23/02/2016
 Processo Nº: 1000002108500
 Contratado: (263142/3) SONIA REGINA OLIVEIRA DA SILVA; CPF: 017.954.021-13; Cargo/Função: (3506) CONTR. TEMP. FUNCAO PROF. HABILITADO; Ref: B-001; CH: 16H
 Hab.: LICENCIATURA PLENA EM HISTÓRIA; Motivo: DATA INICIAL; Un. Adm: (173550) E. E. CAMPO VILA UNIAO; De: 11/02/2016 a 23/12/2016

CONTRATO/SEDUC/06057/2016 DE: 23/02/2016
 Processo Nº: 1000002102409
 Contratado: (263212/2) IARA CONCEICAO DA SILVA; CPF: 026.256.661-37; Cargo/Função: (3476) APOIO ADM. EDUCACIONAL-ELEMENTAR; Ref: A-001; CH: 30H
 Hab.: ENSINO FUNDAMENTAL COMPLETO; Motivo: VACÂNCIA; Un. Adm: (173762) E.E. PROFª DUALMA GUILHERME DA SILVA; De: 11/02/2016 a 23/12/2016

CONTRATO/SEDUC/06058/2016 DE: 23/02/2016
 Processo Nº: 1000002103203
 Contratado: (263240/5) ARNALDO PEREIRA DE MATOS NETO; CPF: 018.157.031-99; Cargo/Função: (3476) APOIO ADM. EDUCACIONAL-ELEMENTAR; Ref: A-001; CH: 30H
 Hab.: ENSINO MÉDIO - NÃO PROFISSIONALIZANTE; Motivo: VACÂNCIA; Un. Adm: (049921) CEFAPRO DE RONDONOPOLIS; De: 15/02/2016 a 23/12/2016

CONTRATO/SEDUC/06059/2016 DE: 23/02/2016
 Processo Nº: 1000002104200
 Contratado: (263387/2) FERNANDA CANDIDO DE MORAES; CPF: 880.836.831-91; Cargo/

Função: (3476) APOIO ADM. EDUCACIONAL-ELEMENTAR;Ref:A-001;CH: 30H
Hab.:ENSINO MÉDIO - NÃO PROFISSIONALIZANTE;Motivo:VACÂNCIA;Un.
Adm:(009938) E.E. PROFª. PACIANA TORRES DE SANTANA;De:11/02/2016 a 23/12/2016

CONTRATO/SEDUC/06060/2016 DE: 23/02/2016

Processo Nº: 1000002101985
Contratado:(263440/3) JUAREZ GARCIA DA SILVA;CPF:975.384.422-00;Cargo/
Função:(3476) APOIO ADM. EDUCACIONAL-ELEMENTAR;Ref:A-001;CH: 30H
Hab.:ENSINO MÉDIO - NÃO PROFISSIONALIZANTE;Motivo:VACÂNCIA;Un.
Adm:(016365) E.E. KREEN AKARORE;De:15/02/2016 a 23/12/2016

CONTRATO/SEDUC/06061/2016 DE: 23/02/2016

Processo Nº: 1000002110718
Contratado:(263476/2) GISELE DA SILVA;CPF:739.727.381-53;Cargo/
Função:(3468) TECNICO ADMINISTRATIVO EDUCACIONAL;Ref:A-001;CH: 30H
Hab.:ENSINO MÉDIO - NÃO PROFISSIONALIZANTE;Motivo:VACÂNCIA;Un.
Adm:(049646) E.E. PAULO FREIRE;De:15/02/2016 a 23/12/2016

CONTRATO/SEDUC/06062/2016 DE: 23/02/2016

Processo Nº: 1000002113183
Contratado:(263479/2) MARIA JULIANA SEBA LOPES;CPF:023.090.861-69;Cargo/
Função:(3468) TECNICO ADMINISTRATIVO EDUCACIONAL;Ref:A-001;CH: 30H
Hab.:LICENCIATURA PLENA EM PEDAGOGIA;Motivo:VACÂNCIA;Un. Adm:(011975) E.E.
PROF. ELMAS GATTAZ MONTEIRO;De:15/02/2016 a 23/12/2016

CONTRATO/SEDUC/06063/2016 DE: 23/02/2016

Processo Nº: 1000002110410
Contratado:(263518/2) ANA CAROLINA PERIN DA SILVA;CPF:090.719.599-
70;Cargo/Função:(3506) CONTR.TEMP.FUNCAO PROF. HABILITADO;Ref:B-001;CH:
06H
Hab.:LICENCIATURA PLENA EM EDUCAÇÃO FISICA;Motivo:ALTERAÇÃO DE CARGA
HORÁRIA;Un. Adm:(176451) E. E. MARECHAL CANDIDO RONDON;De:11/02/2016 a
23/12/2016

CONTRATO/SEDUC/06064/2016 DE: 23/02/2016

Processo Nº: 1000002106453
Contratado:(263541/6) SUZANA MALAQUIAS DE SOUSA OLIVEIRA;CPF:021.205.911-
48;Cargo/Função:(3506) CONTR.TEMP.FUNCAO PROF. HABILITADO;Ref:B-001;CH:
20H
Hab.:LICENCIATURA PLENA EM PEDAGOGIA;Motivo:ALTERAÇÃO DE CARGA HORÁRIA;Un.
Adm:(192155) EE JARDIM DOS IPES;De:11/02/2016 a 23/12/2016

CONTRATO/SEDUC/06065/2016 DE: 23/02/2016

Processo Nº: 1000002103365
Contratado:(263567/2) CRISTIANI MEDEIROS EIDT;CPF:582.057.991-72;Cargo/
Função:(3468) TECNICO ADMINISTRATIVO EDUCACIONAL;Ref:A-001;CH: 30H
Hab.:ENSINO MÉDIO - NÃO PROFISSIONALIZANTE;Motivo:VACÂNCIA;Un.
Adm:(010863) E.E. LUCAS PACHECO DE CAMARGO;De:15/02/2016 a 23/12/2016

CONTRATO/SEDUC/06066/2016 DE: 23/02/2016

Processo Nº: 1000002098743
Contratado:(263593/8) DANIELA CARLA CANDIDO;CPF:012.926.061-42;Cargo/
Função:(3506) CONTR.TEMP.FUNCAO PROF. HABILITADO;Ref:B-001;CH: 20H
Hab.:LICENCIATURA PLENA EM LETRAS/LÍNGUA INGLESA;Motivo:DATA INICIAL;Un.
Adm:(009709) E.E. MARIANA LUIZA MOREIRA;De:11/02/2016 a 23/12/2016

CONTRATO/SEDUC/06067/2016 DE: 23/02/2016

Processo Nº: 1000002101053
Contratado:(263601/5) SANDRALESSIA NUBIA GOMES DE ALMEIDA
SILVA;CPF:029.339.104-11;Cargo/Função:(3476) APOIO ADM. EDUCACIONAL-
ELEMENTAR;Ref:A-001;CH: 30H
Hab.:ENSINO MÉDIO - NÃO PROFISSIONALIZANTE;Motivo:DATA INICIAL;Un.
Adm:(016055) E.E. MADRE TARCILA;De:11/02/2016 a 23/12/2016

CONTRATO/SEDUC/06068/2016 DE: 23/02/2016

Processo Nº: 1000002108585
Contratado:(263608/5) CLAUDINEIA FREITAS DA SILVA;CPF:012.636.771-
00;Cargo/Função:(3468) TECNICO ADMINISTRATIVO EDUCACIONAL;Ref:A-001;CH:
30H
Hab.:TECNOLOGIA EM GESTÃO DE RECURSOS HUMANOS;Motivo:VACÂNCIA;Un.
Adm:(075116) E.E. DE ENSINO ESPECIAL LUZ DO SABER;De:15/02/2016 a
23/12/2016

CONTRATO/SEDUC/06069/2016 DE: 23/02/2016

Processo Nº: 1000002103222
Contratado:(263626/2) ANIRENE DA SILVA RENER;CPF:020.733.051-48;Cargo/
Função:(3476) APOIO ADM. EDUCACIONAL-ELEMENTAR;Ref:A-001;CH: 30H
Hab.:ENSINO FUNDAMENTAL COMPLETO;Motivo:VACÂNCIA;Un. Adm:(011126) E.E.
JOAQUIM NUNES ROCHA;De:11/02/2016 a 23/12/2016

CONTRATO/SEDUC/06070/2016 DE: 23/02/2016

Processo Nº: 1000002108999
Contratado:(263685/2) MARIA FRANCISCA FERNANDES DE LIMA;CPF:550.120.431-
20;Cargo/Função:(3506) CONTR.TEMP.FUNCAO PROF. HABILITADO;Ref:B-001;CH:
20H
Hab.:LICENCIATURA PLENA EM PEDAGOGIA;Motivo:VACÂNCIA;Un. Adm:(049794) E.E.
SANTO ANTONIO;De:11/02/2016 a 23/12/2016

CONTRATO/SEDUC/06071/2016 DE: 23/02/2016

Processo Nº: 1000002112913
Contratado:(263747/2) ELISANGELA FRANCISCO MACHADO DE
OLIVEIRA;CPF:067.284.719-10;Cargo/Função:(3476) APOIO ADM. EDUCACIONAL-
ELEMENTAR;Ref:A-001;CH: 30H
Hab.:ENSINO MÉDIO - NÃO PROFISSIONALIZANTE;Motivo:VACÂNCIA;Un.
Adm:(145769) E.E. FRANCISCA BARROS DE CARVALHO;De:17/02/2016 a 23/12/2016

CONTRATO/SEDUC/06072/2016 DE: 23/02/2016

Processo Nº: 100000211386
Contratado:(263777/2) CLAUDIO MIRANDA DA COSTA;CPF:545.061.231-15;Cargo/
Função:(3476) APOIO ADM. EDUCACIONAL-ELEMENTAR;Ref:A-001;CH: 30H
Hab.:ENSINO MÉDIO - NÃO PROFISSIONALIZANTE;Motivo:ABERTURA DE TURMA;Un.
Adm:(038725) CRECHE EST. ENS. FUND. NASLA JOAQUIM ASCHAR;De:15/02/2016 a
23/12/2016

CONTRATO/SEDUC/06073/2016 DE: 23/02/2016

Processo Nº: 1000002104781

Contratado:(263780/2) GRACINA ALVES DE OLIVEIRA;CPF:000.298.684-16;Cargo/
Função:(3476) APOIO ADM. EDUCACIONAL-ELEMENTAR;Ref:A-001;CH: 30H
Hab.:ENSINO MÉDIO - NÃO PROFISSIONALIZANTE;Motivo:VACÂNCIA;Un.
Adm:(038725) CRECHE EST. ENS. FUND. NASLA JOAQUIM ASCHAR;De:11/02/2016 a
23/12/2016

CONTRATO/SEDUC/06074/2016 DE: 23/02/2016

Processo Nº: 1000002100229
Contratado:(263788/2) IRONILDA APARECIDA PEDROSO DOS
SANTOS;CPF:035.341.241-46;Cargo/Função:(3476) APOIO ADM. EDUCACIONAL-
ELEMENTAR;Ref:A-001;CH: 30H
Hab.:ENSINO MÉDIO - NÃO PROFISSIONALIZANTE;Motivo:DATA INICIAL;Un.
Adm:(016357) E.E. IRANY JAIME FARINA;De:11/02/2016 a 23/12/2016

CONTRATO/SEDUC/06075/2016 DE: 23/02/2016

Processo Nº: 1000002105003
Contratado:(263805/2) JESSICA APARECIDA FRANCISQUETE DOS
SANTOS;CPF:039.429.091-70;Cargo/Função:(3476) APOIO ADM. EDUCACIONAL-
ELEMENTAR;Ref:A-001;CH: 30H
Hab.:ENSINO MÉDIO - NÃO PROFISSIONALIZANTE;Motivo:VACÂNCIA;Un.
Adm:(096784) E.E. REINALDO DUTRA VILARINHO;De:11/02/2016 a 23/12/2016

CONTRATO/SEDUC/06076/2016 DE: 23/02/2016

Processo Nº: 1000002099996
Contratado:(263811/2) ROSELENA PIRES DA SILVA MENDES;CPF:786.286.791-
20;Cargo/Função:(3476) APOIO ADM. EDUCACIONAL-ELEMENTAR;Ref:A-001;CH: 30H
Hab.:ENSINO MÉDIO - NÃO PROFISSIONALIZANTE;Motivo:DATA INICIAL;Un.
Adm:(012670) E.E. FREI CARLOS VALLETE;De:11/02/2016 a 23/12/2016

CONTRATO/SEDUC/06077/2016 DE: 23/02/2016

Processo Nº: 1000002102416
Contratado:(263820/3) EUNICE SOARES DA SILVA;CPF:496.499.570-49;Cargo/
Função:(3476) APOIO ADM. EDUCACIONAL-ELEMENTAR;Ref:A-001;CH: 30H
Hab.:ENSINO MÉDIO - NÃO PROFISSIONALIZANTE;Motivo:DISTRATO A PEDIDO;Un.
Adm:(010979) E.E. MARIA DE LIMA CADIDE;De:11/02/2016 a 23/12/2016

CONTRATO/SEDUC/06078/2016 DE: 23/02/2016

Processo Nº: 1000002111537
Contratado:(263855/3) MARCIA SABKA CASTAGNA;CPF:033.385.469-12;Cargo/
Função:(3506) CONTR.TEMP.FUNCAO PROF. HABILITADO;Ref:B-001;CH: 20H
Hab.:LICENCIATURA PLENA EM PEDAGOGIA;Motivo:ABERTURA DE TURMA;Un.
Adm:(114553) E.E. Pe. JOHANNES BERTHOLD HENNING;De:11/02/2016 a 23/12/2016

CONTRATO/SEDUC/06079/2016 DE: 23/02/2016

Processo Nº: 1000002105478
Contratado:(263903/2) IOLANDA SILVIA SCHLOSSER;CPF:012.495.561-47;Cargo/
Função:(3476) APOIO ADM. EDUCACIONAL-ELEMENTAR;Ref:A-001;CH: 30H
Hab.:ENSINO MÉDIO - NÃO PROFISSIONALIZANTE;Motivo:VACÂNCIA;Un.
Adm:(071838) E.E. OSMAR PINHEIRO DA SILVA;De:11/02/2016 a 23/12/2016

CONTRATO/SEDUC/06080/2016 DE: 23/02/2016

Processo Nº: 1000002114115
Contratado:(263936/3) MANOEL VINICIOS DA CRUZ;CPF:703.156.601-04;Cargo/
Função:(3476) APOIO ADM. EDUCACIONAL-ELEMENTAR;Ref:A-001;CH: 30H
Hab.:ENSINO FUNDAMENTAL COMPLETO;Motivo:VACÂNCIA;Un. Adm:(065587) E.E.
IVALDINO FRANCO;De:15/02/2016 a 23/12/2016

CONTRATO/SEDUC/06081/2016 DE: 23/02/2016

Processo Nº: 1000002105167
Contratado:(263953/2) MARIA FERNANDA FERREIRA CURVO;CPF:010.093.301-
79;Cargo/Função:(3506) CONTR.TEMP.FUNCAO PROF. HABILITADO;Ref:B-001;CH:
30H
Hab.:LICENCIATURA PLENA EM PEDAGOGIA;Motivo:VACÂNCIA;Un. Adm:(038733)
CRECHE EST. ENS. FUND. MARIA EUNICE DUARTE BARROS;De:11/02/2016 a
23/12/2016

CONTRATO/SEDUC/06082/2016 DE: 23/02/2016

Processo Nº: 1000002105744
Contratado:(263960/2) ANA PAULA BERNE;CPF:689.307.801-30;Cargo/
Função:(3468) TECNICO ADMINISTRATIVO EDUCACIONAL;Ref:A-001;CH: 30H
Hab.:ENSINO MÉDIO - NÃO PROFISSIONALIZANTE;Motivo:VACÂNCIA;Un.
Adm:(038725) CRECHE EST. ENS. FUND. NASLA JOAQUIM ASCHAR;De:15/02/2016 a
23/12/2016

CONTRATO/SEDUC/06083/2016 DE: 23/02/2016

Processo Nº: 1000002111255
Contratado:(263961/2) DANIELLI GONCALVES;CPF:007.337.651-57;Cargo/
Função:(3468) TECNICO ADMINISTRATIVO EDUCACIONAL;Ref:A-001;CH: 30H
Hab.:ENSINO MÉDIO - NÃO PROFISSIONALIZANTE;Motivo:VACÂNCIA;Un.
Adm:(038725) CRECHE EST. ENS. FUND. NASLA JOAQUIM ASCHAR;De:15/02/2016 a
23/12/2016

CONTRATO/SEDUC/06084/2016 DE: 23/02/2016

Processo Nº: 1000002102071
Contratado:(263993/3) CLEBER REZENDE CAMARA;CPF:162.337.271-20;Cargo/
Função:(3476) APOIO ADM. EDUCACIONAL-ELEMENTAR;Ref:A-001;CH: 30H
Hab.:TECNOLOGIA EM AGRONEGÓCIOS;Motivo:VACÂNCIA;Un. Adm:(011410) E.E.
FRANCISCO DOURADO;De:15/02/2016 a 23/12/2016

CONTRATO/SEDUC/06085/2016 DE: 23/02/2016

Processo Nº: 1000002109975
Contratado:(264040/3) VERONICA TABORDA DE OLIVEIRA;CPF:929.541.702-
04;Cargo/Função:(3468) TECNICO ADMINISTRATIVO EDUCACIONAL;Ref:A-001;CH:
30H
Hab.:ENSINO MÉDIO - NÃO PROFISSIONALIZANTE;Motivo:VACÂNCIA;Un.
Adm:(123994) E.E. INDIGENA EDUCACAO BASICA ZARUP WEJ;De:15/02/2016 a
23/12/2016

CONTRATO/SEDUC/06086/2016 DE: 23/02/2016

Processo Nº: 1000002108262
Contratado:(264125/12) ROSIMEIRE XAVIER LOPES;CPF:011.096.441-16;Cargo/
Função:(3506) CONTR.TEMP.FUNCAO PROF. HABILITADO;Ref:B-001;CH: 20H
Hab.:LICENCIATURA PLENA EM PEDAGOGIA;Motivo:DATA INICIAL;Un. Adm:(011037)
E.E. PROFª. RENILDA SILVA MORAES;De:11/02/2016 a 23/12/2016

CONTRATO/SEDUC/06087/2016 DE: 23/02/2016
 Processo N°: 1000002102649
 Contratado: (264155/6) JHAD CESAR DE SOUSA LIMA; CPF:019.363.641-74; Cargo/ Função: (3506) CONTR. TEMP. FUNCAO PROF. HABILITADO; Ref: B-001; CH: 06H
 Hab.: LICENCIATURA PLENA EM GEOGRAFIA; Motivo: VACÂNCIA; Un. Adm: (011401) E.E. ANTONIO CRISTINO CORTES; De: 11/02/2016 a 23/12/2016

CONTRATO/SEDUC/06088/2016 DE: 23/02/2016
 Processo N°: 1000002102633
 Contratado: (264155/7) JHAD CESAR DE SOUSA LIMA; CPF:019.363.641-74; Cargo/ Função: (3506) CONTR. TEMP. FUNCAO PROF. HABILITADO; Ref: B-001; CH: 15H
 Hab.: LICENCIATURA PLENA EM GEOGRAFIA; Motivo: READAPTAÇÃO; Un. Adm: (011339) E.E. IR. DIVA PIMENTEL; De: 11/02/2016 a 23/12/2016

CONTRATO/SEDUC/06089/2016 DE: 23/02/2016
 Processo N°: 1000002107238
 Contratado: (264159/2) ALESSANDRA DE JESUS; CPF:013.282.141-92; Cargo/ Função: (3506) CONTR. TEMP. FUNCAO PROF. HABILITADO; Ref: B-001; CH: 20H
 Hab.: LICENCIATURA PLENA EM PEDAGOGIA; Motivo: VACÂNCIA; Un. Adm: (015601) E.E. CECILIA MEIRELES; De: 15/02/2016 a 23/12/2016

CONTRATO/SEDUC/06090/2016 DE: 23/02/2016
 Processo N°: 1000002103184
 Contratado: (264164/3) GABRIEL DELMONEGO; CPF:218.264.639-68; Cargo/ Função: (3476) APOIO ADM. EDUCACIONAL-ELEMENTAR; Ref: A-001; CH: 30H
 Hab.: EDUCAÇÃO GERAL; Motivo: VACÂNCIA; Un. Adm: (011037) E.E. PROFª. RENILDA SILVA MORAES; De: 15/02/2016 a 23/12/2016

CONTRATO/SEDUC/06091/2016 DE: 23/02/2016
 Processo N°: 1000002109265
 Contratado: (264196/2) IZABEL SANTIAGO DO ESPIRITO SANTO; CPF:702.203.131-21; Cargo/ Função: (3476) APOIO ADM. EDUCACIONAL-ELEMENTAR; Ref: A-001; CH: 30H
 Hab.: ENSINO FUNDAMENTAL COMPLETO; Motivo: VACÂNCIA; Un. Adm: (015938) E.E. PEDRO ALBERTO TAYANO; De: 11/02/2016 a 23/12/2016

CONTRATO/SEDUC/06092/2016 DE: 23/02/2016
 Processo N°: 1000002101922
 Contratado: (264197/3) LALDECI FERREIRA DO NASCIMENTO; CPF:012.354.331-29; Cargo/ Função: (3476) APOIO ADM. EDUCACIONAL-ELEMENTAR; Ref: A-001; CH: 30H
 Hab.: ENSINO MÉDIO - NÃO PROFISSIONALIZANTE; Motivo: VACÂNCIA; Un. Adm: (184144) E. E. CLAUDIO APARECIDO PARO; De: 15/02/2016 a 23/12/2016

CONTRATO/SEDUC/06093/2016 DE: 23/02/2016
 Processo N°: 1000002099808
 Contratado: (264213/13) PATRICIA APARECIDA KOVASKI COUTO; CPF:037.810.291-58; Cargo/ Função: (3506) CONTR. TEMP. FUNCAO PROF. HABILITADO; Ref: B-001; CH: 02H
 Hab.: LICENCIATURA PLENA EM QUIMICA; Motivo: VACÂNCIA; Un. Adm: (114561) E.E. PROF. ELCIO PRATES; De: 15/02/2016 a 23/12/2016

CONTRATO/SEDUC/06094/2016 DE: 23/02/2016
 Processo N°: 1000002108198
 Contratado: (264222/2) ALISSAN CAROLINE MARTINS COSTA; CPF:056.891.421-07; Cargo/ Função: (3476) APOIO ADM. EDUCACIONAL-ELEMENTAR; Ref: A-001; CH: 30H
 Hab.: ENSINO FUNDAMENTAL COMPLETO; Motivo: ABERTURA DE TURMA; Un. Adm: (176451) E. E. MARECHAL CANDIDO RONDON; De: 11/02/2016 a 23/12/2016

CONTRATO/SEDUC/06095/2016 DE: 23/02/2016
 Processo N°: 1000002100544
 Contratado: (264223/3) JOSEANE DA SILVA SANTOS; CPF:030.336.131-01; Cargo/ Função: (3476) APOIO ADM. EDUCACIONAL-ELEMENTAR; Ref: A-001; CH: 30H
 Hab.: MAGISTÉRIO; Motivo: DATA INICIAL; Un. Adm: (176451) E. E. MARECHAL CANDIDO RONDON; De: 13/02/2016 a 23/12/2016

CONTRATO/SEDUC/06096/2016 DE: 23/02/2016
 Processo N°: 1000002105168
 Contratado: (264229/2) FRANCILMA TEODORA DE OLIVEIRA; CPF:028.002.081-39; Cargo/ Função: (3476) APOIO ADM. EDUCACIONAL-ELEMENTAR; Ref: A-001; CH: 30H
 Hab.: ENSINO MÉDIO - NÃO PROFISSIONALIZANTE; Motivo: VACÂNCIA; Un. Adm: (158615) E.E. CINCO DE ABRIL; De: 11/02/2016 a 23/12/2016

CONTRATO/SEDUC/06097/2016 DE: 23/02/2016
 Processo N°: 1000002100925
 Contratado: (264270/3) SIDNEY GOMES VIEIRA; CPF:010.079.701-62; Cargo/ Função: (3476) APOIO ADM. EDUCACIONAL-ELEMENTAR; Ref: A-001; CH: 30H
 Hab.: ENSINO MÉDIO - NÃO PROFISSIONALIZANTE; Motivo: VACÂNCIA; Un. Adm: (010421) E.E. Pe. WANIR DELFINO CESAR; De: 15/02/2016 a 23/12/2016

CONTRATO/SEDUC/06098/2016 DE: 23/02/2016
 Processo N°: 1000002110572
 Contratado: (264273/2) BENEDITA DE SA OLIVEIRA; CPF:524.149.149-04; Cargo/ Função: (3506) CONTR. TEMP. FUNCAO PROF. HABILITADO; Ref: B-001; CH: 20H
 Hab.: LICENCIATURA PLENA EM PEDAGOGIA; Motivo: ABERTURA DE TURMA; Un. Adm: (173770) E. E. JORGE AMADO; De: 11/02/2016 a 23/12/2016

CONTRATO/SEDUC/06099/2016 DE: 23/02/2016
 Processo N°: 1000002107229
 Contratado: (264327/4) CARLA TAVARES LEMOS DA SILVA; CPF:743.435.562-04; Cargo/ Função: (3476) APOIO ADM. EDUCACIONAL-ELEMENTAR; Ref: A-001; CH: 30H
 Hab.: ENSINO FUNDAMENTAL COMPLETO; Motivo: VACÂNCIA; Un. Adm: (065498) E.E. OLAVO BILAC; De: 11/02/2016 a 23/12/2016

CONTRATO/SEDUC/06100/2016 DE: 23/02/2016
 Processo N°: 1000002110287
 Contratado: (264493/3) JUCELENE JOANA DA SILVA MOURA; CPF:006.945.051-02; Cargo/ Função: (3476) APOIO ADM. EDUCACIONAL-ELEMENTAR; Ref: A-001; CH: 30H
 Hab.: ENSINO MÉDIO - NÃO PROFISSIONALIZANTE; Motivo: VACÂNCIA; Un. Adm: (012629) E.E. Cel. ANTONIO PAES DE BARROS; De: 15/02/2016 a 23/12/2016

CONTRATO/SEDUC/06101/2016 DE: 23/02/2016
 Processo N°: 1000002108926
 Contratado: (264631/2) MARNI ALMEIDA DE SOUZA SILVA; CPF:503.802.731-87; Cargo/ Função: (3506) CONTR. TEMP. FUNCAO PROF. HABILITADO; Ref: B-001; CH: 20H
 Hab.: LICENCIATURA PLENA EM PEDAGOGIA; Motivo: VACÂNCIA; Un. Adm: (010952) E.E. PROFª. EUNICE SOUZA DOS SANTOS; De: 11/02/2016 a 23/12/2016

CONTRATO/SEDUC/06102/2016 DE: 23/02/2016
 Processo N°: 1000002100002
 Contratado: (264830/2) GISLAINE RODRIGUES DUARTE; CPF:041.253.571-88; Cargo/ Função: (3476) APOIO ADM. EDUCACIONAL-ELEMENTAR; Ref: A-001; CH: 30H
 Hab.: ENSINO MÉDIO - NÃO PROFISSIONALIZANTE; Motivo: DATA INICIAL; Un. Adm: (016152) E.E. ALICE BARBOSA PACHECO; De: 11/02/2016 a 23/12/2016

CONTRATO/SEDUC/06103/2016 DE: 23/02/2016
 Processo N°: 1000002097697
 Contratado: (264929/2) GUSTAVO HENRIQUE DA GUIA; CPF:695.906.991-20; Cargo/ Função: (3506) CONTR. TEMP. FUNCAO PROF. HABILITADO; Ref: B-001; CH: 20H
 Hab.: LICENCIATURA PLENA EM MATEMATICA; Motivo: ALTERAÇÃO DE CARGA HORÁRIA; Un. Adm: (012785) E.E. Cel. ARTHUR BORGES; De: 11/02/2016 a 23/12/2016

CONTRATO/SEDUC/06104/2016 DE: 23/02/2016
 Processo N°: 1000002104450
 Contratado: (265033/2) MARIA QUITERIA LEITE DE AZEVEDO FELIX; CPF:028.340.564-39; Cargo/ Função: (3476) APOIO ADM. EDUCACIONAL-ELEMENTAR; Ref: A-001; CH: 30H
 Hab.: ENSINO MÉDIO - NÃO PROFISSIONALIZANTE; Motivo: VACÂNCIA; Un. Adm: (157236) E.E. PROFª FRANCISCA DE SOUZA ALENCAR; De: 11/02/2016 a 23/12/2016

CONTRATO/SEDUC/06105/2016 DE: 23/02/2016
 Processo N°: 1000002110909
 Contratado: (265137/2) CLAUDIO ALBERTO EICHINGER; CPF:320.954.858-74; Cargo/ Função: (3506) CONTR. TEMP. FUNCAO PROF. HABILITADO; Ref: B-001; CH: 15H
 Hab.: LICENCIATURA PLENA EM FILOSOFIA; Motivo: VACÂNCIA; Un. Adm: (011401) E.E. ANTONIO CRISTINO CORTES; De: 11/02/2016 a 23/12/2016

CONTRATO/SEDUC/06106/2016 DE: 23/02/2016
 Processo N°: 1000002099845
 Contratado: (265211/2) IVANETE CARVALHO BATISTA; CPF:010.550.871-33; Cargo/ Função: (3506) CONTR. TEMP. FUNCAO PROF. HABILITADO; Ref: B-001; CH: 09H
 Hab.: LICENCIATURA PLENA EM CIENCIAS BIOLÓGICAS; Motivo: VACÂNCIA; Un. Adm: (145700) E.E. GUIMARAES ROSA; De: 15/02/2016 a 23/12/2016

CONTRATO/SEDUC/06107/2016 DE: 23/02/2016
 Processo N°: 1000002097839
 Contratado: (265215/2) BENEDITA MARIA DE TOLEDO; CPF:327.858.601-87; Cargo/ Função: (3476) APOIO ADM. EDUCACIONAL-ELEMENTAR; Ref: A-001; CH: 30H
 Hab.: ENSINO MÉDIO - NÃO PROFISSIONALIZANTE; Motivo: DATA INICIAL; Un. Adm: (012866) E.E. INOCENCIA RACHID JAUDY; De: 11/02/2016 a 23/12/2016

CONTRATO/SEDUC/06108/2016 DE: 23/02/2016
 Processo N°: 1000002110992
 Contratado: (265256/5) GERINA ANGELA DE ARRUDA; CPF:522.407.701-04; Cargo/ Função: (3506) CONTR. TEMP. FUNCAO PROF. HABILITADO; Ref: B-001; CH: 20H
 Hab.: LICENCIATURA PLENA EM PEDAGOGIA; Motivo: VACÂNCIA; Un. Adm: (012670) E.E. FREI CARLOS VALLETE; De: 15/02/2016 a 23/12/2016

CONTRATO/SEDUC/06109/2016 DE: 23/02/2016
 Processo N°: 1000002108127
 Contratado: (265281/2) KEILA DA SILVA DO NASCIMENTO; CPF:039.830.681-89; Cargo/ Função: (3468) TECNICO ADMINISTRATIVO EDUCACIONAL; Ref: A-001; CH: 30H
 Hab.: ENSINO MÉDIO - NÃO PROFISSIONALIZANTE; Motivo: VACÂNCIA; Un. Adm: (038733) CRECHE EST. ENS. FUND. MARIA EUNICE DUARTE BARROS; De: 15/02/2016 a 23/12/2016

CONTRATO/SEDUC/06110/2016 DE: 23/02/2016
 Processo N°: 1000002112399
 Contratado: (265287/4) GILMAR NOGUEIRA DA FONSECA; CPF:034.140.881-69; Cargo/ Função: (3506) CONTR. TEMP. FUNCAO PROF. HABILITADO; Ref: B-001; CH: 02H
 Hab.: LICENCIATURA PLENA EM HISTÓRIA; Motivo: VACÂNCIA; Un. Adm: (015938) E.E. PEDRO ALBERTO TAYANO; De: 11/02/2016 a 23/12/2016

CONTRATO/SEDUC/06111/2016 DE: 23/02/2016
 Processo N°: 1000002112381
 Contratado: (265287/5) GILMAR NOGUEIRA DA FONSECA; CPF:034.140.881-69; Cargo/ Função: (3506) CONTR. TEMP. FUNCAO PROF. HABILITADO; Ref: B-001; CH: 02H
 Hab.: LICENCIATURA PLENA EM HISTÓRIA; Motivo: VACÂNCIA; Un. Adm: (015865) E.E. 29 DE NOVEMBRO; De: 11/02/2016 a 23/12/2016

CONTRATO/SEDUC/06112/2016 DE: 23/02/2016
 Processo N°: 1000002112396
 Contratado: (265287/6) GILMAR NOGUEIRA DA FONSECA; CPF:034.140.881-69; Cargo/ Função: (3506) CONTR. TEMP. FUNCAO PROF. HABILITADO; Ref: B-001; CH: 03H
 Hab.: LICENCIATURA PLENA EM HISTÓRIA; Motivo: DATA INICIAL; Un. Adm: (015881) E.E. EMANUEL PINHEIRO; De: 11/02/2016 a 23/12/2016

CONTRATO/SEDUC/06113/2016 DE: 23/02/2016
 Processo N°: 1000002109038
 Contratado: (265302/2) CLAUDIA MARIA BERNARDES DAUAR; CPF:377.292.097-72; Cargo/ Função: (3506) CONTR. TEMP. FUNCAO PROF. HABILITADO; Ref: B-001; CH: 23H
 Hab.: LICENCIATURA PLENA EM GEOGRAFIA; Motivo: ALTERAÇÃO DE CARGA HORÁRIA; Un. Adm: (153885) E.E. NOVA CHANCE; De: 15/02/2016 a 23/12/2016

CONTRATO/SEDUC/06114/2016 DE: 23/02/2016
 Processo N°: 1000002107242
 Contratado: (265339/2) ELIANE LEITE SILVA MACIEL; CPF:894.725.001-53; Cargo/ Função: (3468) TECNICO ADMINISTRATIVO EDUCACIONAL; Ref: A-001; CH: 30H
 Hab.: ENSINO MÉDIO - NÃO PROFISSIONALIZANTE; Motivo: ABERTURA DE TURMA; Un. Adm: (014230) E.E. MARIA ESTHER PERES; De: 15/02/2016 a 23/12/2016

CONTRATO/SEDUC/06115/2016 DE: 23/02/2016
 Processo N°: 1000002105195
 Contratado: (265365/2) ADRIANA HECK; CPF:073.269.489-25; Cargo/ Função: (3506) CONTR. TEMP. FUNCAO PROF. HABILITADO; Ref: B-001; CH: 30H
 Hab.: LICENCIATURA PLENA EM MATEMATICA; Motivo: DATA INICIAL; Un. Adm: (155110) E.E. ANGELO MELHORANÇA; De: 11/02/2016 a 23/12/2016

CONTRATO/SEDUC/06116/2016 DE: 23/02/2016

Processo Nº: 1000002105531
 Contratado: (265388/2) JOCELE GONCALO DA SILVA;CPF:045.820.731-40;Cargo/
 Função: (3476) APOIO ADM. EDUCACIONAL-ELEMENTAR;Ref:A-001;CH: 30H
 Hab.:ENSINO FUNDAMENTAL COMPLETO;Motivo:VACÂNCIA;Un. Adm:(155110) E.E.
 ANGELO MELHORANÇA;De:11/02/2016 a 23/12/2016

CONTRATO/SEDUC/06118/2016 DE: 23/02/2016
 Processo Nº: 1000002111271

Contratado: (265531/2) SILVANE COENGA DA CRUZ SANTOS;CPF:889.362.951-
 87;Cargo/Função: (3468) TECNICO ADMINISTRATIVO EDUCACIONAL;Ref:A-001;CH:
 30H
 Hab.:ENSINO MÉDIO - NÃO PROFISSIONALIZANTE;Motivo:VACÂNCIA;Un.
 Adm:(038725) CRECHE ESTADUAL DE ENSINO FUNDAMENTAL NASLIA JOAQUIM
 ASCHAR;De:15/02/2016 a 23/12/2016

CONTRATO/SEDUC/06117/2016 DE: 23/02/2016
 Processo Nº: 1000002109849

Contratado: (265430/2) JOVELINA DA GLORIA PEREIRA;CPF:483.319.291-87;Cargo/
 Função: (3476) APOIO ADM. EDUCACIONAL-ELEMENTAR;Ref:A-001;CH: 30H
 Hab.:ENSINO MÉDIO - NÃO PROFISSIONALIZANTE;Motivo:VACÂNCIA;Un.
 Adm:(038733) CRECHE EST. ENS. FUND. MARIA EUNICE DUARTE
 BARROS;De:11/02/2016 a 23/12/2016

CONTRATO/SEDUC/06119/2016 DE: 23/02/2016
 Processo Nº: 100000211365

Contratado: (265545/2) LEILA APARECIDA DOS SANTOS CAMILO;CPF:353.139.511-
 49;Cargo/Função: (3468) TECNICO ADMINISTRATIVO EDUCACIONAL;Ref:A-001;CH:
 30H
 Hab.:BACHARELADO EM CIENCIAS CONTABEIS;Motivo:VACÂNCIA;Un. Adm:(011509)
 E.E. Dr. JOAO PONCE DE ARRUDA;De:16/02/2016 a 23/12/2016

CONTRATO/SEDUC/06120/2016 DE: 23/02/2016
 Processo Nº: 1000002100198

Contratado: (265583/5) WANDERLEI BARBOSA FERREIRA;CPF:913.741.461-53;Cargo/
 Função: (3506) CONTR.TEMP.FUNCAO PROF. HABILITADO;Ref:B-001;CH: 08H
 Hab.:LICENCIATURA PLENA EM FISICA;Motivo:DATA INICIAL;Un. Adm:(011118)
 E.E. RAMIRO BERNARDO DA SILVA;De:11/02/2016 a 23/12/2016

CONTRATO/SEDUC/06121/2016 DE: 23/02/2016
 Processo Nº: 1000002100219

Contratado: (265583/6) WANDERLEI BARBOSA FERREIRA;CPF:913.741.461-53;Cargo/
 Função: (3506) CONTR.TEMP.FUNCAO PROF. HABILITADO;Ref:B-001;CH: 04H
 Hab.:LICENCIATURA PLENA EM FISICA;Motivo:DATA INICIAL;Un. Adm:(010863)
 E.E. LUCAS PACHECO DE CAMARGO;De:11/02/2016 a 23/12/2016

CONTRATO/SEDUC/06122/2016 DE: 23/02/2016
 Processo Nº: 1000002096886

Contratado: (265711/2) LUIZ ALBERTO ALVES DOS SANTOS;CPF:995.532.441-
 49;Cargo/Função: (3506) CONTR.TEMP.FUNCAO PROF. HABILITADO;Ref:B-001;CH:
 20H
 Hab.:LICENCIATURA PLENA EM MATEMATICA;Motivo:VACÂNCIA;Un. Adm:(060194)
 E.E. PROFª. MARIA DE LOURDES H.MORAES;De:11/02/2016 a 23/12/2016

CONTRATO/SEDUC/06123/2016 DE: 23/02/2016
 Processo Nº: 1000002103191

Contratado: (265739/3) JEANNE DA SILVA;CPF:014.170.361-09;Cargo/
 Função: (3476) APOIO ADM. EDUCACIONAL-ELEMENTAR;Ref:A-001;CH: 30H
 Hab.:ENSINO MÉDIO - NÃO PROFISSIONALIZANTE;Motivo:DISTRATO A PEDIDO;Un.
 Adm:(021644) E.E. PROF. CARLOS PEREIRA BARBOSA;De:11/02/2016 a 23/12/2016

CONTRATO/SEDUC/06124/2016 DE: 23/02/2016
 Processo Nº: 1000002113389

Contratado: (265750/2) MARCOS PAULO DE SOUZA OLIVEIRA;CPF:060.516.631-
 50;Cargo/Função: (3468) TECNICO ADMINISTRATIVO EDUCACIONAL;Ref:A-001;CH:
 30H
 Hab.:ENSINO MÉDIO - NÃO PROFISSIONALIZANTE;Motivo:ABERTURA DE TURMA;Un.
 Adm:(127701) E.E. VILA RICA;De:17/02/2016 a 23/12/2016

CONTRATO/SEDUC/06125/2016 DE: 23/02/2016
 Processo Nº: 1000002102078

Contratado: (265781/2) ALINA CARLOS SOLAO;CPF:042.226.961-10;Cargo/
 Função: (3476) APOIO ADM. EDUCACIONAL-ELEMENTAR;Ref:A-001;CH: 30H
 Hab.:ENSINO FUNDAMENTAL COMPLETO;Motivo:DISTRATO A PEDIDO;Un. Adm:(176800)
 E. E. PARECIS;De:15/02/2016 a 23/12/2016

CONTRATO/SEDUC/06126/2016 DE: 23/02/2016
 Processo Nº: 1000002102872

Contratado: (265785/2) MARILEUSA PEREIRA;CPF:708.498.031-87;Cargo/
 Função: (3506) CONTR.TEMP.FUNCAO PROF. HABILITADO;Ref:B-001;CH: 18H
 Hab.:LICENCIATURA PLENA EM HISTÓRIA;Motivo:ALTERAÇÃO DE CARGA HORÁRIA;Un.
 Adm:(016055) E.E. MADRE TARCILA;De:11/02/2016 a 23/12/2016

CONTRATO/SEDUC/06127/2016 DE: 23/02/2016
 Processo Nº: 1000002102687

Contratado: (265837/3) LUCIENE DIAS DE ARRUDA ALMEIDA;CPF:004.920.381-
 98;Cargo/Função: (3476) APOIO ADM. EDUCACIONAL-ELEMENTAR;Ref:A-001;CH: 30H
 Hab.:ENSINO MÉDIO - NÃO PROFISSIONALIZANTE;Motivo:VACÂNCIA;Un.
 Adm:(012645) E.E. GAL. CAETANO DE ALBUQUERQUE;De:15/02/2016 a 23/12/2016

CONTRATO/SEDUC/06128/2016 DE: 23/02/2016
 Processo Nº: 1000002111996

Contratado: (265963/3) DANIELLE CRISTINA BOM DESPACHO
 BARBOSA;CPF:992.922.031-34;Cargo/Função: (3468) TECNICO ADMINISTRATIVO
 EDUCACIONAL;Ref:A-001;CH: 30H
 Hab.:ENSINO MÉDIO - NÃO PROFISSIONALIZANTE;Motivo:VACÂNCIA;Un.
 Adm:(010413) E.E. JOSE MAGNO;De:15/02/2016 a 30/04/2016

CONTRATO/SEDUC/06129/2016 DE: 23/02/2016
 Processo Nº: 1000002104288

Contratado: (266026/2) MANOEL FRANCISCO DA SILVA JUNIOR;CPF:051.173.061-
 63;Cargo/Função: (3476) APOIO ADM. EDUCACIONAL-ELEMENTAR;Ref:A-001;CH: 30H
 Hab.:ENSINO MÉDIO - NÃO PROFISSIONALIZANTE;Motivo:VACÂNCIA;Un.
 Adm:(010154) E.E. ZELIA DA COSTA ALMEIDA;De:15/02/2016 a 23/12/2016

CONTRATO/SEDUC/06130/2016 DE: 23/02/2016
 Processo Nº: 1000002100221

Contratado: (266040/3) SILVIA ALVES BENTO;CPF:703.060.521-72;Cargo/
 Função: (3476) APOIO ADM. EDUCACIONAL-ELEMENTAR;Ref:A-001;CH: 30H
 Hab.:EDUCAÇÃO GERAL;Motivo:DATA INICIAL;Un. Adm:(016357) E.E. IRANY JAIME
 FARINA;De:13/02/2016 a 23/12/2016

CONTRATO/SEDUC/06131/2016 DE: 23/02/2016
 Processo Nº: 1000002109904

Contratado: (266042/2) ROSINHA PEREIRA DE JESUS;CPF:004.588.421-84;Cargo/
 Função: (3476) APOIO ADM. EDUCACIONAL-ELEMENTAR;Ref:A-001;CH: 30H
 Hab.:ENSINO FUNDAMENTAL COMPLETO;Motivo:VACÂNCIA;Un. Adm:(016136) E.E.
 WALDEMON MORAES COELHO;De:15/02/2016 a 23/12/2016

CONTRATO/SEDUC/06132/2016 DE: 23/02/2016
 Processo Nº: 1000002097348

Contratado: (266248/3) ADO LUCIANO DA SILVA;CPF:906.107.171-20;Cargo/
 Função: (3506) CONTR.TEMP.FUNCAO PROF. HABILITADO;Ref:B-001;CH: 04H
 Hab.:LICENCIATURA PLENA EM MATEMATICA;Motivo:DATA INICIAL;Un. Adm:(016020)
 E.E. PROF. JOAO BATISTA;De:11/02/2016 a 23/12/2016

CONTRATO/SEDUC/06133/2016 DE: 23/02/2016
 Processo Nº: 1000002097361

Contratado: (266248/4) ADO LUCIANO DA SILVA;CPF:906.107.171-20;Cargo/
 Função: (3506) CONTR.TEMP.FUNCAO PROF. HABILITADO;Ref:B-001;CH: 13H
 Hab.:LICENCIATURA PLENA EM MATEMATICA;Motivo:DATA INICIAL;Un. Adm:(015989)
 E.E. Ver. BENTO MUNIZ;De:11/02/2016 a 23/12/2016

CONTRATO/SEDUC/06134/2016 DE: 23/02/2016
 Processo Nº: 1000002101648

Contratado: (266256/2) HELOISA HELENA SILVEIRA DOS SANTOS;CPF:034.176.261-
 02;Cargo/Função: (3476) APOIO ADM. EDUCACIONAL-ELEMENTAR;Ref:A-001;CH: 30H
 Hab.:ENSINO MÉDIO - NÃO PROFISSIONALIZANTE;Motivo:VACÂNCIA;Un.
 Adm:(069469) E.E. BERNARDINO GOMES DA LUZ;De:15/02/2016 a 23/12/2016

CONTRATO/SEDUC/06135/2016 DE: 23/02/2016
 Processo Nº: 1000002102532

Contratado: (26670/10) ARGEU MONTANHA DE ARAUJO;CPF:396.303.311-87;Cargo/
 Função: (3476) APOIO ADM. EDUCACIONAL-ELEMENTAR;Ref:A-001;CH: 30H
 Hab.:ENSINO MÉDIO - NÃO PROFISSIONALIZANTE;Motivo:VACÂNCIA;Un.
 Adm:(010952) E.E. PROFª. EUNICE SOUZA DOS SANTOS;De:15/02/2016 a
 23/12/2016

CONTRATO/SEDUC/06136/2016 DE: 23/02/2016
 Processo Nº: 1000002103081

Contratado: (266843/3) LUCELIA PORTO DOS SANTOS;CPF:009.954.831-32;Cargo/
 Função: (3476) APOIO ADM. EDUCACIONAL-ELEMENTAR;Ref:A-001;CH: 30H
 Hab.:ENSINO MÉDIO - NÃO PROFISSIONALIZANTE;Motivo:VACÂNCIA;Un.
 Adm:(010987) E.E. D. WUNIBALDO TELLEUR;De:15/02/2016 a 23/12/2016

CONTRATO/SEDUC/06137/2016 DE: 23/02/2016
 Processo Nº: 1000002111627

Contratado: (267715/2) THIAGO RODRIGO DA SILVA;CPF:036.904.541-66;Cargo/
 Função: (3468) TECNICO ADMINISTRATIVO EDUCACIONAL;Ref:A-001;CH: 30H
 Hab.:ENSINO MÉDIO - NÃO PROFISSIONALIZANTE;Motivo:VACÂNCIA;Un.
 Adm:(146240) CEJA PROF. ANTONIO CESARIO DE FIGUEIREDO NETO;De:15/02/2016 a
 23/12/2016

CONTRATO/SEDUC/06138/2016 DE: 23/02/2016
 Processo Nº: 1000002106726

Contratado: (267766/2) RONIEL ADAILTON DA SILVA;CPF:032.427.851-93;Cargo/
 Função: (3506) CONTR.TEMP.FUNCAO PROF. HABILITADO;Ref:B-001;CH: 20H
 Hab.:LICENCIATURA PLENA EM PEDAGOGIA;Motivo:DATA INICIAL;Un. Adm:(173550)
 E. E. CAMPO VILA UNIAO;De:11/02/2016 a 23/12/2016

CONTRATO/SEDUC/06139/2016 DE: 23/02/2016
 Processo Nº: 1000002115454

Contratado: (267902/1) DANIEL FRANCISCO FELIX;CPF:005.007.589-64;Cargo/
 Função: (6027) ANALISTA DESENV ECON SOCIAL L 10050;Ref:A-001;CH: 40H
 Hab.:BACHARELADO EM DIREITO;Motivo:;Un. Adm:(191418) UNID.
 JURIDICA;De:15/02/2016 a 31/12/2016

CONTRATO/SEDUC/06140/2016 DE: 23/02/2016
 Processo Nº: 1000002109636

Contratado: (267903/1) MARIANO GOMES CARNEIRO;CPF:808.861.671-91;Cargo/
 Função: (6027) ANALISTA DESENV ECON SOCIAL L 10050;Ref:A-001;CH: 40H
 Hab.:BACHARELADO EM DIREITO;Motivo:;Un. Adm:(146340) SUPERINT.DE
 ACOMPANH.E MONITOR.DA ESTRUT.ESCOLAR;De:04/01/2016 a 31/12/2016

CONTRATO/SEDUC/06141/2016 DE: 23/02/2016
 Processo Nº: 1000002107798

Contratado: (267904/2) TAYNA FERNANDES NUNES;CPF:014.419.611-51;Cargo/
 Função: (3506) CONTR.TEMP.FUNCAO PROF. HABILITADO;Ref:B-001;CH: 03H
 Hab.:LICENCIATURA PLENA EM CIENCIAS;Motivo:VACÂNCIA;Un. Adm:(038660) E.E.
 TAPIRAPE;De:11/02/2016 a 23/12/2016

CONTRATO/SEDUC/06142/2016 DE: 23/02/2016
 Processo Nº: 1000002109254

Contratado: (267905/1) SIRLEY MOREIRA DE OLIVEIRA;CPF:919.754.921-53;Cargo/
 Função: (3506) CONTR.TEMP.FUNCAO PROF. HABILITADO;Ref:B-001;CH: 07H
 Hab.:LICENCIATURA PLENA EM CIENCIAS BIOLÓGICAS;Motivo:DATA INICIAL;Un.
 Adm:(011223) E.E. PROFª. IVONE TRAMARIM DE OLIVEIRA;De:11/02/2016 a
 23/12/2016

CONTRATO/SEDUC/06143/2016 DE: 23/02/2016
 Processo Nº: 1000002103504

Contratado: (267906/1) JOSE LINO DOS SANTOS;CPF:325.738.121-20;Cargo/
 Função: (3506) CONTR.TEMP.FUNCAO PROF. HABILITADO;Ref:B-001;CH: 10H
 Hab.:LICENCIATURA PLENA EM FILOSOFIA/HISTORIA;Motivo:VACÂNCIA;Un.
 Adm:(011134) E.E. LA SALLE;De:11/02/2016 a 23/12/2016

CONTRATO/SEDUC/06144/2016 DE: 23/02/2016
 Processo Nº: 1000002102037

Contratado: (27296/31) ANTONIO GUIMARAES;CPF:103.359.861-53;Cargo/
 Função: (3476) APOIO ADM. EDUCACIONAL-ELEMENTAR;Ref:A-001;CH: 30H
 Hab.:ENSINO MÉDIO - NÃO PROFISSIONALIZANTE;Motivo:READAPTAÇÃO;Un.
 Adm:(040606) ASSESSORIA PEDAGOGICA - BARRA DO GARCAS;De:15/02/2016 a
 23/12/2016

CONTRATO/SEDUC/06145/2016 DE: 23/02/2016
 Processo Nº: 1000002107249
 Contratado:(28256/17) ISA DOS SANTOS DE AMORIM OLIVEIRA;CPF:420.308.381-87;Cargo/Função:(3506) CONTR.TEMP.FUNCAO PROF. HABILITADO;Ref:B-001;CH: 20H
 Hab.:LICENCIATURA PLENA EM PEDAGOGIA;Motivo:DATA INICIAL;Un. Adm:(012661) E.E. JUSCELINO K. DE OLIVEIRA;De:11/02/2016 a 23/12/2016

CONTRATO/SEDUC/06146/2016 DE: 23/02/2016
 Processo Nº: 1000002102628
 Contratado:(28328/29) AMELIA MENDONCA DE MORAIS;CPF:695.667.981-72;Cargo/Função:(3476) APOIO ADM. EDUCACIONAL-ELEMENTAR;Ref:A-001;CH: 30H
 Hab.:ENSINO MÉDIO - NÃO PROFISSIONALIZANTE;Motivo:VACÂNCIA;Un. Adm:(011126) E.E. JOAQUIM NUNES ROCHA;De:11/02/2016 a 23/12/2016

CONTRATO/SEDUC/06147/2016 DE: 23/02/2016
 Processo Nº: 1000002112334
 Contratado:(28360/16) LUCIA JOSEFA DE MAGALHAES;CPF:532.109.131-53;Cargo/Função:(3506) CONTR.TEMP.FUNCAO PROF. HABILITADO;Ref:B-001;CH: 15H
 Hab.:LICENCIATURA PLENA EM LETRAS/LING.PORTUGUESA/LITERATURA;Motivo:VACÂNCIA;Un. Adm:(016136) E.E. WALDEMON MORAES COELHO;De:11/02/2016 a 23/12/2016

CONTRATO/SEDUC/06148/2016 DE: 23/02/2016
 Processo Nº: 1000002109087
 Contratado:(28632/21) MARIA BATISTA DOS SANTOS;CPF:388.138.661-00;Cargo/Função:(3476) APOIO ADM. EDUCACIONAL-ELEMENTAR;Ref:A-001;CH: 30H
 Hab.:ENSINO MÉDIO - NÃO PROFISSIONALIZANTE;Motivo:VACÂNCIA;Un. Adm:(013951) E.E. Sen. FILINTO MULLER;De:15/02/2016 a 23/12/2016

CONTRATO/SEDUC/06149/2016 DE: 23/02/2016
 Processo Nº: 1000002102615
 Contratado:(28944/11) DENISE RIBEIRO REICHERT;CPF:487.921.281-49;Cargo/Função:(3506) CONTR.TEMP.FUNCAO PROF. HABILITADO;Ref:B-001;CH: 07H
 Hab.:LICENCIATURA PLENA EM GEOGRAFIA;Motivo:VACÂNCIA;Un. Adm:(015911) E.E. RAMON SANCHES MARQUES;De:11/02/2016 a 23/12/2016

CONTRATO/SEDUC/06150/2016 DE: 23/02/2016
 Processo Nº: 1000002102658
 Contratado:(28944/12) DENISE RIBEIRO REICHERT;CPF:487.921.281-49;Cargo/Função:(3506) CONTR.TEMP.FUNCAO PROF. HABILITADO;Ref:B-001;CH: 13H
 Hab.:LICENCIATURA PLENA EM GEOGRAFIA;Motivo:VACÂNCIA;Un. Adm:(015873) E.E. 13 DE MAIO;De:11/02/2016 a 23/12/2016

CONTRATO/SEDUC/06151/2016 DE: 23/02/2016
 Processo Nº: 1000002107184
 Contratado:(29017/17) MARIA JOSE BESERRA DO NASCIMENTO;CPF:453.480.141-68;Cargo/Função:(3506) CONTR.TEMP.FUNCAO PROF. HABILITADO;Ref:B-001;CH: 20H
 Hab.:LICENCIATURA PLENA EM PEDAGOGIA;Motivo:VACÂNCIA;Un. Adm:(015962) E.E. JONAS LOPES DA SILVA;De:11/02/2016 a 23/12/2016

CONTRATO/SEDUC/06152/2016 DE: 23/02/2016
 Processo Nº: 1000002113842
 Contratado:(30396/9) MIRIANIL MARIA DA SILVA TAQUES;CPF:207.082.621-04;Cargo/Função:(3506) CONTR.TEMP.FUNCAO PROF. HABILITADO;Ref:B-001;CH: 09H
 Hab.:LICENCIATURA PLENA EM LETRAS/LING.PORTUGUESA;Motivo:VACÂNCIA;Un. Adm:(012629) E.E. Cel. ANTONIO PAES DE BARROS;De:11/02/2016 a 23/12/2016

CONTRATO/SEDUC/06153/2016 DE: 23/02/2016
 Processo Nº: 1000002106888
 Contratado:(30508/27) CECILIA APARECIDA FIM AMORIM;CPF:266.105.231-34;Cargo/Função:(3506) CONTR.TEMP.FUNCAO PROF. HABILITADO;Ref:B-001;CH: 20H
 Hab.:LICENCIATURA PLENA EM PEDAGOGIA;Motivo:VACÂNCIA;Un. Adm:(011223) E.E. PROFª. IVONE TRAMARIM DE OLIVEIRA;De:12/02/2016 a 23/12/2016

CONTRATO/SEDUC/06154/2016 DE: 23/02/2016
 Processo Nº: 1000002099098
 Contratado:(30661/2) JOSE DOMINGOS DOS SANTOS;CPF:205.340.001-34;Cargo/Função:(3506) CONTR.TEMP.FUNCAO PROF. HABILITADO;Ref:B-001;CH: 20H
 Hab.:LICENCIATURA PLENA EM SOCIOLOGIA;Motivo:VACÂNCIA;Un. Adm:(012890) E.E. PROF. NILO POVOAS;De:11/02/2016 a 23/12/2016

CONTRATO/SEDUC/06155/2016 DE: 23/02/2016
 Processo Nº: 1000002109856
 Contratado:(30732/13) LEONICE JOANA DE CAMPOS;CPF:378.739.201-78;Cargo/Função:(3506) CONTR.TEMP.FUNCAO PROF. HABILITADO;Ref:B-001;CH: 20H
 Hab.:LICENCIATURA PLENA EM PEDAGOGIA;Motivo:VACÂNCIA;Un. Adm:(012610) E.E. MARIA S. PEIXOTO MOURA;De:11/02/2016 a 23/12/2016

CONTRATO/SEDUC/06156/2016 DE: 23/02/2016
 Processo Nº: 1000002109231
 Contratado:(31401/15) LUIZA AZEVEDO DOS SANTOS;CPF:396.218.471-68;Cargo/Função:(3476) APOIO ADM. EDUCACIONAL-ELEMENTAR;Ref:A-001;CH: 30H
 Hab.:ENSINO FUNDAMENTAL COMPLETO;Motivo:VACÂNCIA;Un. Adm:(010995) E.E. Maj. OTAVIO PITALUGA;De:11/02/2016 a 23/12/2016

CONTRATO/SEDUC/06157/2016 DE: 23/02/2016
 Processo Nº: 1000002108527
 Contratado:(31626/14) ZILDA DE ALMEIDA OLIVEIRA;CPF:487.737.781-68;Cargo/Função:(3476) APOIO ADM. EDUCACIONAL-ELEMENTAR;Ref:A-001;CH: 30H
 Hab.:ENSINO MÉDIO - NÃO PROFISSIONALIZANTE;Motivo:VACÂNCIA;Un. Adm:(146420) CEJA PROF. ANTONIO CESARIO DE FIGUEIREDO NETO;De:11/02/2016 a 23/12/2016

CONTRATO/SEDUC/06158/2016 DE: 23/02/2016
 Processo Nº: 1000002102201
 Contratado:(33044/16) VALDENIR JOSE DOTTO;CPF:532.991.400-00;Cargo/Função:(3506) CONTR.TEMP.FUNCAO PROF. HABILITADO;Ref:B-001;CH: 20H
 Hab.:LICENCIATURA PLENA EM GEOGRAFIA;Motivo:ALTERAÇÃO DE CARGA HORÁRIA;Un. Adm:(097012) E. E. JOSE APARECIDO RIBEIRO;De:11/02/2016 a 23/12/2016

CONTRATO/SEDUC/06159/2016 DE: 23/02/2016

Processo Nº: 1000002102161
 Contratado:(33342/19) CASTURINA MARTINS FRANCA SESSI;CPF:372.846.909-25;Cargo/Função:(3506) CONTR.TEMP.FUNCAO PROF. HABILITADO;Ref:B-001;CH: 09H
 Hab.:LICENCIATURA PLENA EM GEOGRAFIA;Motivo:DATA INICIAL;Un. Adm:(163554) E.E. RUI BARBOSA;De:11/02/2016 a 23/12/2016

CONTRATO/SEDUC/06160/2016 DE: 23/02/2016
 Processo Nº: 1000002110115
 Contratado:(33372/30) IZAURINA RODRIGUES DE SOUZA;CPF:205.813.001-49;Cargo/Função:(3506) CONTR.TEMP.FUNCAO PROF. HABILITADO;Ref:B-001;CH: 20H
 Hab.:LICENCIATURA PLENA EM PEDAGOGIA;Motivo:VACÂNCIA;Un. Adm:(158348) E.E. ROBERVAL COSTA REIS;De:11/02/2016 a 23/12/2016

CONTRATO/SEDUC/06161/2016 DE: 23/02/2016
 Processo Nº: 1000002110275
 Contratado:(33383/36) LUIS SANTANA RODRIGUES;CPF:432.915.541-91;Cargo/Função:(3506) CONTR.TEMP.FUNCAO PROF. HABILITADO;Ref:B-001;CH: 12H
 Hab.:LICENCIATURA PLENA EM BIOLOGIA;Motivo:VACÂNCIA;Un. Adm:(012610) E.E. MARIA S. PEIXOTO MOURA;De:11/02/2016 a 23/12/2016

CONTRATO/SEDUC/06162/2016 DE: 23/02/2016
 Processo Nº: 1000002107374
 Contratado:(34059/50) ROSANGELA MARIA FRANCO ALVES;CPF:404.186.001-63;Cargo/Função:(3506) CONTR.TEMP.FUNCAO PROF. HABILITADO;Ref:B-001;CH: 20H
 Hab.:LICENCIATURA PLENA EM PEDAGOGIA;Motivo:VACÂNCIA;Un. Adm:(010456) E.E. FILOGONIO CORREA;De:11/02/2016 a 23/12/2016

CONTRATO/SEDUC/06163/2016 DE: 23/02/2016
 Processo Nº: 1000002105307
 Contratado:(34193/63) SANDRA REGINA DE LIMA PRENGE;CPF:581.576.621-68;Cargo/Função:(3506) CONTR.TEMP.FUNCAO PROF. HABILITADO;Ref:B-001;CH: 18H
 Hab.:LICENCIATURA PLENA EM PEDAGOGIA;Motivo:VACÂNCIA;Un. Adm:(044261) E.E. MARIA DA GLORIA VARGAS UCHOA;De:11/02/2016 a 23/12/2016

CONTRATO/SEDUC/06164/2016 DE: 23/02/2016
 Processo Nº: 1000002108319
 Contratado:(34330/51) MARIA ALZIRA DUARTE DELGADO;CPF:303.914.151-15;Cargo/Função:(3506) CONTR.TEMP.FUNCAO PROF. HABILITADO;Ref:B-001;CH: 20H
 Hab.:LICENCIATURA PLENA EM PEDAGOGIA;Motivo:DATA INICIAL;Un. Adm:(010839) E.E. ANTONIO G. BALBINO;De:11/02/2016 a 23/12/2016

CONTRATO/SEDUC/06165/2016 DE: 23/02/2016
 Processo Nº: 1000002108584
 Contratado:(34688/34) DEUSILHA ARAUJO DA CONCEICAO;CPF:314.641.061-34;Cargo/Função:(3506) CONTR.TEMP.FUNCAO PROF. HABILITADO;Ref:B-001;CH: 27H
 Hab.:LICENCIATURA PLENA EM LETRAS/LÍNGUA ESPANHOLA;Motivo:VACÂNCIA;Un. Adm:(153885) E.E. NOVA CHANCE;De:15/02/2016 a 23/12/2016

CONTRATO/SEDUC/06166/2016 DE: 23/02/2016
 Processo Nº: 1000002097347
 Contratado:(34772/30) MIGUELINA ARAUJO DE CAMARGO;CPF:205.262.961-00;Cargo/Função:(3506) CONTR.TEMP.FUNCAO PROF. HABILITADO;Ref:B-001;CH: 08H
 Hab.:LICENCIATURA PLENA EM MATEMATICA;Motivo:DATA INICIAL;Un. Adm:(012238) E.E. PROFª. MARIA DA CUNHA BRUNO;De:11/02/2016 a 23/12/2016

CONTRATO/SEDUC/06167/2016 DE: 23/02/2016
 Processo Nº: 1000002101359
 Contratado:(35080/12) CLEUSA DAS GRACAS MOURAO;CPF:202.354.881-00;Cargo/Função:(3476) APOIO ADM. EDUCACIONAL-ELEMENTAR;Ref:A-001;CH: 30H
 Hab.:TECNOLOGIA EM PROGRAMA DE SAÚDE;Motivo:VACÂNCIA;Un. Adm:(011339) E.E. IR. DIVA PIMENTEL;De:11/02/2016 a 23/12/2016

CONTRATO/SEDUC/06168/2016 DE: 23/02/2016
 Processo Nº: 1000002113529
 Contratado:(35510/16) MARIA DE LURDES DE SOUZA DA LUZ;CPF:206.517.241-04;Cargo/Função:(3506) CONTR.TEMP.FUNCAO PROF. HABILITADO;Ref:B-001;CH: 04H
 Hab.:LICENCIATURA PLENA EM LETRAS/LING.PORTUGUESA/LITERATURA;Motivo:VACÂNCIA;Un. Adm:(015920) E.E. ANTONIO HORTOLLANI;De:11/02/2016 a 23/12/2016

CONTRATO/SEDUC/06169/2016 DE: 23/02/2016
 Processo Nº: 1000002111652
 Contratado:(36364/69) ALFREDO SOARES GUSMAO;CPF:970.067.778-87;Cargo/Função:(3506) CONTR.TEMP.FUNCAO PROF. HABILITADO;Ref:B-001;CH: 10H
 Hab.:LICENCIATURA PLENA EM MATEMATICA;Motivo:VACÂNCIA;Un. Adm:(012890) E.E. PROF. NILO POVOAS;De:11/02/2016 a 23/12/2016

CONTRATO/SEDUC/06170/2016 DE: 23/02/2016
 Processo Nº: 1000002106177
 Contratado:(36420/30) MARIA ALZIRA DA SILVA MOREIRA;CPF:460.889.111-15;Cargo/Função:(3506) CONTR.TEMP.FUNCAO PROF. HABILITADO;Ref:B-001;CH: 20H
 Hab.:LICENCIATURA PLENA EM PEDAGOGIA;Motivo:DATA FINAL;Un. Adm:(173509) E. E. HENRIQUE JOSE TRINDADE;De:11/02/2016 a 23/12/2016

CONTRATO/SEDUC/06171/2016 DE: 23/02/2016
 Processo Nº: 1000002109860
 Contratado:(36535/37) JAIRO DA ROSA OLIVEIRA;CPF:384.258.311-72;Cargo/Função:(3506) CONTR.TEMP.FUNCAO PROF. HABILITADO;Ref:B-001;CH: 20H
 Hab.:LICENCIATURA PLENA EM DANÇA;Motivo:VACÂNCIA;Un. Adm:(012610) E.E. MARIA S. PEIXOTO MOURA;De:11/02/2016 a 23/12/2016

CONTRATO/SEDUC/06172/2016 DE: 23/02/2016
 Processo Nº: 1000002110468
 Contratado:(36585/29) MARCIA NOVAKC DA SILVA;CPF:393.922.951-20;Cargo/Função:(3506) CONTR.TEMP.FUNCAO PROF. HABILITADO;Ref:B-001;CH: 40H
 Hab.:LICENCIATURA PLENA EM PEDAGOGIA;Motivo:VACÂNCIA;Un. Adm:(176664) E. E. 12 DE OUTUBRO;De:25/01/2016 a 31/12/2016

CONTRATO/SEDUC/06173/2016 DE: 23/02/2016
 Processo Nº: 1000002107444
 Contratado: (36846/15) RUTH EVANGELISTA DE MORAES;CPF:452.936.271-04;Cargo/
 Função: (3506) CONTR.TEMP.FUNCAO PROF. HABILITADO;Ref:B-001;CH: 20H
 Hab.:LICENCIATURA PLENA EM PEDAGOGIA;Motivo:VACANCIA;Un. Adm:(094439) E.E.
 DIVA HUGUENEY DE SIQUEIRA BASTOS;De:11/02/2016 a 23/12/2016

CONTRATO/SEDUC/06174/2016 DE: 23/02/2016
 Processo Nº: 1000002106295
 Contratado: (37569/13) EMILTON JORGE DA SILVA;CPF:411.216.861-68;Cargo/
 Função: (3506) CONTR.TEMP.FUNCAO PROF. HABILITADO;Ref:B-001;CH: 30H
 Hab.:LICENCIATURA PLENA EM LETRAS/LING.PORTUGUESA/
 LITERATURA;Motivo:VACANCIA;Un. Adm:(010693) E.M. TIRADENTES
 (CONV.);De:12/02/2016 a 23/12/2016

CONTRATO/SEDUC/06175/2016 DE: 23/02/2016
 Processo Nº: 1000002102420
 Contratado: (37749/4) APARECIDA DE FATIMA SANTOS GREGORIO;CPF:406.683.041-
 20;Cargo/Função: (3506) CONTR.TEMP.FUNCAO PROF. HABILITADO;Ref:B-001;CH:
 12H
 Hab.:LICENCIATURA PLENA EM HISTÓRIA;Motivo:DATA INICIAL;Un. Adm:(016365)
 E.E. KREEN AKARORE;De:11/02/2016 a 23/12/2016

CONTRATO/SEDUC/06176/2016 DE: 23/02/2016
 Processo Nº: 1000002110559
 Contratado: (37912/46) IVONE APARECIDA DE AMORIM;CPF:487.776.091-15;Cargo/
 Função: (3506) CONTR.TEMP.FUNCAO PROF. HABILITADO;Ref:B-001;CH: 20H
 Hab.:LICENCIATURA PLENA EM LINGUAS, ARTES E LITERATURA;Motivo:VACANCIA;Un.
 Adm:(012505) E.E. FAUSTINO DIAS AMORIM;De:11/02/2016 a 23/12/2016

CONTRATO/SEDUC/06177/2016 DE: 23/02/2016
 Processo Nº: 1000002105326
 Contratado: (38033/26) KATIA CRISTINA LISBOA DE ARAUJO;CPF:460.804.301-
 34;Cargo/Função: (3506) CONTR.TEMP.FUNCAO PROF. HABILITADO;Ref:B-001;CH:
 30H
 Hab.:LICENCIATURA PLENA EM PEDAGOGIA;Motivo:VACANCIA;Un. Adm:(038733)
 CRECHE EST. ENS. FUND. MARIA EUNICE DUARTE BARROS;De:11/02/2016 a
 23/12/2016

CONTRATO/SEDUC/06178/2016 DE: 23/02/2016
 Processo Nº: 1000002111218
 Contratado: (39637/15) MARIA DA SILVA DE OLIVEIRA;CPF:395.313.091-91;Cargo/
 Função: (3506) CONTR.TEMP.FUNCAO PROF. HABILITADO;Ref:B-001;CH: 20H
 Hab.:LICENCIATURA PLENA EM PEDAGOGIA;Motivo:DATA INICIAL;Un. Adm:(124125)
 E.E. ETELVINA F. DE CERQUEIRA DIAS;De:11/02/2016 a 23/12/2016

CONTRATO/SEDUC/06179/2016 DE: 23/02/2016
 Processo Nº: 1000002097154
 Contratado: (39642/54) ANTONIO FRANCISCO DO CARMO;CPF:156.785.801-59;Cargo/
 Função: (3506) CONTR.TEMP.FUNCAO PROF. HABILITADO;Ref:B-001;CH: 12H
 Hab.:LICENCIATURA PLENA EM MATEMATICA;Motivo:DATA INICIAL;Un. Adm:(010456)
 E.E. FILOGONIO CORREA;De:11/02/2016 a 22/12/2016

CONTRATO/SEDUC/06180/2016 DE: 23/02/2016
 Processo Nº: 1000002097146
 Contratado: (39642/55) ANTONIO FRANCISCO DO CARMO;CPF:156.785.801-59;Cargo/
 Função: (3506) CONTR.TEMP.FUNCAO PROF. HABILITADO;Ref:B-001;CH: 08H
 Hab.:LICENCIATURA PLENA EM MATEMATICA;Motivo:DATA INICIAL;Un. Adm:(010456)
 E.E. FILOGONIO CORREA;De:11/02/2016 a 23/12/2016

CONTRATO/SEDUC/06181/2016 DE: 23/02/2016
 Processo Nº: 1000002107649
 Contratado: (40312/32) ROSINEY FIGUEIREDO DE VALOR;CPF:483.740.161-
 91;Cargo/Função: (3506) CONTR.TEMP.FUNCAO PROF. HABILITADO;Ref:B-001;CH:
 20H
 Hab.:LICENCIATURA PLENA EM PEDAGOGIA;Motivo:VACANCIA;Un. Adm:(010464) E.E.
 DOM JOSE DO DESPRAIADO;De:11/02/2016 a 23/12/2016

CONTRATO/SEDUC/06182/2016 DE: 23/02/2016
 Processo Nº: 1000002106919
 Contratado: (4075/12) MARIA VANDA DE SOUZA VIEIRA;CPF:206.490.021-72;Cargo/
 Função: (3506) CONTR.TEMP.FUNCAO PROF. HABILITADO;Ref:B-001;CH: 20H
 Hab.:LICENCIATURA PLENA EM PEDAGOGIA;Motivo:VACANCIA;Un. Adm:(156426) E.E.
 ERNESTO CHE GUEVARA;De:11/02/2016 a 23/12/2016

CONTRATO/SEDUC/06183/2016 DE: 23/02/2016
 Processo Nº: 1000002099573
 Contratado: (40817/13) LEOPOLDINA MARIA COSTA RODRIGUES;CPF:329.639.041-
 34;Cargo/Função: (3476) APOIO ADM. EDUCACIONAL-ELEMENTAR;Ref:A-001;CH: 30H
 Hab.:ENSINO MÉDIO - NÃO PROFISSIONALIZANTE;Motivo:DATA INICIAL;Un.
 Adm:(015288) E.E. BENTO ALEXANDRE DOS SANTOS;De:11/02/2016 a 23/12/2016

CONTRATO/SEDUC/06184/2016 DE: 23/02/2016
 Processo Nº: 1000002107181
 Contratado: (41023/31) MARIA CRISTINA ESCODELER RODRIGUES;CPF:461.001.211-
 15;Cargo/Função: (3506) CONTR.TEMP.FUNCAO PROF. HABILITADO;Ref:B-001;CH:
 20H
 Hab.:LICENCIATURA PLENA EM PEDAGOGIA;Motivo:VACANCIA;Un. Adm:(015997) E.E.
 JADA TORRES;De:11/02/2016 a 23/12/2016

CONTRATO/SEDUC/06185/2016 DE: 23/02/2016
 Processo Nº: 1000002106658
 Contratado: (41146/8) GUIOMAR FEDATTO;CPF:522.763.331-20;Cargo/
 Função: (3506) CONTR.TEMP.FUNCAO PROF. HABILITADO;Ref:B-001;CH: 20H
 Hab.:LICENCIATURA PLENA EM PEDAGOGIA;Motivo:DATA INICIAL;Un. Adm:(016357)
 E.E. IRANY JAIME FARINA;De:11/02/2016 a 23/12/2016

CONTRATO/SEDUC/06186/2016 DE: 23/02/2016
 Processo Nº: 1000002097213
 Contratado: (41688/39) ESMAREL MOISES BRANDAO;CPF:429.179.051-15;Cargo/
 Função: (3506) CONTR.TEMP.FUNCAO PROF. HABILITADO;Ref:B-001;CH: 04H
 Hab.:LICENCIATURA PLENA EM CIENCIAS MATEMATICAS E DA NATUREZA;Motivo:DATA
 INICIAL;Un. Adm:(009709) E.E. MARIANA LUIZA MOREIRA;De:11/02/2016 a
 23/12/2016

CONTRATO/SEDUC/06187/2016 DE: 23/02/2016
 Processo Nº: 1000002096761
 Contratado: (41839/54) LUCIENE GAMA FURRER;CPF:474.838.141-87;Cargo/
 Função: (3506) CONTR.TEMP.FUNCAO PROF. HABILITADO;Ref:B-001;CH: 20H
 Hab.:LICENCIATURA PLENA EM MATEMATICA;Motivo:DATA INICIAL;Un. Adm:(094439)
 E.E. DIVA HUGUENEY DE SIQUEIRA BASTOS;De:11/02/2016 a 23/12/2016

CONTRATO/SEDUC/06188/2016 DE: 23/02/2016
 Processo Nº: 1000002104548
 Contratado: (42349/3) JUDITE SILVA DE JESUS;CPF:482.622.691-87;Cargo/
 Função: (3476) APOIO ADM. EDUCACIONAL-ELEMENTAR;Ref:A-001;CH: 30H
 Hab.:ENSINO FUNDAMENTAL COMPLETO;Motivo:VACANCIA;Un. Adm:(038725) CRECHE
 EST. ENS. FUND. NASLA JOAQUIM ASCHAR;De:11/02/2016 a 23/12/2016

CONTRATO/SEDUC/06189/2016 DE: 23/02/2016
 Processo Nº: 1000002102230
 Contratado: (42530/27) MARIA DA CONCEICAO COSTA DA SILVA;CPF:482.687.631-
 91;Cargo/Função: (3476) APOIO ADM. EDUCACIONAL-ELEMENTAR;Ref:A-001;CH: 30H
 Hab.:ENSINO MÉDIO - NÃO PROFISSIONALIZANTE;Motivo:VACANCIA;Un.
 Adm:(011274) E.E. PROFª. MARIA NAZARETH M. NOLETO;De:11/02/2016 a
 23/12/2016

CONTRATO/SEDUC/06190/2016 DE: 23/02/2016
 Processo Nº: 1000002112847
 Contratado: (45003/29) TIMOTEO TSERETSU TSIROBO;CPF:474.524.201-87;Cargo/
 Função: (3506) CONTR.TEMP.FUNCAO PROF. HABILITADO;Ref:B-001;CH: 12H
 Hab.:LICENCIATURA PLENA EM CIENCIAS MATEMATICAS E DA
 NATUREZA;Motivo:VACANCIA;Un. Adm:(011452) E.E. INDIGENA DOM FELIPPO
 RINALDI;De:11/02/2016 a 23/12/2016

CONTRATO/SEDUC/06191/2016 DE: 23/02/2016
 Processo Nº: 1000002112863
 Contratado: (45016/25) MERCEDES ROORANHIPA TSOROPRE;CPF:458.730.111-
 68;Cargo/Função: (3506) CONTR.TEMP.FUNCAO PROF. HABILITADO;Ref:A-001;CH:
 20H
 Hab.:MAGISTÉRIO;Motivo:VACANCIA;Un. Adm:(011452) E.E. INDIGENA DOM FELIPPO
 RINALDI;De:11/02/2016 a 23/12/2016

CONTRATO/SEDUC/06192/2016 DE: 23/02/2016
 Processo Nº: 1000002098775
 Contratado: (45438/32) JOANA GARCIA CAMPANHA;CPF:663.305.729-68;Cargo/
 Função: (3506) CONTR.TEMP.FUNCAO PROF. HABILITADO;Ref:B-001;CH: 07H
 Hab.:LICENCIATURA PLENA EM MATEMATICA;Motivo:VACANCIA;Un. Adm:(184144) E.
 E. CLAUDIO APARECIDO PARO;De:11/02/2016 a 23/12/2016

CONTRATO/SEDUC/06193/2016 DE: 23/02/2016
 Processo Nº: 1000002108143
 Contratado: (45436/55) ARLETE TEZA;CPF:523.907.309-06;Cargo/Função: (3506)
 CONTR.TEMP.FUNCAO PROF. HABILITADO;Ref:B-001;CH: 15H
 Hab.:LICENCIATURA PLENA EM GEOGRAFIA;Motivo:DATA INICIAL;Un. Adm:(060208)
 E.E. ALBERT EINSTEIN;De:11/02/2016 a 23/12/2016

CONTRATO/SEDUC/06194/2016 DE: 23/02/2016
 Processo Nº: 1000002104872
 Contratado: (45549/36) GLACIANA PINTO DE ANGELO;CPF:314.226.241-53;Cargo/
 Função: (3506) CONTR.TEMP.FUNCAO PROF. HABILITADO;Ref:B-001;CH: 30H
 Hab.:LICENCIATURA PLENA EM PEDAGOGIA;Motivo:VACANCIA;Un. Adm:(038725)
 CRECHE EST. ENS. FUND. NASLA JOAQUIM ASCHAR;De:11/02/2016 a 23/12/2016

CONTRATO/SEDUC/06195/2016 DE: 23/02/2016
 Processo Nº: 1000002099487
 Contratado: (45568/13) MAURO MOREIRA DOS SANTOS;CPF:344.631.191-20;Cargo/
 Função: (3476) APOIO ADM. EDUCACIONAL-ELEMENTAR;Ref:A-001;CH: 30H
 Hab.:ENSINO MÉDIO - NÃO PROFISSIONALIZANTE;Motivo:VACANCIA;Un.
 Adm:(013781) E.E. OSVALDO CANDIDO PEREIRA;De:15/02/2016 a 23/12/2016

CONTRATO/SEDUC/06196/2016 DE: 23/02/2016
 Processo Nº: 1000002105201
 Contratado: (45820/36) ELIANE TAQUES;CPF:616.200.251-91;Cargo/Função: (3506)
 CONTR.TEMP.FUNCAO PROF. HABILITADO;Ref:B-001;CH: 30H
 Hab.:LICENCIATURA PLENA EM PEDAGOGIA;Motivo:VACANCIA;Un. Adm:(038725)
 CRECHE EST. ENS. FUND. NASLA JOAQUIM ASCHAR;De:11/02/2016 a 23/12/2016

CONTRATO/SEDUC/06197/2016 DE: 23/02/2016
 Processo Nº: 1000002109994
 Contratado: (46703/50) REGINA ELISA DA SILVA;CPF:616.131.001-59;Cargo/
 Função: (3506) CONTR.TEMP.FUNCAO PROF. HABILITADO;Ref:B-001;CH: 03H
 Hab.:LICENCIATURA PLENA EM LETRAS/LINGUA FRANCESA;Motivo:ABERTURA DE
 TURMA;Un. Adm:(097012) E. E. JOSE APARECIDO RIBEIRO;De:11/02/2016 a
 14/07/2016

CONTRATO/SEDUC/06198/2016 DE: 23/02/2016
 Processo Nº: 1000002107547
 Contratado: (46703/51) REGINA ELISA DA SILVA;CPF:616.131.001-59;Cargo/
 Função: (3506) CONTR.TEMP.FUNCAO PROF. HABILITADO;Ref:B-001;CH: 04H
 Hab.:LICENCIATURA PLENA EM LETRAS/LINGUA FRANCESA;Motivo:ABERTURA DE
 TURMA;Un. Adm:(097012) E. E. JOSE APARECIDO RIBEIRO;De:11/02/2016 a
 23/12/2016

CONTRATO/SEDUC/06199/2016 DE: 23/02/2016
 Processo Nº: 1000002109237
 Contratado: (46792/17) SANDRA MARIA REIS;CPF:953.508.108-04;Cargo/
 Função: (3506) CONTR.TEMP.FUNCAO PROF. HABILITADO;Ref:B-001;CH: 03H
 Hab.:LICENCIATURA PLENA EM ARTES PLASTICAS;Motivo:VACANCIA;Un.
 Adm:(011223) E.E. PROFª. IVONE TRAMARIM DE OLIVEIRA;De:13/02/2016 a
 23/12/2016

CONTRATO/SEDUC/06200/2016 DE: 23/02/2016
 Processo Nº: 1000002112456
 Contratado: (47342/16) CAETANO TSERENHIRU MORITU;CPF:568.084.101-00;Cargo/
 Função: (3514) CONTR.TEMP.FUNCAO PROF. NAO HABILIT;Ref:A-001;CH: 20H
 Hab.:ENSINO MÉDIO - NÃO PROFISSIONALIZANTE;Motivo:VACANCIA;Un.
 Adm:(011452) E.E. INDIGENA DOM FELIPPO RINALDI;De:11/02/2016 a 23/12/2016

CONTRATO/SEDUC/06201/2016 DE: 23/02/2016
 Processo Nº: 1000002107065

Contratado: (47491/41) REJANE GOMES DA SILVA;CPF:571.728.971-53;Cargo/Função: (3506) CONTR.TEMP.FUNCAO PROF. HABILITADO;Ref:B-001;CH: 10H
Hab.:LICENCIATURA PLENA EM GEOGRAFIA;Motivo:VACANCIA;Un. Adm:(176427) E. E. JOAO BATISTA DE ALMEIDA;De:11/02/2016 a 23/12/2016

CONTRATO/SEDUC/06202/2016 DE: 23/02/2016
Processo Nº: 1000002113075
Contratado: (47725/86) RUTE FELICIANO DOS SANTOS;CPF:615.213.969-49;Cargo/Função: (3506) CONTR.TEMP.FUNCAO PROF. HABILITADO;Ref:B-001;CH: 08H
Hab.:LICENCIATURA PLENA EM LETRAS/LING.PORTUGUESA/LITERATURA;Motivo:VACANCIA;Un. Adm:(015997) E.E. JADA TORRES;De:11/02/2016 a 23/12/2016

CONTRATO/SEDUC/06203/2016 DE: 23/02/2016
Processo Nº: 1000002113079
Contratado: (47725/87) RUTE FELICIANO DOS SANTOS;CPF:615.213.969-49;Cargo/Função: (3506) CONTR.TEMP.FUNCAO PROF. HABILITADO;Ref:B-001;CH: 03H
Hab.:LICENCIATURA PLENA EM LETRAS/LING.PORTUGUESA/LITERATURA;Motivo:VACANCIA;Un. Adm:(015865) E.E. 29 DE NOVEMBRO;De:11/02/2016 a 23/12/2016

CONTRATO/SEDUC/06204/2016 DE: 23/02/2016
Processo Nº: 1000002104978
Contratado: (47848/16) CLEONICE ERNESTINA SANTOS;CPF:495.402.111-15;Cargo/Função: (3506) CONTR.TEMP.FUNCAO PROF. HABILITADO;Ref:B-001;CH: 30H
Hab.:LICENCIATURA PLENA EM PEDAGOGIA;Motivo:VACANCIA;Un. Adm:(038725) CRECHE EST. ENS. FUND. NASLA JOAQUIM ASCHAR;De:11/02/2016 a 23/12/2016

CONTRATO/SEDUC/06205/2016 DE: 23/02/2016
Processo Nº: 1000002107381
Contratado: (48034/23) LUZIA VALTE DA SILVA MARQUES DO ESPIRITO SANTO;CPF:318.625.781-68;Cargo/Função: (3506) CONTR.TEMP.FUNCAO PROF. HABILITADO;Ref:B-001;CH: 20H
Hab.:LICENCIATURA PLENA EM PEDAGOGIA;Motivo:VACANCIA;Un. Adm:(009938) E.E. PROFª. PACIANA TORRES DE SANTANA;De:11/02/2016 a 23/12/2016

CONTRATO/SEDUC/06206/2016 DE: 23/02/2016
Processo Nº: 1000002101903
Contratado: (48178/33) LIDIA MARIA DE CASTRO DELMONDES;CPF:314.717.901-00;Cargo/Função: (3506) CONTR.TEMP.FUNCAO PROF. HABILITADO;Ref:B-001;CH: 20H
Hab.:LICENCIATURA PLENA EM HISTÓRIA;Motivo:DATA INICIAL;Un. Adm:(049646) E.E. PAULO FREIRE;De:11/02/2016 a 23/12/2016

CONTRATO/SEDUC/06207/2016 DE: 23/02/2016
Processo Nº: 1000002114535
Contratado: (48178/34) LIDIA MARIA DE CASTRO DELMONDES;CPF:314.717.901-00;Cargo/Função: (3506) CONTR.TEMP.FUNCAO PROF. HABILITADO;Ref:B-001;CH: 02H
Hab.:LICENCIATURA PLENA EM HISTÓRIA;Motivo:VACANCIA;Un. Adm:(049646) E.E. PAULO FREIRE;De:15/02/2016 a 23/12/2016

CONTRATO/SEDUC/06208/2016 DE: 23/02/2016
Processo Nº: 1000002107036
Contratado: (48265/37) ANA MARIA LIBARDI;CPF:788.058.561-34;Cargo/Função: (3506) CONTR.TEMP.FUNCAO PROF. HABILITADO;Ref:B-001;CH: 20H
Hab.:LICENCIATURA PLENA EM PEDAGOGIA;Motivo:VACANCIA;Un. Adm:(015890) E.E. PATRIARCA DA INDEPENDENCIA;De:11/02/2016 a 23/12/2016

CONTRATO/SEDUC/06209/2016 DE: 23/02/2016
Processo Nº: 1000002099424
Contratado: (48399/29) ROBERTO ROCHA;CPF:108.227.551-49;Cargo/Função: (3476) APOIO ADM. EDUCACIONAL-ELEMENTAR;Ref:A-001;CH: 30H
Hab.:ENSINO MÉDIO - NÃO PROFISSIONALIZANTE;Motivo:DATA INICIAL;Un. Adm:(016152) E.E. ALICE BARBOSA PACHECO;De:15/02/2016 a 23/12/2016

CONTRATO/SEDUC/06210/2016 DE: 23/02/2016
Processo Nº: 1000002096871
Contratado: (48964/18) MARIA LUCIA MOREIRA DA SILVA;CPF:109.835.111-87;Cargo/Função: (3468) TECNICO ADMINISTRATIVO EDUCACIONAL;Ref:A-001;CH: 30H
Hab.:LICENCIATURA PLENA EM CIENCIAS BIOLOGICAS;Motivo:VACANCIA;Un. Adm:(010928) E.E. JOSE SALMEN HANZE;De:15/02/2016 a 23/12/2016

CONTRATO/SEDUC/06211/2016 DE: 23/02/2016
Processo Nº: 1000002109371
Contratado: (49118/22) SANDRA MACARIO DA SILVA;CPF:667.876.291-68;Cargo/Função: (3506) CONTR.TEMP.FUNCAO PROF. HABILITADO;Ref:B-001;CH: 20H
Hab.:LICENCIATURA PLENA EM PEDAGOGIA;Motivo:VACANCIA;Un. Adm:(012505) E.E. FAUSTINO DIAS AMORIM;De:11/02/2016 a 23/12/2016

CONTRATO/SEDUC/06212/2016 DE: 23/02/2016
Processo Nº: 1000002100556
Contratado: (49125/71) LUCIVANE VAZ PORTO;CPF:522.548.951-68;Cargo/Função: (3506) CONTR.TEMP.FUNCAO PROF. HABILITADO;Ref:B-001;CH: 18H
Hab.:LICENCIATURA PLENA EM CIENCIAS BIOLOGICAS;Motivo:DATA INICIAL;Un. Adm:(016136) E.E. WALDEMON MORAES COELHO;De:11/02/2016 a 23/12/2016

CONTRATO/SEDUC/06213/2016 DE: 23/02/2016
Processo Nº: 1000002098908
Contratado: (49340/39) CLEUSA APARECIDA RODRIGUES;CPF:363.632.279-68;Cargo/Função: (3506) CONTR.TEMP.FUNCAO PROF. HABILITADO;Ref:B-001;CH: 08H
Hab.:LICENCIATURA PLENA EM LETRAS/LÍNGUA ESPANHOLA;Motivo:DATA INICIAL;Un. Adm:(009547) E.E. PASCOAL RAMOS;De:11/02/2016 a 22/12/2016

CONTRATO/SEDUC/06214/2016 DE: 23/02/2016
Processo Nº: 1000002097602
Contratado: (49550/8) TEREZINHA ALVES DE FIGUEIREDO;CPF:460.738.091-15;Cargo/Função: (3468) TECNICO ADMINISTRATIVO EDUCACIONAL;Ref:A-001;CH: 30H
Hab.:LICENCIATURA PLENA EM PEDAGOGIA;Motivo:VACANCIA;Un. Adm:(011312) CEJA PROFª. MARISA MARIANO DA SILVA;De:15/02/2016 a 19/05/2016

CONTRATO/SEDUC/06215/2016 DE: 23/02/2016
Processo Nº: 1000002105228
Contratado: (49698/26) ROSANGELA RIBEIRO DA SILVA DUARTE;CPF:780.300.561-

68;Cargo/Função: (3506) CONTR.TEMP.FUNCAO PROF. HABILITADO;Ref:B-001;CH: 30H
Hab.:LICENCIATURA PLENA EM PEDAGOGIA;Motivo:VACANCIA;Un. Adm:(038733) CRECHE EST. ENS. FUND. MARIA EUNICE DUARTE BARROS;De:11/02/2016 a 23/12/2016

CONTRATO/SEDUC/06216/2016 DE: 23/02/2016
Processo Nº: 1000002101976
Contratado: (50197/5) JOANA DARC DE BORBA ALVES;CPF:318.160.961-72;Cargo/Função: (3476) APOIO ADM. EDUCACIONAL-ELEMENTAR;Ref:A-001;CH: 30H
Hab.:ENSINO MÉDIO - NÃO PROFISSIONALIZANTE;Motivo:DISTRATO A PEDIDO;Un. Adm:(010979) E.E. MARIA DE LIMA CADIDE;De:11/02/2016 a 23/12/2016

CONTRATO/SEDUC/06217/2016 DE: 23/02/2016
Processo Nº: 1000002104883
Contratado: (50326/33) EUNICE FERREIRA;CPF:569.858.191-68;Cargo/Função: (3506) CONTR.TEMP.FUNCAO PROF. HABILITADO;Ref:B-001;CH: 30H
Hab.:LICENCIATURA PLENA EM PEDAGOGIA;Motivo:VACANCIA;Un. Adm:(038725) CRECHE EST. ENS. FUND. NASLA JOAQUIM ASCHAR;De:11/02/2016 a 23/12/2016

CONTRATO/SEDUC/06218/2016 DE: 23/02/2016
Processo Nº: 1000002102539
Contratado: (50580/56) LINDIOMAR SANTOS PEREIRA;CPF:460.519.451-72;Cargo/Função: (3506) CONTR.TEMP.FUNCAO PROF. HABILITADO;Ref:B-001;CH: 05H
Hab.:LICENCIATURA PLENA EM QUIMICA;Motivo:VACANCIA;Un. Adm:(015482) E.E. RUI BARBOSA;De:15/02/2016 a 23/12/2016

CONTRATO/SEDUC/06219/2016 DE: 23/02/2016
Processo Nº: 1000002108258
Contratado: (50607/45) ZENAIDE NASCIMENTO RODRIGUES;CPF:483.462.091-34;Cargo/Função: (3506) CONTR.TEMP.FUNCAO PROF. HABILITADO;Ref:B-001;CH: 20H
Hab.:LICENCIATURA PLENA EM PEDAGOGIA;Motivo:VACANCIA;Un. Adm:(145769) E.E. FRANCISCA BARROS DE CARVALHO;De:11/02/2016 a 23/12/2016

CONTRATO/SEDUC/06220/2016 DE: 23/02/2016
Processo Nº: 1000002099023
Contratado: (51492/40) DANIELA LINA DA COSTA SOUZA;CPF:535.257.011-87;Cargo/Função: (3506) CONTR.TEMP.FUNCAO PROF. HABILITADO;Ref:B-001;CH: 20H
Hab.:LICENCIATURA PLENA EM LETRAS/LING.PORTUGUESA;Motivo:DATA FINAL;Un. Adm:(173509) E. E. HENRIQUE JOSE TRINDADE;De:11/02/2016 a 23/12/2016

CONTRATO/SEDUC/06221/2016 DE: 23/02/2016
Processo Nº: 1000002102689
Contratado: (51516/79) ADNAIR ALVES VIEIRA SILVA;CPF:378.361.701-44;Cargo/Função: (3506) CONTR.TEMP.FUNCAO PROF. HABILITADO;Ref:B-001;CH: 09H
Hab.:LICENCIATURA PLENA EM GEOGRAFIA;Motivo:VACANCIA;Un. Adm:(011371) E.E. Sen. FILINTO MULLER;De:11/02/2016 a 23/12/2016

CONTRATO/SEDUC/06222/2016 DE: 23/02/2016
Processo Nº: 1000002102677
Contratado: (51516/80) ADNAIR ALVES VIEIRA SILVA;CPF:378.361.701-44;Cargo/Função: (3506) CONTR.TEMP.FUNCAO PROF. HABILITADO;Ref:B-001;CH: 12H
Hab.:LICENCIATURA PLENA EM GEOGRAFIA;Motivo:VACANCIA;Un. Adm:(011363) E.E. NORBERTO SCHWANTES;De:11/02/2016 a 23/12/2016

CONTRATO/SEDUC/06223/2016 DE: 23/02/2016
Processo Nº: 1000002105751
Contratado: (51583/12) PATRICIA REGINA MOREIRA DE MORAES;CPF:667.442.961-91;Cargo/Função: (3468) TECNICO ADMINISTRATIVO EDUCACIONAL;Ref:A-001;CH: 30H
Hab.:MAGISTÉRIO;Motivo:VACANCIA;Un. Adm:(038733) CRECHE EST. ENS. FUND. MARIA EUNICE DUARTE BARROS;De:15/02/2016 a 23/12/2016

CONTRATO/SEDUC/06224/2016 DE: 23/02/2016
Processo Nº: 1000002098283
Contratado: (53001/15) MARINEZ BOLONHEZI;CPF:726.726.179-53;Cargo/Função: (3506) CONTR.TEMP.FUNCAO PROF. HABILITADO;Ref:B-001;CH: 20H
Hab.:LICENCIATURA PLENA EM LETRAS/LING.PORTUGUESA/LITERATURA;Motivo:DATA INICIAL;Un. Adm:(173770) E. E. JORGE AMADO;De:11/02/2016 a 23/12/2016

CONTRATO/SEDUC/06225/2016 DE: 23/02/2016
Processo Nº: 1000002106835
Contratado: (53438/17) SERAFINA RIBEIRO FERNANDES;CPF:568.804.131-53;Cargo/Função: (3506) CONTR.TEMP.FUNCAO PROF. HABILITADO;Ref:B-001;CH: 20H
Hab.:LICENCIATURA PLENA EM PEDAGOGIA;Motivo:VACANCIA;Un. Adm:(156426) E.E. ERNESTO CHE GUEVARA;De:11/02/2016 a 23/12/2016

CONTRATO/SEDUC/06226/2016 DE: 23/02/2016
Processo Nº: 1000002108842
Contratado: (53543/29) NORMI GONCALINA DE CAMPOS;CPF:807.582.151-34;Cargo/Função: (3506) CONTR.TEMP.FUNCAO PROF. HABILITADO;Ref:B-001;CH: 18H
Hab.:LICENCIATURA PLENA EM HISTÓRIA;Motivo:DATA INICIAL;Un. Adm:(012238) E.E. PROFª. MARIA DA CUNHA BRUNO;De:11/02/2016 a 23/12/2016

CONTRATO/SEDUC/06227/2016 DE: 23/02/2016
Processo Nº: 1000002110073
Contratado: (53672/6) IVANA MARIA FERRARI;CPF:627.611.881-87;Cargo/Função: (3506) CONTR.TEMP.FUNCAO PROF. HABILITADO;Ref:B-001;CH: 20H
Hab.:LICENCIATURA PLENA EM PEDAGOGIA;Motivo:VACANCIA;Un. Adm:(011886) E.E. Dep. FRANCISCO E. RANGEL TORRES;De:11/02/2016 a 23/12/2016

CONTRATO/SEDUC/06228/2016 DE: 23/02/2016
Processo Nº: 1000002107071
Contratado: (53706/25) MAURICIA MENDES DA SILVA;CPF:275.071.221-15;Cargo/Função: (3506) CONTR.TEMP.FUNCAO PROF. HABILITADO;Ref:B-001;CH: 20H
Hab.:LICENCIATURA PLENA EM PEDAGOGIA;Motivo:DATA INICIAL;Un. Adm:(012173) E.E. HERACLITO LEONCIO MONTEIRO;De:11/02/2016 a 23/12/2016

CONTRATO/SEDUC/06229/2016 DE: 23/02/2016
Processo Nº: 1000002110223
Contratado: (53797/21) MARIA RITA LEAL MUNDIM SILVA;CPF:567.656.811-91;Cargo/Função: (3506) CONTR.TEMP.FUNCAO PROF. HABILITADO;Ref:B-001;CH: 20H
Hab.:LICENCIATURA PLENA EM PEDAGOGIA;Motivo:VACANCIA;Un. Adm:(038520) E.E.

ANTONIO CARLOS DE BRITO,De:11/02/2016 a 23/12/2016

CONTRATO/SEDUC/06230/2016 DE: 23/02/2016

Processo Nº: 1000002106167
 Contratado: (54117/45) TEREZA TRENTO FERREIRA;CPF:537.758.809-68;Cargo/
 Função: (3506) CONTR.TEMP.FUNCAO PROF. HABILITADO;Ref:B-001;CH: 09H
 Hab.:LICENCIATURA PLENA EM LETRAS/LING.PORTUGUESA;Motivo:DATA INICIAL;Un.
 Adm:(016365) E.E. KREEN AKARORE;De:11/02/2016 a 23/12/2016

CONTRATO/SEDUC/06231/2016 DE: 23/02/2016

Processo Nº: 1000002107906
 Contratado: (54117/46) TEREZA TRENTO FERREIRA;CPF:537.758.809-68;Cargo/
 Função: (3506) CONTR.TEMP.FUNCAO PROF. HABILITADO;Ref:B-001;CH: 06H
 Hab.:LICENCIATURA PLENA EM LETRAS/LING.PORTUGUESA;Motivo:DATA INICIAL;Un.
 Adm:(016365) E.E. KREEN AKARORE;De:11/02/2016 a 23/12/2016

CONTRATO/SEDUC/06232/2016 DE: 23/02/2016

Processo Nº: 1000002106925
 Contratado: (54155/13) MARIA GOMES PEREIRA DOS SANTOS;CPF:348.620.302-
 97;Cargo/Função: (3506) CONTR.TEMP.FUNCAO PROF. HABILITADO;Ref:B-001;CH:
 20H
 Hab.:LICENCIATURA PLENA EM PEDAGOGIA;Motivo:VACANCIA;Un. Adm:(156426) E.E.
 ERNESTO CHE GUEVARA;De:11/02/2016 a 23/12/2016

CONTRATO/SEDUC/06233/2016 DE: 23/02/2016

Processo Nº: 1000002099206
 Contratado: (54168/41) ANA MARIA BALDINOTTI;CPF:246.696.178-42;Cargo/
 Função: (3506) CONTR.TEMP.FUNCAO PROF. HABILITADO;Ref:B-001;CH: 20H
 Hab.:LICENCIATURA PLENA EM LETRAS/LINGUA INGLESA;Motivo:ALTERAÇÃO DE CARGA
 HORÁRIA;Un. Adm:(015423) E.E. Dr. ANISIO JOSE MOREIRA;De:11/02/2016 a
 23/12/2016

CONTRATO/SEDUC/06234/2016 DE: 23/02/2016

Processo Nº: 1000002103013
 Contratado: (54194/27) ADYR DA TRINDADE SANTANA;CPF:241.956.421-91;Cargo/
 Função: (3476) APOIO ADM. EDUCACIONAL-ELEMENTAR;Ref:A-001;CH: 30H
 Hab.:MAGISTÉRIO;Motivo:VACANCIA;Un. Adm:(049697) E.E. LUIZ
 ORIONE;De:15/02/2016 a 23/12/2016

CONTRATO/SEDUC/06235/2016 DE: 23/02/2016

Processo Nº: 1000002108218
 Contratado: (54246/17) ZELIDA BRITO TATAIRA;CPF:353.362.001-82;Cargo/
 Função: (3506) CONTR.TEMP.FUNCAO PROF. HABILITADO;Ref:B-001;CH: 20H
 Hab.:LICENCIATURA PLENA EM PEDAGOGIA;Motivo:VACANCIA;Un. Adm:(011037) E.E.
 PROFª. RENILDA SILVA MORAES;De:11/02/2016 a 23/12/2016

CONTRATO/SEDUC/06236/2016 DE: 23/02/2016

Processo Nº: 1000002109737
 Contratado: (54490/46) MARIA DAS DORES DE SOUZA;CPF:172.520.878-40;Cargo/
 Função: (3506) CONTR.TEMP.FUNCAO PROF. HABILITADO;Ref:B-001;CH: 12H
 Hab.:LICENCIATURA PLENA EM ESTUDOS SOCIAIS;Motivo:ALTERAÇÃO DE CARGA
 HORÁRIA;Un. Adm:(015954) E.E. WILSON DE ALMEIDA;De:11/02/2016 a 23/12/2016

CONTRATO/SEDUC/06237/2016 DE: 23/02/2016

Processo Nº: 1000002099339
 Contratado: (54704/49) ALESSANDRA RODRIGUES DA SILVA
 OLIVEIRA;CPF:615.888.301-87;Cargo/Função: (3506) CONTR.TEMP.FUNCAO PROF.
 HABILITADO;Ref:B-001;CH: 20H
 Hab.:LICENCIATURA PLENA EM MATEMATICA;Motivo:DATA INICIAL;Un. Adm:(013048)
 E.E. Dep. DORMEVAL FARIAS;De:11/02/2016 a 23/12/2016

CONTRATO/SEDUC/06238/2016 DE: 23/02/2016

Processo Nº: 1000002110782
 Contratado: (54793/25) ANA MARIA DE CAMPOS POPOVICCE;CPF:594.899.281-
 00;Cargo/Função: (3506) CONTR.TEMP.FUNCAO PROF. HABILITADO;Ref:B-001;CH:
 20H
 Hab.:LICENCIATURA PLENA EM PEDAGOGIA;Motivo:ALTERAÇÃO DE CARGA HORÁRIA;Un.
 Adm:(173584) E. E. GOV. JOSE GARCIA NETO;De:11/02/2016 a 23/12/2016

CONTRATO/SEDUC/06239/2016 DE: 23/02/2016

Processo Nº: 1000002112513
 Contratado: (54942/20) CORNELIO NOMOHI TSIMO;CPF:604.171.291-49;Cargo/
 Função: (3506) CONTR.TEMP.FUNCAO PROF. HABILITADO;Ref:B-001;CH: 12H
 Hab.:LICENCIATURA PLENA EM LINGUAS, ARTES E LITERATURA;Motivo:VACANCIA;Un.
 Adm:(011452) E.E. INDIGENA DOM FELIPPO RINALDI;De:11/02/2016 a 23/12/2016

CONTRATO/SEDUC/06240/2016 DE: 23/02/2016

Processo Nº: 1000002112041
 Contratado: (55045/29) DARCILENE NERY PIAUI;CPF:487.538.151-49;Cargo/
 Função: (3506) CONTR.TEMP.FUNCAO PROF. HABILITADO;Ref:B-001;CH: 14H
 Hab.:LICENCIATURA PLENA EM BIOLOGIA;Motivo:VACANCIA;Un. Adm:(011339) E.E.
 IR. DIVA PIMENTEL;De:15/02/2016 a 23/12/2016

CONTRATO/SEDUC/06241/2016 DE: 23/02/2016

Processo Nº: 1000002110283
 Contratado: (55076/30) SELMA PAULINA CARVALHO DE JESUS;CPF:779.841.611-
 00;Cargo/Função: (3506) CONTR.TEMP.FUNCAO PROF. HABILITADO;Ref:B-001;CH:
 20H
 Hab.:LICENCIATURA PLENA EM PEDAGOGIA;Motivo:VACANCIA;Un. Adm:(013072) E.E.
 SAO JOSE;De:11/02/2016 a 23/12/2016

CONTRATO/SEDUC/06242/2016 DE: 23/02/2016

Processo Nº: 1000002110286
 Contratado: (55294/20) JOSEFINA MARIA TRINDADE;CPF:568.050.391-34;Cargo/
 Função: (3476) APOIO ADM. EDUCACIONAL-ELEMENTAR;Ref:A-001;CH: 30H
 Hab.:MAGISTÉRIO;Motivo:VACANCIA;Un. Adm:(012599) E.E. VIRGINIO NUNES
 FERRAZ JUNIOR;De:11/02/2016 a 23/12/2016

CONTRATO/SEDUC/06243/2016 DE: 23/02/2016

Processo Nº: 1000002115131
 Contratado: (55296/4) ZELIA GRISON BORGUESAN;CPF:488.913.631-20;Cargo/
 Função: (3506) CONTR.TEMP.FUNCAO PROF. HABILITADO;Ref:B-001;CH: 20H
 Hab.:LICENCIATURA PLENA EM LETRAS/LINGUA INGLESA;Motivo:ABERTURA DE
 TURMA;Un. Adm:(014230) E.E. MARIA ESTHER PERES;De:18/02/2016 a 23/12/2016

CONTRATO/SEDUC/06244/2016 DE: 23/02/2016

Processo Nº: 1000002111592

Contratado: (55392/24) MARIA ZILDA FERREIRA DE ABREU;CPF:162.313.171-
 53;Cargo/Função: (3506) CONTR.TEMP.FUNCAO PROF. HABILITADO;Ref:B-001;CH:
 20H

Hab.:LICENCIATURA PLENA EM PEDAGOGIA;Motivo:VACANCIA;Un. Adm:(011274) E.E.
 PROFª. MARIA NAZARETH M. NOLETO;De:11/02/2016 a 23/12/2016

CONTRATO/SEDUC/06245/2016 DE: 23/02/2016

Processo Nº: 1000002101264
 Contratado: (55459/18) DALIA CARVALHO DE OLIVEIRA BUENO;CPF:520.872.551-
 72;Cargo/Função: (3506) CONTR.TEMP.FUNCAO PROF. HABILITADO;Ref:B-001;CH:
 09H
 Hab.:LICENCIATURA PLENA EM CIENCIAS BIOLOGICAS;Motivo:DATA INICIAL;Un.
 Adm:(014206) E.E. ALEXANDRE QUIRINO SOUZA;De:11/02/2016 a 23/12/2016

CONTRATO/SEDUC/06246/2016 DE: 23/02/2016

Processo Nº: 1000002110224
 Contratado: (55668/18) TELMA LUCIA SOARES RODRIGUES DE
 SOUZA;CPF:424.438.141-49;Cargo/Função: (3506) CONTR.TEMP.FUNCAO PROF.
 HABILITADO;Ref:B-001;CH: 05H
 Hab.:LICENCIATURA PLENA EM LETRAS/LING.PORTUGUESA;Motivo:VACANCIA;Un.
 Adm:(011037) E.E. PROFª. RENILDA SILVA MORAES;De:11/02/2016 a 23/12/2016

CONTRATO/SEDUC/06247/2016 DE: 23/02/2016

Processo Nº: 1000002108328
 Contratado: (55758/37) IVANILCE DIAS DA COSTA;CPF:424.383.651-53;Cargo/
 Função: (3506) CONTR.TEMP.FUNCAO PROF. HABILITADO;Ref:B-001;CH: 20H
 Hab.:LICENCIATURA PLENA EM PEDAGOGIA;Motivo:VACANCIA;Un. Adm:(011142) E.E.
 EMANUEL PINHEIRO;De:11/02/2016 a 23/12/2016

CONTRATO/SEDUC/06248/2016 DE: 23/02/2016

Processo Nº: 1000002100298
 Contratado: (55773/22) GOIACI CECILIA PIRES LUZ;CPF:545.875.731-91;Cargo/
 Função: (3476) APOIO ADM. EDUCACIONAL-ELEMENTAR;Ref:A-001;CH: 30H
 Hab.:LICENCIATURA PLENA EM PEDAGOGIA;Motivo:DATA INICIAL;Un. Adm:(014206)
 E.E. ALEXANDRE QUIRINO SOUZA;De:11/02/2016 a 23/12/2016

CONTRATO/SEDUC/06249/2016 DE: 23/02/2016

Processo Nº: 1000002107538
 Contratado: (55816/57) VILMA CURTEZ DA SILVA;CPF:384.826.571-00;Cargo/
 Função: (3506) CONTR.TEMP.FUNCAO PROF. HABILITADO;Ref:B-001;CH: 11H
 Hab.:LICENCIATURA PLENA EM LETRAS/LING.PORTUGUESA/
 LITERATURA;Motivo:VACANCIA;Un. Adm:(010952) E.E. PROFª. EUNICE SOUZA DOS
 SANTOS;De:11/02/2016 a 23/12/2016

CONTRATO/SEDUC/06250/2016 DE: 23/02/2016

Processo Nº: 1000002100323
 Contratado: (56152/12) ERIMITA ANTERINA OLIVEIRA DA CRUZ;CPF:460.295.831-
 15;Cargo/Função: (3506) CONTR.TEMP.FUNCAO PROF. HABILITADO;Ref:B-001;CH:
 20H
 Hab.:LICENCIATURA PLENA EM PEDAGOGIA;Motivo:DATA INICIAL;Un. Adm:(155110)
 E.E. ANGELO MELHORANÇA;De:11/02/2016 a 23/12/2016

CONTRATO/SEDUC/06251/2016 DE: 23/02/2016

Processo Nº: 1000002111519
 Contratado: (56176/25) ADELZITA LOPES DOS SANTOS;CPF:229.603.761-53;Cargo/
 Função: (3506) CONTR.TEMP.FUNCAO PROF. HABILITADO;Ref:B-001;CH: 20H
 Hab.:LICENCIATURA PLENA EM PEDAGOGIA;Motivo:VACANCIA;Un. Adm:(015407) E.E.
 DOMINGOS BRIANTE;De:11/02/2016 a 23/12/2016

CONTRATO/SEDUC/06252/2016 DE: 23/02/2016

Processo Nº: 1000002109349
 Contratado: (56522/19) ROSE CARMEM MARCAL;CPF:362.413.851-00;Cargo/
 Função: (3506) CONTR.TEMP.FUNCAO PROF. HABILITADO;Ref:B-001;CH: 14H
 Hab.:LICENCIATURA PLENA EM LETRAS/LING.PORTUGUESA;Motivo:ALTERAÇÃO DE
 CARGA HORÁRIA;Un. Adm:(015423) E.E. Dr. ANISIO JOSE MOREIRA;De:11/02/2016
 a 23/12/2016

CONTRATO/SEDUC/06253/2016 DE: 23/02/2016

Processo Nº: 1000002098320
 Contratado: (56674/61) ROSIMEIRE APARECIDA DE ANDRADE;CPF:531.610.841-
 87;Cargo/Função: (3506) CONTR.TEMP.FUNCAO PROF. HABILITADO;Ref:B-001;CH:
 05H
 Hab.:LICENCIATURA PLENA EM LETRAS/LING.PORTUGUESA/LITERATURA;Motivo:DATA
 INICIAL;Un. Adm:(010880) E.E. DANIEL MARTINS MOURA;De:11/02/2016 a
 23/12/2016

CONTRATO/SEDUC/06254/2016 DE: 23/02/2016

Processo Nº: 1000002098330
 Contratado: (56674/62) ROSIMEIRE APARECIDA DE ANDRADE;CPF:531.610.841-
 87;Cargo/Função: (3506) CONTR.TEMP.FUNCAO PROF. HABILITADO;Ref:B-001;CH:
 15H
 Hab.:LICENCIATURA PLENA EM LETRAS/LING.PORTUGUESA/LITERATURA;Motivo:DATA
 INICIAL;Un. Adm:(010880) E.E. DANIEL MARTINS MOURA;De:11/02/2016 a
 13/07/2016

CONTRATO/SEDUC/06255/2016 DE: 23/02/2016

Processo Nº: 1000002108848
 Contratado: (57355/28) JUSTINIANO DE BARROS GERALDES;CPF:415.158.381-
 53;Cargo/Função: (3506) CONTR.TEMP.FUNCAO PROF. HABILITADO;Ref:B-001;CH:
 27H
 Hab.:LICENCIATURA PLENA EM MATEMATICA;Motivo:VACANCIA;Un. Adm:(153885)
 E.E. NOVA CHANCE;De:15/02/2016 a 23/12/2016

CONTRATO/SEDUC/06256/2016 DE: 23/02/2016

Processo Nº: 1000002111251
 Contratado: (57396/23) MARIO LUCIO DE MORAES BORGES;CPF:568.016.451-
 53;Cargo/Função: (3476) APOIO ADM. EDUCACIONAL-ELEMENTAR;Ref:A-001;CH: 30H
 Hab.:ENSINO MÉDIO - NÃO PROFISSIONALIZANTE;Motivo:VACANCIA;Un.
 Adm:(012602) E.E. CIRO SIQUEIRA GONCALVES;De:15/02/2016 a 23/12/2016

CONTRATO/SEDUC/06257/2016 DE: 23/02/2016

Processo Nº: 1000002108674
 Contratado: (57596/56) MARIA DA CRUZ LEAL;CPF:458.962.081-20;Cargo/
 Função: (3506) CONTR.TEMP.FUNCAO PROF. HABILITADO;Ref:B-001;CH: 01H
 Hab.:LICENCIATURA PLENA EM LETRAS/LINGUA FRANCESA;Motivo:VACANCIA;Un.

Adm:(153885) E.E. NOVA CHANCE;De:15/02/2016 a 23/12/2016

CONTRATO/SEDUC/06258/2016 DE: 23/02/2016

Processo Nº: 1000002108655
 Contratado:(57596/57) MARIA DA CRUZ LEAL;CPF:458.962.081-20;Cargo/Função:(3506) CONTR.TEMP.FUNCAO PROF. HABILITADO;Ref:B-001;CH: 25H
 Hab.:LICENCIATURA PLENA EM LETRAS/LÍNGUA FRANCESA;Motivo:VACÂNCIA;Un. Adm:(153885) E.E. NOVA CHANCE;De:15/02/2016 a 23/12/2016

CONTRATO/SEDUC/06259/2016 DE: 23/02/2016

Processo Nº: 1000002107042
 Contratado:(57987/27) NOEMIA BERTO DE LIMA;CPF:488.487.941-49;Cargo/Função:(3506) CONTR.TEMP.FUNCAO PROF. HABILITADO;Ref:B-001;CH: 20H
 Hab.:LICENCIATURA PLENA EM PEDAGOGIA;Motivo:VACÂNCIA;Un. Adm:(015890) E.E. PATRIARCA DA INDEPENDENCIA;De:11/02/2016 a 23/12/2016

CONTRATO/SEDUC/06260/2016 DE: 23/02/2016

Processo Nº: 1000002099822
 Contratado:(58037/43) LUCIA HELENA NOGUEIRA LEITE;CPF:346.210.241-91;Cargo/Função:(3506) CONTR.TEMP.FUNCAO PROF. HABILITADO;Ref:B-001;CH: 09H
 Hab.:LICENCIATURA PLENA EM CIENCIAS BIOLÓGICAS;Motivo:DATA INICIAL;Un. Adm:(173770) E. E. JORGE AMADO;De:11/02/2016 a 23/12/2016

CONTRATO/SEDUC/06261/2016 DE: 23/02/2016

Processo Nº: 1000002105635
 Contratado:(58542/19) ELIZANETH MARIA NASCIMENTO DA SILVA;CPF:651.667.521-04;Cargo/Função:(3476) APOIO ADM. EDUCACIONAL-ELEMENTAR;Ref:A-001;CH: 30H
 Hab.:MAGISTÉRIO;Motivo:VACÂNCIA;Un. Adm:(012629) E.E. Cel. ANTONIO PAES DE BARROS;De:11/02/2016 a 23/12/2016

CONTRATO/SEDUC/06262/2016 DE: 23/02/2016

Processo Nº: 1000002102407
 Contratado:(58679/43) JOAO CLARINDO DA SILVA;CPF:502.282.771-91;Cargo/Função:(3506) CONTR.TEMP.FUNCAO PROF. HABILITADO;Ref:B-001;CH: 02H
 Hab.:LICENCIATURA PLENA EM FILOSOFIA;Motivo:VACÂNCIA;Un. Adm:(012670) E.E. FREI CARLOS VALLETE;De:15/02/2016 a 23/12/2016

CONTRATO/SEDUC/06263/2016 DE: 23/02/2016

Processo Nº: 1000002102440
 Contratado:(58679/44) JOAO CLARINDO DA SILVA;CPF:502.282.771-91;Cargo/Função:(3506) CONTR.TEMP.FUNCAO PROF. HABILITADO;Ref:B-001;CH: 01H
 Hab.:LICENCIATURA PLENA EM FILOSOFIA;Motivo:DATA INICIAL;Un. Adm:(012661) E.E. JUSCELINO K. DE OLIVEIRA;De:11/02/2016 a 23/12/2016

CONTRATO/SEDUC/06264/2016 DE: 23/02/2016

Processo Nº: 1000002108276
 Contratado:(59330/32) CELIO RIBEIRO DA SILVA;CPF:313.319.201-91;Cargo/Função:(3506) CONTR.TEMP.FUNCAO PROF. HABILITADO;Ref:B-001;CH: 03H
 Hab.:LICENCIATURA PLENA EM PEDAGOGIA;Motivo:DATA INICIAL;Un. Adm:(060208) E.E. ALBERT EINSTEIN;De:11/02/2016 a 23/12/2016

CONTRATO/SEDUC/06265/2016 DE: 23/02/2016

Processo Nº: 1000002103078
 Contratado:(59360/67) ANA MARIA DO NASCIMENTO CAMPOS;CPF:817.862.631-49;Cargo/Função:(3506) CONTR.TEMP.FUNCAO PROF. HABILITADO;Ref:B-001;CH: 06H
 Hab.:LICENCIATURA PLENA EM HISTÓRIA;Motivo:ALTERAÇÃO DE CARGA HORÁRIA;Un. Adm:(015407) E.E. DOMINGOS BRIANTE;De:11/02/2016 a 23/12/2016

CONTRATO/SEDUC/06266/2016 DE: 23/02/2016

Processo Nº: 1000002106352
 Contratado:(60196/38) NADIR RODRIGUES DE SOUZA DE CAMPOS;CPF:153.878.928-04;Cargo/Função:(3506) CONTR.TEMP.FUNCAO PROF. HABILITADO;Ref:B-001;CH: 20H
 Hab.:LICENCIATURA PLENA EM PEDAGOGIA;Motivo:ALTERAÇÃO DE CARGA HORÁRIA;Un. Adm:(045055) E.E. ARGEU AUGUSTO DE MORAES;De:11/02/2016 a 23/12/2016

CONTRATO/SEDUC/06267/2016 DE: 23/02/2016

Processo Nº: 1000002107504
 Contratado:(60383/27) MARIA CRISTINA DA SILVA DE QUEIROZ;CPF:174.059.498-35;Cargo/Função:(3506) CONTR.TEMP.FUNCAO PROF. HABILITADO;Ref:B-001;CH: 30H
 Hab.:LICENCIATURA PLENA EM PEDAGOGIA;Motivo:VACÂNCIA;Un. Adm:(012670) E.E. FREI CARLOS VALLETE;De:20/02/2016 a 23/12/2016

CONTRATO/SEDUC/06268/2016 DE: 23/02/2016

Processo Nº: 1000002107994
 Contratado:(60435/38) NORA NEY LEAL TOTA;CPF:405.184.421-87;Cargo/Função:(3506) CONTR.TEMP.FUNCAO PROF. HABILITADO;Ref:B-001;CH: 16H
 Hab.:LICENCIATURA PLENA EM LETRAS/LING. PORTUGUESA;Motivo:DATA INICIAL;Un. Adm:(016349) E.E. GUARANTA;De:11/02/2016 a 23/12/2016

CONTRATO/SEDUC/06269/2016 DE: 23/02/2016

Processo Nº: 1000002098728
 Contratado:(60469/36) MARIALDA JACINTO BARBOZA;CPF:650.076.971-68;Cargo/Função:(3506) CONTR.TEMP.FUNCAO PROF. HABILITADO;Ref:B-001;CH: 20H
 Hab.:LICENCIATURA PLENA EM LETRAS/LING. PORTUGUESA;Motivo:DATA INICIAL;Un. Adm:(145696) E.E. VIRGILIO CORREA FILHO;De:11/02/2016 a 23/12/2016

CONTRATO/SEDUC/06270/2016 DE: 23/02/2016

Processo Nº: 1000002107317
 Contratado:(60999/19) FABIANA DE SA COUTINHO BARBOSA;CPF:834.529.071-04;Cargo/Função:(3506) CONTR.TEMP.FUNCAO PROF. HABILITADO;Ref:B-001;CH: 20H
 Hab.:LICENCIATURA PLENA EM PEDAGOGIA;Motivo:ALTERAÇÃO DE CARGA HORÁRIA;Un. Adm:(012190) E.E. ANTONIO GERALDO G. GATTIBONI;De:11/02/2016 a 23/12/2016

CONTRATO/SEDUC/06271/2016 DE: 23/02/2016

Processo Nº: 1000002110181
 Contratado:(61012/23) ISMAEL BARBOSA DE MORAIS;CPF:572.153.591-15;Cargo/Função:(3506) CONTR.TEMP.FUNCAO PROF. HABILITADO;Ref:B-001;CH: 20H
 Hab.:LICENCIATURA PLENA EM PEDAGOGIA;Motivo:VACÂNCIA;Un. Adm:(013048) E.E. Dep. DORMEVAL FARIA;De:11/02/2016 a 23/12/2016

CONTRATO/SEDUC/06272/2016 DE: 23/02/2016

Processo Nº: 1000002112095

Contratado:(61208/67) EMILIO RODRIGUES DE OLIVEIRA;CPF:364.921.241-20;Cargo/Função:(3506) CONTR.TEMP.FUNCAO PROF. HABILITADO;Ref:B-001;CH: 02H

Hab.:LICENCIATURA PLENA EM CIENCIAS NATURAIS E MATEMATICA;Motivo:VACÂNCIA;Un. Adm:(011339) E.E. IR. DIVA PIMENTEL;De:11/02/2016 a 23/12/2016

CONTRATO/SEDUC/06273/2016 DE: 23/02/2016

Processo Nº: 1000002109499
 Contratado:(61240/13) LAZARA DE OLIVEIRA MELO;CPF:415.733.741-72;Cargo/Função:(3476) APOIO ADM. EDUCACIONAL-ELEMENTAR;Ref:A-001;CH: 30H
 Hab.:ENSINO MÉDIO - NÃO PROFISSIONALIZANTE;Motivo:VACÂNCIA;Un. Adm:(044261) E.E. MARIA DA GLORIA VARGAS UCHOA;De:11/02/2016 a 23/12/2016

CONTRATO/SEDUC/06274/2016 DE: 23/02/2016

Processo Nº: 1000002104054
 Contratado:(61632/17) MARLY PEREIRA DOS SANTOS;CPF:241.973.511-00;Cargo/Função:(3476) APOIO ADM. EDUCACIONAL-ELEMENTAR;Ref:A-001;CH: 30H
 Hab.:TECNICO EM CONTABILIDADE;Motivo:ABERTURA DE TURMA;Un. Adm:(009547) E.E. PASCOAL RAMOS;De:11/02/2016 a 23/12/2016

CONTRATO/SEDUC/06275/2016 DE: 23/02/2016

Processo Nº: 1000002107605
 Contratado:(61644/38) MARLENE MARIA DE ARAUJO;CPF:808.012.851-00;Cargo/Função:(3506) CONTR.TEMP.FUNCAO PROF. HABILITADO;Ref:B-001;CH: 03H
 Hab.:LICENCIATURA PLENA EM LETRAS/LÍNGUA INGLESA;Motivo:VACÂNCIA;Un. Adm:(011363) E.E. NORBERTO SCHWANTES;De:11/02/2016 a 23/12/2016

CONTRATO/SEDUC/06276/2016 DE: 23/02/2016

Processo Nº: 1000002107571
 Contratado:(61644/39) MARLENE MARIA DE ARAUJO;CPF:808.012.851-00;Cargo/Função:(3506) CONTR.TEMP.FUNCAO PROF. HABILITADO;Ref:B-001;CH: 08H
 Hab.:LICENCIATURA PLENA EM LETRAS/LÍNGUA INGLESA;Motivo:VACÂNCIA;Un. Adm:(060194) E.E. PROFª. MARIA DE LOURDES H.MORAES;De:11/02/2016 a 23/12/2016

CONTRATO/SEDUC/06277/2016 DE: 23/02/2016

Processo Nº: 1000002109394
 Contratado:(61821/16) SIRLENE BALDOINO DE ANDRADE;CPF:571.394.661-49;Cargo/Função:(3506) CONTR.TEMP.FUNCAO PROF. HABILITADO;Ref:B-001;CH: 20H
 Hab.:LICENCIATURA PLENA EM PEDAGOGIA;Motivo:VACÂNCIA;Un. Adm:(012505) E.E. FAUSTINO DIAS AMORIM;De:11/02/2016 a 23/12/2016

CONTRATO/SEDUC/06278/2016 DE: 23/02/2016

Processo Nº: 1000002098989
 Contratado:(61853/61) IZILDA MARIA ALVES;CPF:057.412.828-06;Cargo/Função:(3506) CONTR.TEMP.FUNCAO PROF. HABILITADO;Ref:B-001;CH: 10H
 Hab.:LICENCIATURA PLENA EM LETRAS/LING. PORTUGUESA/LITERATURA;Motivo:DATA INICIAL;Un. Adm:(010952) E.E. PROFª. EUNICE SOUZA DOS SANTOS;De:11/02/2016 a 23/12/2016

CONTRATO/SEDUC/06279/2016 DE: 23/02/2016

Processo Nº: 1000002110436
 Contratado:(61930/14) ELIENE REZENDE TAVARES;CPF:395.340.651-53;Cargo/Função:(3506) CONTR.TEMP.FUNCAO PROF. HABILITADO;Ref:B-001;CH: 20H
 Hab.:LICENCIATURA PLENA EM PEDAGOGIA;Motivo:VACÂNCIA;Un. Adm:(013641) E.E. POXOREO;De:11/02/2016 a 21/12/2016

CONTRATO/SEDUC/06280/2016 DE: 23/02/2016

Processo Nº: 1000002098976
 Contratado:(61942/60) CAROLINA LOPES DELGADO;CPF:828.606.881-53;Cargo/Função:(3506) CONTR.TEMP.FUNCAO PROF. HABILITADO;Ref:B-001;CH: 16H
 Hab.:LICENCIATURA PLENA EM LETRAS/LING. PORTUGUESA/LITERATURA;Motivo:DATA INICIAL;Un. Adm:(010839) E.E. ANTONIO G. BALBINO;De:11/02/2016 a 23/12/2016

CONTRATO/SEDUC/06281/2016 DE: 23/02/2016

Processo Nº: 1000002105590
 Contratado:(61987/7) ANTONIA LUCIA RIBEIRO;CPF:346.124.751-00;Cargo/Função:(3468) TECNICO ADMINISTRATIVO EDUCACIONAL;Ref:A-001;CH: 30H
 Hab.:MAGISTÉRIO;Motivo:VACÂNCIA;Un. Adm:(038725) CRECHE EST. ENS. FUND. NASLA JOAQUIM ASCHAR;De:15/02/2016 a 23/12/2016

CONTRATO/SEDUC/06282/2016 DE: 23/02/2016

Processo Nº: 1000002103510
 Contratado:(62003/39) ANTONIO MARCELEI BATAIOLI;CPF:523.443.710-87;Cargo/Função:(3506) CONTR.TEMP.FUNCAO PROF. HABILITADO;Ref:B-001;CH: 10H
 Hab.:LICENCIATURA PLENA EM FILOSOFIA;Motivo:ALTERAÇÃO DE CARGA HORÁRIA;Un. Adm:(094439) E.E. DIVA HUGUENEY DE SIQUEIRA BASTOS;De:11/02/2016 a 23/12/2016

CONTRATO/SEDUC/06283/2016 DE: 23/02/2016

Processo Nº: 1000002107314
 Contratado:(62210/16) HELOISA HELENA SILVA SOUSA;CPF:415.417.741-91;Cargo/Função:(3506) CONTR.TEMP.FUNCAO PROF. HABILITADO;Ref:B-001;CH: 20H
 Hab.:LICENCIATURA PLENA EM PEDAGOGIA;Motivo:VACÂNCIA;Un. Adm:(010456) E.E. FILOGONIO CORREA;De:11/02/2016 a 23/12/2016

CONTRATO/SEDUC/06284/2016 DE: 23/02/2016

Processo Nº: 1000002108557
 Contratado:(62378/74) MARIA DE LOURDES SOUZA PEREIRA;CPF:209.124.201-20;Cargo/Função:(3506) CONTR.TEMP.FUNCAO PROF. HABILITADO;Ref:B-001;CH: 20H
 Hab.:LICENCIATURA PLENA EM LETRAS/LING. PORTUGUESA;Motivo:DATA INICIAL;Un. Adm:(173550) E. E. CAMPO VILA UNIAO;De:11/02/2016 a 23/12/2016

CONTRATO/SEDUC/06285/2016 DE: 23/02/2016

Processo Nº: 1000002097405
 Contratado:(62451/61) RICARDO ALEXANDRE SANCHES ANTUNES DA SILVA;CPF:551.010.111-34;Cargo/Função:(3506) CONTR.TEMP.FUNCAO PROF. HABILITADO;Ref:B-001;CH: 20H
 Hab.:LICENCIATURA PLENA EM MATEMATICA;Motivo:VACÂNCIA;Un. Adm:(069469) E.E. BERNARDINO GOMES DA LUZ;De:15/02/2016 a 23/12/2016

CONTRATO/SEDUC/06286/2016 DE: 23/02/2016
 Processo Nº: 1000002113917
 Contratado: (62562/34) ELDINEIA DA MATA FERREIRA;CPF:570.606.061-49;Cargo/
 Função: (3506) CONTR.TEMP.FUNCAO PROF. HABILITADO;Ref:B-001;CH: 03H
 Hab.:LICENCIATURA PLENA EM LETRAS/LÍNGUA INGLESA;Motivo:VACÂNCIA;Un.
 Adm:(011290) E.E. JOSE ANGELO DOS SANTOS;De:11/02/2016 a 23/12/2016

CONTRATO/SEDUC/06287/2016 DE: 23/02/2016
 Processo Nº: 1000002110263
 Contratado: (62562/35) ELDINEIA DA MATA FERREIRA;CPF:570.606.061-49;Cargo/
 Função: (3506) CONTR.TEMP.FUNCAO PROF. HABILITADO;Ref:B-001;CH: 14H
 Hab.:LICENCIATURA PLENA EM LETRAS/LÍNGUA INGLESA;Motivo:VACÂNCIA;Un.
 Adm:(011444) E.E. NOSSA SENHORA DA GUIA;De:11/02/2016 a 23/12/2016

CONTRATO/SEDUC/06288/2016 DE: 23/02/2016
 Processo Nº: 1000002101334
 Contratado: (62655/31) EDNA SALETE PINHEIRO ANDRADE;CPF:841.655.291-
 68;Cargo/Função: (3506) CONTR.TEMP.FUNCAO PROF. HABILITADO;Ref:B-001;CH:
 16H
 Hab.:LICENCIATURA PLENA EM CIENCIAS NATURAIS E
 MATEMATICA;Motivo:VACÂNCIA;Un. Adm:(014729) E.E. SAO FRANCISCO DE
 ASSIS;De:11/02/2016 a 23/12/2016

CONTRATO/SEDUC/06289/2016 DE: 23/02/2016
 Processo Nº: 1000002098670
 Contratado: (62702/51) LUCIANO OTAHARA CAMPOS;CPF:836.047.581-49;Cargo/
 Função: (3506) CONTR.TEMP.FUNCAO PROF. HABILITADO;Ref:B-001;CH: 19H
 Hab.:LICENCIATURA PLENA EM LETRAS/LING.PORTUGUESA/LITERATURA;Motivo:DATA
 INICIAL;Un. Adm:(010154) E.E. ZELIA DA COSTA ALMEIDA;De:11/02/2016 a
 23/12/2016

CONTRATO/SEDUC/06290/2016 DE: 23/02/2016
 Processo Nº: 1000002107300
 Contratado: (62708/18) MARIA IRENE RAMALHO MOZER;CPF:514.342.101-20;Cargo/
 Função: (3506) CONTR.TEMP.FUNCAO PROF. HABILITADO;Ref:B-001;CH: 20H
 Hab.:LICENCIATURA PLENA EM PEDAGOGIA;Motivo:VACÂNCIA;Un. Adm:(094439) E.E.
 DIVA HUGUENEY DE SIQUEIRA BASTOS;De:11/02/2016 a 23/12/2016

CONTRATO/SEDUC/06291/2016 DE: 23/02/2016
 Processo Nº: 1000002104976
 Contratado: (63115/21) EDILEUZA RODRIGUES MOURA;CPF:503.791.781-68;Cargo/
 Função: (3476) APOIO ADM. EDUCACIONAL-ELEMENTAR;Ref:A-001;CH: 30H
 Hab.:ENSINO MÉDIO - NÃO PROFISSIONALIZANTE;Motivo:VACÂNCIA;Un.
 Adm:(015954) E.E. WILSON DE ALMEIDA;De:11/02/2016 a 23/12/2016

CONTRATO/SEDUC/06292/2016 DE: 23/02/2016
 Processo Nº: 1000002109378
 Contratado: (63175/27) JOANA BATISTA DE AMORIM;CPF:535.695.711-49;Cargo/
 Função: (3506) CONTR.TEMP.FUNCAO PROF. HABILITADO;Ref:B-001;CH: 20H
 Hab.:LICENCIATURA PLENA EM PEDAGOGIA;Motivo:VACÂNCIA;Un. Adm:(012505) E.E.
 FAUSTINO DIAS AMORIM;De:11/02/2016 a 23/12/2016

CONTRATO/SEDUC/06293/2016 DE: 23/02/2016
 Processo Nº: 1000002105739
 Contratado: (63248/22) AMBOZINA DIVINA MUNIZ SIFUENTES;CPF:346.854.211-
 91;Cargo/Função: (3468) TECNICO ADMINISTRATIVO EDUCACIONAL;Ref:A-001;CH:
 30H
 Hab.:MAGISTÉRIO;Motivo:VACÂNCIA;Un. Adm:(038733) CRECHE EST. ENS. FUND.
 MARIA EUNICE DUARTE BARROS;De:15/02/2016 a 23/12/2016

CONTRATO/SEDUC/06294/2016 DE: 23/02/2016
 Processo Nº: 1000002104085
 Contratado: (63277/17) JOSENI BERNARDO GONCALVES DA SILVA;CPF:593.529.061-
 87;Cargo/Função: (3476) APOIO ADM. EDUCACIONAL-ELEMENTAR;Ref:A-001;CH: 30H
 Hab.:ENSINO MÉDIO - NÃO PROFISSIONALIZANTE;Motivo:ABERTURA DE TURMA;Un.
 Adm:(010154) E.E. ZELIA DA COSTA ALMEIDA;De:11/02/2016 a 23/12/2016

CONTRATO/SEDUC/06295/2016 DE: 23/02/2016
 Processo Nº: 1000002105752
 Contratado: (63686/13) ANGELA SILVA CORREA;CPF:630.892.621-34;Cargo/
 Função: (3468) TECNICO ADMINISTRATIVO EDUCACIONAL;Ref:A-001;CH: 30H
 Hab.:MAGISTÉRIO;Motivo:VACÂNCIA;Un. Adm:(038725) CRECHE EST. ENS. FUND.
 NASLA JOAQUIM ASCHAR;De:15/02/2016 a 23/12/2016

CONTRATO/SEDUC/06296/2016 DE: 23/02/2016
 Processo Nº: 1000002107220
 Contratado: (63720/10) ELISANDRA LEMES ELIZEU;CPF:782.137.381-87;Cargo/
 Função: (3506) CONTR.TEMP.FUNCAO PROF. HABILITADO;Ref:B-001;CH: 20H
 Hab.:LICENCIATURA PLENA EM PEDAGOGIA;Motivo:VACÂNCIA;Un. Adm:(061450) E.E.
 LAURA VIEIRA DE SOUZA;De:11/02/2016 a 23/12/2016

CONTRATO/SEDUC/06297/2016 DE: 23/02/2016
 Processo Nº: 1000002107164
 Contratado: (64109/21) SONIA LUCIA NELES;CPF:503.117.511-72;Cargo/
 Função: (3506) CONTR.TEMP.FUNCAO PROF. HABILITADO;Ref:B-001;CH: 12H
 Hab.:LICENCIATURA PLENA EM LETRAS/LING.PORTUGUESA;Motivo:VACÂNCIA;Un.
 Adm:(009938) E.E. PROFª. PACIANA TORRES DE SANTANA;De:11/02/2016 a
 23/12/2016

CONTRATO/SEDUC/06298/2016 DE: 23/02/2016
 Processo Nº: 1000002101088
 Contratado: (64227/56) DORCELINA MACHADO;CPF:795.020.679-91;Cargo/
 Função: (3506) CONTR.TEMP.FUNCAO PROF. HABILITADO;Ref:B-001;CH: 17H
 Hab.:LICENCIATURA PLENA EM CIENCIAS MATEMATICAS E DA NATUREZA;Motivo:DATA
 INICIAL;Un. Adm:(104230) E.E. PROF. ELIDIO MURCELLI FILHO;De:11/02/2016 a
 23/12/2016

CONTRATO/SEDUC/06299/2016 DE: 23/02/2016
 Processo Nº: 1000002100589
 Contratado: (64536/26) DALVA RODRIGUES SOARES;CPF:468.488.001-04;Cargo/
 Função: (3476) APOIO ADM. EDUCACIONAL-ELEMENTAR;Ref:A-001;CH: 30H
 Hab.:ENSINO MÉDIO - NÃO PROFISSIONALIZANTE;Motivo:DATA INICIAL;Un.
 Adm:(176427) E. E. JOAO BATISTA DE ALMEIDA;De:11/02/2016 a 23/12/2016

PUBLICADA, REGISTRADA, CUMPRE-SE.
 Cuiabá-MT, 23 de Fevereiro de 2016.

Perminio Pinto Filho
 Secretário de Estado de Educação

O Secretário de Estado de Educação no uso de suas atribuições que lhes são conferidas por lei,

Resolve: RETIFICAR - SEDUC
 Objeto: CONTRATAÇÃO TEMPORARIA POR MOTIVO DE URGÊNCIA

CONTRATO/SEDUC/06300/2016 DE: 23/02/2016
 Processo Nº: 1000001766421
 Contratado: (65257/42) EGNA APARECIDA FERNANDES FRANCISCO;CPF:139.299.171-
 49;Cargo/Função: (3506) CONTR.TEMP.FUNCAO PROF. HABILITADO;Ref:B-001;CH:
 20H
 Hab.:LICENCIATURA PLENA EM PEDAGOGIA;Motivo:VACÂNCIA;Un. Adm:(009970) E.E.
 NEWTON ALFREDO DE AGUIAR;De:04/02/2015 a 18/12/2015

PUBLICADA, REGISTRADA, CUMPRE-SE.
 Cuiabá-MT, 23 de Fevereiro de 2016.
 Perminio Pinto Filho
 Secretário de Estado de Educação

O Secretário de Educação no uso de suas atribuições que lhes são conferidas por lei,

Resolve: AUTORIZAR - SEDUC
 Objeto: CONTRATAÇÃO TEMPORARIA POR MOTIVO DE URGÊNCIA

CONTRATO/SEDUC/06301/2016 DE: 23/02/2016
 Processo Nº: 1000002110901
 Contratado: (65794/31) ELENICE DA SILVA MEDEIROS;CPF:420.637.871-15;Cargo/
 Função: (3506) CONTR.TEMP.FUNCAO PROF. HABILITADO;Ref:B-001;CH: 07H
 Hab.:LICENCIATURA PLENA EM LETRAS/LING.PORTUGUESA;Motivo:VACÂNCIA;Un.
 Adm:(011363) E.E. NORBERTO SCHWANTES;De:11/02/2016 a 23/12/2016

CONTRATO/SEDUC/06302/2016 DE: 23/02/2016
 Processo Nº: 1000002098279
 Contratado: (65794/32) ELENICE DA SILVA MEDEIROS;CPF:420.637.871-15;Cargo/
 Função: (3506) CONTR.TEMP.FUNCAO PROF. HABILITADO;Ref:B-001;CH: 04H
 Hab.:LICENCIATURA PLENA EM LETRAS/LING.PORTUGUESA;Motivo:VACÂNCIA;Un.
 Adm:(011363) E.E. NORBERTO SCHWANTES;De:15/02/2016 a 23/12/2016

CONTRATO/SEDUC/06303/2016 DE: 23/02/2016
 Processo Nº: 1000002107129
 Contratado: (66216/23) MARCIA CRISTINA DA SILVA MARTINS;CPF:809.609.791-
 15;Cargo/Função: (3506) CONTR.TEMP.FUNCAO PROF. HABILITADO;Ref:B-001;CH:
 20H
 Hab.:LICENCIATURA PLENA EM PEDAGOGIA;Motivo:VACÂNCIA;Un. Adm:(015997) E.E.
 JADA TORRES;De:11/02/2016 a 23/12/2016

CONTRATO/SEDUC/06304/2016 DE: 23/02/2016
 Processo Nº: 1000002115219
 Contratado: (66473/44) PATROCINIO GOMES DA SILVA;CPF:283.476.841-20;Cargo/
 Função: (3506) CONTR.TEMP.FUNCAO PROF. HABILITADO;Ref:B-001;CH: 20H
 Hab.:LICENCIATURA PLENA EM PEDAGOGIA;Motivo:VACÂNCIA;Un. Adm:(014176) E.E.
 MARTINIANO CARLOS PEREIRA;De:11/02/2016 a 23/12/2016

CONTRATO/SEDUC/06305/2016 DE: 23/02/2016
 Processo Nº: 1000002106829
 Contratado: (66527/20) EVELYSE CONSTANCIA DA COSTA LEITE
 PIMENTA;CPF:181.695.621-04;Cargo/Função: (3506) CONTR.TEMP.FUNCAO PROF.
 HABILITADO;Ref:B-001;CH: 20H
 Hab.:LICENCIATURA PLENA EM PEDAGOGIA;Motivo:ALTERAÇÃO DE CARGA HORÁRIA;Un.
 Adm:(163678) E.E. UNIAO DA CHAPADA;De:11/02/2016 a 23/12/2016

CONTRATO/SEDUC/06306/2016 DE: 23/02/2016
 Processo Nº: 1000002100263
 Contratado: (66838/7) MARIA PAES DE ROMA;CPF:503.148.071-87;Cargo/
 Função: (3476) APOIO ADM. EDUCACIONAL-ELEMENTAR;Ref:A-001;CH: 30H
 Hab.:TECNICO EM CONTABILIDADE;Motivo:DATA INICIAL;Un. Adm:(012670) E.E.
 FREI CARLOS VALLETE;De:11/02/2016 a 23/12/2016

CONTRATO/SEDUC/06307/2016 DE: 23/02/2016
 Processo Nº: 1000002104963
 Contratado: (67144/25) JANE TEREZINHA DE OLIVEIRA;CPF:329.173.251-00;Cargo/
 Função: (3506) CONTR.TEMP.FUNCAO PROF. HABILITADO;Ref:B-001;CH: 30H
 Hab.:LICENCIATURA PLENA EM PEDAGOGIA;Motivo:VACÂNCIA;Un. Adm:(038733)
 CRECHE EST. ENS. FUND. MARIA EUNICE DUARTE BARROS;De:11/02/2016 a
 23/12/2016

CONTRATO/SEDUC/06308/2016 DE: 23/02/2016
 Processo Nº: 1000002097267
 Contratado: (67221/51) SUELI APARECIDA DE SOUZA;CPF:535.602.051-15;Cargo/
 Função: (3506) CONTR.TEMP.FUNCAO PROF. HABILITADO;Ref:B-001;CH: 20H
 Hab.:LICENCIATURA PLENA EM MATEMATICA;Motivo:ALTERAÇÃO DE CARGA
 HORÁRIA;Un. Adm:(173584) E. E. GOV. JOSE GARCIA NETO;De:11/02/2016 a
 23/12/2016

CONTRATO/SEDUC/06309/2016 DE: 23/02/2016
 Processo Nº: 1000002096699
 Contratado: (67368/43) ADNILSO AUGUSTO DA SILVA PINTO;CPF:328.909.821-
 49;Cargo/Função: (3506) CONTR.TEMP.FUNCAO PROF. HABILITADO;Ref:B-001;CH:
 20H
 Hab.:LICENCIATURA PLENA EM CIENCIAS MATEMATICAS E DA NATUREZA;Motivo:DATA
 INICIAL;Un. Adm:(010456) E.E. FILOGONIO CORREA;De:11/02/2016 a 23/12/2016

CONTRATO/SEDUC/06310/2016 DE: 23/02/2016
 Processo Nº: 1000002097932
 Contratado: (67652/24) MARIO APARECIDO SILVA DE SOUZA;CPF:699.746.591-

91;Cargo/Função:(3506) CONTR.TEMP.FUNCAO PROF. HABILITADO;Ref:B-001;CH: 08H
Hab.:LICENCIATURA PLENA EM MATEMATICA;Motivo:DATA INICIAL;Un. Adm:(015970)
E.E. MANOEL MARINHEIRO;De:11/02/2016 a 23/12/2016

CONTRATO/SEDUC/06311/2016 DE: 23/02/2016
Processo Nº: 1000002097939
Contratado:(67652/25) MARIO APARECIDO SILVA DE SOUZA;CPF:699.746.591-91;Cargo/Função:(3506) CONTR.TEMP.FUNCAO PROF. HABILITADO;Ref:B-001;CH: 04H
Hab.:LICENCIATURA PLENA EM MATEMATICA;Motivo:DATA INICIAL;Un. Adm:(015989)
E.E. Ver. BENTO MUNIZ;De:11/02/2016 a 23/12/2016

CONTRATO/SEDUC/06312/2016 DE: 23/02/2016
Processo Nº: 1000002101951
Contratado:(67908/81) LUCIENE AUXILIADORA RIBEIRO;CPF:502.822.391-20;Cargo/Função:(3506) CONTR.TEMP.FUNCAO PROF. HABILITADO;Ref:B-001;CH: 03H
Hab.:LICENCIATURA PLENA EM HISTÓRIA;Motivo:DATA INICIAL;Un. Adm:(012564)
E.E. HERMES RODRIGUES DE ALCANTARA;De:11/02/2016 a 23/12/2016

CONTRATO/SEDUC/06313/2016 DE: 23/02/2016
Processo Nº: 1000002103535
Contratado:(68107/45) JOAO PAULO MEIRA MARINHO;CPF:846.123.551-72;Cargo/Função:(3506) CONTR.TEMP.FUNCAO PROF. HABILITADO;Ref:B-001;CH: 20H
Hab.:LICENCIATURA PLENA EM GEOGRAFIA;Motivo:VACÂNCIA;Un. Adm:(117595) E.E. Pe. FIRMO PINTO DUARTE FILHO;De:11/02/2016 a 23/12/2016

CONTRATO/SEDUC/06314/2016 DE: 23/02/2016
Processo Nº: 1000002105316
Contratado:(68337/22) VALDINEY GOMES PAULINO;CPF:593.135.361-53;Cargo/Função:(3506) CONTR.TEMP.FUNCAO PROF. HABILITADO;Ref:B-001;CH: 14H
Hab.:LICENCIATURA PLENA EM QUIMICA;Motivo:VACÂNCIA;Un. Adm:(154040) E.E. ANDRE ANTONIO MAGGI;De:11/02/2016 a 23/12/2016

CONTRATO/SEDUC/06315/2016 DE: 23/02/2016
Processo Nº: 1000002108249
Contratado:(68369/7) ROZANIA ARAUJO DE ALCANTARA;CPF:617.211.311-91;Cargo/Função:(3506) CONTR.TEMP.FUNCAO PROF. HABILITADO;Ref:B-001;CH: 20H
Hab.:LICENCIATURA PLENA EM PEDAGOGIA;Motivo:DATA INICIAL;Un. Adm:(038571) E.E. MONTEIRO LOBATO;De:11/02/2016 a 23/12/2016

CONTRATO/SEDUC/06316/2016 DE: 23/02/2016
Processo Nº: 1000002107364
Contratado:(68552/40) MARIA DE LOURDES TERNEIRO CENEDESI;CPF:017.589.798-01;Cargo/Função:(3506) CONTR.TEMP.FUNCAO PROF. HABILITADO;Ref:B-001;CH: 20H
Hab.:LICENCIATURA PLENA EM PEDAGOGIA;Motivo:VACÂNCIA;Un. Adm:(157252) E.E. LEDY ANITA BRESANCIN;De:11/02/2016 a 23/12/2016

CONTRATO/SEDUC/06317/2016 DE: 23/02/2016
Processo Nº: 1000002100346
Contratado:(68817/44) MARILEIDE PINHEIRO DE SOUZA SILVA;CPF:801.999.921-34;Cargo/Função:(3506) CONTR.TEMP.FUNCAO PROF. HABILITADO;Ref:B-001;CH: 08H
Hab.:LICENCIATURA PLENA EM QUIMICA;Motivo:DATA INICIAL;Un. Adm:(010987) E.E. D. WUNIBALDO TELLEUR;De:11/02/2016 a 23/12/2016

CONTRATO/SEDUC/06318/2016 DE: 23/02/2016
Processo Nº: 1000002100352
Contratado:(68817/45) MARILEIDE PINHEIRO DE SOUZA SILVA;CPF:801.999.921-34;Cargo/Função:(3506) CONTR.TEMP.FUNCAO PROF. HABILITADO;Ref:B-001;CH: 07H
Hab.:LICENCIATURA PLENA EM QUIMICA;Motivo:DATA INICIAL;Un. Adm:(145769) E.E. FRANCISCA BARROS DE CARVALHO;De:11/02/2016 a 23/12/2016

CONTRATO/SEDUC/06319/2016 DE: 23/02/2016
Processo Nº: 1000002109701
Contratado:(69028/74) MARIA DE FATIMA FARIA PINHEIRO DOS SANTOS;CPF:460.339.631-72;Cargo/Função:(3506) CONTR.TEMP.FUNCAO PROF. HABILITADO;Ref:B-001;CH: 15H
Hab.:LICENCIATURA PLENA EM EDUCAÇÃO ARTÍSTICA - MODA;Motivo:ALTERAÇÃO DE CARGA HORÁRIA;Un. Adm:(015954) E.E. WILSON DE ALMEIDA;De:11/02/2016 a 23/12/2016

CONTRATO/SEDUC/06320/2016 DE: 23/02/2016
Processo Nº: 1000002109048
Contratado:(69035/50) ANELI DE SOUZA GOUVEIA;CPF:318.068.131-49;Cargo/Função:(3506) CONTR.TEMP.FUNCAO PROF. HABILITADO;Ref:B-001;CH: 15H
Hab.:LICENCIATURA PLENA EM GEOGRAFIA;Motivo:VACÂNCIA;Un. Adm:(010839) E.E. ANTONIO G. BALBINO;De:11/02/2016 a 23/12/2016

CONTRATO/SEDUC/06321/2016 DE: 23/02/2016
Processo Nº: 1000002108094
Contratado:(69185/37) ELIANE PATRICIA ROSA DOS SANTOS;CPF:667.533.841-20;Cargo/Função:(3506) CONTR.TEMP.FUNCAO PROF. HABILITADO;Ref:B-001;CH: 20H
Hab.:LICENCIATURA PLENA EM PEDAGOGIA;Motivo:VACÂNCIA;Un. Adm:(011118) E.E. RAMIRO BERNARDO DA SILVA;De:11/02/2016 a 23/12/2016

CONTRATO/SEDUC/06322/2016 DE: 23/02/2016
Processo Nº: 1000002115200
Contratado:(69296/48) FRANCISCO WAGNER PIRES DA SILVA;CPF:582.008.511-68;Cargo/Função:(3506) CONTR.TEMP.FUNCAO PROF. HABILITADO;Ref:B-001;CH: 12H
Hab.:LICENCIATURA PLENA EM LETRAS/LÍNGUA ESPANHOLA;Motivo:VACÂNCIA;Un. Adm:(014176) E.E. MARTINIANO CARLOS PEREIRA;De:11/02/2016 a 23/12/2016

CONTRATO/SEDUC/06323/2016 DE: 23/02/2016
Processo Nº: 1000002097115
Contratado:(69353/47) MARIA APARECIDA LOPES DA SILVA;CPF:481.844.111-20;Cargo/Função:(3506) CONTR.TEMP.FUNCAO PROF. HABILITADO;Ref:B-001;CH: 19H
Hab.:LICENCIATURA PLENA EM MATEMATICA;Motivo:DATA INICIAL;Un. Adm:(015911) E.E. RAMON SANCHES MARQUES;De:11/02/2016 a 23/12/2016

CONTRATO/SEDUC/06324/2016 DE: 23/02/2016
Processo Nº: 1000002108016
Contratado:(69504/42) ELIAS GUIMARAES DA ROCHA SOARES;CPF:762.628.718-53;Cargo/Função:(3506) CONTR.TEMP.FUNCAO PROF. HABILITADO;Ref:B-001;CH: 11H
Hab.:LICENCIATURA PLENA EM MATEMATICA;Motivo:VACÂNCIA;Un. Adm:(145777) E.E. RODRIGUES ALVES;De:15/02/2016 a 23/12/2016

CONTRATO/SEDUC/06325/2016 DE: 23/02/2016
Processo Nº: 1000002111252
Contratado:(69697/11) LAURA CRISTINA SILVA LUZ;CPF:882.785.901-25;Cargo/Função:(3506) CONTR.TEMP.FUNCAO PROF. HABILITADO;Ref:B-001;CH: 06H
Hab.:LICENCIATURA PLENA EM CIENCIAS BIOLOGICAS;Motivo:VACÂNCIA;Un. Adm:(011410) E.E. FRANCISCO DOURADO;De:15/02/2016 a 23/12/2016

CONTRATO/SEDUC/06326/2016 DE: 23/02/2016
Processo Nº: 1000002110970
Contratado:(69697/12) LAURA CRISTINA SILVA LUZ;CPF:882.785.901-25;Cargo/Função:(3506) CONTR.TEMP.FUNCAO PROF. HABILITADO;Ref:B-001;CH: 02H
Hab.:LICENCIATURA PLENA EM CIENCIAS BIOLOGICAS;Motivo:VACÂNCIA;Un. Adm:(011363) E.E. NORBERTO SCHWANTES;De:11/02/2016 a 23/12/2016

CONTRATO/SEDUC/06327/2016 DE: 23/02/2016
Processo Nº: 1000002104837
Contratado:(69896/32) JONIS FRANKLIN LEITE DOS SANTOS;CPF:496.382.381-00;Cargo/Função:(3506) CONTR.TEMP.FUNCAO PROF. HABILITADO;Ref:B-001;CH: 09H
Hab.:LICENCIATURA PLENA EM CIENCIAS BIOLOGICAS;Motivo:ALTERAÇÃO DE CARGA HORÁRIA;Un. Adm:(015610) E.E. LUDOVICO DA RIVA NETO;De:15/02/2016 a 23/12/2016

CONTRATO/SEDUC/06328/2016 DE: 23/02/2016
Processo Nº: 1000002111094
Contratado:(69956/27) SELMA DE OLIVEIRA RODRIGUES;CPF:354.050.311-00;Cargo/Função:(3506) CONTR.TEMP.FUNCAO PROF. HABILITADO;Ref:B-001;CH: 20H
Hab.:LICENCIATURA PLENA EM PEDAGOGIA;Motivo:ABERTURA DE TURMA;Un. Adm:(045780) E.E. CRIANÇA CIDADADA;De:11/02/2016 a 23/12/2016

CONTRATO/SEDUC/06329/2016 DE: 23/02/2016
Processo Nº: 1000002108307
Contratado:(70060/58) FLAVIO DE CAMPOS;CPF:017.904.089-89;Cargo/Função:(3506) CONTR.TEMP.FUNCAO PROF. HABILITADO;Ref:B-001;CH: 06H
Hab.:LICENCIATURA PLENA EM HISTÓRIA;Motivo:VACÂNCIA;Un. Adm:(040118) E.E. JAYME VERISSIMO DE CAMPOS JUNIOR;De:15/02/2016 a 23/12/2016

CONTRATO/SEDUC/06330/2016 DE: 23/02/2016
Processo Nº: 1000002103141
Contratado:(70103/27) MARILDA RODRIGUES SIMPLICIO;CPF:825.641.591-68;Cargo/Função:(3506) CONTR.TEMP.FUNCAO PROF. HABILITADO;Ref:B-001;CH: 10H
Hab.:LICENCIATURA PLENA EM HISTÓRIA;Motivo:VACÂNCIA;Un. Adm:(023841) E.E. Dr. ELCIO DE SOUZA;De:11/02/2016 a 23/12/2016

CONTRATO/SEDUC/06331/2016 DE: 23/02/2016
Processo Nº: 1000002103148
Contratado:(70103/28) MARILDA RODRIGUES SIMPLICIO;CPF:825.641.591-68;Cargo/Função:(3506) CONTR.TEMP.FUNCAO PROF. HABILITADO;Ref:B-001;CH: 06H
Hab.:LICENCIATURA PLENA EM HISTÓRIA;Motivo:VACÂNCIA;Un. Adm:(015962) E.E. JONAS LOPES DA SILVA;De:11/02/2016 a 23/12/2016

CONTRATO/SEDUC/06332/2016 DE: 23/02/2016
Processo Nº: 1000002099779
Contratado:(70188/45) TEREZINHA BEATRIZ HERMEL;CPF:428.651.230-49;Cargo/Função:(3506) CONTR.TEMP.FUNCAO PROF. HABILITADO;Ref:B-001;CH: 05H
Hab.:LICENCIATURA PLENA EM CIENCIAS MATEMATICAS E DA NATUREZA;Motivo:ALTERAÇÃO DE CARGA HORÁRIA;Un. Adm:(045055) E.E. ARGEU AUGUSTO DE MORAES;De:11/02/2016 a 23/12/2016

CONTRATO/SEDUC/06333/2016 DE: 23/02/2016
Processo Nº: 1000002102732
Contratado:(70193/53) LUCIMAR GONCALVES RONDON;CPF:698.557.571-49;Cargo/Função:(3506) CONTR.TEMP.FUNCAO PROF. HABILITADO;Ref:B-001;CH: 16H
Hab.:LICENCIATURA PLENA EM HISTÓRIA;Motivo:DATA INICIAL;Un. Adm:(012661) E.E. JUSCELINO K. DE OLIVEIRA;De:11/02/2016 a 23/12/2016

CONTRATO/SEDUC/06334/2016 DE: 23/02/2016
Processo Nº: 1000002106741
Contratado:(70268/57) JOEL MENEZES DE SOUSA;CPF:475.323.278-68;Cargo/Função:(3506) CONTR.TEMP.FUNCAO PROF. HABILITADO;Ref:B-001;CH: 16H
Hab.:LICENCIATURA PLENA EM EDUCAÇÃO FISICA;Motivo:VACÂNCIA;Un. Adm:(011142) E.E. EMANUEL PINHEIRO;De:11/02/2016 a 23/12/2016

CONTRATO/SEDUC/06335/2016 DE: 23/02/2016
Processo Nº: 1000002106844
Contratado:(70268/58) JOEL MENEZES DE SOUSA;CPF:475.323.278-68;Cargo/Função:(3506) CONTR.TEMP.FUNCAO PROF. HABILITADO;Ref:B-001;CH: 04H
Hab.:LICENCIATURA PLENA EM EDUCAÇÃO FISICA;Motivo:VACÂNCIA;Un. Adm:(011118) E.E. RAMIRO BERNARDO DA SILVA;De:11/02/2016 a 23/12/2016

CONTRATO/SEDUC/06336/2016 DE: 23/02/2016
Processo Nº: 1000002103524
Contratado:(70293/19) EVONY AUXILIADORA CASTELO BRANCO DOS ANJOS;CPF:568.155.651-49;Cargo/Função:(3506) CONTR.TEMP.FUNCAO PROF. HABILITADO;Ref:B-001;CH: 21H
Hab.:LICENCIATURA PLENA EM HISTÓRIA;Motivo:VACÂNCIA;Un. Adm:(010839) E.E. ANTONIO G. BALBINO;De:11/02/2016 a 23/12/2016

CONTRATO/SEDUC/06337/2016 DE: 23/02/2016
Processo Nº: 1000002098417
Contratado:(70421/54) ILVANA GRIGGI MOREIRA DA COSTA;CPF:886.552.021-34;Cargo/Função:(3506) CONTR.TEMP.FUNCAO PROF. HABILITADO;Ref:B-001;CH: 12H
Hab.:LICENCIATURA PLENA EM LETRAS/LÍNGUA ESPANHOLA;Motivo:DATA INICIAL;Un. Adm:(012238) E.E. PROFª. MARIA DA CUNHA BRUNO;De:11/02/2016 a 23/12/2016

CONTRATO/SEDUC/06338/2016 DE: 23/02/2016
 Processo Nº: 1000002112839
 Contratado: (70515/63) KLEY APARECIDA DE OLIVEIRA;CPF:883.928.721-34;Cargo/Função: (3506) CONTR.TEMP.FUNCAO PROF. HABILITADO;Ref:B-001;CH: 03H
 Hab.:LICENCIATURA PLENA EM GEOGRAFIA;Motivo:VACÂNCIA;Un. Adm:(015881) E.E. EMANUEL PINHEIRO;De:11/02/2016 a 23/12/2016

CONTRATO/SEDUC/06339/2016 DE: 23/02/2016
 Processo Nº: 1000002112755
 Contratado: (70515/64) KLEY APARECIDA DE OLIVEIRA;CPF:883.928.721-34;Cargo/Função: (3506) CONTR.TEMP.FUNCAO PROF. HABILITADO;Ref:B-001;CH: 13H
 Hab.:LICENCIATURA PLENA EM GEOGRAFIA;Motivo:VACÂNCIA;Un. Adm:(015938) E.E. PEDRO ALBERTO TAYANO;De:11/02/2016 a 23/12/2016

CONTRATO/SEDUC/06340/2016 DE: 23/02/2016
 Processo Nº: 1000002112850
 Contratado: (70618/19) FRANCIANE APARECIDA CHAVES FERRARI;CPF:631.007.381-87;Cargo/Função: (3506) CONTR.TEMP.FUNCAO PROF. HABILITADO;Ref:B-001;CH: 20H
 Hab.:LICENCIATURA PLENA EM CIENCIAS BIOLOGICAS;Motivo:VACÂNCIA;Un. Adm:(045780) E.E. CRIANÇA CIDADÁ;De:11/02/2016 a 23/12/2016

CONTRATO/SEDUC/06341/2016 DE: 23/02/2016
 Processo Nº: 1000002109754
 Contratado: (70705/54) EDUARDO LUIZ DA SILVA BARBOSA;CPF:229.836.601-25;Cargo/Função: (3506) CONTR.TEMP.FUNCAO PROF. HABILITADO;Ref:B-001;CH: 27H
 Hab.:LICENCIATURA PLENA EM HISTÓRIA;Motivo:VACÂNCIA;Un. Adm:(153885) E.E. NOVA CHANCE;De:15/02/2016 a 23/12/2016

CONTRATO/SEDUC/06342/2016 DE: 23/02/2016
 Processo Nº: 1000002099652
 Contratado: (70868/36) INES WANDERLEY LOPES;CPF:346.711.961-15;Cargo/Função: (3506) CONTR.TEMP.FUNCAO PROF. HABILITADO;Ref:B-001;CH: 21H
 Hab.:LICENCIATURA PLENA EM GEOGRAFIA;Motivo:DATA INICIAL;Un. Adm:(173509) E. E. HENRIQUE JOSE TRINDADE;De:11/02/2016 a 23/12/2016

CONTRATO/SEDUC/06343/2016 DE: 23/02/2016
 Processo Nº: 1000002113936
 Contratado: (71048/34) ROSEMEIRE DA SILVA FRANCISCO;CPF:878.603.841-91;Cargo/Função: (3506) CONTR.TEMP.FUNCAO PROF. HABILITADO;Ref:B-001;CH: 05H
 Hab.:LICENCIATURA PLENA EM CIENCIAS BIOLOGICAS;Motivo:VACÂNCIA;Un. Adm:(016640) E.E. PAULINO MODESTO;De:11/02/2016 a 23/12/2016

CONTRATO/SEDUC/06344/2016 DE: 23/02/2016
 Processo Nº: 1000002108097
 Contratado: (71138/34) ERICA NASCIMENTO LOPES;CPF:869.465.601-91;Cargo/Função: (3506) CONTR.TEMP.FUNCAO PROF. HABILITADO;Ref:B-001;CH: 12H
 Hab.:LICENCIATURA PLENA EM LETRAS/LÍNGUA ESPANHOLA;Motivo:VACÂNCIA;Un. Adm:(010871) E.E. ADOLFO AUGUSTO DE MORAES;De:11/02/2016 a 23/12/2016

CONTRATO/SEDUC/06345/2016 DE: 23/02/2016
 Processo Nº: 1000002111614
 Contratado: (71333/38) MARIA LUIZA FRANCISCA DA SILVA;CPF:487.088.281-72;Cargo/Função: (3506) CONTR.TEMP.FUNCAO PROF. HABILITADO;Ref:B-001;CH: 20H
 Hab.:LICENCIATURA PLENA EM PEDAGOGIA;Motivo:VACÂNCIA;Un. Adm:(011274) E.E. PROFª. MARIA NAZARETH M. NOLETO;De:15/02/2016 a 23/12/2016

CONTRATO/SEDUC/06346/2016 DE: 23/02/2016
 Processo Nº: 1000002106862
 Contratado: (71459/26) APARECIDA CONCEICAO DA SILVA;CPF:361.815.011-34;Cargo/Função: (3506) CONTR.TEMP.FUNCAO PROF. HABILITADO;Ref:B-001;CH: 20H
 Hab.:LICENCIATURA PLENA EM PEDAGOGIA;Motivo:VACÂNCIA;Un. Adm:(011223) E.E. PROFª. IVONE TRAMARIM DE OLIVEIRA;De:12/02/2016 a 23/12/2016

CONTRATO/SEDUC/06347/2016 DE: 23/02/2016
 Processo Nº: 1000002100128
 Contratado: (72609/23) WALTERLY PINTO DOS SANTOS;CPF:550.742.431-49;Cargo/Função: (3514) CONTR.TEMP.FUNCAO PROF. NAO HABILIT;Ref:B-001;CH: 04H
 Hab.:BACHARELADO EM FARMÁCIA E BIOQUÍMICA;Motivo:ALTERAÇÃO DE CARGA HORÁRIA;Un. Adm:(173584) E. E. GOV. JOSE GARCIA NETO;De:11/02/2016 a 23/12/2016

CONTRATO/SEDUC/06348/2016 DE: 23/02/2016
 Processo Nº: 1000002108263
 Contratado: (72660/34) ROSMEIRE RODRIGUES BARRETO SOARES;CPF:502.420.911-72;Cargo/Função: (3506) CONTR.TEMP.FUNCAO PROF. HABILITADO;Ref:B-001;CH: 20H
 Hab.:LICENCIATURA PLENA EM PEDAGOGIA;Motivo:VACÂNCIA;Un. Adm:(011037) E.E. PROFª. RENILDA SILVA MORAES;De:11/02/2016 a 23/12/2016

CONTRATO/SEDUC/06349/2016 DE: 23/02/2016
 Processo Nº: 1000002110219
 Contratado: (72806/22) SILVANIA MARIA DE SOUZA FAVATO;CPF:536.290.271-72;Cargo/Função: (3506) CONTR.TEMP.FUNCAO PROF. HABILITADO;Ref:B-001;CH: 20H
 Hab.:LICENCIATURA PLENA EM PEDAGOGIA;Motivo:VACÂNCIA;Un. Adm:(038520) E.E. ANTONIO CARLOS DE BRITO;De:11/02/2016 a 23/12/2016

CONTRATO/SEDUC/06350/2016 DE: 23/02/2016
 Processo Nº: 1000002102627
 Contratado: (73165/24) MARILZA BENEVIDES DO NASCIMENTO;CPF:803.887.951-15;Cargo/Função: (3506) CONTR.TEMP.FUNCAO PROF. HABILITADO;Ref:B-001;CH: 06H
 Hab.:LICENCIATURA PLENA EM HISTÓRIA;Motivo:DATA INICIAL;Un. Adm:(145696) E.E. VIRGILIO CORREA FILHO;De:11/02/2016 a 23/12/2016

CONTRATO/SEDUC/06351/2016 DE: 23/02/2016
 Processo Nº: 1000002105286
 Contratado: (73204/8) DIANE MARIA LOCH DA SILVEIRA;CPF:545.497.101-44;Cargo/Função: (3506) CONTR.TEMP.FUNCAO PROF. HABILITADO;Ref:B-001;CH: 08H

Hab.:LICENCIATURA PLENA EM LETRAS/LÍNGUA INGLESA;Motivo:VACÂNCIA;Un. Adm:(156370) E.E. LUIZ FRUTUOSO DA SILVA;De:11/02/2016 a 23/12/2016

CONTRATO/SEDUC/06352/2016 DE: 23/02/2016
 Processo Nº: 1000002107555
 Contratado: (73269/10) LUIZA ALVES DA GUIA PINTO;CPF:432.535.041-15;Cargo/Função: (3506) CONTR.TEMP.FUNCAO PROF. HABILITADO;Ref:B-001;CH: 20H
 Hab.:LICENCIATURA PLENA EM PEDAGOGIA;Motivo:VACÂNCIA;Un. Adm:(009938) E.E. PROFª. PACIANA TORRES DE SANTANA;De:11/02/2016 a 23/12/2016

CONTRATO/SEDUC/06353/2016 DE: 23/02/2016
 Processo Nº: 1000002103083
 Contratado: (73429/20) ALZIRA FERREIRA SILVA;CPF:481.950.301-49;Cargo/Função: (3506) CONTR.TEMP.FUNCAO PROF. HABILITADO;Ref:B-001;CH: 08H
 Hab.:LICENCIATURA PLENA EM HISTÓRIA;Motivo:VACÂNCIA;Un. Adm:(015873) E.E. 13 DE MAIO;De:11/02/2016 a 23/12/2016

CONTRATO/SEDUC/06354/2016 DE: 23/02/2016
 Processo Nº: 1000002107755
 Contratado: (73530/97) CLAUDIANO MATOS DOS SANTOS;CPF:617.134.811-20;Cargo/Função: (3506) CONTR.TEMP.FUNCAO PROF. HABILITADO;Ref:B-001;CH: 03H
 Hab.:LICENCIATURA PLENA EM EDUCAÇÃO FISICA;Motivo:VACÂNCIA;Un. Adm:(011380) E.E. SAO JOAO BATISTA;De:11/02/2016 a 23/12/2016

CONTRATO/SEDUC/06355/2016 DE: 23/02/2016
 Processo Nº: 1000002107735
 Contratado: (73530/98) CLAUDIANO MATOS DOS SANTOS;CPF:617.134.811-20;Cargo/Função: (3506) CONTR.TEMP.FUNCAO PROF. HABILITADO;Ref:B-001;CH: 08H
 Hab.:LICENCIATURA PLENA EM EDUCAÇÃO FISICA;Motivo:VACÂNCIA;Un. Adm:(011410) E.E. FRANCISCO DOURADO;De:11/02/2016 a 23/12/2016

CONTRATO/SEDUC/06356/2016 DE: 23/02/2016
 Processo Nº: 1000002097611
 Contratado: (73551/59) JORCELITA ROSALVO PESSOA;CPF:600.340.921-53;Cargo/Função: (3506) CONTR.TEMP.FUNCAO PROF. HABILITADO;Ref:B-001;CH: 04H
 Hab.:LICENCIATURA PLENA EM MATEMATICA;Motivo:DATA INICIAL;Un. Adm:(015385) E.E. PLACIDO DE CASTRO;De:11/02/2016 a 23/12/2016

CONTRATO/SEDUC/06357/2016 DE: 23/02/2016
 Processo Nº: 1000002106073
 Contratado: (73655/28) NILMARA DA SILVA REIS;CPF:886.692.891-72;Cargo/Função: (3506) CONTR.TEMP.FUNCAO PROF. HABILITADO;Ref:B-001;CH: 06H
 Hab.:LICENCIATURA PLENA EM LETRAS/LÍNGUA INGLESA;Motivo:DATA INICIAL;Un. Adm:(157252) E.E. LEDY ANITA BRESANCIN;De:11/02/2016 a 23/12/2016

CONTRATO/SEDUC/06358/2016 DE: 23/02/2016
 Processo Nº: 1000002099847
 Contratado: (73761/58) MARIA ANTONIA ARRUDA NASSARDEN;CPF:651.716.671-87;Cargo/Função: (3506) CONTR.TEMP.FUNCAO PROF. HABILITADO;Ref:B-001;CH: 15H
 Hab.:LICENCIATURA PLENA EM FISICA;Motivo:DATA INICIAL;Un. Adm:(012238) E.E. PROFª. MARIA DA CUNHA BRUNO;De:11/02/2016 a 23/12/2016

CONTRATO/SEDUC/06359/2016 DE: 23/02/2016
 Processo Nº: 1000002100368
 Contratado: (74436/8) PEDRO MIGUEL DA SILVA;CPF:369.307.411-91;Cargo/Função: (3506) CONTR.TEMP.FUNCAO PROF. HABILITADO;Ref:B-001;CH: 16H
 Hab.:LICENCIATURA PLENA EM QUÍMICA;Motivo:DATA INICIAL;Un. Adm:(016020) E.E. PROF. JOAO BATISTA;De:11/02/2016 a 23/12/2016

CONTRATO/SEDUC/06360/2016 DE: 23/02/2016
 Processo Nº: 1000002109797
 Contratado: (74525/45) LUCIANI GALLO MACHADO BARRETO;CPF:378.492.981-87;Cargo/Função: (3506) CONTR.TEMP.FUNCAO PROF. HABILITADO;Ref:B-001;CH: 08H
 Hab.:LICENCIATURA PLENA EM BIOLOGIA;Motivo:VACÂNCIA;Un. Adm:(015954) E.E. WILSON DE ALMEIDA;De:11/02/2016 a 23/12/2016

CONTRATO/SEDUC/06361/2016 DE: 23/02/2016
 Processo Nº: 1000002105338
 Contratado: (74570/42) SIMONE RIBEIRO FERREIRA;CPF:629.868.561-87;Cargo/Função: (3506) CONTR.TEMP.FUNCAO PROF. HABILITADO;Ref:B-001;CH: 15H
 Hab.:LICENCIATURA PLENA EM CIENCIAS BIOLOGICAS;Motivo:VACÂNCIA;Un. Adm:(044261) E.E. MARIA DA GLORIA VARGAS UCHOA;De:11/02/2016 a 23/12/2016

CONTRATO/SEDUC/06362/2016 DE: 23/02/2016
 Processo Nº: 1000002105022
 Contratado: (74597/35) MARIA AUXILIADORA SAMUEL CARRARA;CPF:551.894.661-91;Cargo/Função: (3506) CONTR.TEMP.FUNCAO PROF. HABILITADO;Ref:B-001;CH: 30H
 Hab.:LICENCIATURA PLENA EM PEDAGOGIA;Motivo:VACÂNCIA;Un. Adm:(038725) CRECHE EST. ENS. FUND. NASLA JOAQUIM ASCHAR;De:11/02/2016 a 23/12/2016

CONTRATO/SEDUC/06363/2016 DE: 23/02/2016
 Processo Nº: 1000002110651
 Contratado: (74703/34) ERNANDES LIMA LUZ;CPF:628.106.501-87;Cargo/Função: (3506) CONTR.TEMP.FUNCAO PROF. HABILITADO;Ref:B-001;CH: 20H
 Hab.:LICENCIATURA PLENA EM MATEMATICA;Motivo:VACÂNCIA;Un. Adm:(014192) E.E. ANTONIO GOMES PRIMO;De:11/02/2016 a 23/12/2016

CONTRATO/SEDUC/06364/2016 DE: 23/02/2016
 Processo Nº: 1000002097309
 Contratado: (74774/62) EDNA TAVARES GODOI PINHEIRO;CPF:652.158.181-34;Cargo/Função: (3506) CONTR.TEMP.FUNCAO PROF. HABILITADO;Ref:B-001;CH: 08H
 Hab.:LICENCIATURA PLENA EM CIENCIAS MATEMATICAS E DA NATUREZA;Motivo:VACÂNCIA;Un. Adm:(060194) E.E. PROFª. MARIA DE LOURDES H.MORAES;De:11/02/2016 a 23/12/2016

CONTRATO/SEDUC/06365/2016 DE: 23/02/2016
 Processo Nº: 1000002097298
 Contratado: (74774/63) EDNA TAVARES GODOI PINHEIRO;CPF:652.158.181-34;Cargo/Função: (3506) CONTR.TEMP.FUNCAO PROF. HABILITADO;Ref:B-001;CH: 04H
 Hab.:LICENCIATURA PLENA EM CIENCIAS MATEMATICAS E DA NATUREZA;Motivo:DATA INICIAL;Un. Adm:(011460) E.E. JARDIM ARAGUAIA;De:11/02/2016 a 23/12/2016

CONTRATO/SEDUC/06366/2016 DE: 23/02/2016
 Processo Nº: 1000002112829
 Contratado: (74896/72) CRISTINNE DOS SANTOS PINHEIRO; CPF: 621.286.391-15; Cargo/Função: (3506) CONTR. TEMP. FUNCAO PROF. HABILITADO; Ref: B-001; CH: 05H
 Hab.: LICENCIATURA PLENA EM GEOGRAFIA; Motivo: VACÂNCIA; Un. Adm: (010987) E.E. D. WUNIBALDO TELLEUR; De: 15/02/2016 a 23/12/2016

CONTRATO/SEDUC/06367/2016 DE: 23/02/2016
 Processo Nº: 1000002111702
 Contratado: (74896/73) CRISTINNE DOS SANTOS PINHEIRO; CPF: 621.286.391-15; Cargo/Função: (3506) CONTR. TEMP. FUNCAO PROF. HABILITADO; Ref: B-001; CH: 05H
 Hab.: LICENCIATURA PLENA EM GEOGRAFIA; Motivo: VACÂNCIA; Un. Adm: (010987) E.E. D. WUNIBALDO TELLEUR; De: 11/02/2016 a 23/12/2016

CONTRATO/SEDUC/06368/2016 DE: 23/02/2016
 Processo Nº: 1000002100342
 Contratado: (74953/43) EDINAURA DANTAS DO NASCIMENTO; CPF: 883.168.151-68; Cargo/Função: (3506) CONTR. TEMP. FUNCAO PROF. HABILITADO; Ref: B-001; CH: 06H
 Hab.: LICENCIATURA PLENA EM BIOLOGIA; Motivo: VACÂNCIA; Un. Adm: (011444) E.E. NOSSA SENHORA DA GUIA; De: 15/02/2016 a 23/12/2016

CONTRATO/SEDUC/06369/2016 DE: 23/02/2016
 Processo Nº: 1000002100327
 Contratado: (74953/44) EDINAURA DANTAS DO NASCIMENTO; CPF: 883.168.151-68; Cargo/Função: (3506) CONTR. TEMP. FUNCAO PROF. HABILITADO; Ref: B-001; CH: 10H
 Hab.: LICENCIATURA PLENA EM BIOLOGIA; Motivo: VACÂNCIA; Un. Adm: (011380) E.E. SAO JOAO BATISTA; De: 15/02/2016 a 23/12/2016

CONTRATO/SEDUC/06370/2016 DE: 23/02/2016
 Processo Nº: 1000002108876
 Contratado: (74986/47) ROSINEIDE FERREIRA FERNANDES SOUZA; CPF: 218.252.701-04; Cargo/Função: (3506) CONTR. TEMP. FUNCAO PROF. HABILITADO; Ref: C-001; CH: 27H
 Hab.: LICENCIATURA CURTA EM ESTUDOS SOCIAIS; Motivo: VACÂNCIA; Un. Adm: (153885) E.E. NOVA CHANCE; De: 15/02/2016 a 23/12/2016

CONTRATO/SEDUC/06371/2016 DE: 23/02/2016
 Processo Nº: 1000002104632
 Contratado: (75083/44) TEREZA TEIXEIRA DA SILVA; CPF: 874.896.271-68; Cargo/Função: (3506) CONTR. TEMP. FUNCAO PROF. HABILITADO; Ref: B-001; CH: 20H
 Hab.: LICENCIATURA PLENA EM CIENCIAS BIOLOGICAS; Motivo: DATA INICIAL; Un. Adm: (013072) E.E. SAO JOSE; De: 11/02/2016 a 23/12/2016

CONTRATO/SEDUC/06372/2016 DE: 23/02/2016
 Processo Nº: 1000002106855
 Contratado: (75106/8) ZANIR TERESINHA MULLER MODENA; CPF: 906.023.669-68; Cargo/Função: (3506) CONTR. TEMP. FUNCAO PROF. HABILITADO; Ref: B-001; CH: 20H
 Hab.: LICENCIATURA PLENA EM PEDAGOGIA; Motivo: VACÂNCIA; Un. Adm: (015911) E.E. RAMON SANCHES MARQUES; De: 11/02/2016 a 23/12/2016

CONTRATO/SEDUC/06373/2016 DE: 23/02/2016
 Processo Nº: 1000002112965
 Contratado: (75459/55) LUCIA MIGUEL DOS SANTOS; CPF: 181.515.458-60; Cargo/Função: (3506) CONTR. TEMP. FUNCAO PROF. HABILITADO; Ref: B-001; CH: 08H
 Hab.: LICENCIATURA PLENA EM EDUCACAO FISICA; Motivo: VACÂNCIA; Un. Adm: (013048) E.E. Dep. DORMEVEL FARIA; De: 15/02/2016 a 23/12/2016

CONTRATO/SEDUC/06374/2016 DE: 23/02/2016
 Processo Nº: 1000002107651
 Contratado: (75597/33) MARLEIDE DO CARMO AMORIM ARRUDA; CPF: 781.779.791-91; Cargo/Função: (3506) CONTR. TEMP. FUNCAO PROF. HABILITADO; Ref: B-001; CH: 30H
 Hab.: LICENCIATURA PLENA EM PEDAGOGIA; Motivo: VACÂNCIA; Un. Adm: (012670) E.E. FREI CARLOS VALLETE; De: 20/02/2016 a 23/12/2016

CONTRATO/SEDUC/06375/2016 DE: 23/02/2016
 Processo Nº: 1000002105336
 Contratado: (75636/15) DULCE DO CARMO DE ARAUJO; CPF: 888.297.311-53; Cargo/Função: (3506) CONTR. TEMP. FUNCAO PROF. HABILITADO; Ref: B-001; CH: 30H
 Hab.: LICENCIATURA PLENA EM PEDAGOGIA; Motivo: VACÂNCIA; Un. Adm: (038733) CRECHE EST. ENS. FUND. MARIA EUNICE DUARTE BARROS; De: 11/02/2016 a 23/12/2016

CONTRATO/SEDUC/06376/2016 DE: 23/02/2016
 Processo Nº: 1000002111138
 Contratado: (75672/17) ELEN KELEN LEONATO; CPF: 218.297.348-65; Cargo/Função: (3506) CONTR. TEMP. FUNCAO PROF. HABILITADO; Ref: B-001; CH: 20H
 Hab.: LICENCIATURA PLENA EM MATEMATICA; Motivo: VACÂNCIA; Un. Adm: (044245) E.E. PROFª. AMELIA DE OLIVEIRA SILVA; De: 15/02/2016 a 23/12/2016

CONTRATO/SEDUC/06377/2016 DE: 23/02/2016
 Processo Nº: 1000002109702
 Contratado: (75700/45) CIMARA MURARO; CPF: 914.267.901-04; Cargo/Função: (3506) CONTR. TEMP. FUNCAO PROF. HABILITADO; Ref: B-001; CH: 20H
 Hab.: LICENCIATURA PLENA EM PEDAGOGIA; Motivo: ABERTURA DE TURMA; Un. Adm: (014230) E.E. MARIA ESTHER PERES; De: 15/02/2016 a 23/12/2016

CONTRATO/SEDUC/06378/2016 DE: 23/02/2016
 Processo Nº: 1000002107340
 Contratado: (75733/22) LUCIA DA SILVA PEREIRA FIGUEIREDO; CPF: 141.010.921-68; Cargo/Função: (3506) CONTR. TEMP. FUNCAO PROF. HABILITADO; Ref: B-001; CH: 20H
 Hab.: LICENCIATURA PLENA EM PEDAGOGIA; Motivo: VACÂNCIA; Un. Adm: (010456) E.E. FILOGONIO CORREA; De: 11/02/2016 a 23/12/2016

CONTRATO/SEDUC/06379/2016 DE: 23/02/2016
 Processo Nº: 1000002109811
 Contratado: (75907/39) ADRIANA APARECIDA DA SILVA; CPF: 568.016.701-82; Cargo/Função: (3506) CONTR. TEMP. FUNCAO PROF. HABILITADO; Ref: B-001; CH: 20H
 Hab.: LICENCIATURA PLENA EM LETRAS/LINGUA ESPANHOLA; Motivo: VACÂNCIA; Un. Adm: (012629) E.E. Cel. ANTONIO PAES DE BARROS; De: 11/02/2016 a 23/12/2016

Adm: (012629) E.E. Cel. ANTONIO PAES DE BARROS; De: 11/02/2016 a 23/12/2016

CONTRATO/SEDUC/06380/2016 DE: 23/02/2016
 Processo Nº: 1000002109915
 Contratado: (75981/20) GERTRUDES LEMES DE OLIVEIRA PINTO; CPF: 204.456.361-49; Cargo/Função: (3506) CONTR. TEMP. FUNCAO PROF. HABILITADO; Ref: B-001; CH: 20H
 Hab.: LICENCIATURA PLENA EM PEDAGOGIA; Motivo: DATA INICIAL; Un. Adm: (012645) E.E. GAL. CAETANO DE ALBUQUERQUE; De: 11/02/2016 a 23/12/2016

CONTRATO/SEDUC/06381/2016 DE: 23/02/2016
 Processo Nº: 1000002108325
 Contratado: (75990/26) MARINA LIMA DIAS; CPF: 406.702.101-10; Cargo/Função: (3506) CONTR. TEMP. FUNCAO PROF. HABILITADO; Ref: B-001; CH: 20H
 Hab.: LICENCIATURA PLENA EM PEDAGOGIA; Motivo: VACÂNCIA; Un. Adm: (010839) E.E. ANTONIO G. BALBINO; De: 11/02/2016 a 23/12/2016

CONTRATO/SEDUC/06382/2016 DE: 23/02/2016
 Processo Nº: 1000002106166
 Contratado: (76199/40) MARIA LUCIA FERREIRA SANTOS; CPF: 568.793.501-00; Cargo/Função: (3506) CONTR. TEMP. FUNCAO PROF. HABILITADO; Ref: B-001; CH: 06H
 Hab.: LICENCIATURA PLENA EM ARTE; Motivo: VACÂNCIA; Un. Adm: (015938) E.E. PEDRO ALBERTO TAYANO; De: 11/02/2016 a 23/12/2016

CONTRATO/SEDUC/06383/2016 DE: 23/02/2016
 Processo Nº: 1000002111124
 Contratado: (76221/40) MARIA LUCIA ALCANTARA; CPF: 808.854.621-49; Cargo/Função: (3506) CONTR. TEMP. FUNCAO PROF. HABILITADO; Ref: B-001; CH: 20H
 Hab.: LICENCIATURA PLENA EM MATEMATICA; Motivo: VACÂNCIA; Un. Adm: (016152) E.E. ALICE BARBOSA PACHECO; De: 11/02/2016 a 23/12/2016

CONTRATO/SEDUC/06384/2016 DE: 23/02/2016
 Processo Nº: 1000002110171
 Contratado: (76248/21) MARILUCE BATISTA LEAL BLECHA; CPF: 912.856.741-20; Cargo/Função: (3506) CONTR. TEMP. FUNCAO PROF. HABILITADO; Ref: B-001; CH: 20H
 Hab.: LICENCIATURA PLENA EM PEDAGOGIA; Motivo: VACÂNCIA; Un. Adm: (013048) E.E. Dep. DORMEVEL FARIA; De: 11/02/2016 a 23/12/2016

CONTRATO/SEDUC/06385/2016 DE: 23/02/2016
 Processo Nº: 1000002097451
 Contratado: (76257/32) BENTO ALVES DE OLIVEIRA; CPF: 531.559.711-34; Cargo/Função: (3506) CONTR. TEMP. FUNCAO PROF. HABILITADO; Ref: B-001; CH: 04H
 Hab.: LICENCIATURA PLENA EM MATEMATICA; Motivo: DATA INICIAL; Un. Adm: (011100) E.E. SEBASTIANA R. DE SOUZA; De: 11/02/2016 a 23/12/2016

CONTRATO/SEDUC/06386/2016 DE: 23/02/2016
 Processo Nº: 1000002097446
 Contratado: (76257/33) BENTO ALVES DE OLIVEIRA; CPF: 531.559.711-34; Cargo/Função: (3506) CONTR. TEMP. FUNCAO PROF. HABILITADO; Ref: B-001; CH: 16H
 Hab.: LICENCIATURA PLENA EM MATEMATICA; Motivo: DATA INICIAL; Un. Adm: (010839) E.E. ANTONIO G. BALBINO; De: 11/02/2016 a 23/12/2016

CONTRATO/SEDUC/06387/2016 DE: 23/02/2016
 Processo Nº: 1000002098405
 Contratado: (76358/62) VALDENICE ALVES BATISTA; CPF: 851.224.081-49; Cargo/Função: (3506) CONTR. TEMP. FUNCAO PROF. HABILITADO; Ref: B-001; CH: 06H
 Hab.: LICENCIATURA PLENA EM LETRAS/LING. PORTUGUESA; Motivo: ALTERAÇÃO DE CARGA HORÁRIA; Un. Adm: (016055) E.E. MADRE TARCILA; De: 11/02/2016 a 23/12/2016

CONTRATO/SEDUC/06388/2016 DE: 23/02/2016
 Processo Nº: 1000002097828
 Contratado: (76521/5) JOVINA ARESTILDA DE ROMA SANTOS; CPF: 345.460.061-87; Cargo/Função: (3476) APOIO ADM. EDUCACIONAL-ELEMENTAR; Ref: A-001; CH: 30H
 Hab.: ENSINO MÉDIO - NÃO PROFISSIONALIZANTE; Motivo: DATA INICIAL; Un. Adm: (012882) E.E. Dr. FABIO SILVERIO FARIAS; De: 11/02/2016 a 23/12/2016

CONTRATO/SEDUC/06389/2016 DE: 23/02/2016
 Processo Nº: 1000002100282
 Contratado: (76358/26) MARIA GUEDES PERES; CPF: 777.039.281-00; Cargo/Função: (3476) APOIO ADM. EDUCACIONAL-ELEMENTAR; Ref: A-001; CH: 30H
 Hab.: ENSINO MÉDIO - NÃO PROFISSIONALIZANTE; Motivo: DATA INICIAL; Un. Adm: (015288) E.E. BENTO ALEXANDRE DOS SANTOS; De: 11/02/2016 a 23/12/2016

CONTRATO/SEDUC/06390/2016 DE: 23/02/2016
 Processo Nº: 1000002100933
 Contratado: (77195/15) NADIR TEREZA DOS SANTOS OLIVEIRA; CPF: 453.206.671-91; Cargo/Função: (3476) APOIO ADM. EDUCACIONAL-ELEMENTAR; Ref: A-001; CH: 30H
 Hab.: ENSINO MÉDIO - NÃO PROFISSIONALIZANTE; Motivo: VACÂNCIA; Un. Adm: (010154) E.E. ZELIA DA COSTA ALMEIDA; De: 11/02/2016 a 23/12/2016

CONTRATO/SEDUC/06391/2016 DE: 23/02/2016
 Processo Nº: 1000002102403
 Contratado: (77285/12) SONIA APARECIDA DA SILVA REIS; CPF: 844.476.561-91; Cargo/Função: (3476) APOIO ADM. EDUCACIONAL-ELEMENTAR; Ref: A-001; CH: 30H
 Hab.: ENSINO MÉDIO - NÃO PROFISSIONALIZANTE; Motivo: VACÂNCIA; Un. Adm: (015938) E.E. PEDRO ALBERTO TAYANO; De: 11/02/2016 a 23/12/2016

CONTRATO/SEDUC/06392/2016 DE: 23/02/2016
 Processo Nº: 1000002100940
 Contratado: (77398/10) EMILIA INES DE OLIVEIRA; CPF: 429.159.021-00; Cargo/Função: (3476) APOIO ADM. EDUCACIONAL-ELEMENTAR; Ref: A-001; CH: 30H
 Hab.: ENSINO MÉDIO - NÃO PROFISSIONALIZANTE; Motivo: VACÂNCIA; Un. Adm: (009725) E.E. AGENOR FERREIRA LEO; De: 11/02/2016 a 23/12/2016

CONTRATO/SEDUC/06393/2016 DE: 23/02/2016
 Processo Nº: 1000002112870
 Contratado: (77610/19) JOSEFINA ROOWAPA WAUTOMOE; CPF: 622.163.251-04; Cargo/Função: (3506) CONTR. TEMP. FUNCAO PROF. HABILITADO; Ref: A-001; CH: 20H
 Hab.: MAGISTÉRIO; Motivo: VACÂNCIA; Un. Adm: (011452) E.E. INDIGENA DOM FELIPPO RINALDI; De: 11/02/2016 a 23/12/2016

CONTRATO/SEDUC/06394/2016 DE: 23/02/2016
 Processo Nº: 1000002099449

Contratado: (77651/18) JOELMA NUNES MARTINS;CPF:550.719.701-63;Cargo/
Função: (3476) APOIO ADM. EDUCACIONAL-ELEMENTAR;Ref:A-001;CH: 30H
Hab.:ENSINO MÉDIO - NÃO PROFISSIONALIZANTE;Motivo:DATA INICIAL;Un.
Adm: (013781) E.E. OSVALDO CANDIDO PEREIRA;De:11/02/2016 a 23/12/2016

CONTRATO/SEDUC/06395/2016 DE: 23/02/2016
Processo Nº: 1000002101311

Contratado: (77854/19) JERUSA DA SILVA PINTO;CPF:079.433.501-20;Cargo/
Função: (3476) APOIO ADM. EDUCACIONAL-ELEMENTAR;Ref:A-001;CH: 30H
Hab.:ENSINO MÉDIO - NÃO PROFISSIONALIZANTE;Motivo:VACÂNCIA;Un.
Adm: (010995) E.E. Maj. OTAVIO PITALUGA;De:11/02/2016 a 23/12/2016

CONTRATO/SEDUC/06396/2016 DE: 23/02/2016
Processo Nº: 1000002112563

Contratado: (77907/4) LUIZ ALBERTO HERANI;CPF:065.379.951-91;Cargo/
Função: (6052) TECNICO DESENV ECO SOC L 10177/14;Ref:A-001;CH: 40H
Hab.:ENSINO MÉDIO - NÃO PROFISSIONALIZANTE;Motivo:;Un. Adm: (180050) COORD.
DE APOIO LOGISTICO;De:16/02/2016 a 31/12/2016

CONTRATO/SEDUC/06397/2016 DE: 23/02/2016
Processo Nº: 1000002103145

Contratado: (78093/17) MARIA LENILDA DA SILVA;CPF:650.663.081-72;Cargo/
Função: (3476) APOIO ADM. EDUCACIONAL-ELEMENTAR;Ref:A-001;CH: 30H
Hab.:ENSINO MÉDIO - NÃO PROFISSIONALIZANTE;Motivo:VACÂNCIA;Un.
Adm: (015393) E.E. SAO JOSE DO RIO CLARO;De:11/02/2016 a 23/12/2016

CONTRATO/SEDUC/06398/2016 DE: 23/02/2016
Processo Nº: 1000002096680

Contratado: (78136/4) SILVANI ANDRADE DOS SANTOS;CPF:568.198.621-72;Cargo/
Função: (3468) TECNICO ADMINISTRATIVO EDUCACIONAL;Ref:A-001;CH: 30H
Hab.:BACHARELADO EM ADMINISTRAÇÃO;Motivo:VACÂNCIA;Un. Adm: (015385) E.E.
PLACIDO DE CASTRO;De:15/02/2016 a 23/12/2016

CONTRATO/SEDUC/06399/2016 DE: 23/02/2016
Processo Nº: 1000002105033

Contratado: (78438/19) ELISANGELA CRISTINA LONDON SILVA;CPF:903.992.931-
91;Cargo/Função: (3506) CONTR.TEMP.FUNCAO PROF. HABILITADO;Ref:B-001;CH:
30H
Hab.:LICENCIATURA PLENA EM PEDAGOGIA;Motivo:VACÂNCIA;Un. Adm: (038733)
CRECHE EST. ENS. FUND. MARIA EUNICE DUARTE BARROS;De:11/02/2016 a
23/12/2016

CONTRATO/SEDUC/06400/2016 DE: 23/02/2016
Processo Nº: 1000002108860

Contratado: (78498/15) SOLANGE CRISTINA LUDWIG TEIXEIRA;CPF:819.970.941-
34;Cargo/Função: (3506) CONTR.TEMP.FUNCAO PROF. HABILITADO;Ref:B-001;CH:
20H
Hab.:LICENCIATURA PLENA EM LETRAS/LÍNGUA INGLESA;Motivo:VACÂNCIA;Un.
Adm: (015806) E.E. JOSE ALVES BEZERRA;De:11/02/2016 a 23/12/2016

CONTRATO/SEDUC/06401/2016 DE: 23/02/2016
Processo Nº: 1000002109955

Contratado: (78533/48) IVONEI ANTUNES;CPF:459.118.861-20;Cargo/
Função: (3506) CONTR.TEMP.FUNCAO PROF. HABILITADO;Ref:B-001;CH: 02H
Hab.:LICENCIATURA PLENA EM MATEMÁTICA;Motivo:DATA INICIAL;Un. Adm: (097012)
E. E. JOSE APARECIDO RIBEIRO;De:11/02/2016 a 14/07/2016

CONTRATO/SEDUC/06402/2016 DE: 23/02/2016
Processo Nº: 1000002107719

Contratado: (78576/25) ADELMO GOMES FERRAZ;CPF:568.115.511-00;Cargo/
Função: (3506) CONTR.TEMP.FUNCAO PROF. HABILITADO;Ref:B-001;CH: 08H
Hab.:LICENCIATURA PLENA EM EDUCAÇÃO FÍSICA;Motivo:VACÂNCIA;Un.
Adm: (011347) E.E. DOM JOSE SELVA;De:11/02/2016 a 23/12/2016

CONTRATO/SEDUC/06403/2016 DE: 23/02/2016
Processo Nº: 1000002108273

Contratado: (78940/7) ENEIDA MARA XAVIER RAMOS;CPF:842.761.771-20;Cargo/
Função: (3506) CONTR.TEMP.FUNCAO PROF. HABILITADO;Ref:B-001;CH: 20H
Hab.:LICENCIATURA PLENA EM PEDAGOGIA;Motivo:DATA INICIAL;Un. Adm: (011126)
E.E. JOAQUIM NUNES ROCHA;De:11/02/2016 a 23/12/2016

CONTRATO/SEDUC/06404/2016 DE: 23/02/2016
Processo Nº: 1000002097679

Contratado: (79227/19) IVANY PEREIRA DOS SANTOS;CPF:823.889.381-04;Cargo/
Função: (3468) TECNICO ADMINISTRATIVO EDUCACIONAL;Ref:A-001;CH: 30H
Hab.:ENSINO MÉDIO - NÃO PROFISSIONALIZANTE;Motivo:VACÂNCIA;Un.
Adm: (041122) ASSESSORIA PEDAGOGICA - GENERAL CARNEIRO;De:15/02/2016 a
23/12/2016

CONTRATO/SEDUC/06405/2016 DE: 23/02/2016
Processo Nº: 1000002113356

Contratado: (80788/13) ADRIANA ALVES DE ARAUJO;CPF:820.028.431-04;Cargo/
Função: (3506) CONTR.TEMP.FUNCAO PROF. HABILITADO;Ref:B-001;CH: 11H
Hab.:LICENCIATURA PLENA EM EDUCAÇÃO FÍSICA;Motivo:VACÂNCIA;Un.
Adm: (015903) E.E. Min. PETRONIO PORTELA NUNES;De:11/02/2016 a 23/12/2016

CONTRATO/SEDUC/06406/2016 DE: 23/02/2016
Processo Nº: 1000002108944

Contratado: (82594/20) JOELMA APARECIDA LEITE TEIXEIRA;CPF:594.600.321-
68;Cargo/Função: (3506) CONTR.TEMP.FUNCAO PROF. HABILITADO;Ref:B-001;CH:
27H
Hab.:LICENCIATURA PLENA EM PEDAGOGIA;Motivo:VACÂNCIA;Un. Adm: (153885) E.E.
NOVA CHANCE;De:15/02/2016 a 23/12/2016

CONTRATO/SEDUC/06407/2016 DE: 23/02/2016
Processo Nº: 1000002109379

Contratado: (82652/12) MARELUCIA RODRIGUES DE AMORIM;CPF:627.096.741-
49;Cargo/Função: (3506) CONTR.TEMP.FUNCAO PROF. HABILITADO;Ref:B-001;CH:
20H
Hab.:LICENCIATURA PLENA EM NORMAL SUPERIOR;Motivo:VACÂNCIA;Un.
Adm: (012505) E.E. FAUSTINO DIAS AMORIM;De:11/02/2016 a 23/12/2016

CONTRATO/SEDUC/06408/2016 DE: 23/02/2016
Processo Nº: 1000002110707

Contratado: (82976/14) SAFIRA MILHOMENS SILVA;CPF:865.889.661-72;Cargo/
Função: (3468) TECNICO ADMINISTRATIVO EDUCACIONAL;Ref:A-001;CH: 30H

Hab.:MAGISTÉRIO;Motivo:VACÂNCIA;Un. Adm: (137758) E.E. PROFªHILDA ROCHA
SOUZA;De:15/02/2016 a 23/12/2016

CONTRATO/SEDUC/06409/2016 DE: 23/02/2016
Processo Nº: 1000002107227

Contratado: (84085/13) REGINA APARECIDA DOS SANTOS
GUMARAES;CPF:901.265.301-06;Cargo/Função: (3506) CONTR.TEMP.FUNCAO PROF.
HABILITADO;Ref:B-001;CH: 20H
Hab.:LICENCIATURA PLENA EM PEDAGOGIA;Motivo:VACÂNCIA;Un. Adm: (015938) E.E.
PEDRO ALBERTO TAYANO;De:11/02/2016 a 23/12/2016

CONTRATO/SEDUC/06410/2016 DE: 23/02/2016
Processo Nº: 1000002100137

Contratado: (85252/19) RICARDO ROZETE VICENTE GOMES;CPF:270.258.188-
95;Cargo/Função: (3506) CONTR.TEMP.FUNCAO PROF. HABILITADO;Ref:B-001;CH:
02H
Hab.:LICENCIATURA PLENA EM CIENCIAS BIOLOGICAS;Motivo:DATA INICIAL;Un.
Adm: (071773) E.E. Pe. ARLINDO IGNACIO DE OLIVEIRA;De:11/02/2016 a
23/12/2016

CONTRATO/SEDUC/06411/2016 DE: 23/02/2016
Processo Nº: 1000002112738

Contratado: (85481/22) SONIA MOREIRA DA SILVA;CPF:617.132.441-87;Cargo/
Função: (3506) CONTR.TEMP.FUNCAO PROF. HABILITADO;Ref:B-001;CH: 03H
Hab.:LICENCIATURA PLENA EM BIOLOGIA;Motivo:VACÂNCIA;Un. Adm: (011282) E.E.
HERONILDES ARAUJO;De:11/02/2016 a 23/12/2016

CONTRATO/SEDUC/06412/2016 DE: 23/02/2016
Processo Nº: 1000002112729

Contratado: (85481/23) SONIA MOREIRA DA SILVA;CPF:617.132.441-87;Cargo/
Função: (3506) CONTR.TEMP.FUNCAO PROF. HABILITADO;Ref:B-001;CH: 06H
Hab.:LICENCIATURA PLENA EM BIOLOGIA;Motivo:VACÂNCIA;Un. Adm: (011355) E.E.
Mal. EURICO GASPAR DUTRA;De:11/02/2016 a 23/12/2016

CONTRATO/SEDUC/06413/2016 DE: 23/02/2016
Processo Nº: 1000002100192

Contratado: (85584/33) GREICE REGINA DE LARA PINTO;CPF:759.859.001-
00;Cargo/Função: (3506) CONTR.TEMP.FUNCAO PROF. HABILITADO;Ref:B-001;CH:
12H
Hab.:LICENCIATURA PLENA EM CIENCIAS BIOLOGICAS;Motivo:VACÂNCIA;Un.
Adm: (011967) E.E. PROF. VANIL STABILITO;De:15/02/2016 a 23/12/2016

CONTRATO/SEDUC/06414/2016 DE: 23/02/2016
Processo Nº: 1000002107002

Contratado: (85615/22) LILLIANE LUIZA PINHEIRO SILVA;CPF:831.454.001-
34;Cargo/Função: (3506) CONTR.TEMP.FUNCAO PROF. HABILITADO;Ref:B-001;CH:
20H
Hab.:LICENCIATURA PLENA EM PEDAGOGIA;Motivo:VACÂNCIA;Un. Adm: (015903) E.E.
Min. PETRONIO PORTELA NUNES;De:11/02/2016 a 23/12/2016

CONTRATO/SEDUC/06415/2016 DE: 23/02/2016
Processo Nº: 1000002113202

Contratado: (85682/37) RAELE XAKOIAPARI TAPIRAPE;CPF:821.462.841-53;Cargo/
Função: (3506) CONTR.TEMP.FUNCAO PROF. HABILITADO;Ref:B-001;CH: 20H
Hab.:LICENCIATURA PLENA EM CIENCIAS SOCIAIS;Motivo:VACÂNCIA;Un.
Adm: (014184) E.E. INDIGENA TAPIRAPE;De:12/02/2016 a 23/12/2016

CONTRATO/SEDUC/06416/2016 DE: 23/02/2016
Processo Nº: 1000002097153

Contratado: (85984/38) RANDERLEI GARCIA;CPF:488.539.251-91;Cargo/
Função: (3506) CONTR.TEMP.FUNCAO PROF. HABILITADO;Ref:B-001;CH: 16H
Hab.:LICENCIATURA PLENA EM MATEMÁTICA;Motivo:DATA INICIAL;Un. Adm: (173770)
E. E. JORGE AMADO;De:11/02/2016 a 23/12/2016

CONTRATO/SEDUC/06417/2016 DE: 23/02/2016
Processo Nº: 1000002097879

Contratado: (86070/23) DEVACI FRANCISCO DA SILVA;CPF:568.451.891-53;Cargo/
Função: (3506) CONTR.TEMP.FUNCAO PROF. HABILITADO;Ref:B-001;CH: 06H
Hab.:LICENCIATURA PLENA EM MATEMÁTICA;Motivo:VACÂNCIA;Un. Adm: (060194)
E.E. PROFª. MARIA DE LOURDES H.MORAES;De:11/02/2016 a 23/12/2016

CONTRATO/SEDUC/06418/2016 DE: 23/02/2016
Processo Nº: 1000002111587

Contratado: (86353/53) NILMA CONCEICAO ALVES DE ARRUDA;CPF:345.401.641-
04;Cargo/Função: (3506) CONTR.TEMP.FUNCAO PROF. HABILITADO;Ref:B-001;CH:
04H
Hab.:LICENCIATURA PLENA EM LETRAS/LING. PORTUGUESA;Motivo:ALTERAÇÃO DE
CARGA HORÁRIA;Un. Adm: (176648) E. E. ESTEVAO PEREIRA DE
ALMEIDA;De:11/02/2016 a 23/12/2016

CONTRATO/SEDUC/06419/2016 DE: 23/02/2016
Processo Nº: 1000002105194

Contratado: (86353/54) NILMA CONCEICAO ALVES DE ARRUDA;CPF:345.401.641-
04;Cargo/Função: (3506) CONTR.TEMP.FUNCAO PROF. HABILITADO;Ref:B-001;CH:
16H
Hab.:LICENCIATURA PLENA EM LETRAS/LING. PORTUGUESA;Motivo:DATA INICIAL;Un.
Adm: (176648) E. E. ESTEVAO PEREIRA DE ALMEIDA;De:11/02/2016 a 23/12/2016

CONTRATO/SEDUC/06420/2016 DE: 23/02/2016
Processo Nº: 1000002098095

Contratado: (86427/37) JAKSON ELBIS DE ARRUDA SALES;CPF:873.701.901-
53;Cargo/Função: (3506) CONTR.TEMP.FUNCAO PROF. HABILITADO;Ref:B-001;CH:
04H
Hab.:LICENCIATURA PLENA EM MATEMÁTICA;Motivo:VACÂNCIA;Un. Adm: (012670)
E.E. FREI CARLOS VALLETE;De:16/02/2016 a 23/12/2016

CONTRATO/SEDUC/06421/2016 DE: 23/02/2016
Processo Nº: 1000002108649

Contratado: (86445/41) VERUZA RODRIGUES MACEDO;CPF:424.632.971-15;Cargo/
Função: (3506) CONTR.TEMP.FUNCAO PROF. HABILITADO;Ref:B-001;CH: 24H
Hab.:LICENCIATURA PLENA EM LETRAS/LING. PORTUGUESA/
LITERATURA;Motivo:VACÂNCIA;Un. Adm: (153885) E.E. NOVA CHANCE;De:15/02/2016
a 23/12/2016

CONTRATO/SEDUC/06422/2016 DE: 23/02/2016
Processo Nº: 1000002112308

Contratado: (86510/30) CEZAR AUGUSTO FONTANA; CPF: 941.559.250-87; Cargo/Função: (3506) CONTR. TEMP. FUNCAO PROF. HABILITADO; Ref: B-001; CH: 08H
Hab.: LICENCIATURA PLENA EM FILOSOFIA; Motivo: VACÂNCIA; Un. Adm: (061450) E.E. LAURA VIEIRA DE SOUZA; De: 12/02/2016 a 23/12/2016

CONTRATO/SEDUC/06423/2016 DE: 23/02/2016
Processo Nº: 1000002112291

Contratado: (86510/31) CEZAR AUGUSTO FONTANA; CPF: 941.559.250-87; Cargo/Função: (3506) CONTR. TEMP. FUNCAO PROF. HABILITADO; Ref: B-001; CH: 12H
Hab.: LICENCIATURA PLENA EM FILOSOFIA; Motivo: VACÂNCIA; Un. Adm: (015962) E.E. JONAS LOPES DA SILVA; De: 11/02/2016 a 23/12/2016

CONTRATO/SEDUC/06424/2016 DE: 23/02/2016
Processo Nº: 1000002108266

Contratado: (86701/13) SIRLENE COELHO DE LIMA; CPF: 522.140.871-68; Cargo/Função: (3506) CONTR. TEMP. FUNCAO PROF. HABILITADO; Ref: B-001; CH: 20H
Hab.: LICENCIATURA PLENA EM PEDAGOGIA; Motivo: VACÂNCIA; Un. Adm: (010979) E.E. MARIA DE LIMA CADIDE; De: 11/02/2016 a 23/12/2016

CONTRATO/SEDUC/06425/2016 DE: 23/02/2016
Processo Nº: 1000002107051

Contratado: (86913/12) SORAYA BORBA ESTRAZULAS SERRANO; CPF: 875.487.801-25; Cargo/Função: (3506) CONTR. TEMP. FUNCAO PROF. HABILITADO; Ref: B-001; CH: 20H
Hab.: LICENCIATURA PLENA EM PEDAGOGIA; Motivo: VACÂNCIA; Un. Adm: (015890) E.E. PATRIARCA DA INDEPENDENCIA; De: 11/02/2016 a 23/12/2016

CONTRATO/SEDUC/06426/2016 DE: 23/02/2016
Processo Nº: 1000002099632

Contratado: (87558/64) ADNAIR DE FATIMA PEREIRA TANAKA; CPF: 015.525.499-50; Cargo/Função: (3506) CONTR. TEMP. FUNCAO PROF. HABILITADO; Ref: B-001; CH: 10H
Hab.: LICENCIATURA PLENA EM BIOLOGIA; Motivo: DATA INICIAL; Un. Adm: (038571) E.E. MONTEIRO LOBATO; De: 11/02/2016 a 23/12/2016

CONTRATO/SEDUC/06427/2016 DE: 23/02/2016
Processo Nº: 1000002104829

Contratado: (87892/16) CARMEM LUCIA DE SOUZA E SOUZA; CPF: 207.302.501-30; Cargo/Função: (3506) CONTR. TEMP. FUNCAO PROF. HABILITADO; Ref: B-001; CH: 30H
Hab.: LICENCIATURA PLENA EM PEDAGOGIA; Motivo: VACÂNCIA; Un. Adm: (038725) CRECHE EST. ENS. FUND. NASLA JOAQUIM ASCHAR; De: 11/02/2016 a 23/12/2016

CONTRATO/SEDUC/06428/2016 DE: 23/02/2016
Processo Nº: 1000002105184

Contratado: (87932/25) ELZA MARQUES DOS ANJOS; CPF: 442.153.551-68; Cargo/Função: (3506) CONTR. TEMP. FUNCAO PROF. HABILITADO; Ref: B-001; CH: 30H
Hab.: LICENCIATURA PLENA EM PEDAGOGIA; Motivo: VACÂNCIA; Un. Adm: (038733) CRECHE EST. ENS. FUND. MARIA EUNICE DUARTE BARROS; De: 11/02/2016 a 23/12/2016

CONTRATO/SEDUC/06429/2016 DE: 23/02/2016
Processo Nº: 1000002105034

Contratado: (88156/19) SALETE RODRIGUES DA SILVA; CPF: 874.028.401-82; Cargo/Função: (3476) APOIO ADM. EDUCACIONAL-ELEMENTAR; Ref: A-001; CH: 30H
Hab.: ENSINO MÉDIO - NÃO PROFISSIONALIZANTE; Motivo: ABERTURA DE TURMA; Un. Adm: (014230) E.E. MARIA ESTHER PERES; De: 15/02/2016 a 23/12/2016

CONTRATO/SEDUC/06430/2016 DE: 23/02/2016
Processo Nº: 1000002109267

Contratado: (88418/16) APARECIDA RODRIGUES LAURENTINO; CPF: 568.755.681-87; Cargo/Função: (3476) APOIO ADM. EDUCACIONAL-ELEMENTAR; Ref: A-001; CH: 30H
Hab.: ENSINO MÉDIO - NÃO PROFISSIONALIZANTE; Motivo: VACÂNCIA; Un. Adm: (015962) E.E. JONAS LOPES DA SILVA; De: 11/02/2016 a 23/12/2016

CONTRATO/SEDUC/06431/2016 DE: 23/02/2016
Processo Nº: 1000002104462

Contratado: (88451/6) LUCI MARA FERNANDES AMBROSIO; CPF: 941.224.741-91; Cargo/Função: (3476) APOIO ADM. EDUCACIONAL-ELEMENTAR; Ref: A-001; CH: 30H
Hab.: ENSINO MÉDIO - NÃO PROFISSIONALIZANTE; Motivo: VACÂNCIA; Un. Adm: (015954) E.E. WILSON DE ALMEIDA; De: 11/02/2016 a 23/12/2016

CONTRATO/SEDUC/06432/2016 DE: 23/02/2016
Processo Nº: 1000002108569

Contratado: (88501/11) TANIA SILVA DE ALMEIDA; CPF: 781.883.501-68; Cargo/Função: (3506) CONTR. TEMP. FUNCAO PROF. HABILITADO; Ref: B-001; CH: 20H
Hab.: LICENCIATURA PLENA EM PEDAGOGIA; Motivo: VACÂNCIA; Un. Adm: (010456) E.E. FILOGONIO CORREA; De: 11/02/2016 a 23/12/2016

CONTRATO/SEDUC/06433/2016 DE: 23/02/2016
Processo Nº: 100000211873

Contratado: (88532/26) CLAUDIO BUPREW TSEREDZE; CPF: 460.769.991-87; Cargo/Função: (3506) CONTR. TEMP. FUNCAO PROF. HABILITADO; Ref: B-001; CH: 18H
Hab.: LICENCIATURA PLENA EM HISTÓRIA; Motivo: VACÂNCIA; Un. Adm: (107263) E.E. INDIGENA ULISSES GUIMARAES; De: 11/02/2016 a 23/12/2016

PUBLICADA, REGISTRADA, CUMpra-SE.
Cuiabá-MT, 23 de Fevereiro de 2016.
Perminio Pinto Filho
Secretário de Estado de Educação

O Secretário de Estado de Educação no uso de suas atribuições que lhes são conferidas por lei,

Resolve: CANCELAR
Objeto: CONTRATAÇÃO TEMPORARIA POR MOTIVO DE URGÊNCIA

CONTRATO/SEDUC/06434/2016 DE: 23/02/2016
Processo Nº: 1000002086611

Contratado: (88602/11) ELIZA MARIA PINTO
CPF: 487.855.201-87
Cargo/Função: (3506) CONTR. TEMP. FUNCAO PROF. HABILITADO
Un. Adm: (191507) GER. DE ATENDIMENTO A GESTAO ESCOLAR

Em: 31/01/2016

PUBLICADA, REGISTRADA, CUMpra-SE.
Cuiabá-MT, 23 de Fevereiro de 2016.
Perminio Pinto Filho
Secretário de Estado de Educação

O Secretário de Estado de Educação no uso de suas atribuições que lhes são conferidas por lei,

Resolve: AUTORIZAR - SEDUC
Objeto: CONTRATAÇÃO TEMPORARIA POR MOTIVO DE URGÊNCIA

CONTRATO/SEDUC/06435/2016 DE: 23/02/2016
Processo Nº: 1000002108690

Contratado: (88710/12) BARBARA BOTELHO FIGUEIREDO; CPF: 762.073.741-34; Cargo/Função: (3506) CONTR. TEMP. FUNCAO PROF. HABILITADO; Ref: B-001; CH: 27H
Hab.: LICENCIATURA PLENA EM PEDAGOGIA; Motivo: VACÂNCIA; Un. Adm: (011967) E.E. PROF. VANIL STABILITO; De: 20/02/2016 a 23/12/2016

CONTRATO/SEDUC/06436/2016 DE: 23/02/2016
Processo Nº: 1000002111152

Contratado: (88975/34) ORLANDO SILVA DE OLIVEIRA; CPF: 395.243.701-82; Cargo/Função: (3476) APOIO ADM. EDUCACIONAL-ELEMENTAR; Ref: A-001; CH: 30H
Hab.: ENSINO MÉDIO - NÃO PROFISSIONALIZANTE; Motivo: VACÂNCIA; Un. Adm: (038725) CRECHE EST. ENS. FUND. NASLA JOAQUIM ASCHAR; De: 11/02/2016 a 23/12/2016

CONTRATO/SEDUC/06437/2016 DE: 23/02/2016
Processo Nº: 1000002114993

Contratado: (88995/17) JULIA LUCIA DA FONSECA ALMEIDA; CPF: 669.435.742-72; Cargo/Função: (3506) CONTR. TEMP. FUNCAO PROF. HABILITADO; Ref: B-001; CH: 30H
Hab.: LICENCIATURA PLENA EM PEDAGOGIA; Motivo: VACÂNCIA; Un. Adm: (065498) E.E. OLAVO BILAC; De: 18/02/2016 a 23/12/2016

CONTRATO/SEDUC/06438/2016 DE: 23/02/2016
Processo Nº: 1000002106364

Contratado: (89117/31) MARIA AUGUSTA DOS SANTOS OLIVEIRA; CPF: 862.775.531-00; Cargo/Função: (3506) CONTR. TEMP. FUNCAO PROF. HABILITADO; Ref: B-001; CH: 20H
Hab.: LICENCIATURA PLENA EM PEDAGOGIA; Motivo: ALTERAÇÃO DE CARGA HORÁRIA; Un. Adm: (045055) E.E. ARGEU AUGUSTO DE MORAES; De: 11/02/2016 a 23/12/2016

CONTRATO/SEDUC/06439/2016 DE: 23/02/2016
Processo Nº: 1000002100919

Contratado: (89321/17) VILMA MARIA DE BARROS OLIVEIRA; CPF: 329.070.951-53; Cargo/Função: (3476) APOIO ADM. EDUCACIONAL-ELEMENTAR; Ref: A-001; CH: 30H
Hab.: ENSINO MÉDIO - NÃO PROFISSIONALIZANTE; Motivo: VACÂNCIA; Un. Adm: (011975) E.E. PROF. ELMAZ GATTAZ MONTEIRO; De: 11/02/2016 a 23/12/2016

CONTRATO/SEDUC/06440/2016 DE: 23/02/2016
Processo Nº: 1000002102517

Contratado: (89456/26) VERGINIA RODRIGUES DE MELLO; CPF: 655.298.209-72; Cargo/Função: (3506) CONTR. TEMP. FUNCAO PROF. HABILITADO; Ref: B-001; CH: 05H
Hab.: LICENCIATURA PLENA EM GEOGRAFIA; Motivo: ALTERAÇÃO DE CARGA HORÁRIA; Un. Adm: (016055) E.E. MADRE TARCILA; De: 11/02/2016 a 23/12/2016

CONTRATO/SEDUC/06441/2016 DE: 23/02/2016
Processo Nº: 1000002097271

Contratado: (89460/32) ELOY AIRES DA COSTA; CPF: 070.241.851-04; Cargo/Função: (3506) CONTR. TEMP. FUNCAO PROF. HABILITADO; Ref: B-001; CH: 08H
Hab.: LICENCIATURA PLENA EM MATEMATICA; Motivo: DATA INICIAL; Un. Adm: (173541) E.E. PROFª ELIZABET EVANGELISTA PEREIRA; De: 11/02/2016 a 23/12/2016

CONTRATO/SEDUC/06442/2016 DE: 23/02/2016
Processo Nº: 1000002097301

Contratado: (89460/33) ELOY AIRES DA COSTA; CPF: 070.241.851-04; Cargo/Função: (3506) CONTR. TEMP. FUNCAO PROF. HABILITADO; Ref: B-001; CH: 08H
Hab.: LICENCIATURA PLENA EM MATEMATICA; Motivo: ALTERAÇÃO DE CARGA HORÁRIA; Un. Adm: (012785) E.E. Cel. ARTHUR BORGES; De: 11/02/2016 a 23/12/2016

CONTRATO/SEDUC/06443/2016 DE: 23/02/2016
Processo Nº: 1000002109002

Contratado: (89508/14) ROGERIO BENEDITO DA SILVA TAQUES; CPF: 943.665.271-20; Cargo/Função: (3506) CONTR. TEMP. FUNCAO PROF. HABILITADO; Ref: B-001; CH: 20H
Hab.: LICENCIATURA PLENA EM HISTÓRIA; Motivo: VACÂNCIA; Un. Adm: (153885) E.E. NOVA CHANCE; De: 15/02/2016 a 23/12/2016

CONTRATO/SEDUC/06444/2016 DE: 23/02/2016
Processo Nº: 1000002112247

Contratado: (89560/6) MARCIO DE ARRUDA; CPF: 830.247.601-30; Cargo/Função: (3506) CONTR. TEMP. FUNCAO PROF. HABILITADO; Ref: B-001; CH: 20H
Hab.: LICENCIATURA PLENA EM PEDAGOGIA; Motivo: VACÂNCIA; Un. Adm: (015962) E.E. JONAS LOPES DA SILVA; De: 11/02/2016 a 23/12/2016

CONTRATO/SEDUC/06445/2016 DE: 23/02/2016
Processo Nº: 1000002102159

Contratado: (90358/22) ODAIR MONTEZUMA DE CARVALHO; CPF: 329.049.401-20; Cargo/Função: (3476) APOIO ADM. EDUCACIONAL-ELEMENTAR; Ref: A-001; CH: 30H
Hab.: TECNOLOGIA EM GESTÃO DE RECURSOS HUMANOS; Motivo: VACÂNCIA; Un. Adm: (094439) E.E. DIVA HUGUENEY DE SIQUEIRA BASTOS; De: 15/02/2016 a 23/12/2016

CONTRATO/SEDUC/06446/2016 DE: 23/02/2016
Processo Nº: 1000002107078

Contratado: (90637/40) KELLA CRISTINA SOARES DE SIQUEIRA; CPF: 481.924.901-06; Cargo/Função: (3506) CONTR. TEMP. FUNCAO PROF. HABILITADO; Ref: B-001; CH: 18H
Hab.: LICENCIATURA PLENA EM LETRAS/LÍNGUA INGLESA; Motivo: DATA INICIAL; Un.

Adm:(106020) E.E. PROFª. ELIZABETH MARIA BASTOS;De:11/02/2016 a 23/12/2016

CONTRATO/SEDUC/06447/2016 DE: 23/02/2016

Processo Nº: 1000002096928

Contratado:(91149/22) MARLI RODRIGUES DE LARA SOUZA;CPF:378.667.021-87;Cargo/Função:(3468) TECNICO ADMINISTRATIVO EDUCACIONAL;Ref:A-001;CH: 30H

Hab.:LICENCIATURA PLENA EM CIENCIAS BIOLOGICAS;Motivo:VACANCIA;Un.

Adm:(011134) E.E. LA SALLE;De:15/02/2016 a 23/12/2016

CONTRATO/SEDUC/06448/2016 DE: 23/02/2016

Processo Nº: 1000002097618

Contratado:(91499/52) SELMA CAMPOS VIEIRA;CPF:535.419.101-78;Cargo/Função:(3468) TECNICO ADMINISTRATIVO EDUCACIONAL;Ref:A-001;CH: 30H

Hab.:LICENCIATURA PLENA EM LETRAS/LING.PORTUGUESA/LITERATURA;Motivo:VACANCIA;Un. Adm:(011312) CEJA PROFª. MARISA MARIANO DA SILVA;De:15/02/2016 a 19/05/2016

CONTRATO/SEDUC/06449/2016 DE: 23/02/2016

Processo Nº: 1000002100503

Contratado:(91503/44) CLEIDE APARECIDA ALMEIDA;CPF:483.343.401-68;Cargo/Função:(3506) CONTR.TEMP.FUNCAO PROF. HABILITADO;Ref:B-001;CH: 08H

Hab.:LICENCIATURA PLENA EM MATEMATICA;Motivo:DATA INICIAL;Un. Adm:(038520) E.E. ANTONIO CARLOS DE BRITO;De:11/02/2016 a 23/12/2016

CONTRATO/SEDUC/06450/2016 DE: 23/02/2016

Processo Nº: 1000002104649

Contratado:(91503/45) CLEIDE APARECIDA ALMEIDA;CPF:483.343.401-68;Cargo/Função:(3506) CONTR.TEMP.FUNCAO PROF. HABILITADO;Ref:B-001;CH: 04H

Hab.:LICENCIATURA PLENA EM MATEMATICA;Motivo:DATA INICIAL;Un. Adm:(013048) E.E. Dep. DORMEVIL FARIA;De:11/02/2016 a 23/12/2016

CONTRATO/SEDUC/06451/2016 DE: 23/02/2016

Processo Nº: 1000002114214

Contratado:(91886/45) SONIA APARECIDA RODRIGUES;CPF:000.537.769-25;Cargo/Função:(3506) CONTR.TEMP.FUNCAO PROF. HABILITADO;Ref:B-001;CH: 10H

Hab.:LICENCIATURA PLENA EM LETRAS/LING.PORTUGUESA;Motivo:VACANCIA;Un.

Adm:(049646) E.E. PAULO FREIRE;De:11/02/2016 a 23/12/2016

CONTRATO/SEDUC/06452/2016 DE: 23/02/2016

Processo Nº: 1000002112635

Contratado:(91978/23) FELICIANO WA AMEI WA TSERENHI OMO;CPF:940.408.001-25;Cargo/Função:(3506) CONTR.TEMP.FUNCAO PROF. HABILITADO;Ref:B-001;CH: 18H

Hab.:LICENCIATURA PLENA EM CIENCIAS SOCIAIS;Motivo:VACANCIA;Un.

Adm:(011452) E.E. INDIGENA DOM FELIPPO RINALDI;De:11/02/2016 a 23/12/2016

CONTRATO/SEDUC/06453/2016 DE: 23/02/2016

Processo Nº: 1000002108727

Contratado:(92003/20) JAQUELINE SOARES DE ARAUJO;CPF:501.144.501-10;Cargo/Função:(3506) CONTR.TEMP.FUNCAO PROF. HABILITADO;Ref:B-001;CH: 27H

Hab.:LICENCIATURA PLENA EM PEDAGOGIA;Motivo:ALTERAÇÃO DE CARGA HORÁRIA;Un. Adm:(146420) CEJA PROF. ANTONIO CESARIO DE FIGUEIREDO NETO;De:15/02/2016 a 23/12/2016

CONTRATO/SEDUC/06454/2016 DE: 23/02/2016

Processo Nº: 1000002106459

Contratado:(92092/27) ARLENE OLIVEIRA PINTO;CPF:898.714.721-53;Cargo/Função:(3506) CONTR.TEMP.FUNCAO PROF. HABILITADO;Ref:B-001;CH: 20H

Hab.:LICENCIATURA PLENA EM PEDAGOGIA;Motivo:ALTERAÇÃO DE CARGA HORÁRIA;Un. Adm:(045055) E.E. ARGEU AUGUSTO DE MORAES;De:11/02/2016 a 23/12/2016

CONTRATO/SEDUC/06455/2016 DE: 23/02/2016

Processo Nº: 1000002096600

Contratado:(92271/21) EDSON BENEDITO ANTUNES ANGELO DA SILVA;CPF:474.038.291-15;Cargo/Função:(3506) CONTR.TEMP.FUNCAO PROF. HABILITADO;Ref:B-001;CH: 15H

Hab.:LICENCIATURA PLENA EM MATEMATICA;Motivo:DATA INICIAL;Un. Adm:(010154) E.E. ZELIA DA COSTA ALMEIDA;De:11/02/2016 a 23/12/2016

CONTRATO/SEDUC/06456/2016 DE: 23/02/2016

Processo Nº: 1000002107324

Contratado:(92334/43) ERNESTO SIDNEI ROMIO;CPF:378.241.551-53;Cargo/Função:(3506) CONTR.TEMP.FUNCAO PROF. HABILITADO;Ref:B-001;CH: 09H

Hab.:LICENCIATURA PLENA EM EDUCAÇÃO FISICA;Motivo:VACANCIA;Un.

Adm:(011410) E.E. FRANCISCO DOURADO;De:11/02/2016 a 23/12/2016

CONTRATO/SEDUC/06457/2016 DE: 23/02/2016

Processo Nº: 1000002107301

Contratado:(92334/44) ERNESTO SIDNEI ROMIO;CPF:378.241.551-53;Cargo/Função:(3506) CONTR.TEMP.FUNCAO PROF. HABILITADO;Ref:B-001;CH: 06H

Hab.:LICENCIATURA PLENA EM EDUCAÇÃO FISICA;Motivo:VACANCIA;Un.

Adm:(011355) E.E. Mal. EURICO GASPARG DUTRA;De:11/02/2016 a 23/12/2016

CONTRATO/SEDUC/06458/2016 DE: 23/02/2016

Processo Nº: 1000002097465

Contratado:(92356/46) CRISTIANE DIAS MARTELLI;CPF:581.164.431-00;Cargo/Função:(3506) CONTR.TEMP.FUNCAO PROF. HABILITADO;Ref:B-001;CH: 16H

Hab.:LICENCIATURA PLENA EM MATEMATICA;Motivo:DATA INICIAL;Un. Adm:(044245) E.E. PROFª. AMELIA DE OLIVEIRA SILVA;De:11/02/2016 a 23/12/2016

CONTRATO/SEDUC/06459/2016 DE: 23/02/2016

Processo Nº: 1000002104867

Contratado:(92620/20) WALDET TEIXEIRA DAMASCENA;CPF:432.859.101-00;Cargo/Função:(3506) CONTR.TEMP.FUNCAO PROF. HABILITADO;Ref:B-001;CH: 30H

Hab.:LICENCIATURA PLENA EM PEDAGOGIA;Motivo:VACANCIA;Un. Adm:(038725) CRECHE EST. ENS. FUND. NASLA JOAQUIM ASCHAR;De:11/02/2016 a 23/12/2016

CONTRATO/SEDUC/06460/2016 DE: 23/02/2016

Processo Nº: 1000002108479

Contratado:(92642/23) MARIA DOS SANTOS;CPF:420.512.071-00;Cargo/Função:(3476) APOIO ADM. EDUCACIONAL-ELEMENTAR;Ref:A-001;CH: 30H

Hab.:MAGISTÉRIO;Motivo:ABERTURA DE TURMA;Un. Adm:(097012) E. E. JOSE APARECIDO RIBEIRO;De:11/02/2016 a 14/07/2016

CONTRATO/SEDUC/06461/2016 DE: 23/02/2016

Processo Nº: 1000002106128

Contratado:(92661/45) SELMA SOARES RODRIGUES;CPF:327.510.281-87;Cargo/Função:(3506) CONTR.TEMP.FUNCAO PROF. HABILITADO;Ref:B-001;CH: 08H

Hab.:LICENCIATURA PLENA EM LETRAS/LINGUA ESPANHOLA;Motivo:DATA INICIAL;Un. Adm:(012238) E.E. PROFª. MARIA DA CUNHA BRUNO;De:11/02/2016 a 23/12/2016

CONTRATO/SEDUC/06462/2016 DE: 23/02/2016

Processo Nº: 1000002100709

Contratado:(92675/24) PEDRO PAULO DE SOUZA;CPF:206.923.581-53;Cargo/Função:(3476) APOIO ADM. EDUCACIONAL-ELEMENTAR;Ref:A-001;CH: 30H

Hab.:ENSINO MÉDIO - NÃO PROFISSIONALIZANTE;Motivo:ALTERAÇÃO DE CARGA HORÁRIA;Un. Adm:(012173) E.E. HERACLITO LEONCIO MONTEIRO;De:15/02/2016 a 23/12/2016

CONTRATO/SEDUC/06463/2016 DE: 23/02/2016

Processo Nº: 1000002105664

Contratado:(92949/57) ELIOFABIA MENEZES FRANCA;CPF:846.541.201-49;Cargo/Função:(3506) CONTR.TEMP.FUNCAO PROF. HABILITADO;Ref:B-001;CH: 16H

Hab.:LICENCIATURA PLENA EM CIENCIAS BIOLOGICAS;Motivo:VACANCIA;Un. Adm:(014982) E.E. JOAO MATHEUS BARBOSA;De:11/02/2016 a 23/12/2016

CONTRATO/SEDUC/06464/2016 DE: 23/02/2016

Processo Nº: 1000002102142

Contratado:(92961/60) CATARINA RODRIGUES DE SOUZA;CPF:522.248.481-53;Cargo/Função:(3506) CONTR.TEMP.FUNCAO PROF. HABILITADO;Ref:B-001;CH: 02H

Hab.:LICENCIATURA PLENA EM GEOGRAFIA;Motivo:VACANCIA;Un. Adm:(012670) E.E. FREI CARLOS VALLETE;De:15/02/2016 a 23/12/2016

CONTRATO/SEDUC/06465/2016 DE: 23/02/2016

Processo Nº: 1000002102148

Contratado:(92961/61) CATARINA RODRIGUES DE SOUZA;CPF:522.248.481-53;Cargo/Função:(3506) CONTR.TEMP.FUNCAO PROF. HABILITADO;Ref:B-001;CH: 01H

Hab.:LICENCIATURA PLENA EM GEOGRAFIA;Motivo:VACANCIA;Un. Adm:(012661) E.E. JUSCELINO K. DE OLIVEIRA;De:15/02/2016 a 23/12/2016

CONTRATO/SEDUC/06466/2016 DE: 23/02/2016

Processo Nº: 1000002104973

Contratado:(93082/15) MARIA JOSE CELESTINO DA SILVA;CPF:729.576.464-04;Cargo/Função:(3476) APOIO ADM. EDUCACIONAL-ELEMENTAR;Ref:A-001;CH: 30H

Hab.:ENSINO MÉDIO - NÃO PROFISSIONALIZANTE;Motivo:VACANCIA;Un. Adm:(016047) E.E. JOAO MONTEIRO SOBRINHO;De:11/02/2016 a 23/12/2016

CONTRATO/SEDUC/06467/2016 DE: 23/02/2016

Processo Nº: 1000002108277

Contratado:(93538/15) SANDRA FRANCISCA SERAFIM;CPF:632.617.741-34;Cargo/Função:(3506) CONTR.TEMP.FUNCAO PROF. HABILITADO;Ref:B-001;CH: 20H

Hab.:LICENCIATURA PLENA EM PEDAGOGIA;Motivo:DATA INICIAL;Un. Adm:(011037) E.E. PROFª. RENILDA SILVA MORAES;De:11/02/2016 a 23/12/2016

CONTRATO/SEDUC/06468/2016 DE: 23/02/2016

Processo Nº: 1000002096677

Contratado:(93787/38) EDIMAR ALBERTO FERNANDES SANTOS;CPF:502.938.851-68;Cargo/Função:(3506) CONTR.TEMP.FUNCAO PROF. HABILITADO;Ref:B-001;CH: 08H

Hab.:LICENCIATURA PLENA EM MATEMATICA;Motivo:DATA INICIAL;Un. Adm:(011339) E.E. IR. DIVA PIMENTEL;De:11/02/2016 a 23/12/2016

CONTRATO/SEDUC/06469/2016 DE: 23/02/2016

Processo Nº: 1000002096671

Contratado:(93787/39) EDIMAR ALBERTO FERNANDES SANTOS;CPF:502.938.851-68;Cargo/Função:(3506) CONTR.TEMP.FUNCAO PROF. HABILITADO;Ref:B-001;CH: 12H

Hab.:LICENCIATURA PLENA EM MATEMATICA;Motivo:VACANCIA;Un. Adm:(011274) E.E. PROFª. MARIA NAZARETH M. NOLETO;De:15/02/2016 a 23/12/2016

CONTRATO/SEDUC/06470/2016 DE: 23/02/2016

Processo Nº: 1000002097915

Contratado:(93798/3) ADRIANE CRISTINA RODRIGUES SALVO;CPF:877.245.451-20;Cargo/Função:(3506) CONTR.TEMP.FUNCAO PROF. HABILITADO;Ref:B-001;CH: 05H

Hab.:BACHARELADO EM ADMINISTRAÇÃO;Motivo:DATA INICIAL;Un. Adm:(015873) E.E. 13 DE MAIO;De:11/02/2016 a 23/12/2016

CONTRATO/SEDUC/06471/2016 DE: 23/02/2016

Processo Nº: 1000002103404

Contratado:(93842/43) LINDA EVA SERVILHA CARDOSO;CPF:522.038.831-20;Cargo/Função:(3506) CONTR.TEMP.FUNCAO PROF. HABILITADO;Ref:B-001;CH: 14H

Hab.:LICENCIATURA PLENA EM GEOGRAFIA;Motivo:VACANCIA;Un. Adm:(009520) E.E. ANDRE AVELINO RIBEIRO;De:11/02/2016 a 23/12/2016

CONTRATO/SEDUC/06472/2016 DE: 23/02/2016

Processo Nº: 1000002105225

Contratado:(93879/21) EDENILZE CRISTINA DE ALMEIDA;CPF:780.416.431-91;Cargo/Função:(3506) CONTR.TEMP.FUNCAO PROF. HABILITADO;Ref:B-001;CH: 30H

Hab.:LICENCIATURA PLENA EM PEDAGOGIA;Motivo:VACANCIA;Un. Adm:(038725) CRECHE EST. ENS. FUND. NASLA JOAQUIM ASCHAR;De:11/02/2016 a 23/12/2016

CONTRATO/SEDUC/06473/2016 DE: 23/02/2016

Processo Nº: 1000002105615

Contratado:(93881/18) MARIA SUELI DA SILVA ARAUJO;CPF:894.006.901-34;Cargo/Função:(3468) TECNICO ADMINISTRATIVO EDUCACIONAL;Ref:A-001;CH: 30H

Hab.:ENSINO MÉDIO - NÃO PROFISSIONALIZANTE;Motivo:VACANCIA;Un. Adm:(038725) CRECHE EST. ENS. FUND. NASLA JOAQUIM ASCHAR;De:15/02/2016 a 23/12/2016

CONTRATO/SEDUC/06474/2016 DE: 23/02/2016

Processo Nº: 1000002099472

Contratado:(93908/20) LINACY SOUSA BORGES;CPF:531.454.881-04;Cargo/Função:(3476) APOIO ADM. EDUCACIONAL-ELEMENTAR;Ref:A-001;CH: 30H

Hab.:ENSINO MÉDIO - NÃO PROFISSIONALIZANTE;Motivo:VACANCIA;Un. Adm:(011487) E.E. ANTONIO NONATO ROCHA;De:15/02/2016 a 23/12/2016

CONTRATO/SEDUC/06475/2016 DE: 23/02/2016
 Processo N°: 1000002109496
 Contratado: (94107/13) MARIA HELENA BRAGA DA SILVA;CPF:847.005.801-00;Cargo/Função:(3476) APOIO ADM. EDUCACIONAL-ELEMENTAR;Ref:A-001;CH: 30H
 Hab.:ENSINO MÉDIO - NÃO PROFISSIONALIZANTE;Motivo:VACÂNCIA;Un. Adm:(044261) E.E. MARIA DA GLORIA VARGAS UCHOA;De:11/02/2016 a 23/12/2016

CONTRATO/SEDUC/06476/2016 DE: 23/02/2016
 Processo N°: 1000002098512
 Contratado: (94211/39) MONICA MARQUES DA SILVA;CPF:627.899.701-06;Cargo/Função:(3506) CONTR.TEMP.FUNCAO PROF. HABILITADO;Ref:B-001;CH: 16H
 Hab.:LICENCIATURA PLENA EM LETRAS/LING.PORTUGUESA/LITERATURA;Motivo:DATA INICIAL;Un. Adm:(0111010) E.E. MARECHAL DUTRA;De:11/02/2016 a 23/12/2016

CONTRATO/SEDUC/06477/2016 DE: 23/02/2016
 Processo N°: 1000002107018
 Contratado: (94243/23) DORVANIR MODESTO DAUD;CPF:304.761.511-04;Cargo/Função:(3506) CONTR.TEMP.FUNCAO PROF. HABILITADO;Ref:B-001;CH: 20H
 Hab.:LICENCIATURA PLENA EM EDUCAÇÃO ARTÍSTICA;Motivo:VACÂNCIA;Un. Adm:(049794) E.E. SANTO ANTONIO;De:11/02/2016 a 23/12/2016

CONTRATO/SEDUC/06478/2016 DE: 23/02/2016
 Processo N°: 1000002098386
 Contratado: (94264/64) IZAUARA ALMEIDA DO NASCIMENTO;CPF:651.145.401-06;Cargo/Função:(3506) CONTR.TEMP.FUNCAO PROF. HABILITADO;Ref:B-001;CH: 20H
 Hab.:LICENCIATURA PLENA EM LETRAS/LING.PORTUGUESA;Motivo:VACÂNCIA;Un. Adm:(011371) E.E. Sen. FILINTO MULLER;De:15/02/2016 a 23/12/2016

CONTRATO/SEDUC/06479/2016 DE: 23/02/2016
 Processo N°: 1000002099805
 Contratado: (94681/19) CRISTINA CONCEICAO DOS SANTOS;CPF:037.988.066-08;Cargo/Função:(3506) CONTR.TEMP.FUNCAO PROF. HABILITADO;Ref:B-001;CH: 04H
 Hab.:LICENCIATURA PLENA EM BIOLOGIA;Motivo:VACÂNCIA;Un. Adm:(045047) E.E. OURO VERDE;De:15/02/2016 a 23/12/2016

CONTRATO/SEDUC/06480/2016 DE: 23/02/2016
 Processo N°: 1000002108936
 Contratado: (94778/25) ELENISE DA SILVA PONTES;CPF:698.918.341-15;Cargo/Função:(3506) CONTR.TEMP.FUNCAO PROF. HABILITADO;Ref:B-001;CH: 27H
 Hab.:LICENCIATURA PLENA EM PEDAGOGIA;Motivo:VACÂNCIA;Un. Adm:(153885) E.E. NOVA CHANCE;De:15/02/2016 a 23/12/2016

CONTRATO/SEDUC/06481/2016 DE: 23/02/2016
 Processo N°: 1000002106257
 Contratado: (94793/7) JOELI DO SOCORRO APARECIDA SIQUEIRA;CPF:383.956.811-00;Cargo/Função:(3506) CONTR.TEMP.FUNCAO PROF. HABILITADO;Ref:B-001;CH: 01H
 Hab.:LICENCIATURA PLENA EM EDUCAÇÃO ARTÍSTICA;Motivo:VACÂNCIA;Un. Adm:(016020) E.E. PROF. JOAO BATISTA;De:11/02/2016 a 23/12/2016

CONTRATO/SEDUC/06482/2016 DE: 23/02/2016
 Processo N°: 1000002106247
 Contratado: (94793/8) JOELI DO SOCORRO APARECIDA SIQUEIRA;CPF:383.956.811-00;Cargo/Função:(3506) CONTR.TEMP.FUNCAO PROF. HABILITADO;Ref:B-001;CH: 04H
 Hab.:LICENCIATURA PLENA EM EDUCAÇÃO ARTÍSTICA;Motivo:VACÂNCIA;Un. Adm:(015873) E.E. 13 DE MAIO;De:11/02/2016 a 23/12/2016

CONTRATO/SEDUC/06483/2016 DE: 23/02/2016
 Processo N°: 1000002108889
 Contratado: (94814/29) IVONE MUTRAN;CPF:230.041.501-15;Cargo/Função:(3506) CONTR.TEMP.FUNCAO PROF. HABILITADO;Ref:B-001;CH: 23H
 Hab.:LICENCIATURA PLENA EM GEOGRAFIA;Motivo:VACÂNCIA;Un. Adm:(153885) E.E. NOVA CHANCE;De:15/02/2016 a 23/12/2016

CONTRATO/SEDUC/06484/2016 DE: 23/02/2016
 Processo N°: 1000002101349
 Contratado: (94986/19) ELZA SOARES DE SOUZA;CPF:406.283.451-00;Cargo/Função:(3476) APOIO ADM. EDUCACIONAL-ELEMENTAR;Ref:A-001;CH: 30H
 Hab.:ENSINO MÉDIO - NÃO PROFISSIONALIZANTE;Motivo:VACÂNCIA;Un. Adm:(015865) E.E. 29 DE NOVEMBRO;De:11/02/2016 a 23/12/2016

CONTRATO/SEDUC/06485/2016 DE: 23/02/2016
 Processo N°: 1000002098391
 Contratado: (94997/28) MARCIA PATRICIA DA SILVA;CPF:795.722.351-68;Cargo/Função:(3506) CONTR.TEMP.FUNCAO PROF. HABILITADO;Ref:B-001;CH: 16H
 Hab.:LICENCIATURA PLENA EM LETRAS/LÍNGUA ESPANHOLA;Motivo:ALTERAÇÃO DE CARGA HORÁRIA;Un. Adm:(045055) E.E. ARGEU AUGUSTO DE MORAES;De:11/02/2016 a 23/12/2016

CONTRATO/SEDUC/06486/2016 DE: 23/02/2016
 Processo N°: 1000002107662
 Contratado: (95019/14) JOANETE DE ARRUDA OLIVEIRA;CPF:910.028.851-91;Cargo/Função:(3506) CONTR.TEMP.FUNCAO PROF. HABILITADO;Ref:B-001;CH: 20H
 Hab.:LICENCIATURA PLENA EM PEDAGOGIA;Motivo:VACÂNCIA;Un. Adm:(012670) E.E. FREI CARLOS VALLETE;De:15/02/2016 a 23/12/2016

CONTRATO/SEDUC/06487/2016 DE: 23/02/2016
 Processo N°: 1000002105304
 Contratado: (95041/40) GISELE FATIMA MOREIRA;CPF:688.947.241-15;Cargo/Função:(3506) CONTR.TEMP.FUNCAO PROF. HABILITADO;Ref:B-001;CH: 11H
 Hab.:LICENCIATURA PLENA EM GEOGRAFIA;Motivo:DATA INICIAL;Un. Adm:(012564) E.E. HERMES RODRIGUES DE ALCANTARA;De:11/02/2016 a 23/12/2016

CONTRATO/SEDUC/06488/2016 DE: 23/02/2016
 Processo N°: 1000002110274
 Contratado: (95053/11) JUSLAINE ZORZAM;CPF:567.565.001-63;Cargo/Função:(3506) CONTR.TEMP.FUNCAO PROF. HABILITADO;Ref:B-001;CH: 20H
 Hab.:LICENCIATURA PLENA EM PEDAGOGIA;Motivo:VACÂNCIA;Un. Adm:(013072) E.E. SAO JOSE;De:11/02/2016 a 23/12/2016

CONTRATO/SEDUC/06489/2016 DE: 23/02/2016
 Processo N°: 1000002106715
 Contratado: (96015/27) ESTERLINA ALVES NUNES;CPF:481.986.091-72;Cargo/

Função:(3506) CONTR.TEMP.FUNCAO PROF. HABILITADO;Ref:B-001;CH: 20H
 Hab.:LICENCIATURA PLENA EM PEDAGOGIA;Motivo:DATA INICIAL;Un. Adm:(173550) E. E. CAMPO VILA UNIAO;De:11/02/2016 a 23/12/2016

CONTRATO/SEDUC/06490/2016 DE: 23/02/2016
 Processo N°: 1000002097404
 Contratado: (96384/25) JAMIL APARECIDO BRITO;CPF:627.665.381-00;Cargo/Função:(3506) CONTR.TEMP.FUNCAO PROF. HABILITADO;Ref:B-001;CH: 03H
 Hab.:LICENCIATURA PLENA EM MATEMATICA;Motivo:ALTERAÇÃO DE CARGA HORÁRIA;Un. Adm:(173584) E. E. GOV. JOSE GARCIA NETO;De:11/02/2016 a 23/12/2016

CONTRATO/SEDUC/06491/2016 DE: 23/02/2016
 Processo N°: 1000002105598
 Contratado: (96431/8) ERIKA APARECIDA DIAS RODRIGUES;CPF:934.403.831-72;Cargo/Função:(3476) APOIO ADM. EDUCACIONAL-ELEMENTAR;Ref:A-001;CH: 30H
 Hab.:ENSINO MÉDIO - NÃO PROFISSIONALIZANTE;Motivo:VACÂNCIA;Un. Adm:(012610) E.E. MARIA S. PEIXOTO MOURA;De:11/02/2016 a 23/12/2016

CONTRATO/SEDUC/06492/2016 DE: 23/02/2016
 Processo N°: 1000002111690
 Contratado: (96465/52) MARIVALDO FELIX DA ROCHA;CPF:001.536.501-84;Cargo/Função:(3506) CONTR.TEMP.FUNCAO PROF. HABILITADO;Ref:B-001;CH: 11H
 Hab.:LICENCIATURA PLENA EM LETRAS/LING.PORTUGUESA/LITERATURA;Motivo:VACÂNCIA;Un. Adm:(012890) E.E. PROF. NILO POVOAS;De:11/02/2016 a 23/12/2016

CONTRATO/SEDUC/06493/2016 DE: 23/02/2016
 Processo N°: 1000002108294
 Contratado: (96477/13) ELISA DE SOUSA COELHO;CPF:872.366.481-91;Cargo/Função:(3506) CONTR.TEMP.FUNCAO PROF. HABILITADO;Ref:B-001;CH: 20H
 Hab.:LICENCIATURA PLENA EM PEDAGOGIA;Motivo:VACÂNCIA;Un. Adm:(038636) E.E. PROFª. MARIA ELZA FERREIRA INACIO;De:11/02/2016 a 23/12/2016

CONTRATO/SEDUC/06494/2016 DE: 23/02/2016
 Processo N°: 1000002106931
 Contratado: (96490/15) HOSANA DOS SANTOS SIQUEIRA BATISTA;CPF:935.436.621-04;Cargo/Função:(3506) CONTR.TEMP.FUNCAO PROF. HABILITADO;Ref:B-001;CH: 20H
 Hab.:LICENCIATURA PLENA EM PEDAGOGIA;Motivo:VACÂNCIA;Un. Adm:(015997) E.E. JADA TORRES;De:11/02/2016 a 23/12/2016

CONTRATO/SEDUC/06495/2016 DE: 23/02/2016
 Processo N°: 1000002099340
 Contratado: (96625/3) ERICA DA COSTA ROSA MACEDO;CPF:915.404.611-49;Cargo/Função:(3506) CONTR.TEMP.FUNCAO PROF. HABILITADO;Ref:B-001;CH: 20H
 Hab.:LICENCIATURA PLENA EM MATEMATICA;Motivo:DATA INICIAL;Un. Adm:(013072) E.E. SAO JOSE;De:11/02/2016 a 23/12/2016

CONTRATO/SEDUC/06496/2016 DE: 23/02/2016
 Processo N°: 1000002097407
 Contratado: (97034/33) ROSANILDA MEIRA CHAVES FERNANDES;CPF:487.070.901-53;Cargo/Função:(3506) CONTR.TEMP.FUNCAO PROF. HABILITADO;Ref:B-001;CH: 20H
 Hab.:LICENCIATURA PLENA EM MATEMATICA;Motivo:DATA INICIAL;Un. Adm:(011088) E.E. ODORICO LEOCARIO ROSA;De:11/02/2016 a 23/12/2016

CONTRATO/SEDUC/06497/2016 DE: 23/02/2016
 Processo N°: 1000002105024
 Contratado: (97192/12) LAURA FAGUNDES MORAES;CPF:786.931.361-00;Cargo/Função:(3506) CONTR.TEMP.FUNCAO PROF. HABILITADO;Ref:B-001;CH: 30H
 Hab.:LICENCIATURA PLENA EM PEDAGOGIA;Motivo:VACÂNCIA;Un. Adm:(038725) CRECHE EST. ENS. FUND. NASLA JOAQUIM ASCHAR;De:11/02/2016 a 23/12/2016

CONTRATO/SEDUC/06498/2016 DE: 23/02/2016
 Processo N°: 1000002099503
 Contratado: (97216/21) ANA MARIA DE OLIVEIRA GASQUES;CPF:897.155.941-15;Cargo/Função:(3506) CONTR.TEMP.FUNCAO PROF. HABILITADO;Ref:B-001;CH: 02H
 Hab.:LICENCIATURA PLENA EM CIENCIAS BIOLOGICAS;Motivo:DATA INICIAL;Un. Adm:(013552) E.E. PEDRO BIANCHINI;De:11/02/2016 a 23/12/2016

CONTRATO/SEDUC/06499/2016 DE: 23/02/2016
 Processo N°: 1000002109921
 Contratado: (97735/47) ANA TEREZINHA PIANOWSKI;CPF:389.059.819-68;Cargo/Função:(3506) CONTR.TEMP.FUNCAO PROF. HABILITADO;Ref:B-001;CH: 08H
 Hab.:LICENCIATURA PLENA EM CIENCIAS BIOLOGICAS;Motivo:VACÂNCIA;Un. Adm:(040118) E.E. JAYME VERISSIMO DE CAMPOS JUNIOR;De:15/02/2016 a 23/12/2016

CONTRATO/SEDUC/06500/2016 DE: 23/02/2016
 Processo N°: 1000002107749
 Contratado: (97802/39) MARILZA RODRIGUES DE ANDRADE;CPF:345.579.621-49;Cargo/Função:(3506) CONTR.TEMP.FUNCAO PROF. HABILITADO;Ref:B-001;CH: 05H
 Hab.:LICENCIATURA PLENA EM LETRAS/LÍNGUA ESPANHOLA;Motivo:VACÂNCIA;Un. Adm:(011010) E.E. MARECHAL DUTRA;De:11/02/2016 a 23/12/2016

CONTRATO/SEDUC/06501/2016 DE: 23/02/2016
 Processo N°: 1000002107723
 Contratado: (97802/40) MARILZA RODRIGUES DE ANDRADE;CPF:345.579.621-49;Cargo/Função:(3506) CONTR.TEMP.FUNCAO PROF. HABILITADO;Ref:B-001;CH: 15H
 Hab.:LICENCIATURA PLENA EM LETRAS/LÍNGUA ESPANHOLA;Motivo:VACÂNCIA;Un. Adm:(011126) E.E. JOAQUIM NUNES ROCHA;De:11/02/2016 a 23/12/2016

CONTRATO/SEDUC/06502/2016 DE: 23/02/2016
 Processo N°: 1000002098355
 Contratado: (97934/29) KASSIA BEATRIS COELHO DE MELO LEAL;CPF:659.743.281-91;Cargo/Função:(3506) CONTR.TEMP.FUNCAO PROF. HABILITADO;Ref:B-001;CH: 20H
 Hab.:LICENCIATURA PLENA EM LETRAS/LING.PORTUGUESA/LITERATURA;Motivo:VACÂNCIA;Un. Adm:(011444) E.E. NOSSA SENHORA DA GUIA;De:15/02/2016 a 23/12/2016

CONTRATO/SEDUC/06503/2016 DE: 23/02/2016

Processo Nº: 1000002110671
 Contratado: (97963/43) JOYCE ROSA DE ALENCAR;CPF:568.532.971-72;Cargo/
 Função: (3506) CONTR.TEMP.FUNCAO PROF. HABILITADO;Ref:B-001;CH: 20H
 Hab.:LICENCIATURA PLENA EM HISTÓRIA;Motivo:VACÂNCIA;Un. Adm: (060194) E.E.
 PROFª. MARIA DE LOURDES H.MORAES;De:11/02/2016 a 23/12/2016

CONTRATO/SEDUC/06504/2016 DE: 23/02/2016
 Processo Nº: 1000002108327

Contratado: (97992/3) MARLENE MARIA DA SILVA ALMEIDA;CPF:459.831.351-
 04;Cargo/Função: (3506) CONTR.TEMP.FUNCAO PROF. HABILITADO;Ref:B-001;CH:
 20H
 Hab.:LICENCIATURA PLENA EM PEDAGOGIA;Motivo:DATA INICIAL;Un. Adm: (010839)
 E.E. ANTONIO G. BALBINO;De:11/02/2016 a 23/12/2016

CONTRATO/SEDUC/06505/2016 DE: 23/02/2016
 Processo Nº: 1000002110273

Contratado: (98095/37) BENEDITA MARIA DE ARRUDA;CPF:161.654.381-72;Cargo/
 Função: (3506) CONTR.TEMP.FUNCAO PROF. HABILITADO;Ref:B-001;CH: 16H
 Hab.:LICENCIATURA PLENA EM BIOLOGIA;Motivo:VACÂNCIA;Un. Adm: (012610) E.E.
 MARIA S. PEIXOTO MOURA;De:11/02/2016 a 23/12/2016

CONTRATO/SEDUC/06506/2016 DE: 23/02/2016
 Processo Nº: 1000002105613

Contratado: (98099/8) CIDENE MARIA POMPEO DE CAMPOS;CPF:346.425.361-
 91;Cargo/Função: (3468) TECNICO ADMINISTRATIVO EDUCACIONAL;Ref:A-001;CH:
 30H
 Hab.:LICENCIATURA PLENA EM PEDAGOGIA;Motivo:VACÂNCIA;Un. Adm: (075116) E.E.
 DE ENSINO ESPECIAL LUZ DO SABER;De:15/02/2016 a 23/12/2016

CONTRATO/SEDUC/06507/2016 DE: 23/02/2016
 Processo Nº: 1000002101209

Contratado: (99416/13) ROSELI DOMINGAS ISIDORIA AIRES DA
 CONCEICAO;CPF:621.762.851-15;Cargo/Função: (3476) APOIO ADM. EDUCACIONAL-
 ELEMENTAR;Ref:A-001;CH: 30H
 Hab.:ENSINO MÉDIO - NÃO PROFISSIONALIZANTE;Motivo:VACÂNCIA;Un.
 Adm: (016020) E.E. PROF. JOAO BATISTA;De:11/02/2016 a 23/12/2016

CONTRATO/SEDUC/06508/2016 DE: 23/02/2016
 Processo Nº: 1000002106289

Contratado: (99427/53) JAIR LANZ;CPF:531.181.201-00;Cargo/Função: (3506)
 CONTR.TEMP.FUNCAO PROF. HABILITADO;Ref:B-001;CH: 04H
 Hab.:LICENCIATURA PLENA EM LETRAS/LING.PORTUGUESA;Motivo:VACÂNCIA;Un.
 Adm: (114561) E.E. PROF. ELCIO PRATES;De:15/02/2016 a 23/12/2016

CONTRATO/SEDUC/06509/2016 DE: 23/02/2016
 Processo Nº: 1000002113905

Contratado: (99678/21) MARIA JOSE FURTUNATO DA FONSECA;CPF:503.352.861-
 00;Cargo/Função: (3506) CONTR.TEMP.FUNCAO PROF. HABILITADO;Ref:B-001;CH:
 20H
 Hab.:LICENCIATURA PLENA EM PEDAGOGIA;Motivo:VACÂNCIA;Un. Adm: (015920) E.E.
 ANTONIO HORTOLLANI;De:11/02/2016 a 23/12/2016

CONTRATO/SEDUC/06510/2016 DE: 23/02/2016
 Processo Nº: 1000002112882

Contratado: (99759/11) NICODEMOS TEROWE TSEREWED;CPF:697.447.691-49;Cargo/
 Função: (3476) APOIO ADM. EDUCACIONAL-ELEMENTAR;Ref:A-001;CH: 30H
 Hab.:ENSINO MÉDIO - NÃO PROFISSIONALIZANTE;Motivo:VACÂNCIA;Un.
 Adm: (011452) E.E. INDIGENA DOM FELIPPO RINALDI;De:11/02/2016 a 23/12/2016

CONTRATO/SEDUC/06511/2016 DE: 23/02/2016
 Processo Nº: 1000002097893

Contratado: (99784/10) ANTONIO ALVES DE SOUZA;CPF:970.192.838-53;Cargo/
 Função: (3506) CONTR.TEMP.FUNCAO PROF. HABILITADO;Ref:B-001;CH: 20H
 Hab.:LICENCIATURA PLENA EM MATEMÁTICA;Motivo:DATA INICIAL;Un. Adm: (014206)
 E.E. ALEXANDRE QUIRINO SOUZA;De:11/02/2016 a 23/12/2016

CONTRATO/SEDUC/06512/2016 DE: 23/02/2016
 Processo Nº: 1000002105172

Contratado: (99845/19) LAURA CAMILA DA SILVA GOMES;CPF:953.988.051-
 34;Cargo/Função: (3506) CONTR.TEMP.FUNCAO PROF. HABILITADO;Ref:B-001;CH:
 30H
 Hab.:LICENCIATURA PLENA EM PEDAGOGIA;Motivo:VACÂNCIA;Un. Adm: (038725)
 CRECHE EST. ENS. FUND. NASLA JOAQUIM ASCHAR;De:11/02/2016 a 23/12/2016

CONTRATO/SEDUC/06513/2016 DE: 23/02/2016
 Processo Nº: 1000002111812

Contratado: (99869/14) ADRIANA DE CASSIA SCHMIDT VILLELA;CPF:958.997.409-
 06;Cargo/Função: (3506) CONTR.TEMP.FUNCAO PROF. HABILITADO;Ref:B-001;CH:
 17H
 Hab.:LICENCIATURA PLENA EM EDUCAÇÃO FISICA;Motivo:VACÂNCIA;Un.
 Adm: (015601) E.E. CECILIA MEIRELES;De:15/02/2016 a 23/12/2016

CONTRATO/SEDUC/06514/2016 DE: 23/02/2016
 Processo Nº: 1000002106230

Contratado: (99896/23) MARLENE GODOY GUERRA SANTANA;CPF:916.757.239-
 15;Cargo/Função: (3506) CONTR.TEMP.FUNCAO PROF. HABILITADO;Ref:B-001;CH:
 20H
 Hab.:LICENCIATURA PLENA EM PEDAGOGIA;Motivo:ALTERAÇÃO DE CARGA HORÁRIA;Un.
 Adm: (045055) E.E. ARGEU AUGUSTO DE MORAES;De:11/02/2016 a 23/12/2016

PUBLICADA, REGISTRADA, CUMPRE-SE.
 Cuiabá-MT, 23 de Fevereiro de 2016.
 Perminio Pinto Filho
 Secretário de Estado de Educação

BOLETIM DE PESSOAL/SEDUC/00205/2016 DE:
 23/02/2016

O Secretário de Estado de Educação no uso de suas atribuições que lhes são
 conferidas por lei,

Resolve: AUTORIZAR
 Evento: REGIME COLABORACAO

REGIME COLABORAÇÃO Nº060/2016

Processo N.: 1000002114136

Nome: (26106/1) ADEVALDO RODRIGUES DE CARVALHO
 Cargo/Função: (3441) PROFESSOR EDUC. BASICA
 Para: SECRETARIA MUNICIPAL DE EDUCAÇÃO - RONDONOPOLIS
 Período de: 23/01/2016 Ate 23/12/2016

REGIME COLABORAÇÃO Nº052/2016

Processo N.: 1000002108899

Nome: (85870/1) ALEX FERREIRA DA CRUZ
 Cargo/Função: (4731) TEC ADM EDUC PROFISSIONALIZADO-30
 Para: SINDICATO DOS TRAB DO ENSINO PUBLICO - LUCIARA
 Período de: 27/01/2016 Ate 23/12/2016

REGIME COLABORAÇÃO Nº060/2016

Processo N.: 1000002114139

Nome: (25335/1) ALICE RAMBO BIRCK
 Cargo/Função: (3441) PROFESSOR EDUC. BASICA
 Para: SECRETARIA MUNICIPAL DE EDUCAÇÃO - RONDONOPOLIS
 Período de: 27/01/2016 Ate 23/12/2016

REGIME COLABORAÇÃO Nº060/2016

Processo N.: 1000002114141

Nome: (65359/11) ANDREIA CRISTINA SANTIAGO CARVALHO
 Cargo/Função: (3441) PROFESSOR EDUC. BASICA
 Para: SECRETARIA MUNICIPAL DE EDUCAÇÃO - RONDONOPOLIS
 Período de: 27/01/2016 Ate 23/12/2016

REGIME COLABORAÇÃO Nº007/2016

Processo N.: 1000002114802

Nome: (28271/1) CARLOS GUILHERME DOS SANTOS
 Cargo/Função: (3441) PROFESSOR EDUC. BASICA
 Para: SECRETARIA MUNICIPAL DE EDUCAÇÃO - POCONE
 Período de: 27/01/2016 Ate 23/12/2016

REGIME COLABORAÇÃO Nº082/2016

Processo N.: 1000002114824

Nome: (64019/12) CELIA SOARES DE PAULA
 Cargo/Função: (3441) PROFESSOR EDUC. BASICA
 Para: SECRETARIA MUNICIPAL DE EDUCAÇÃO - VALE DE SAO DOMINGOS
 Período de: 27/01/2016 Ate 23/12/2016

REGIME COLABORAÇÃO Nº060/2016

Processo N.: 1000002114148

Nome: (242433/1) CINTIA FERNANDA ALVES DA SILVA
 Cargo/Função: (3441) PROFESSOR EDUC. BASICA
 Para: SECRETARIA MUNICIPAL DE EDUCAÇÃO - RONDONOPOLIS
 Período de: 27/01/2016 Ate 23/12/2016

REGIME COLABORAÇÃO Nº060/2016

Processo N.: 1000002114143

Nome: (45621/2) CLEUSA MOREIRA DOS ANJOS BARCELOS
 Cargo/Função: (3441) PROFESSOR EDUC. BASICA
 Para: SECRETARIA MUNICIPAL DE EDUCAÇÃO - RONDONOPOLIS
 Período de: 27/01/2016 Ate 23/12/2016

REGIME COLABORAÇÃO Nº052/2016

Processo N.: 1000002108906

Nome: (77486/2) EDNA BERNARDO DA SILVA
 Cargo/Função: (4731) TEC ADM EDUC PROFISSIONALIZADO-30
 Para: SINDICATO DOS TRAB DO ENSINO PUBLICO - PONTES E LÁCERDA
 Período de: 27/01/2016 Ate 23/12/2016

REGIME COLABORAÇÃO Nº047/2016

Processo N.: 1000002115850

Nome: (66377/3) EDNEIA APARECIDA DE SALES PELISSARI
 Cargo/Função: (4740) APOIO ADM EDUC PROFISSIONALIZADO-30
 Para: SECRETARIA MUNICIPAL DE EDUCAÇÃO - NOVA SANTA HELENA
 Período de: 27/01/2016 Ate 23/12/2016

REGIME COLABORAÇÃO Nº002/2016

Processo N.: 1000002108133

Nome: (57302/17) ELENICE ALVES DE OLIVEIRA
 Cargo/Função: (3441) PROFESSOR EDUC. BASICA
 Para: SECRETARIA MUNICIPAL DE EDUCAÇÃO - VARZEA GRANDE
 Período de: 27/01/2016 Ate 23/12/2016

REGIME COLABORAÇÃO Nº052/2016

Processo N.: 1000002109449

Nome: (116991/8) ELIONAI RODRIGUES CHAGAS WITCZAK
 Cargo/Função: (3441) PROFESSOR EDUC. BASICA
 Para: SINDICATO DOS TRAB DO ENSINO PUBLICO - SORRISO
 Período de: 27/01/2016 Ate 23/12/2016

REGIME COLABORAÇÃO Nº160/2016

Processo N.: 1000002114405

Nome: (33103/1) ELISABETE PEREIRA SOUZA
 Cargo/Função: (3441) PROFESSOR EDUC. BASICA
 Para: ASSOCIAÇÃO DE PAIS E AMIGOS DOS EXCEPCIONAIS - RONDONOPOLIS
 Período de: 27/01/2016 Ate 23/12/2016

REGIME COLABORAÇÃO Nº130/2016

Processo N.: 1000002110089

Nome: (122788/17) GILCILENE BUSS
 Cargo/Função: (3441) PROFESSOR EDUC. BASICA
 Para: SECRETARIA MUNICIPAL DE EDUCAÇÃO - RONDOLANDIA
 Período de: 27/01/2016 Ate 23/12/2016

REGIME COLABORAÇÃO Nº052/2016

Processo N.: 1000002108908

Nome: (57724/6) GILMAR SOARES FERREIRA
 Cargo/Função: (3441) PROFESSOR EDUC. BASICA
 Para: SINDICATO DOS TRAB DO ENSINO PUBLICO - VARZEA GRANDE
 Período de: 27/01/2016 Ate 23/12/2016

REGIME COLABORAÇÃO Nº052/2016

Processo N.: 1000002109440

Nome: (75079/3) GUEILDA CRISTINA DE OLIVEIRA ANDRADE
 Cargo/Função: (4731) TEC ADM EDUC PROFISSIONALIZADO-30
 Para: SINDICATO DOS TRAB DO ENSINO PUBLICO - PONTES E LACERDA
 Período de: 27/01/2016 Ate 23/12/2016

REGIME COLABORAÇÃO Nº082/2016

Processo N.: 1000002114835

Nome: (54754/4) IARA REGINA HOINASKI
 Cargo/Função: (3441) PROFESSOR EDUC. BASICA
 Para: SECRETARIA MUNICIPAL DE EDUCAÇÃO - VALE DE SAO DOMINGOS
 Período de: 27/01/2016 Ate 23/12/2016

REGIME COLABORAÇÃO Nº126/2016

Processo N.: 1000002114807

Nome: (62715/7) ILVA DALLABONA
 Cargo/Função: (3441) PROFESSOR EDUC. BASICA
 Para: SECRETARIA MUNICIPAL DE EDUCAÇÃO - PRIMAVERA DO LESTE
 Período de: 27/01/2016 Ate 23/12/2016

REGIME COLABORAÇÃO Nº035/2016

Processo N.: 1000002112155

Nome: (31542/1) IRACI CARNIEL SEFSTRON
 Cargo/Função: (3441) PROFESSOR EDUC. BASICA
 Para: SECRETARIA MUNICIPAL DE EDUCAÇÃO - CANARANA
 Período de: 27/01/2016 Ate 23/12/2016

REGIME COLABORAÇÃO Nº052/2016

Processo N.: 1000002108887

Nome: (33465/7) ISAC PINTOR
 Cargo/Função: (4731) TEC ADM EDUC PROFISSIONALIZADO-30
 Para: SINDICATO DOS TRAB DO ENSINO PUBLICO - NOVO HORIZONTE DO NORTE

Período de: 27/01/2016 Ate 23/12/2016

REGIME COLABORAÇÃO Nº035/2016

Processo N.: 1000002112153

Nome: (69666/3) JANETE MARIA SULZBACHER ORTOLAN
 Cargo/Função: (3441) PROFESSOR EDUC. BASICA
 Para: SECRETARIA MUNICIPAL DE EDUCAÇÃO - CANARANA
 Período de: 27/01/2016 Ate 23/12/2016

REGIME COLABORAÇÃO Nº510760

Processo N.: 1000002114153

Nome: (82513/6) JARBAS GOETTERT
 Cargo/Função: (3441) PROFESSOR EDUC. BASICA
 Para: SECRETARIA MUNICIPAL DE EDUCAÇÃO - RONDONOPOLIS
 Período de: 27/01/2016 Ate 23/12/2016

REGIME COLABORAÇÃO Nº060/2016

Processo N.: 1000002114161

Nome: (45723/12) JEANE CRISTINA BENETTI
 Cargo/Função: (3441) PROFESSOR EDUC. BASICA
 Para: SECRETARIA MUNICIPAL DE EDUCAÇÃO - RONDONOPOLIS
 Período de: 27/01/2016 Ate 23/12/2016

REGIME COLABORAÇÃO Nº052/2016

Processo N.: 1000002108915

Nome: (64987/5) JOAO EUDES DA ANUNCIACAO
 Cargo/Função: (3441) PROFESSOR EDUC. BASICA
 Para: SINDICATO DOS TRAB DO ENSINO PUBLICO - RONDONOPOLIS
 Período de: 27/01/2016 Ate 23/12/2016

REGIME COLABORAÇÃO Nº060/2016

Processo N.: 1000002114170

Nome: (125299/10) JULIANE ROGONNI FERRARI BERNACKI
 Cargo/Função: (3441) PROFESSOR EDUC. BASICA
 Para: SECRETARIA MUNICIPAL DE EDUCAÇÃO - RONDONOPOLIS
 Período de: 27/01/2016 Ate 23/12/2016

REGIME COLABORAÇÃO Nº060/2016

Processo N.: 1000002114201

Nome: (84317/1) LAURACY ROSA FERREIRA SILVA
 Cargo/Função: (3441) PROFESSOR EDUC. BASICA
 Para: SECRETARIA MUNICIPAL DE EDUCAÇÃO - RONDONOPOLIS
 Período de: 27/01/2016 Ate 23/12/2016

REGIME COLABORAÇÃO Nº052/2016

Processo N.: 1000002109457

Nome: (61209/23) LELIANE CRISTINA BORGES
 Cargo/Função: (3441) PROFESSOR EDUC. BASICA
 Para: SINDICATO DOS TRAB DO ENSINO PUBLICO - VARZEA GRANDE
 Período de: 27/01/2016 Ate 23/12/2016

REGIME COLABORAÇÃO Nº060/2016

Processo N.: 1000002114216

Nome: (238874/2) LUDMILLA PANIAGO NOGUEIRA
 Cargo/Função: (3441) PROFESSOR EDUC. BASICA
 Para: SECRETARIA MUNICIPAL DE EDUCAÇÃO - RONDONOPOLIS
 Período de: 27/01/2016 Ate 23/12/2016

REGIME COLABORAÇÃO Nº060/2016

Processo N.: 1000002114219

Nome: (84314/1) MARCIA CRISTINA ARAUJO NOGUEIRA DA SILVA
 Cargo/Função: (3441) PROFESSOR EDUC. BASICA
 Para: SECRETARIA MUNICIPAL DE EDUCAÇÃO - RONDONOPOLIS
 Período de: 27/01/2016 Ate 23/12/2016

REGIME COLABORAÇÃO Nº060/2016

Processo N.: 1000002114224

Nome: (85357/1) MARCIA ORMONDE PORTELA DOS SANTOS
 Cargo/Função: (3441) PROFESSOR EDUC. BASICA
 Para: SECRETARIA MUNICIPAL DE EDUCAÇÃO - RONDONOPOLIS
 Período de: 27/01/2016 Ate 23/12/2016

REGIME COLABORAÇÃO Nº041/2016

Processo N.: 1000002114728

Nome: (108512/5) MARCIO OPPELT
 Cargo/Função: (3441) PROFESSOR EDUC. BASICA
 Para: SECRETARIA MUNICIPAL DE EDUCAÇÃO - ALTO BOA VISTA
 Período de: 15/02/2016 Ate 23/12/2016

REGIME COLABORAÇÃO Nº060/2016

Processo N.: 1000002114231

Nome: (70455/5) MARCO ANTONIO MENDONCA
 Cargo/Função: (3441) PROFESSOR EDUC. BASICA
 Para: SECRETARIA MUNICIPAL DE EDUCAÇÃO - RONDONOPOLIS
 Período de: 27/01/2016 Ate 23/12/2016

REGIME COLABORAÇÃO Nº060/2016

Processo N.: 1000002114235

Nome: (77818/14) MARIA APARECIDA LOPES FAUSTINO
 Cargo/Função: (3441) PROFESSOR EDUC. BASICA
 Para: SECRETARIA MUNICIPAL DE EDUCAÇÃO - RONDONOPOLIS
 Período de: 27/01/2016 Ate 23/12/2016

REGIME COLABORAÇÃO Nº060/2016

Processo N.: 1000002114243

Nome: (72612/5) MARIA CRISTIANA DA SILVA VILELA
 Cargo/Função: (3441) PROFESSOR EDUC. BASICA
 Para: SECRETARIA MUNICIPAL DE EDUCAÇÃO - RONDONOPOLIS
 Período de: 27/01/2016 Ate 23/12/2016

REGIME COLABORAÇÃO Nº001/2016

Processo N.: 1000002109537

Nome: (121466/9) MARIA DO SOCORRO JERONIMO
 Cargo/Função: (3441) PROFESSOR EDUC. BASICA
 Para: SECRETARIA MUNICIPAL DE EDUCAÇÃO - CUIABA
 Período de: 27/01/2016 Ate 23/12/2016

REGIME COLABORAÇÃO Nº060/2016

Processo N.: 1000002114247

Nome: (37450/1) MARIA FERREIRA DOS SANTOS
 Cargo/Função: (3441) PROFESSOR EDUC. BASICA
 Para: SECRETARIA MUNICIPAL DE EDUCAÇÃO - RONDONOPOLIS
 Período de: 27/01/2016 Ate 23/12/2016

REGIME COLABORAÇÃO Nº060/2016

Processo N.: 1000002114259

Nome: (57614/3) MARIA JANE DA SILVA SIENA
 Cargo/Função: (3441) PROFESSOR EDUC. BASICA
 Para: SECRETARIA MUNICIPAL DE EDUCAÇÃO - RONDONOPOLIS
 Período de: 27/01/2016 Ate 23/12/2016

REGIME COLABORAÇÃO Nº060/2016

Processo N.: 1000002114263

Nome: (40947/1) MARIA ODETH DOS SANTOS SOUZA
 Cargo/Função: (3441) PROFESSOR EDUC. BASICA
 Para: SECRETARIA MUNICIPAL DE EDUCAÇÃO - RONDONOPOLIS
 Período de: 27/01/2016 Ate 23/12/2016

REGIME COLABORAÇÃO Nº060/2016

Processo N.: 1000002114269

Nome: (36933/10) MARIA RITA DA CUNHA
 Cargo/Função: (3441) PROFESSOR EDUC. BASICA
 Para: SECRETARIA MUNICIPAL DE EDUCAÇÃO - RONDONOPOLIS
 Período de: 27/01/2016 Ate 23/12/2016

REGIME COLABORAÇÃO Nº090/2016

Processo N.: 1000002111497

Nome: (87829/1) MARILIA IRINEU CUNHA
 Cargo/Função: (4740) APOIO ADM EDUC PROFISSIONALIZADO-30
 Para: SECRETARIA MUNICIPAL DE EDUCAÇÃO - LUCIARA
 Período de: 27/01/2016 Ate 23/12/2016

REGIME COLABORAÇÃO Nº052/2016

Processo N.: 1000002108919

Nome: (85718/1) MARLI KELLER
 Cargo/Função: (3441) PROFESSOR EDUC. BASICA
 Para: SINDICATO DOS TRAB DO ENSINO PUBLICO - CUIABA
 Período de: 27/01/2016 Ate 23/12/2016

REGIME COLABORAÇÃO Nº060/2016

Processo N.: 1000002114276

Nome: (234703/1) MARTA CHRISLAINY SANTOS FERNANDES
 Cargo/Função: (3441) PROFESSOR EDUC. BASICA
 Para: SECRETARIA MUNICIPAL DE EDUCAÇÃO - RONDONOPOLIS
 Período de: 27/01/2016 Ate 23/12/2016

REGIME COLABORAÇÃO Nº060/2016

Processo N.: 1000002114280

Nome: (74899/12) NEIDE FIGUEIREDO DE SOUZA
 Cargo/Função: (3441) PROFESSOR EDUC. BASICA
 Para: SECRETARIA MUNICIPAL DE EDUCAÇÃO - RONDONOPOLIS
 Período de: 27/01/2016 Ate 23/12/2016

REGIME COLABORAÇÃO Nº020/2016

Processo N.: 1000002110416

Nome: (22911/1) NELIR RENOSTRO HEINEN
 Cargo/Função: (3441) PROFESSOR EDUC. BASICA
 Para: SECRETARIA MUNICIPAL DE EDUCAÇÃO - PARANATINGA
 Período de: 27/01/2016 Ate 23/12/2016

REGIME COLABORAÇÃO Nº060/2016

Processo N.: 1000002114288

Nome: (84958/1) REJANE BEATRIZ SOUZA WEBER CAVALCANTE
 Cargo/Função: (3441) PROFESSOR EDUC. BASICA
 Para: SECRETARIA MUNICIPAL DE EDUCAÇÃO - RONDONOPOLIS
 Período de: 27/01/2016 Ate 23/12/2016

REGIME COLABORAÇÃO Nº118/2018

Processo N.: 1000002112148

Nome: (74541/19) RENATO REGIO GONCALVES DOS SANTOS
Cargo/Função: (3441) PROFESSOR EDUC. BASICA
Para: SECRETARIA MUNICIPAL DE EDUCAÇÃO - CAMPINAPOLIS
Período de: 27/01/2016 Ate 23/12/2016

REGIME COLABORAÇÃO Nº060/2016

Processo N.: 1000002114294

Nome: (87259/1) RENILCE RODRIGUES RAMOS
Cargo/Função: (4740) APOIO ADM EDUC PROFISSIONALIZADO-30
Para: SECRETARIA MUNICIPAL DE EDUCAÇÃO - RONDONOPOLIS
Período de: 27/01/2016 Ate 23/12/2016

REGIME COLABORAÇÃO Nº060/2016

Processo N.: 1000002114303

Nome: (39596/2) ROSENEI BAIRROS DE FREITAS CARVALHO
Cargo/Função: (3441) PROFESSOR EDUC. BASICA
Para: SECRETARIA MUNICIPAL DE EDUCAÇÃO - RONDONOPOLIS
Período de: 27/01/2016 Ate 23/12/2016

REGIME COLABORAÇÃO Nº060/2016

Processo N.: 1000002114298

Nome: (87025/1) ROSIMEIRE APARECIDA CARDOSO CORREIA
Cargo/Função: (3441) PROFESSOR EDUC. BASICA
Para: SECRETARIA MUNICIPAL DE EDUCAÇÃO - RONDONOPOLIS
Período de: 27/01/2016 Ate 23/12/2016

REGIME COLABORAÇÃO Nº081/2016

Processo N.: 1000002096831

Nome: (124211/12) SAIONARA MAZZOCHIN
Cargo/Função: (3441) PROFESSOR EDUC. BASICA
Para: SECRETARIA MUNICIPAL DE EDUCAÇÃO - TERRA NOVA DO NORTE
Período de: 01/02/2016 Ate 22/12/2016

REGIME COLABORAÇÃO Nº052/2016

Processo N.: 1000002108922

Nome: (72882/5) SIDINEI DE OLIVEIRA CARDOSO
Cargo/Função: (3441) PROFESSOR EDUC. BASICA
Para: SINDICATO DOS TRAB DO ENSINO PUBLICO - SINOP
Período de: 27/01/2016 Ate 23/12/2016

REGIME COLABORAÇÃO Nº060/2016

Processo N.: 1000002114306

Nome: (222973/2) SIMONE SOARES RISSATO ALVES
Cargo/Função: (3441) PROFESSOR EDUC. BASICA
Para: SECRETARIA MUNICIPAL DE EDUCAÇÃO - RONDONOPOLIS
Período de: 27/01/2016 Ate 23/12/2016

REGIME COLABORAÇÃO Nº060/2016

Processo N.: 1000002114314

Nome: (63177/6) TEINA NASCIMENTO LOPES
Cargo/Função: (3441) PROFESSOR EDUC. BASICA
Para: SECRETARIA MUNICIPAL DE EDUCAÇÃO - RONDONOPOLIS
Período de: 27/01/2016 Ate 23/12/2016

REGIME COLABORAÇÃO Nº038/2016

Processo N.: 1000002111543

Nome: (40466/1) VALMIR FAORO
Cargo/Função: (3441) PROFESSOR EDUC. BASICA
Para: SECRETARIA MUNICIPAL DE EDUCAÇÃO - ARIPUANA
Período de: 27/01/2016 Ate 23/12/2016

REGIME COLABORAÇÃO Nº060/2016

Processo N.: 1000002114318

Nome: (69084/4) WAGNON JOSE ALVES VELASCO
Cargo/Função: (3441) PROFESSOR EDUC. BASICA
Para: SECRETARIA MUNICIPAL DE EDUCAÇÃO - RONDONOPOLIS
Período de: 27/01/2016 Ate 23/12/2016

PUBLICADA, REGISTRADA, CUMpra-SE.
Cuiabá-MT, 23 de Fevereiro de 2016.
Perminio Pinto Filho
Secretário de Estado de Educação

BOLETIM DE PESSOAL/SEDUC/00206/2016
23/02/2016

DE:

O Secretário de Estado de Educação no uso de suas atribuições que lhes são conferidas por lei,

Resolve: RETIFICAR

Evento: REGIME COLABORACAO

REGIME COLABORAÇÃO Nº010/2016

Processo N.: 1000002093634

Nome: (39830/1) ALICE MARLENE FACCIÓ SANTOS
Cargo/Função: (3441) PROFESSOR EDUC. BASICA
Para: SECRETARIA MUNICIPAL DE EDUCAÇÃO - NOVA MUTUM
Período de: 27/01/2016 Ate 23/12/2016

REGIME COLABORAÇÃO Nº059/2016

Processo N.: 1000002092953

Nome: (34565/1) CICERO GUILHERME DA SILVA
Cargo/Função: (3441) PROFESSOR EDUC. BASICA
Para: SECRETARIA MUNICIPAL DE EDUCAÇÃO - JAURU
Período de: 27/01/2016 Ate 23/12/2016

REGIME COLABORAÇÃO Nº075/2016

Processo N.: 1000002092979

Nome: (86438/14) CLAUDIA SIBELI COELHO FIEL
Cargo/Função: (3441) PROFESSOR EDUC. BASICA
Para: SECRETARIA MUNICIPAL DE EDUCAÇÃO - NOVA BANDEIRANTES
Período de: 27/01/2016 Ate 23/12/2016

REGIME COLABORAÇÃO Nº056/2016

Processo N.: 1000002092976

Nome: (85270/1) EVA ALVES DO NASCIMENTO SILVA
Cargo/Função: (3441) PROFESSOR EDUC. BASICA
Para: SECRETARIA MUNICIPAL DE EDUCAÇÃO - MIRASSOL D'OESTE
Período de: 27/01/2016 Ate 23/12/2016

REGIME COLABORAÇÃO Nº057/2016

Processo N.: 1000002093022

Nome: (101392/24) GILMA APARECIDA DOS SANTOS
Cargo/Função: (3441) PROFESSOR EDUC. BASICA
Para: SECRETARIA MUNICIPAL DE EDUCAÇÃO - TERRA NOVA DO NORTE
Período de: 27/01/2016 Ate 23/12/2016

REGIME COLABORAÇÃO Nº046/2016

Processo N.: 1000002092973

Nome: (28874/1) GILSON DOTIVO GARCIA
Cargo/Função: (3441) PROFESSOR EDUC. BASICA
Para: SECRETARIA MUNICIPAL DE EDUCAÇÃO - LUCAS DO RIO VERDE
Período de: 27/01/2016 Ate 23/12/2016

REGIME COLABORAÇÃO Nº125/2016

Processo N.: 1000002093133

Nome: (97700/9) HELVIO DE LIMA
Cargo/Função: (3441) PROFESSOR EDUC. BASICA
Para: SECRETARIA MUNICIPAL DE EDUCAÇÃO - JURUENA
Período de: 27/01/2016 Ate 23/12/2016

REGIME COLABORAÇÃO Nº010/2016

Processo N.: 1000002093637

Nome: (84753/15) MADALENA PEDRESKI
Cargo/Função: (3441) PROFESSOR EDUC. BASICA
Para: SECRETARIA MUNICIPAL DE EDUCAÇÃO - NOVA MUTUM
Período de: 27/01/2016 Ate 23/12/2016

REGIME COLABORAÇÃO Nº061/2016

Processo N.: 1000002093006

Nome: (84875/3) MARECI PINTO FUCKS
Cargo/Função: (3441) PROFESSOR EDUC. BASICA
Para: SECRETARIA MUNICIPAL DE EDUCAÇÃO - QUERENCIA
Período de: 27/01/2016 Ate 23/12/2016

REGIME COLABORAÇÃO Nº017/2016

Processo N.: 1000002093010

Nome: (86726/27) MARIA ELIZABETH DA SILVA
Cargo/Função: (3441) PROFESSOR EDUC. BASICA
Para: SECRETARIA MUNICIPAL DE EDUCAÇÃO - SAO JOSE DO RIO CLARO
Período de: 27/01/2016 Ate 23/12/2016

REGIME COLABORAÇÃO Nº081/2016

Processo N.: 1000002093016

Nome: (87028/1) MARISTELA BARATTER
Cargo/Função: (3441) PROFESSOR EDUC. BASICA
Para: SECRETARIA MUNICIPAL DE EDUCAÇÃO - TERRA NOVA DO NORTE
Período de: 27/01/2016 Ate 23/12/2016

REGIME COLABORAÇÃO Nº057/2016

Processo N.: 1000002093025

Nome: (87027/1) PAULO VICENTE DA SILVA
Cargo/Função: (3441) PROFESSOR EDUC. BASICA
Para: SECRETARIA MUNICIPAL DE EDUCAÇÃO - TERRA NOVA DO NORTE
Período de: 27/01/2016 Ate 23/12/2016

REGIME COLABORAÇÃO Nº075/2016

Processo N.: 1000002092980

Nome: (84880/2) RENATA VALERIA CORDEIRO COSTA
Cargo/Função: (3441) PROFESSOR EDUC. BASICA
Para: SECRETARIA MUNICIPAL DE EDUCAÇÃO - NOVA BANDEIRANTES
Período de: 27/01/2016 Ate 23/12/2016

REGIME COLABORAÇÃO Nº081/2016

Processo N.: 1000002093120

Nome: (66801/14) ROZIVANI BONOMI LANDIM
Cargo/Função: (3441) PROFESSOR EDUC. BASICA
Para: SECRETARIA MUNICIPAL DE EDUCAÇÃO - SAO JOSE DOS QUATRO

MARCOS

Período de: 27/01/2016 Ate 23/12/2016

REGIME COLABORAÇÃO Nº061/2016

Processo N.: 1000002093007

Nome: (84876/3) SALETE TEREZINHA MIKOCZAK
Cargo/Função: (3441) PROFESSOR EDUC. BASICA
Para: SECRETARIA MUNICIPAL DE EDUCAÇÃO - QUERENCIA
Período de: 27/01/2016 Ate 23/12/2016

REGIME COLABORAÇÃO Nº061/2016

Processo N.: 1000002093004

Nome: (97689/18) TATIANE SCHNEIDER NEUKAMP
Cargo/Função: (3441) PROFESSOR EDUC. BASICA
Para: SECRETARIA MUNICIPAL DE EDUCAÇÃO - QUERENCIA
Período de: 26/01/2016 Ate 23/12/2016

PUBLICADA, REGISTRADA, CUMpra-SE.
Cuiabá-MT, 23 de Fevereiro de 2016.
Perminio Pinto Filho
Secretário de Estado de Educação

BOLETIM DE PESSOAL/SEDUC/00207/2016

DE:

23/02/2016

O Secretário de Estado de Educação no uso de suas atribuições que lhes são conferidas por lei,

Resolve: REMOVER
Evento: REMOCAO

Processo N.: 1000002110698

Nome: (26324/1) ADENILZA OLIVEIRA AMARAL
Cargo/Função: (3441) PROFESSOR EDUC. BASICA
Para Un. Adm: (013765) E.E. JOAO RIBEIRO VILELA
A Partir de: 15/02/2016

Processo N.: 1000002114472

Nome: (111307/3) ADRIANO DA COSTA MONTEIRO
Cargo/Função: (3441) PROFESSOR EDUC. BASICA
Para Un. Adm: (009717) E.E. DR. ESTEVAO ALVES CORREA
A Partir de: 30/01/2016

Processo N.: 1000002109581

Nome: (38815/5) ALESSANDRO GOMES DE ARRUDA
Cargo/Função: (3441) PROFESSOR EDUC. BASICA
Para Un. Adm: (011711) E.E. ESPERIDIAO MARQUES
A Partir de: 27/01/2016

Processo N.: 1000002114372

Nome: (130559/15) ALESSANDRO LAURO MESSIAS FERRAZ
Cargo/Função: (3441) PROFESSOR EDUC. BASICA
Para Un. Adm: (010154) E.E. ZELIA DA COSTA ALMEIDA
A Partir de: 30/01/2016

Processo N.: 1000002111499

Nome: (200740/18) ALINE APARECIDA ALVES TRINDADE
Cargo/Função: (3441) PROFESSOR EDUC. BASICA
Para Un. Adm: (011088) E.E. ODORICO LEOCARIO ROSA
A Partir de: 30/01/2016

Processo N.: 1000002111684

Nome: (228150/1) ALINE MARIA PEREIRA DA SILVA
Cargo/Função: (4740) APOIO ADM EDUC PROFISSIONALIZADO-30
Para Un. Adm: (011967) E.E. PROF. VANIL STABILITO
A Partir de: 30/01/2016

Processo N.: 1000002109560

Nome: (140622/1) ALMERINDA AUXILIADORA DE SOUZA SILVA
Cargo/Função: (3441) PROFESSOR EDUC. BASICA
Para Un. Adm: (011690) E.E. FREI AMBROSIO
A Partir de: 27/01/2016

Processo N.: 1000002111468

Nome: (134193/10) AMADEU NUNES BEZERRA
Cargo/Função: (3441) PROFESSOR EDUC. BASICA
Para Un. Adm: (145696) E.E. VIRGILIO CORREA FILHO
A Partir de: 30/01/2016

Processo N.: 1000002114630

Nome: (142172/3) ANA DA SILVA SANTOS
Cargo/Função: (3441) PROFESSOR EDUC. BASICA
Para Un. Adm: (049549) E.E. SAO MIGUEL
A Partir de: 30/01/2016

Processo N.: 1000002112525

Nome: (200730/5) ANA PATRICIA DOS SANTOS
Cargo/Função: (3441) PROFESSOR EDUC. BASICA
Para Un. Adm: (021644) E.E. PROF. CARLOS PEREIRA BARBOSA
A Partir de: 30/01/2016

Processo N.: 1000002110097

Nome: (242388/1) ANA PAULA SANTOS CUNHA FERREIRA
Cargo/Função: (4740) APOIO ADM EDUC PROFISSIONALIZADO-30
Para Un. Adm: (071838) E.E. OSMAR PINHEIRO DA SILVA
A Partir de: 30/01/2016

Processo N.: 1000002109861

Nome: (122038/31) ANDREA CLAUDIA PEREIRA IDIVAL GONTIJO
Cargo/Função: (3441) PROFESSOR EDUC. BASICA
Para Un. Adm: (011550) E.E. GETULIO VARGAS
A Partir de: 30/01/2016

Processo N.: 1000002114379

Nome: (116589/11) ANTONIO CARLOS DOS SANTOS
Cargo/Função: (3441) PROFESSOR EDUC. BASICA
Para Un. Adm: (014869) E.E. Prof. ARTHUR RAMOS
A Partir de: 30/01/2016

Processo N.: 1000002111358

Nome: (226824/1) ANTONIO CARLOS RODRIGUES NEVES
Cargo/Função: (4731) TEC ADM EDUC PROFISSIONALIZADO-30
Para Un. Adm: (011363) E.E. NORBERTO SCHWANTES
A Partir de: 30/01/2016

Processo N.: 1000002112374

Nome: (89096/2) APARECIDA KAPFENBERGER MARTIN
Cargo/Função: (3441) PROFESSOR EDUC. BASICA
Para Un. Adm: (011088) E.E. ODORICO LEOCARIO ROSA
A Partir de: 30/01/2016

Processo N.: 1000002111507

Nome: (40490/1) ARCILDA FATIMA PICCHI
Cargo/Função: (3441) PROFESSOR EDUC. BASICA
Para Un. Adm: (117595) E.E. Pe. FIRMO PINTO DUARTE FILHO
A Partir de: 30/01/2016

Processo N.: 1000002112578

Nome: (128850/18) AZENIL APARECIDA PADILHA CORREIA DA CRUZ
Cargo/Função: (3441) PROFESSOR EDUC. BASICA
Para Un. Adm: (009547) E.E. PASCOAL RAMOS
A Partir de: 30/01/2016

Processo N.: 1000002112636

Nome: (91359/3) BENAMARES LEMOS DE MAGALHAES
Cargo/Função: (3441) PROFESSOR EDUC. BASICA
Para Un. Adm: (010693) E.M. TIRADENTES (CONV.)
A Partir de: 30/01/2016

Processo N.: 1000002111348

Nome: (85964/5) CARMEM AMELIA RAFAELI
Cargo/Função: (3441) PROFESSOR EDUC. BASICA
Para Un. Adm: (009393) E.E. JOAO BRIENE DE CAMARGO
A Partir de: 30/01/2016

Processo N.: 1000002110689

Nome: (141362/1) CASSIO JOAO LOURENCO DOS REIS
Cargo/Função: (3441) PROFESSOR EDUC. BASICA
Para Un. Adm: (013765) E.E. JOAO RIBEIRO VILELA
A Partir de: 15/02/2016

Processo N.: 1000002114623

Nome: (231080/7) CINTIA PAULINO DA SILVA
Cargo/Função: (3441) PROFESSOR EDUC. BASICA
Para Un. Adm: (014419) E.E. PROFª. JULIETA XAVIER BORGES
A Partir de: 30/01/2016

Processo N.: 1000002112912

Nome: (257659/1) CLAUDEAN BRITO PACHECO
Cargo/Função: (3468) TECNICO ADMINISTRATIVO EDUCACIONAL
Para Un. Adm: (041165) ASSESSORIA PEDAGOGICA - SAO FELIX DO ARA
A Partir de: 27/01/2016

Processo N.: 1000002111451

Nome: (225000/17) CLAUDIA FAUSTINA DOS SANTOS
Cargo/Função: (3441) PROFESSOR EDUC. BASICA
Para Un. Adm: (011100) E.E. SEBASTIANA R. DE SOUZA
A Partir de: 30/01/2016

Processo N.: 1000002111761

Nome: (227719/1) CLAUDIA MARIA RODRIGUES DOS REIS
Cargo/Função: (4740) APOIO ADM EDUC PROFISSIONALIZADO-30
Para Un. Adm: (011223) E.E. PROFª. IVONE TRAMARIM DE OLIVEIRA
A Partir de: 30/01/2016

Processo N.: 1000002115116

Nome: (64538/26) CLAUDIA MARIA VIEIRA
Cargo/Função: (3441) PROFESSOR EDUC. BASICA
Para Un. Adm: (010693) E.M. TIRADENTES (CONV.)
A Partir de: 30/01/2016

Processo N.: 1000002115165

Nome: (37367/1) CLEIA ARAUJO LEITE
Cargo/Função: (3441) PROFESSOR EDUC. BASICA
Para Un. Adm: (016470) E.E. DOM BOSCO
A Partir de: 30/01/2016

Processo N.: 1000002115062

Nome: (226934/1) CLEIDE JESUS DE MORAIS SILVA
Cargo/Função: (4740) APOIO ADM EDUC PROFISSIONALIZADO-30
Para Un. Adm: (180050) COORD. DE APOIO LOGISTICO
A Partir de: 27/01/2016

Processo N.: 1000002115151

Nome: (227009/1) CLEONICE FERREIRA DO NASCIMENTO MACEDO
Cargo/Função: (3441) PROFESSOR EDUC. BASICA
Para Un. Adm: (011100) E.E. SEBASTIANA R. DE SOUZA
A Partir de: 30/01/2016

Processo N.: 1000002111695

Nome: (215024/10) CRISTHINA VENANCIA DE OLIVEIRA
Cargo/Função: (3441) PROFESSOR EDUC. BASICA
Para Un. Adm: (009865) E.E. ALICE FONTES PINHEIRO
A Partir de: 30/01/2016

Processo N.: 1000002115172

Nome: (228861/3) CRISTIANE DE OLIVEIRA SANTOS
Cargo/Função: (3441) PROFESSOR EDUC. BASICA
Para Un. Adm: (012939) E.E. MARIA AUXILIADORA
A Partir de: 30/01/2016

Processo N.: 1000002113475

Nome: (223716/13) CRISTIANE MARTINS MEDEIROS
Cargo/Função: (3441) PROFESSOR EDUC. BASICA
Para Un. Adm: (011975) E.E. PROF. ELMAZ GATTAZ MONTEIRO
A Partir de: 30/01/2016

Processo N.: 1000002111777

Nome: (257563/1) DALVANI FERREIRA ANUNCIACAO
Cargo/Função: (3468) TECNICO ADMINISTRATIVO EDUCACIONAL
Para Un. Adm: (124907) E.E. TEOTONIO CARLOS DA CUNHA NETO
A Partir de: 30/01/2016

Processo N.: 1000002111730

Nome: (45892/8) DARCILO GUANDALIN JUNIOR
Cargo/Função: (4731) TEC ADM EDUC PROFISSIONALIZADO-30
Para Un. Adm: (091448) E.E. PROFª. EDELI MANTOVANI
A Partir de: 30/01/2016

Processo N.: 1000002115105

Nome: (63436/10) DEIRIANY MORAES SAFFE
Cargo/Função: (3441) PROFESSOR EDUC. BASICA
Para Un. Adm: (015130) E.E. 31 DE MARCO
A Partir de: 30/01/2016

Processo N.: 1000002114708

Nome: (258063/1) DEYLIANE CRISTINA SANTOS COIMBRA
Cargo/Função: (3468) TECNICO ADMINISTRATIVO EDUCACIONAL
Para Un. Adm: (014893) E.E. MILTON DA COSTA FERREIRA

A Partir de: 30/01/2016	Cargo/Função: (3441) PROFESSOR EDUC. BASICA Para Un. Adm: (016403) E.E. BAIRRO UNIAO A Partir de: 30/01/2016
Processo N.: 1000002115199 Nome: (218299/4) DIEGO DOS SANTOS SILVA Cargo/Função: (4731) TEC ADM EDUC PROFISSIONALIZADO-30 Para Un. Adm: (015709) E.E. LUIZA NUNES BEZERRA A Partir de: 30/01/2016	Processo N.: 1000002111786 Nome: (140832/4) EUDES ARRAIS GOIS Cargo/Função: (3441) PROFESSOR EDUC. BASICA Para Un. Adm: (021644) E.E. PROF. CARLOS PEREIRA BARBOSA A Partir de: 30/01/2016
Processo N.: 1000002113765 Nome: (116934/4) DIRCE CANDIA SENABIO Cargo/Função: (3441) PROFESSOR EDUC. BASICA Para Un. Adm: (016233) E.E. PEDRO GALHARDO GARCIA A Partir de: 30/01/2016	Processo N.: 100000211656 Nome: (226936/1) FLAVIO LUIZ SILVA PAES Cargo/Função: (4731) TEC ADM EDUC PROFISSIONALIZADO-30 Para Un. Adm: (011746) CEJA PROF. MILTON MARQUES CURVO A Partir de: 30/01/2016
Processo N.: 1000002109640 Nome: (28703/1) DOMINGOS JARI VARGAS Cargo/Função: (3441) PROFESSOR EDUC. BASICA Para Un. Adm: (013498) E.E. 12 DE ABRIL A Partir de: 27/01/2016	Processo N.: 1000002114440 Nome: (241385/1) FRANCIELLI DOS SANTOS Cargo/Função: (4740) APOIO ADM EDUC PROFISSIONALIZADO-30 Para Un. Adm: (148113) E.E. CREMLDA DE OLIVEIRA VIANA A Partir de: 30/01/2016
Processo N.: 1000002115623 Nome: (69288/6) DULCELENA ALVES NEVES DA SILVA Cargo/Função: (4731) TEC ADM EDUC PROFISSIONALIZADO-30 Para Un. Adm: (013307) E.E. NOSSA SENHORA DE LOURDES A Partir de: 30/01/2016	Processo N.: 1000002114968 Nome: (85889/16) GEOMARLEI BERNARDO DA SILVA Cargo/Função: (3441) PROFESSOR EDUC. BASICA Para Un. Adm: (013250) E.E. ENIO PIPINO A Partir de: 30/01/2016
Processo N.: 1000002111444 Nome: (60377/6) DYNEA REIS VALLE LIRA Cargo/Função: (3441) PROFESSOR EDUC. BASICA Para Un. Adm: (013404) E.E. Des. MILTON ARMANDO POMPEU DE BARROS A Partir de: 30/01/2016	Processo N.: 1000002112596 Nome: (242562/1) GESUBINA CALOMENO KLOCK Cargo/Função: (3441) PROFESSOR EDUC. BASICA Para Un. Adm: (012319) E.E. Dep. MILTON FIGUEIREDO A Partir de: 30/01/2016
Processo N.: 1000002113204 Nome: (47816/9) EDINALDO GOMES DE SOUSA Cargo/Função: (3441) PROFESSOR EDUC. BASICA Para Un. Adm: (042587) E.E. PROF. RAFAEL RUEDA A Partir de: 30/01/2016	Processo N.: 1000002112393 Nome: (140174/1) GISELE FARIA DA ROCHA Cargo/Função: (3441) PROFESSOR EDUC. BASICA Para Un. Adm: (011606) E.E. ONZE DE MARÇO A Partir de: 30/01/2016
Processo N.: 1000002112357 Nome: (71135/4) EDNA COIMBRA DA SILVA Cargo/Função: (3441) PROFESSOR EDUC. BASICA Para Un. Adm: (021644) E.E. PROF. CARLOS PEREIRA BARBOSA A Partir de: 30/01/2016	Processo N.: 1000002113787 Nome: (242606/1) GISELE DE CARITAS OLIVEIRA ANUNCIACAO Cargo/Função: (3441) PROFESSOR EDUC. BASICA Para Un. Adm: (015865) E.E. 29 DE NOVEMBRO A Partir de: 30/01/2016
Processo N.: 1000002111605 Nome: (84744/21) EDNALVA ANTONIA RIBEIRO COELHO Cargo/Função: (3441) PROFESSOR EDUC. BASICA Para Un. Adm: (183652) E. E. PROFª MARIA SEBASTIANA DE SOUZA A Partir de: 30/01/2016	Processo N.: 1000002115249 Nome: (126782/30) GRACIELA CRISTINA DA SILVA Cargo/Função: (3441) PROFESSOR EDUC. BASICA Para Un. Adm: (009393) E.E. JOAO BRIENE DE CAMARGO A Partir de: 30/01/2016
Processo N.: 1000002111641 Nome: (113415/21) EDNEIA DA SILVA FONTES ORMOND Cargo/Função: (3441) PROFESSOR EDUC. BASICA Para Un. Adm: (010154) E.E. ZELIA DA COSTA ALMEIDA A Partir de: 30/01/2016	Processo N.: 1000002113029 Nome: (49104/8) HAROLDO BORGES Cargo/Função: (3441) PROFESSOR EDUC. BASICA Para Un. Adm: (014095) E.E. TANCREDO A. NEVES A Partir de: 27/01/2016
Processo N.: 1000002112722 Nome: (112769/9) EDUARDO FERREIRA LIMA Cargo/Função: (3441) PROFESSOR EDUC. BASICA Para Un. Adm: (038512) E.E. ANGELO NADIN A Partir de: 30/01/2016	Processo N.: 1000002114703 Nome: (65111/5) HELENO BRAZ DO NASCIMENTO Cargo/Função: (3441) PROFESSOR EDUC. BASICA Para Un. Adm: (011967) E.E. PROF. VANIL STABILITO A Partir de: 30/01/2016
Processo N.: 1000002109535 Nome: (60205/4) ELAINE CATARINA GERALDES NUNES Cargo/Função: (3441) PROFESSOR EDUC. BASICA Para Un. Adm: (011797) E.E. PROFª. ANA MARIA DAS GRAÇAS S. NORONHA A Partir de: 27/01/2016	Processo N.: 1000002113180 Nome: (264077/1) INES SEVERINA DA CRUZ ARAUJO Cargo/Função: (3441) PROFESSOR EDUC. BASICA Para Un. Adm: (012866) E.E. INOCENCIA RACHID JAUDY A Partir de: 30/01/2016
Processo N.: 1000002112361 Nome: (250575/1) ELIANA ADORNO LAURINDO Cargo/Função: (3476) APOIO ADM. EDUCACIONAL-ELEMENTAR Para Un. Adm: (015040) E.E. Cel. VANIQUE A Partir de: 30/01/2016	Processo N.: 1000002111594 Nome: (229230/1) IVAN KLEBER SANTOS SALES Cargo/Função: (4740) APOIO ADM EDUC PROFISSIONALIZADO-30 Para Un. Adm: (097004) E.E. VINICIUS DE MORAES A Partir de: 30/01/2016
Processo N.: 1000002112501 Nome: (86864/12) ELINALDO ANGELO DA CONCEICAO Cargo/Função: (3441) PROFESSOR EDUC. BASICA Para Un. Adm: (010421) E.E. Pe. WANIR DELFINO CESAR A Partir de: 30/01/2016	Processo N.: 1000002114991 Nome: (72592/32) IVANETE DA SILVA CARVALHO Cargo/Função: (3441) PROFESSOR EDUC. BASICA Para Un. Adm: (013250) E.E. ENIO PIPINO A Partir de: 30/01/2016
Processo N.: 1000002109900 Nome: (217094/10) ELISANGELA DE OLIVEIRA MARQUES Cargo/Função: (3441) PROFESSOR EDUC. BASICA Para Un. Adm: (010456) E.E. FILOGONIO CORREA A Partir de: 30/01/2016	Processo N.: 1000002113656 Nome: (109255/12) IVANICE VARGENS DE OLIVEIRA Cargo/Função: (3468) TECNICO ADMINISTRATIVO EDUCACIONAL Para Un. Adm: (014648) E.E. 21 DE ABRIL A Partir de: 29/01/2016
Processo N.: 1000002115011 Nome: (75761/3) EMERSON JOSE BELO DE SOUZA Cargo/Função: (3441) PROFESSOR EDUC. BASICA Para Un. Adm: (049832) E.E. SALIM FELICIO A Partir de: 30/01/2016	Processo N.: 1000002112492 Nome: (203689/11) IVANIR MAGALHAES COSTA Cargo/Função: (3441) PROFESSOR EDUC. BASICA Para Un. Adm: (009695) E.E. FENELON MULLER A Partir de: 30/01/2016
Processo N.: 1000002112476 Nome: (227240/1) ERCILENE BENTA TAVARES Cargo/Função: (4740) APOIO ADM EDUC PROFISSIONALIZADO-30 Para Un. Adm: (060194) E.E. PROFª. MARIA DE LOURDES H.MORAES A Partir de: 30/01/2016	Processo N.: 1000002114679 Nome: (87297/1) JACQUELINE BORGES DE PAULA Cargo/Função: (3441) PROFESSOR EDUC. BASICA Para Un. Adm: (016144) E.E. JUIPIARA A Partir de: 30/01/2016
Processo N.: 1000002114455 Nome: (38219/32) ERENIR PEREIRA DE FREITAS FALCAO Cargo/Função: (3441) PROFESSOR EDUC. BASICA Para Un. Adm: (009814) E.E. PROFªANA MARIA DO COUTO A Partir de: 30/01/2016	Processo N.: 1000002114352 Nome: (29204/1) JAIR TAVARES Cargo/Função: (3441) PROFESSOR EDUC. BASICA Para Un. Adm: (016365) E.E. KREEN AKARORE A Partir de: 27/01/2016
Processo N.: 1000002111384 Nome: (227053/1) ERINCINTIA SANTIAGO OLIVEIRA	

Processo N.: 1000002110548
 Nome: (139784/1) JANAINA RODRIGUES PITAS
 Cargo/Função: (3441) PROFESSOR EDUC. BASICA
 Para Un. Adm: (183652) E. E. PROFª MARIA SEBASTIANA DE SOUZA
 A Partir de: 27/01/2016

Processo N.: 1000002111726
 Nome: (224081/12) JANAYNA GRAYCE DA SILVA
 Cargo/Função: (3441) PROFESSOR EDUC. BASICA
 Para Un. Adm: (009709) E.E. MARIANA LUIZA MOREIRA
 A Partir de: 30/01/2016

Processo N.: 1000002114366
 Nome: (116830/13) JAQUELINE SULIS
 Cargo/Função: (3441) PROFESSOR EDUC. BASICA
 Para Un. Adm: (015091) E.E. ANTONIO GROHS
 A Partir de: 30/01/2016

Processo N.: 1000002115210
 Nome: (259376/1) JOANA DARCI MARIANA BATISTA
 Cargo/Função: (3476) APOIO ADM. EDUCACIONAL-ELEMENTAR
 Para Un. Adm: (011460) E.E. JARDIM ARAGUAIA
 A Partir de: 30/01/2016

Processo N.: 1000002114651
 Nome: (89523/1) JOAO CARLOS DE SOUZA
 Cargo/Função: (4740) APOIO ADM EDUC PROFISSIONALIZADO-30
 Para Un. Adm: (015490) E.E. MANOEL BANDEIRA
 A Partir de: 30/01/2016

Processo N.: 1000002109530
 Nome: (40467/1) JOAO CUSTODIO DA SILVA
 Cargo/Função: (3441) PROFESSOR EDUC. BASICA
 Para Un. Adm: (010596) E.E. PRESIDENTE MEDICI
 A Partir de: 27/01/2016

Processo N.: 1000002113198
 Nome: (56254/21) JOAQUIM OTAVIO DA SILVA
 Cargo/Função: (3441) PROFESSOR EDUC. BASICA
 Para Un. Adm: (010154) E.E. ZELIA DA COSTA ALMEIDA
 A Partir de: 30/01/2016

Processo N.: 1000002113834
 Nome: (37051/2) JOARY ROQUE DA COSTA
 Cargo/Função: (3441) PROFESSOR EDUC. BASICA
 Para Un. Adm: (010340) E.E. LICEU CUIABANO - MARIA DE ARRUDA
 MULLER
 A Partir de: 27/01/2016

Processo N.: 1000002113297
 Nome: (126835/13) JOCINEIDE CATARINA MACIEL DE SOUZA
 Cargo/Função: (3441) PROFESSOR EDUC. BASICA
 Para Un. Adm: (016047) E.E. JOAO MONTEIRO SOBRINHO
 A Partir de: 30/01/2016

Processo N.: 1000002115605
 Nome: (143154/11) JONES APARECIDO GERBONI
 Cargo/Função: (3441) PROFESSOR EDUC. BASICA
 Para Un. Adm: (156434) E.E. JOSÉ DOMINGOS FRAGA
 A Partir de: 30/01/2016

Processo N.: 1000002112787
 Nome: (36440/3) JOSE LUIZ ALVES ARAUJO
 Cargo/Função: (3468) TECNICO ADMINISTRATIVO EDUCACIONAL
 Para Un. Adm: (050008) CEFAPRO DE SAO FELIX DO ARAGUAIA
 A Partir de: 27/01/2016

Processo N.: 1000002110100
 Nome: (32802/1) JOSE APARECIDO VIEIRA
 Cargo/Função: (3441) PROFESSOR EDUC. BASICA
 Para Un. Adm: (013730) E.E. PROFª. ALDA GAWLINSKI SCOPEL
 A Partir de: 30/01/2016

Processo N.: 1000002109806
 Nome: (105187/13) JOSE LOPES DA SILVA NETO
 Cargo/Função: (3441) PROFESSOR EDUC. BASICA
 Para Un. Adm: (015172) E.E. COUTO MAGALHAES
 A Partir de: 30/01/2016

Processo N.: 1000002115021
 Nome: (49498/14) JUCILEY MARIA DA SILVA
 Cargo/Função: (3441) PROFESSOR EDUC. BASICA
 Para Un. Adm: (012084) E.E. PORFIRIA PAULA DE CAMPOS
 A Partir de: 30/01/2016

Processo N.: 1000002113768
 Nome: (236778/8) LAERCIO DOS SANTOS
 Cargo/Função: (3441) PROFESSOR EDUC. BASICA
 Para Un. Adm: (010480) E.E. ALCEBIANES CALHAO
 A Partir de: 30/01/2016

Processo N.: 1000002114426
 Nome: (141698/5) LAURINA TAVARES DE FARIAS
 Cargo/Função: (3441) PROFESSOR EDUC. BASICA
 Para Un. Adm: (148113) E.E. CREMILDA DE OLIVEIRA VIANA
 A Partir de: 30/01/2016

Processo N.: 1000002111433
 Nome: (121096/8) LEANDRO BARBOSA INFANTE
 Cargo/Função: (3441) PROFESSOR EDUC. BASICA
 Para Un. Adm: (012939) E.E. MARIA AUXILIADORA
 A Partir de: 30/01/2016

Processo N.: 1000002113262
 Nome: (77510/2) LEONILDO DAMIAO DA CRUZ
 Cargo/Função: (4740) APOIO ADM EDUC PROFISSIONALIZADO-30

Para Un. Adm: (012246) E.E. DOM BOSCO
 A Partir de: 30/01/2016

Processo N.: 1000002113256
 Nome: (204377/14) LILIAN PATRICIA GOMES DA SILVA
 Cargo/Função: (3441) PROFESSOR EDUC. BASICA
 Para Un. Adm: (049786) E.E. ULISSES GUIMARAES
 A Partir de: 30/01/2016

Processo N.: 1000002114584
 Nome: (68199/4) LINDALVA SOARES DE ARAUJO
 Cargo/Função: (3441) PROFESSOR EDUC. BASICA
 Para Un. Adm: (065587) E.E. IVALDINO FRANCO
 A Partir de: 27/01/2016

Processo N.: 1000002115464
 Nome: (75992/12) LUCI TEREZINHA KROETZ FERNANDES MASO
 Cargo/Função: (3441) PROFESSOR EDUC. BASICA
 Para Un. Adm: (173576) E.E. GOV. DANTE MARTINS DE OLIVEIRA
 A Partir de: 30/01/2016

Processo N.: 1000002111480
 Nome: (84510/1) LUCIA APARECIDA DOS SANTOS
 Cargo/Função: (3441) PROFESSOR EDUC. BASICA
 Para Un. Adm: (009474) E.E. SOUZA BANDEIRA
 A Partir de: 30/01/2016

Processo N.: 1000002085756
 Nome: (240341/1) LUCIA MARIA BENEDITA DE FREITAS
 Cargo/Função: (4731) TEC ADM EDUC PROFISSIONALIZADO-30
 Para Un. Adm: (124060) E.E. PROFª MARIA HERMINIA ALVES
 A Partir de: 12/05/2015

Processo N.: 1000002111491
 Nome: (112405/8) LUCIA MARIA MARCOSKI FURQUIM
 Cargo/Função: (3441) PROFESSOR EDUC. BASICA
 Para Un. Adm: (183652) E. E. PROFª MARIA SEBASTIANA DE SOUZA
 A Partir de: 30/01/2016

Processo N.: 1000002115580
 Nome: (122252/9) LUCIANA APARECIDA CARVALHO
 Cargo/Função: (3441) PROFESSOR EDUC. BASICA
 Para Un. Adm: (015989) E.E. Ver. BENTO MUNIZ
 A Partir de: 30/01/2016

Processo N.: 1000002109643
 Nome: (134834/3) LUCIANA FERREIRA DA SILVA MORAES
 Cargo/Função: (3441) PROFESSOR EDUC. BASICA
 Para Un. Adm: (009717) E.E. DR. ESTEVAO ALVES CORREA
 A Partir de: 30/01/2016

Processo N.: 1000002115448
 Nome: (26356/1) LUCIMEIRE DA SILVA FURLANETO
 Cargo/Função: (3441) PROFESSOR EDUC. BASICA
 Para Un. Adm: (012122) E.E. PROFª. JERCY JACOB
 A Partir de: 30/01/2016

Processo N.: 1000002116609
 Nome: (11732/1) LUIZ CARLOS DE SOUZA NEVES
 Cargo/Função: (4731) TEC ADM EDUC PROFISSIONALIZADO-30
 Para Un. Adm: (184152) E. E. JUAREZ RODRIGUES DOS ANJOS
 A Partir de: 27/01/2016

Processo N.: 1000002111335
 Nome: (101229/15) LURDES DE OLIVEIRA PEREIRA
 Cargo/Função: (3441) PROFESSOR EDUC. BASICA
 Para Un. Adm: (124060) E.E. PROFª MARIA HERMINIA ALVES
 A Partir de: 30/01/2016

Processo N.: 1000002113287
 Nome: (243034/1) LUZIA BATISTA DE ALMEIDA
 Cargo/Função: (3441) PROFESSOR EDUC. BASICA
 Para Un. Adm: (009920) E.E. DJALMA FERREIRA DE SOUZA
 A Partir de: 30/01/2016

Processo N.: 1000002112428
 Nome: (101405/6) LUZINETH FLORENTINA SOUZA SERRA
 Cargo/Função: (3441) PROFESSOR EDUC. BASICA
 Para Un. Adm: (117595) E.E. Pe. FIRMO PINTO DUARTE FILHO
 A Partir de: 30/01/2016

Processo N.: 1000002112605
 Nome: (90295/24) MARCIA DERALDINA FERREIRA
 Cargo/Função: (3441) PROFESSOR EDUC. BASICA
 Para Un. Adm: (069558) E.E. ANGELINA F. MAZZUTTI
 A Partir de: 30/01/2016

Processo N.: 1000002109550
 Nome: (27370/1) MARCIA ELIZABETH MACHADO DE LIMA
 Cargo/Função: (3441) PROFESSOR EDUC. BASICA
 Para Un. Adm: (011614) E.E. Sen. MARIO MOTA
 A Partir de: 27/01/2016

Processo N.: 1000002111751
 Nome: (216881/14) MARCIA KESTRING DAGOSTIN
 Cargo/Função: (3441) PROFESSOR EDUC. BASICA
 Para Un. Adm: (069558) E.E. ANGELINA F. MAZZUTTI
 A Partir de: 30/01/2016

Processo N.: 1000002111734
 Nome: (37255/1) MARCIA SUELI DE MIRANDA
 Cargo/Função: (3441) PROFESSOR EDUC. BASICA
 Para Un. Adm: (010154) E.E. ZELIA DA COSTA ALMEIDA
 A Partir de: 27/01/2016

Processo N.: 1000002111710

Nome: (145161/9) MARIA APARECIDA PEREIRA DA SILVA
Cargo/Função: (3476) APOIO ADM. EDUCACIONAL-ELEMENTAR
Para Un. Adm: (016020) E.E. PROF. JOAO BATISTA
A Partir de: 30/01/2016

Processo N.: 100000211670
Nome: (54707/4) MARIA AUXILIADORA DOS SANTOS MOREIRA
Cargo/Função: (3441) PROFESSOR EDUC. BASICA
Para Un. Adm: (009903) E.E. VICTORINO MONTEIRO DA SILVA
A Partir de: 30/01/2016

Processo N.: 1000002114479
Nome: (38806/14) MARIA DE LOURDES PRADO DOS SANTOS
Cargo/Função: (3441) PROFESSOR EDUC. BASICA
Para Un. Adm: (009938) E.E. PROFª. PACIANA TORRES DE SANTANA
A Partir de: 30/01/2016

Processo N.: 1000002113725
Nome: (228221/4) MARIA DE LOURDES XAVIER DE JESUS
Cargo/Função: (3441) PROFESSOR EDUC. BASICA
Para Un. Adm: (009903) E.E. VICTORINO MONTEIRO DA SILVA
A Partir de: 30/01/2016

Processo N.: 1000002109554
Nome: (74963/4) MARIA ELIZABETE NASCIMENTO DE OLIVEIRA
Cargo/Função: (3441) PROFESSOR EDUC. BASICA
Para Un. Adm: (011720) E.E. UNIAO E FORÇA
A Partir de: 27/01/2016

Processo N.: 100000211396
Nome: (63284/7) MARIA JOSE DE SOUZA
Cargo/Função: (3441) PROFESSOR EDUC. BASICA
Para Un. Adm: (012858) E.E. PROF. MARIO ABRAAO NASSARDEN
A Partir de: 30/01/2016

Processo N.: 1000002112514
Nome: (91854/1) MARIA LUCIA SILVERIO RIBEIRO
Cargo/Função: (4740) APOIO ADM EDUC PROFISSIONALIZADO-30
Para Un. Adm: (012319) E.E. Dep. MILTON FIGUEIREDO
A Partir de: 30/01/2016

Processo N.: 1000002114659
Nome: (227050/1) MARIA ROSA DA COSTA
Cargo/Função: (4740) APOIO ADM EDUC PROFISSIONALIZADO-30
Para Un. Adm: (015210) E.E. Dep. BERTOLDO FREIRE
A Partir de: 30/01/2016

Processo N.: 1000002114362
Nome: (247113/1) MARIA SOARES DA LUZ MORAIS
Cargo/Função: (3476) APOIO ADM. EDUCACIONAL-ELEMENTAR
Para Un. Adm: (049549) E.E. SAO MIGUEL
A Partir de: 30/01/2016

Processo N.: 1000002113271
Nome: (225326/4) MARIANI DA SILVA VAZ
Cargo/Função: (3441) PROFESSOR EDUC. BASICA
Para Un. Adm: (009482) E.E. PROF. HELIODORO CAPISTRANO DA SILVA
A Partir de: 30/01/2016

Processo N.: 1000002109887
Nome: (108674/8) MARILEIDE DE SALES
Cargo/Função: (3441) PROFESSOR EDUC. BASICA
Para Un. Adm: (119237) E.E. ANDRE ANTONIO MAGGI
A Partir de: 30/01/2016

Processo N.: 1000002109893
Nome: (108674/9) MARILEIDE DE SALES
Cargo/Função: (3441) PROFESSOR EDUC. BASICA
Para Un. Adm: (119237) E.E. ANDRE ANTONIO MAGGI
A Partir de: 30/01/2016

Processo N.: 1000002115510
Nome: (76078/3) MARILENE DE ALMEIDA OLIVEIRA
Cargo/Função: (3441) PROFESSOR EDUC. BASICA
Para Un. Adm: (015873) E.E. 13 DE MAIO
A Partir de: 30/01/2016

Processo N.: 1000002115236
Nome: (231963/4) MARILSA ODILON RODRIGUES
Cargo/Função: (3441) PROFESSOR EDUC. BASICA
Para Un. Adm: (020516) E.E. DR. MARIO DE CASTRO
A Partir de: 30/01/2016

Processo N.: 100000211621
Nome: (212461/7) MARILUCE ASCARI
Cargo/Função: (3441) PROFESSOR EDUC. BASICA
Para Un. Adm: (013919) E.E. ALFREDO DE ARAUJO GRANJA
A Partir de: 30/01/2016

Processo N.: 1000002112409
Nome: (144818/1) MARINALVA FERREIRA DO NASCIMENTO
Cargo/Função: (3441) PROFESSOR EDUC. BASICA
Para Un. Adm: (015067) E.E. JUSCELINO K. OLIVEIRA
A Partir de: 30/01/2016

Processo N.: 1000002112400
Nome: (211020/18) MARINALVA RAMALHO DA SILVA
Cargo/Função: (3441) PROFESSOR EDUC. BASICA
Para Un. Adm: (044253) E.E. QUERENCIA
A Partir de: 30/01/2016

Processo N.: 100000211600
Nome: (61443/17) MARINDIA BECKER
Cargo/Função: (3441) PROFESSOR EDUC. BASICA
Para Un. Adm: (016179) E.E. BENEDITO CESARIO DA CRUZ
A Partir de: 30/01/2016

Processo N.: 1000002112654
Nome: (51760/6) MARISVALDO LEITE PINHEIRO
Cargo/Função: (3441) PROFESSOR EDUC. BASICA
Para Un. Adm: (158810) E.E. ANTONIO GARCIA
A Partir de: 30/01/2016

Processo N.: 1000002114447
Nome: (235526/1) MAURICIO DO NASCIMENTO FARIAS
Cargo/Função: (3441) PROFESSOR EDUC. BASICA
Para Un. Adm: (011517) E.E. ARTUR DA COSTA E SILVA
A Partir de: 30/01/2016

Processo N.: 1000002113420
Nome: (222212/3) MERCIA SOARES PENIDO POSSAVATS
Cargo/Função: (3441) PROFESSOR EDUC. BASICA
Para Un. Adm: (009938) E.E. PROFª. PACIANA TORRES DE SANTANA
A Partir de: 30/01/2016

Processo N.: 1000002115561
Nome: (238817/1) MICHELLI STUCHI DE SOUZA
Cargo/Função: (3441) PROFESSOR EDUC. BASICA
Para Un. Adm: (015873) E.E. 13 DE MAIO
A Partir de: 30/01/2016

Processo N.: 1000002114663
Nome: (103023/15) NAIR GONCALVES DE SOUZA BARRANCO
Cargo/Função: (3441) PROFESSOR EDUC. BASICA
Para Un. Adm: (016136) E.E. WALDEMON MORAES COELHO
A Partir de: 30/01/2016

Processo N.: 1000002112699
Nome: (141286/15) NEURANI DO REGO MONTEIRO
Cargo/Função: (3441) PROFESSOR EDUC. BASICA
Para Un. Adm: (011088) E.E. ODORICO LEOCARIO ROSA
A Partir de: 30/01/2016

Processo N.: 1000002111377
Nome: (217883/4) NEY RAMOS BISPO DE SOUZA
Cargo/Função: (3441) PROFESSOR EDUC. BASICA
Para Un. Adm: (015032) E. E. Min. JOAO ALBERTO
A Partir de: 30/01/2016

Processo N.: 1000002113308
Nome: (118798/5) NILCEIA DE SOUZA ORTIZ
Cargo/Função: (3441) PROFESSOR EDUC. BASICA
Para Un. Adm: (183652) E. E. PROFª MARIA SEBASTIANA DE SOUZA
A Partir de: 30/01/2016

Processo N.: 1000002114999
Nome: (128472/10) NILSA DOS SANTOS VAZ
Cargo/Função: (4740) APOIO ADM EDUC PROFISSIONALIZADO-30
Para Un. Adm: (038520) E.E. ANTONIO CARLOS DE BRITO
A Partir de: 30/01/2016

Processo N.: 1000002112614
Nome: (144439/23) ORDALICIO APARECIDO TORRES
Cargo/Função: (3441) PROFESSOR EDUC. BASICA
Para Un. Adm: (015474) E.E. PROFª. MARINES FATIMA DE SA TEIXEIRA
A Partir de: 30/01/2016

Processo N.: 1000002109809
Nome: (229064/2) OZENI DE SOUSA RODRIGUES
Cargo/Função: (3441) PROFESSOR EDUC. BASICA
Para Un. Adm: (015172) E.E. COUTO MAGALHAES
A Partir de: 30/01/2016

Processo N.: 1000002113755
Nome: (97759/22) PATRICIA ALVES DOS SANTOS
Cargo/Função: (3441) PROFESSOR EDUC. BASICA
Para Un. Adm: (009652) E.E. PROF. BENEDITO DE CARVALHO
A Partir de: 30/01/2016

Processo N.: 1000002112537
Nome: (253944/1) PATRICIA FABIANE REIS CARDOSO
Cargo/Função: (3441) PROFESSOR EDUC. BASICA
Para Un. Adm: (009679) E.E. PROFª. HERMELINDA DE FIGUEIREDO
A Partir de: 30/01/2016

Processo N.: 1000002113453
Nome: (228724/6) PATRICIA FELIPE DA SILVA
Cargo/Função: (3441) PROFESSOR EDUC. BASICA
Para Un. Adm: (015261) E.E. 15 DE JUNHO
A Partir de: 30/01/2016

Processo N.: 1000002115551
Nome: (202150/31) PAULA SIMONE FERNANDES ESTEVES
Cargo/Função: (3441) PROFESSOR EDUC. BASICA
Para Un. Adm: (015911) E.E. RAMON SANCHES MARQUES
A Partir de: 30/01/2016

Processo N.: 1000002109533
Nome: (26296/1) PEDRO CARLOS NOGUEIRA FELIX
Cargo/Função: (3441) PROFESSOR EDUC. BASICA
Para Un. Adm: (020516) E.E. DR. MARIO DE CASTRO
A Partir de: 27/01/2016

Processo N.: 1000002111416
Nome: (124544/28) RAMAIANE APARECIDA NUNES INFANTE
Cargo/Função: (3441) PROFESSOR EDUC. BASICA
Para Un. Adm: (012920) E.E. CARLOS HUGUINEY
A Partir de: 30/01/2016

Processo N.: 1000002115424
Nome: (126555/21) REGIANE CRECENCO RODRIGUES BATISTA
Cargo/Função: (3441) PROFESSOR EDUC. BASICA

Para Un. Adm.: (013129) E.E. VERENA LEITE DE BRITO
A Partir de: 30/01/2016

Processo N.: 1000002111736
Nome: (242161/1) REGILAINE DE CASTRO AMARAL PESSOA
Cargo/Função: (4740) APOIO ADM EDUC PROFISSIONALIZADO-30
Para Un. Adm.: (050016) CEFAPRO DE CACERES
A Partir de: 30/01/2016

Processo N.: 1000002109821
Nome: (107965/18) REGINA DE CASSIA DA SILVA
Cargo/Função: (3441) PROFESSOR EDUC. BASICA
Para Un. Adm.: (071773) E.E. Pe. ARLINDO IGNACIO DE OLIVEIRA
A Partir de: 30/01/2016

Processo N.: 1000002112715
Nome: (241902/1) RENIS MARILDES BARROS ASSIS
Cargo/Função: (4740) APOIO ADM EDUC PROFISSIONALIZADO-30
Para Un. Adm.: (012238) E.E. PROFª. MARIA DA CUNHA BRUNO
A Partir de: 30/01/2016

Processo N.: 1000002112370
Nome: (122683/25) ROGER ADAO DO CARMO VILANOVA
Cargo/Função: (3441) PROFESSOR EDUC. BASICA
Para Un. Adm.: (013102) E.E. 14 DE FEVEREIRO
A Partir de: 30/01/2016

Processo N.: 1000002112735
Nome: (95977/30) ROSANGELA DE FATIMA MAFFEI
Cargo/Função: (3441) PROFESSOR EDUC. BASICA
Para Un. Adm.: (010154) E.E. ZELIA DA COSTA ALMEIDA
A Partir de: 30/01/2016

Processo N.: 1000002110142
Nome: (37352/1) ROSANGELA MARIA ALBEFARO
Cargo/Função: (3441) PROFESSOR EDUC. BASICA
Para Un. Adm.: (013102) E.E. 14 DE FEVEREIRO
A Partir de: 27/01/2016

Processo N.: 1000002114430
Nome: (70968/50) ROSANGELA NATALINA ZATTAR DA SILVA
Cargo/Função: (3441) PROFESSOR EDUC. BASICA
Para Un. Adm.: (012815) E.E. JOAO CALIXTO BERNARDES
A Partir de: 30/01/2016

Processo N.: 1000002112565
Nome: (36595/1) ROZECREI ROSA
Cargo/Função: (3441) PROFESSOR EDUC. BASICA
Para Un. Adm.: (013048) E.E. Dep. DORMEVIL FARIA
A Partir de: 30/01/2016

Processo N.: 1000002113769
Nome: (18474/1) RUI CARLOS SCHNEIDER
Cargo/Função: (3441) PROFESSOR EDUC. BASICA
Para Un. Adm.: (010596) E.E. PRESIDENTE MEDICI
A Partir de: 27/01/2016

Processo N.: 1000002113301
Nome: (141372/2) SANDRA HELENA RAMALHO BATISTA
Cargo/Função: (3441) PROFESSOR EDUC. BASICA
Para Un. Adm.: (013919) E.E. ALFREDO DE ARAUJO GRANJA
A Partir de: 30/01/2016

Processo N.: 1000002109933
Nome: (44687/1) SANDRA HELENA RIBEIRO LIMA
Cargo/Função: (3441) PROFESSOR EDUC. BASICA
Para Un. Adm.: (010863) E.E. LUCAS PACHECO DE CAMARGO
A Partir de: 30/01/2016

Processo N.: 1000002113736
Nome: (37260/3) SANDRA MIRIAN FIGUEIREDO SOUSA
Cargo/Função: (3441) PROFESSOR EDUC. BASICA
Para Un. Adm.: (010421) E.E. Pe. WANIR DELFINO CESAR
A Partir de: 30/01/2016

Processo N.: 1000002110091
Nome: (60033/3) SANDRA REGINA MARCATO DA SILVA
Cargo/Função: (3441) PROFESSOR EDUC. BASICA
Para Un. Adm.: (154172) E.E. LUIZ CARLOS CECONELLO
A Partir de: 30/01/2016

Processo N.: 1000002111424
Nome: (226916/1) SERGILDO RIBEIRO GONZAGA
Cargo/Função: (4731) TEC ADM EDUC PROFISSIONALIZADO-30
Para Un. Adm.: (011371) E.E. Sen. FILINTO MULLER
A Partir de: 30/01/2016

Processo N.: 1000002110483
Nome: (84779/10) SIMONE BORTOLUZZI CAMARGO
Cargo/Função: (3441) PROFESSOR EDUC. BASICA
Para Un. Adm.: (013730) E.E. PROFª. ALDA GAWLINSKI SCOPEL
A Partir de: 27/01/2016

Processo N.: 1000002114920
Nome: (66791/2) SINVALDO FRANCISCO RODRIGUES
Cargo/Função: (3441) PROFESSOR EDUC. BASICA
Para Un. Adm.: (021091) E.E. CLENIA ROSALINA SOUZA
A Partir de: 30/01/2015

Processo N.: 1000002114962
Nome: (66791/2) SINVALDO FRANCISCO RODRIGUES
Cargo/Função: (3441) PROFESSOR EDUC. BASICA
Para Un. Adm.: (021091) E.E. CLENIA ROSALINA SOUZA
A Partir de: 30/01/2016

Processo N.: 1000002115101

Nome: (233872/1) SUZELEI FATIMA RAMOS RODRIGUES
Cargo/Função: (3441) PROFESSOR EDUC. BASICA
Para Un. Adm.: (011754) E.E. Des. GABRIEL PINTO DE ARRUDA
A Partir de: 30/01/2016

Processo N.: 1000002114714
Nome: (227359/1) TANIA REGINA DE SOUZA
Cargo/Função: (4740) APOIO ADM EDUC PROFISSIONALIZADO-30
Para Un. Adm.: (011401) E.E. ANTONIO CRISTINO CORTES
A Partir de: 30/01/2016

Processo N.: 1000002114675
Nome: (93743/15) TANIA RODRIGUES
Cargo/Função: (3441) PROFESSOR EDUC. BASICA
Para Un. Adm.: (009733) E.E. MANOEL CAVALCANTI PROENÇA
A Partir de: 30/01/2016

Processo N.: 1000002111700
Nome: (139781/1) TATIELE CRISTINA DA COSTA
Cargo/Função: (4731) TEC ADM EDUC PROFISSIONALIZADO-30
Para Un. Adm.: (011410) E.E. FRANCISCO DOURADO
A Partir de: 30/01/2016

Processo N.: 1000002109723
Nome: (82728/2) TELMA SULEIME DE QUEIROZ SILVA
Cargo/Função: (3441) PROFESSOR EDUC. BASICA
Para Un. Adm.: (009474) E.E. SOUZA BANDEIRA
A Partir de: 27/01/2016

Processo N.: 1000002111630
Nome: (94270/23) TEREZA APARECIDA TEIXEIRA
Cargo/Função: (3441) PROFESSOR EDUC. BASICA
Para Un. Adm.: (009725) E.E. AGENOR FERREIRA LEAO
A Partir de: 30/01/2016

Processo N.: 1000002111721
Nome: (220706/5) UIRES GONCALVES VIEIRA
Cargo/Função: (3441) PROFESSOR EDUC. BASICA
Para Un. Adm.: (015873) E.E. 13 DE MAIO
A Partir de: 30/01/2016

Processo N.: 1000002112296
Nome: (252859/1) VALDECIR FRANCISCO DE ALMEIDA
Cargo/Função: (3441) PROFESSOR EDUC. BASICA
Para Un. Adm.: (009440) E.E. LEOVIGILDO DE MELO
A Partir de: 30/01/2016

Processo N.: 1000002115006
Nome: (205939/6) VALDEMIR BENICIO DE SOUZA NETO
Cargo/Função: (3441) PROFESSOR EDUC. BASICA
Para Un. Adm.: (154172) E.E. LUIZ CARLOS CECONELLO
A Partir de: 30/01/2016

Processo N.: 1000002114683
Nome: (239228/2) VALDEMIR MENDES BARRANCO
Cargo/Função: (3476) APOIO ADM. EDUCACIONAL-ELEMENTAR
Para Un. Adm.: (016136) E.E. WALDEMON MORAES COELHO
A Partir de: 30/01/2016

Processo N.: 1000002115596
Nome: (113334/12) VALDIRENE FERREIRA DA SILVA
Cargo/Função: (3441) PROFESSOR EDUC. BASICA
Para Un. Adm.: (102326) E. E. ALFREDO TREUHERZ
A Partir de: 30/01/2016

Processo N.: 1000002109880
Nome: (44645/1) VALENTINA GOLONI GOMES
Cargo/Função: (3441) PROFESSOR EDUC. BASICA
Para Un. Adm.: (038652) E.E. 29 DE JULHO
A Partir de: 30/01/2016

Processo N.: 1000002113712
Nome: (127349/10) VANDERLEIA APARECIDA DIONEZIO
Cargo/Função: (4731) TEC ADM EDUC PROFISSIONALIZADO-30
Para Un. Adm.: (009440) E.E. LEOVIGILDO DE MELO
A Partir de: 30/01/2016

Processo N.: 1000002109949
Nome: (79206/4) VANETE TEIXEIRA DAMASCENO
Cargo/Função: (3441) PROFESSOR EDUC. BASICA
Para Un. Adm.: (009652) E.E. PROF. BENEDITO DE CARVALHO
A Partir de: 15/02/2016

Processo N.: 1000002112443
Nome: (75356/4) VERA LUCIA MAGALHAES DE MELO
Cargo/Função: (3441) PROFESSOR EDUC. BASICA
Para Un. Adm.: (010340) E.E. LICEU CUIABANO - MARIA DE ARRUDA MULLER
A Partir de: 30/01/2016

Processo N.: 1000002111612
Nome: (258007/1) VERA LUCIA NASSER
Cargo/Função: (3441) PROFESSOR EDUC. BASICA
Para Un. Adm.: (009849) E.E. RAIMUNDO PINHEIRO DA SILVA
A Partir de: 30/01/2016

Processo N.: 1000002112314
Nome: (54407/35) VERA NILZA DIAS COSTA
Cargo/Função: (3441) PROFESSOR EDUC. BASICA
Para Un. Adm.: (021091) E.E. CLENIA ROSALINA SOUZA
A Partir de: 30/01/2016

Processo N.: 1000002112625
Nome: (66284/19) VERENICE FATIMA OLIVEIRA DE LIMA
Cargo/Função: (3441) PROFESSOR EDUC. BASICA
Para Un. Adm.: (038571) E.E. MONTEIRO LOBATO

A Partir de: 30/01/2016

Processo N.: 1000002111141

Nome: (87215/1) VILSON VALDEMAR RUVER
Cargo/Função: (3441) PROFESSOR EDUC. BASICA
Para Un. Adm: (013730) E.E. PROFª. ALDA GAWLINSKI SCOPEL
A Partir de: 27/01/2016

Processo N.: 1000002115366

Nome: (216959/21) VIVIANE RUBILHENE DE OLIVEIRA CAMPOS DA SILVA
Cargo/Função: (3441) PROFESSOR EDUC. BASICA
Para Un. Adm: (012815) E.E. JOAO CALIXTO BERNARDES
A Partir de: 30/01/2016

Processo N.: 1000002114264

Nome: (227674/1) WAGNER GEORGE FERNANDES
Cargo/Função: (3441) PROFESSOR EDUC. BASICA
Para Un. Adm: (084336) E.E. PROF. JOAO FLORENTINO SILVA NETO
A Partir de: 30/01/2016

Processo N.: 1000002115041

Nome: (89339/9) WILZA CARLA DA SILVA ROCHA
Cargo/Função: (4740) APOIO ADM EDUC PROFISSIONALIZADO-30
Para Un. Adm: (013250) E.E. ENIO PIPINO
A Partir de: 30/01/2016

Processo N.: 1000002115262

Nome: (64867/30) ZEINA APARECIDA DE ARRUDA
Cargo/Função: (3441) PROFESSOR EDUC. BASICA
Para Un. Adm: (014451) E.E. JOAO DE CAMPOS BORGES
A Partir de: 30/01/2016

Processo N.: 1000002113437

Nome: (84737/7) ZENILDA DE OLIVEIRA ANDRADE GUANDALIN
Cargo/Função: (3441) PROFESSOR EDUC. BASICA
Para Un. Adm: (172642) E. E. PROFªZENI VIEIRA
A Partir de: 30/01/2016

PUBLICADA, REGISTRADA, CUMPRASE.
Cuiabá-MT, 23 de Fevereiro de 2016.
Perminio Pinto Filho
Secretário de Estado de Educação

BOLETIM DE PESSOAL/SEDUC/00208/2016 DE:
23/02/2016

O Secretário de Estado de Educação no uso de suas atribuições que lhes são conferidas por lei,

Resolve: AUTORIZAR
Evento: ADICIONAL NOTURNO

Processo N.: 1000002110980

Nome: (248643/1) DENIS NAZARINO MARQUES DE SOUSA
Cargo/Função: (3476) APOIO ADM. EDUCACIONAL-ELEMENTAR
Un. Adm: (041122) ASSESSORIA PEDAGOGICA - GENERAL CARNEIRO
A Partir de: 28/01/2016 Até31/01/2016

PUBLICADA, REGISTRADA, CUMPRASE.
Cuiabá-MT, 23 de Fevereiro de 2016.
Perminio Pinto Filho
Secretário de Estado de Educação

BOLETIM DE PESSOAL/SEDUC/00209/2016 DE:
23/02/2016

O Secretário de Estado de Educação no uso de suas atribuições que lhes são conferidas por lei,

Resolve: DEFERIR
Evento: LICENCA PARA TRATAMENTO DE SAUDE

Processo N.:

Nome: (241625/1) ADI TERESINHA MARTINI FARESIN
Cargo/Função: (4740) APOIO ADM EDUC PROFISSIONALIZADO-30
Un. Adm: (015067) E.E. JUSCELYNO K. OLIVEIRA
A Partir de: 04/02/2016 Até04/03/2016

Processo N.:

Nome: (84459/1) AGNES VITORIA CABRAL REZENDE
Cargo/Função: (3441) PROFESSOR EDUC. BASICA
Un. Adm: (011410) E.E. FRANCISCO DOURADO
A Partir de: 03/02/2016 Até03/03/2016

Processo N.:

Nome: (34561/1) ALCEU TEODORO DE MELO
Cargo/Função: (3441) PROFESSOR EDUC. BASICA
Un. Adm: (013200) E.E. FRANCISCO SALAZAR
A Partir de: 12/02/2016 Até11/05/2016

Processo N.:

Nome: (86132/21) ALEXANDRE LUIS WOHL
Cargo/Função: (3441) PROFESSOR EDUC. BASICA
Un. Adm: (014761) E.E. EWALDO MEYER RODERJAN
A Partir de: 27/01/2016 Até26/03/2016

Processo N.:

Nome: (13222/1) ANA DA GUIA DA GAMA
Cargo/Função: (4740) APOIO ADM EDUC PROFISSIONALIZADO-30

Un. Adm: (011703) E.E. PROF. DEMETRIO COSTA PEREIRA
A Partir de: 01/02/2016 Até31/03/2016

Processo N.:

Nome: (240401/1) ANA FLAVIA DA SILVA
Cargo/Função: (4731) TEC ADM EDUC PROFISSIONALIZADO-30
Un. Adm: (010880) E.E. DANIEL MARTINS MOURA
A Partir de: 11/02/2016 Até11/03/2016

Processo N.:

Nome: (65017/2) ANA MARIA DE LIMA
Cargo/Função: (4740) APOIO ADM EDUC PROFISSIONALIZADO-30
Un. Adm: (015482) E.E. RUI BARBOSA
A Partir de: 13/01/2016 Até12/03/2016

Processo N.:

Nome: (44887/1) ANTONIO WILSON DOURADO
Cargo/Função: (3441) PROFESSOR EDUC. BASICA
Un. Adm: (011754) E.E. Des. GABRIEL PINTO DE ARRUDA
A Partir de: 05/02/2016 Até04/05/2016

Processo N.:

Nome: (86928/23) APARECIDA BULZON
Cargo/Função: (3441) PROFESSOR EDUC. BASICA
Un. Adm: (069523) E.E. CONQUISTA D'OESTE
A Partir de: 18/12/2015 Até15/02/2016

Processo N.:

Nome: (99553/11) ARMANDO MASSON FURTADO
Cargo/Função: (3441) PROFESSOR EDUC. BASICA
Un. Adm: (016136) E.E. WALDEMON MORAES COELHO
A Partir de: 29/01/2016 Até27/02/2016

Processo N.:

Nome: (141317/1) CAROLINA VIEIRA ORMONDE
Cargo/Função: (4731) TEC ADM EDUC PROFISSIONALIZADO-30
Un. Adm: (010340) E.E. LICEU CUIABANO - MARIA DE ARRUDA MULLER
A Partir de: 23/01/2016 Até06/02/2016

Processo N.:

Nome: (212122/3) CESAR AUGUSTO BANDEIRA GROFF
Cargo/Função: (3441) PROFESSOR EDUC. BASICA
Un. Adm: (015156) E.E. NORBERTO SCHWANTES
A Partir de: 27/01/2016 Até26/03/2016

Processo N.:

Nome: (26813/1) CLARICE FATIMA SOUTHER
Cargo/Função: (3441) PROFESSOR EDUC. BASICA
Un. Adm: (015105) E.E. 9 DE JULHO
A Partir de: 03/02/2016 Até03/03/2016

Processo N.:

Nome: (215284/5) DEBORA ARIADNE DO PRADO LOUZADA
Cargo/Função: (3441) PROFESSOR EDUC. BASICA
Un. Adm: (009709) E.E. MARIANA LUIZA MOREIRA
A Partir de: 03/02/2016 Até17/02/2016

Processo N.:

Nome: (252721/1) DEBORA DA SILVA VIEIRA
Cargo/Função: (3441) PROFESSOR EDUC. BASICA
Un. Adm: (015156) E.E. NORBERTO SCHWANTES
A Partir de: 01/02/2016 Até15/02/2016

Processo N.:

Nome: (71277/3) EDNA MEDRADO DA SILVA
Cargo/Função: (3441) PROFESSOR EDUC. BASICA
Un. Adm: (011037) E.E. PROFª. RENILDA SILVA MORAES
A Partir de: 15/02/2016 Até15/03/2016

Processo N.:

Nome: (227783/1) EDNEUSA ALVES
Cargo/Função: (4740) APOIO ADM EDUC PROFISSIONALIZADO-30
Un. Adm: (016403) E.E. BAIRRO UNIAO
A Partir de: 28/01/2016 Até27/03/2016

Processo N.:

Nome: (84628/1) EGIDIO CLAIR QUINHONES
Cargo/Função: (3441) PROFESSOR EDUC. BASICA
Un. Adm: (154032) CEJA GILVAN DE SOUZA
A Partir de: 29/01/2016 Até27/04/2016

Processo N.:

Nome: (257478/1) ELCI ALVES DA SILVA ESPINDOLA
Cargo/Função: (3468) TECNICO ADMINISTRATIVO EDUCACIONAL
Un. Adm: (011843) E.E. Dep. FRANCISCO VILANOVA
A Partir de: 11/02/2016 Até25/02/2016

Processo N.:

Nome: (236054/1) ELIANE LIMA MELO SANCHES
Cargo/Função: (4740) APOIO ADM EDUC PROFISSIONALIZADO-30
Un. Adm: (016349) E.E. GUARANTA
A Partir de: 01/02/2016 Até30/04/2016

Processo N.:

Nome: (70803/9) ELISANGELA MARTINEZ CONSTANCI
Cargo/Função: (4740) APOIO ADM EDUC PROFISSIONALIZADO-30
Un. Adm: (016209) E.E. Pe. THIAGO
A Partir de: 27/01/2016 Até22/03/2016

Processo N.:

Nome: (40806/4) ELIZANGELA BAZONI RODRIGUES
Cargo/Função: (3441) PROFESSOR EDUC. BASICA
Un. Adm: (016403) E.E. BAIRRO UNIAO
A Partir de: 28/01/2016 Até27/03/2016

Processo N.:

Nome: (28964/1) ELZA CHIMULA DOS SANTOS
Cargo/Função: (3441) PROFESSOR EDUC. BASICA
Un. Adm: (015482) E.E. RUI BARBOSA
A Partir de: 30/01/2016 Até28/04/2016

Processo N.:

Nome: (205079/1) ELZIMAR RODRIGUES DE MOURA
Cargo/Função: (5349) ANALISTA ADMINISTRATIVO L 10052
Un. Adm: (176761) UNID. SETORIAL DE CORREIÇÃO
A Partir de: 28/01/2016 Até26/02/2016

Processo N.:

Nome: (111597/15) ENI APARECIDA APOLARI
Cargo/Função: (4731) TEC ADM EDUC PROFISSIONALIZADO-30
Un. Adm: (016209) E.E. Pe. THIAGO
A Partir de: 13/02/2016 Até12/05/2016

Processo N.:

Nome: (30715/1) ERIKA LARRANHAGAS DA SILVA
Cargo/Função: (3441) PROFESSOR EDUC. BASICA
Un. Adm: (016578) E.E. JOAQUIM AUGUSTO C. MARQUES
A Partir de: 11/02/2016 Até10/05/2016

Processo N.:

Nome: (26842/1) ESTHER STAUT ROMERA DE SOUZA
Cargo/Função: (3441) PROFESSOR EDUC. BASICA
Un. Adm: (015253) E.E. LOURENÇO PERUCHI
A Partir de: 15/02/2016 Até14/05/2016

Processo N.:

Nome: (35879/1) GISELE LALINHA GODRIM DOS SANTOS
Cargo/Função: (3441) PROFESSOR EDUC. BASICA
Un. Adm: (045055) E.E. ARGEU AUGUSTO DE MORAES
A Partir de: 11/02/2016 Até10/04/2016

Processo N.:

Nome: (143138/6) GISELI VINCENSI CADORE
Cargo/Função: (3441) PROFESSOR EDUC. BASICA
Un. Adm: (124923) E.E. ANDRE ANTONIO MAGGI
A Partir de: 27/01/2016 Até25/04/2016

Processo N.:

Nome: (49810/2) ILMA APARECIDA DE SOUZA
Cargo/Função: (4740) APOIO ADM EDUC PROFISSIONALIZADO-30
Un. Adm: (015369) E.E. MANOEL JOSE MURTINHO
A Partir de: 15/02/2016 Até14/05/2016

Processo N.:

Nome: (215943/12) ILMA DE CARVALHO ALDIGUERI
Cargo/Função: (3441) PROFESSOR EDUC. BASICA
Un. Adm: (104248) E.E. JAIME VERISSIMO DE CAMPOS JR. - JAIMINHO
A Partir de: 27/01/2016 Até25/02/2016

Processo N.:

Nome: (32659/5) IRIDE LUIZA DE OLIVEIRA MURARI MOTTA
Cargo/Função: (3441) PROFESSOR EDUC. BASICA
Un. Adm: (014826) E.E. ANTONIO FERREIRA SOBRINHO
A Partir de: 01/02/2016 Até01/03/2016

Processo N.:

Nome: (29172/2) IVANI SCHMITZ TODESCATTO
Cargo/Função: (4740) APOIO ADM EDUC PROFISSIONALIZADO-30
Un. Adm: (013331) E.E. ROSA DOS VENTOS
A Partir de: 30/12/2015 Até27/02/2016

Processo N.:

Nome: (87244/1) IVANILDE BARBOSA DE SOUSA
Cargo/Função: (4740) APOIO ADM EDUC PROFISSIONALIZADO-30
Un. Adm: (011703) E.E. PROF. DEMETRIO COSTA PEREIRA
A Partir de: 28/01/2016 Até27/03/2016

Processo N.:

Nome: (37923/1) IVETE RAMOS DOS SANTOS
Cargo/Função: (3441) PROFESSOR EDUC. BASICA
Un. Adm: (015458) E.E. VITORIA FURLANI DA RIVA
A Partir de: 02/02/2016 Até16/02/2016

Processo N.:

Nome: (130926/14) IVETE TERRA
Cargo/Função: (3441) PROFESSOR EDUC. BASICA
Un. Adm: (091448) E.E. PROF. EDELI MANTOVANI
A Partir de: 03/12/2015 Até31/01/2016

Processo N.:

Nome: (30351/1) IVONE MENDES MEIRA GIRALDO
Cargo/Função: (3441) PROFESSOR EDUC. BASICA
Un. Adm: (021652) E.E. PROF. ARLINDO DE SILVA BRUNO
A Partir de: 15/02/2016 Até15/03/2016

Processo N.:

Nome: (39032/6) JOAO ALVES
Cargo/Função: (3441) PROFESSOR EDUC. BASICA
Un. Adm: (015253) E.E. LOURENÇO PERUCHI
A Partir de: 16/02/2016 Até15/05/2016

Processo N.:

Nome: (11867/1) JOSE PAVARIN
Cargo/Função: (4731) TEC ADM EDUC PROFISSIONALIZADO-30
Un. Adm: (013404) E.E. Des. MILTON ARMANDO POMPEU DE BARROS
A Partir de: 22/01/2016 Até10/02/2016

Processo N.:

Nome: (227444/1) KELIN LOPES DA SILVA
Cargo/Função: (4740) APOIO ADM EDUC PROFISSIONALIZADO-30
Un. Adm: (016390) E.E. CECILIA MEIRELLES
A Partir de: 09/10/2015 Até12/10/2015

Processo N.:

Nome: (123008/4) LIDYANE SANTANA DE CASTRO ANJOS
Cargo/Função: (3441) PROFESSOR EDUC. BASICA
Un. Adm: (011010) E.E. MARECHAL DUTRA
A Partir de: 11/02/2016 Até25/02/2016

Processo N.:

Nome: (14882/1) LINETE APARECIDA DOS SANTOS
Cargo/Função: (680) AUXILIAR DE SERVICOS GERAIS I
Un. Adm: (010642) E.E. RAO DE SOL
A Partir de: 27/01/2016 Até26/03/2016

Processo N.:

Nome: (56857/2) LUCI MERE DA SILVA
Cargo/Função: (3441) PROFESSOR EDUC. BASICA
Un. Adm: (012173) E.E. HERACLITO LEONCIO MONTEIRO
A Partir de: 29/01/2016 Até27/02/2016

Processo N.:

Nome: (25676/1) LUCILENE DIAS GUIMARAES DE AQUINO
Cargo/Função: (3441) PROFESSOR EDUC. BASICA
Un. Adm: (015261) E.E. 15 DE JUNHO
A Partir de: 15/02/2016 Até14/05/2016

Processo N.:

Nome: (126038/11) LUCIMARI LEAL
Cargo/Função: (3441) PROFESSOR EDUC. BASICA
Un. Adm: (015482) E.E. RUI BARBOSA
A Partir de: 01/02/2016 Até15/02/2016

Processo N.:

Nome: (13703/1) LUDIO FIALHO DE ARRUDA
Cargo/Função: (4740) APOIO ADM EDUC PROFISSIONALIZADO-30
Un. Adm: (010642) E.E. RAO DE SOL
A Partir de: 03/02/2016 Até02/05/2016

Processo N.:

Nome: (88914/20) MARCIA CLAUDIA TEIXEIRA PEZZIN SILVA
Cargo/Função: (3441) PROFESSOR EDUC. BASICA
Un. Adm: (013102) E.E. 14 DE FEVEREIRO
A Partir de: 27/01/2016 Até26/03/2016

Processo N.:

Nome: (94678/1) MARCIA HELENA PALAMONI ALMEIDA
Cargo/Função: (4740) APOIO ADM EDUC PROFISSIONALIZADO-30
Un. Adm: (010987) E.E. D. WUNIBALDO TELLEUR
A Partir de: 15/02/2016 Até15/03/2016

Processo N.:

Nome: (86948/6) MARCIA REGINA SUPTITZ
Cargo/Função: (3441) PROFESSOR EDUC. BASICA
Un. Adm: (038512) E.E. ANGELO NADIN
A Partir de: 10/12/2015 Até19/12/2015

Processo N.:

Nome: (37024/2) MARGARETE FATIMA PAULETTO SALES E SILVA
Cargo/Função: (3441) PROFESSOR EDUC. BASICA
Un. Adm: (011070) E.E. DOMINGOS APARECIDO DOS SANTOS
A Partir de: 16/02/2016 Até15/05/2016

Processo N.:

Nome: (88016/1) MARIA APARECIDA FRUTUOSO GOMES
Cargo/Função: (4740) APOIO ADM EDUC PROFISSIONALIZADO-30
Un. Adm: (013129) E.E. VERENA LEITE DE BRITO
A Partir de: 27/01/2016 Até25/04/2016

Processo N.:

Nome: (87280/1) MARIA CONCEICAO DA CRUZ
Cargo/Função: (4740) APOIO ADM EDUC PROFISSIONALIZADO-30
Un. Adm: (014826) E.E. ANTONIO FERREIRA SOBRINHO
A Partir de: 01/02/2016 Até01/03/2016

Processo N.:

Nome: (71400/10) MARIA DAS GRACAS DA ROCHA HONORIO GOLLIN
Cargo/Função: (3441) PROFESSOR EDUC. BASICA
Un. Adm: (148113) E.E. CREMILDA DE OLIVEIRA VIANA
A Partir de: 27/01/2016 Até16/02/2016

Processo N.:

Nome: (235818/1) MARIA DE FATIMA ALVES DOS SANTOS
Cargo/Função: (4740) APOIO ADM EDUC PROFISSIONALIZADO-30
Un. Adm: (016179) E.E. BENEDITO CESARIO DA CRUZ
A Partir de: 28/01/2016 Até11/02/2016

Processo N.:

Nome: (56730/2) MARIA DE LOURDES VIANA RODRIGUES
Cargo/Função: (4740) APOIO ADM EDUC PROFISSIONALIZADO-30
Un. Adm: (015482) E.E. RUI BARBOSA
A Partir de: 27/01/2016 Até26/03/2016

Processo N.:

Nome: (77467/2) MARIA DOS REIS OLIVEIRA QUEIROZ
Cargo/Função: (4740) APOIO ADM EDUC PROFISSIONALIZADO-30
Un. Adm: (011070) E.E. DOMINGOS APARECIDO DOS SANTOS
A Partir de: 05/02/2016 Até04/05/2016

Processo N.:

Nome: (14837/1) MARIA EPIFANIA OLIVEIRA DA COSTA LEITE
Cargo/Função: (4740) APOIO ADM EDUC PROFISSIONALIZADO-30
Un. Adm: (010707) E.E. MARCELINA DE CAMPOS
A Partir de: 15/02/2016 Até15/03/2016

Processo N.:

Nome: (45649/8) MARIA JOSE BATISTA CORREA
Cargo/Função: (3441) PROFESSOR EDUC. BASICA

Un. Adm: (011193) E.E. 10 DE DEZEMBRO
A Partir de: 16/02/2016 Até19/02/2016

Processo N.:

Nome: (46906/7) MARIA JOSE RIBEIRO DE OLIVEIRA
Cargo/Função: (3441) PROFESSOR EDUC. BASICA
Un. Adm: (013226) E.E. Dr. JOSE GENTIL DA SILVA
A Partir de: 27/01/2016 Até25/04/2016

Processo N.:

Nome: (87090/2) MARINES RODRIGUES ALVES
Cargo/Função: (3441) PROFESSOR EDUC. BASICA
Un. Adm: (124907) E.E. TEOTONIO CARLOS DA CUNHA NETO
A Partir de: 05/12/2015 Até03/03/2016

Processo N.:

Nome: (29002/1) MARLENE FATIMA ARENS
Cargo/Função: (3441) PROFESSOR EDUC. BASICA
Un. Adm: (041483) ASSESSORIA PEDAGOGICA - CANARANA
A Partir de: 09/12/2015 Até21/12/2015

Processo N.:

Nome: (28533/1) MARLENE FERREIRA MACHADO
Cargo/Função: (4731) TEC ADM EDUC PROFISSIONALIZADO-30
Un. Adm: (009571) E.E. DR. HELIO PALMA DE ARRUDA
A Partir de: 29/01/2016 Até27/04/2016

Processo N.:

Nome: (136979/7) MIRIAM VIEIRA DA SILVA
Cargo/Função: (4731) TEC ADM EDUC PROFISSIONALIZADO-30
Un. Adm: (069523) E.E. CONQUISTA D'OESTE
A Partir de: 01/02/2016 Até01/03/2016

Processo N.:

Nome: (45770/6) MONICA DA SILVA ORMOND
Cargo/Função: (3441) PROFESSOR EDUC. BASICA
Un. Adm: (154008) CEJA JOSE DE MESQUITA
A Partir de: 26/01/2016 Até24/02/2016

Processo N.:

Nome: (45522/4) NATALIA MARTINS CERQUEIRA
Cargo/Função: (3441) PROFESSOR EDUC. BASICA
Un. Adm: (043133) E.E. LUDOVICO VIEIRA CAMARGO
A Partir de: 03/02/2016 Até03/03/2016

Processo N.:

Nome: (40518/17) NELSON FRANCESCHI
Cargo/Função: (3441) PROFESSOR EDUC. BASICA
Un. Adm: (013510) E.E. NORBERTO SCHWANTES
A Partir de: 27/01/2016 Até26/03/2016

Processo N.:

Nome: (143133/4) NILTON CEZAR FERRARI
Cargo/Função: (3441) PROFESSOR EDUC. BASICA
Un. Adm: (013412) E.E. Cel. ANTONIO PAES DE BARROS
A Partir de: 30/01/2016 Até29/03/2016

Processo N.:

Nome: (75822/25) ODETE TIMOTEO DA COSTA
Cargo/Função: (3441) PROFESSOR EDUC. BASICA
Un. Adm: (016500) E.E. MARIO SPINELLI
A Partir de: 01/02/2016 Até21/02/2016

Processo N.:

Nome: (84291/1) PATRICIA CARLA ALGAYER
Cargo/Função: (4731) TEC ADM EDUC PROFISSIONALIZADO-30
Un. Adm: (013269) E.E. OLIMPIO JOAO PISSINATI GUERRA
A Partir de: 14/01/2016 Até12/02/2016

Processo N.:

Nome: (93499/1) PERCILIANA ALMEIDA COUTO
Cargo/Função: (4740) APOIO ADM EDUC PROFISSIONALIZADO-30
Un. Adm: (012955) E.E. Dr. ITRYO CORREA
A Partir de: 27/01/2016 Até25/05/2016

Processo N.:

Nome: (77785/2) ROSENIR FERNANDES DE SOUZA SIMOES
Cargo/Função: (4740) APOIO ADM EDUC PROFISSIONALIZADO-30
Un. Adm: (013099) E.E. VALE DO GUAPORE
A Partir de: 01/02/2016 Até31/03/2016

Processo N.:

Nome: (44761/1) ROSIMAR FERREIRA BARBOZA DOS SANTOS
Cargo/Função: (3441) PROFESSOR EDUC. BASICA
Un. Adm: (016233) E.E. PEDRO GALHARDO GARCIA
A Partir de: 15/02/2016 Até14/04/2016

Processo N.:

Nome: (234577/1) ROSIMARI FACCO FERRAZ DE AGUIAR
Cargo/Função: (3441) PROFESSOR EDUC. BASICA
Un. Adm: (012106) E.E. PROFª. ADALGISA DE BARROS
A Partir de: 29/01/2016 Até08/03/2016

Processo N.:

Nome: (63103/19) ROSIRENE MARIA PADILHA FERREIRA
Cargo/Função: (3441) PROFESSOR EDUC. BASICA
Un. Adm: (015091) E.E. ANTONIO GROHS
A Partir de: 07/01/2016 Até05/02/2016

Processo N.:

Nome: (36595/1) ROZECREI ROSA
Cargo/Função: (3441) PROFESSOR EDUC. BASICA
Un. Adm: (069558) E.E. ANGELINA F. MAZZUTTI
A Partir de: 27/01/2016 Até26/03/2016

Processo N.:

Nome: (238008/2) SEBASTIANA DE JESUS BRITO
Cargo/Função: (4740) APOIO ADM EDUC PROFISSIONALIZADO-30
Un. Adm: (014940) E.E. DOM VUNIBALDO
A Partir de: 16/02/2016 Até22/02/2016

Processo N.:

Nome: (227112/1) SELMA MOREIRA DA SILVA
Cargo/Função: (4740) APOIO ADM EDUC PROFISSIONALIZADO-30
Un. Adm: (015067) E.E. JUSCELINO K. OLIVEIRA
A Partir de: 11/02/2016 Até11/03/2016

Processo N.:

Nome: (28505/1) SILVIO DIAS DA ROCHA
Cargo/Função: (3441) PROFESSOR EDUC. BASICA
Un. Adm: (011193) E.E. 10 DE DEZEMBRO
A Partir de: 15/02/2016 Até21/02/2016

Processo N.:

Nome: (228414/4) SIRLEI DIAS DA SILVA
Cargo/Função: (4740) APOIO ADM EDUC PROFISSIONALIZADO-30
Un. Adm: (118516) CEJA LUIZA MIOTTO FERREIRA
A Partir de: 28/01/2016 Até27/03/2016

Processo N.:

Nome: (62935/2) SONIA BEATRIZ GALVAO LIRA OLIVEIRA
Cargo/Função: (3441) PROFESSOR EDUC. BASICA
Un. Adm: (011371) E.E. Sen. FILINTO MULLER
A Partir de: 04/01/2016 Até03/03/2016

Processo N.:

Nome: (84460/1) SUELI MARTA DE OLIVEIRA MUCHEL
Cargo/Função: (3441) PROFESSOR EDUC. BASICA
Un. Adm: (049859) E.E. PROFªELIANE DIGIGOV SANTANA
A Partir de: 12/02/2016 Até12/03/2016

Processo N.:

Nome: (15087/1) SUELIMAR DOS SANTOS ALMEIDA
Cargo/Função: (4731) TEC ADM EDUC PROFISSIONALIZADO-30
Un. Adm: (016578) E.E. JOAQUIM AUGUSTO C. MARQUES
A Partir de: 27/01/2016 Até26/03/2016

Processo N.:

Nome: (220140/2) SUELLEN HANSEN
Cargo/Função: (4740) APOIO ADM EDUC PROFISSIONALIZADO-30
Un. Adm: (013102) E.E. 14 DE FEVEREIRO
A Partir de: 27/01/2016 Até05/02/2016

Processo N.:

Nome: (137069/9) TERESINHA RIZZARDO CADORE
Cargo/Função: (4740) APOIO ADM EDUC PROFISSIONALIZADO-30
Un. Adm: (038563) E.E. JARDIM DAS FLORES
A Partir de: 27/01/2016 Até26/03/2016

Processo N.:

Nome: (105520/15) VANDERLEI VALDECIR NUGLISCH
Cargo/Função: (3441) PROFESSOR EDUC. BASICA
Un. Adm: (013145) E.E. D. ROSA FRIGGER PIOVEZAN
A Partir de: 08/02/2016 Até07/04/2016

Processo N.:

Nome: (47282/7) VANDERLEIA SILVA DE ALMEIDA
Cargo/Função: (3441) PROFESSOR EDUC. BASICA
Un. Adm: (015008) E.E. SANTA ELVIRA
A Partir de: 01/02/2016 Até25/05/2016

PUBLICADA, REGISTRADA, CUMPRÁ-SE.
Cuiabá-MT, 23 de Fevereiro de 2016.
Perminio Pinto Filho
Secretário de Estado de Educação

BOLETIM DE PESSOAL/SEDUC/00210/2016 DE:
23/02/2016

O Secretário de Estado de Educação no uso de suas atribuições que lhes são conferidas por lei,

Resolve: RETIFICAR

Evento: LICENÇA PARA TRATAMENTO DE SAUDE

Processo N.:

Nome: (111577/19) ANA MARIA WIELEWSKI
Cargo/Função: (3441) PROFESSOR EDUC. BASICA
Un. Adm: (016381) E.E. ANTONIO OMETTO
A Partir de: 30/11/2015 Até21/12/2015

Processo N.:

Nome: (117530/14) GILVANIA PEREIRA RAMOS
Cargo/Função: (3441) PROFESSOR EDUC. BASICA
Un. Adm: (014222) E.E. ELIAS BENTO
A Partir de: 30/11/2015 Até18/12/2015

Processo N.:

Nome: (211175/6) MARIA HELENA MATOS BOERER
Cargo/Função: (3441) PROFESSOR EDUC. BASICA
Un. Adm: (124079) E.E. CANDIDO PORTINARI
A Partir de: 12/12/2015 Até09/02/2016

Processo N.:

Nome: (123268/8) SUELI BARBOSA DOMINGOS
Cargo/Função: (3476) APOIO ADM. EDUCACIONAL-ELEMENTAR
Un. Adm: (015849) E.E. ROSMAY KARA JOSE
A Partir de: 14/12/2015 Até12/01/2016

PUBLICADA, REGISTRADA, CUMpra-SE.
Cuiabá-MT, 23 de Fevereiro de 2016.
Perminio Pinto Filho
Secretário de Estado de Educação

BOLETIM DE PESSOAL/SEDUC/00211/2016
23/02/2016

DE:

O Secretário de Estado de Educação no uso de suas atribuições que lhes são conferidas por lei,

Resolve: DEFERIR

Evento: LICENCA PARA TRATAMENTO DE SAUDE EM PESSOA DA FAMILIA

Processo N.:

Nome: (75351/6) ALESSANDRA PEREIRA CARNEIRO RODRIGUES
Cargo/Função: (3441) PROFESSOR EDUC. BASICA
Un. Adm: (163694) CEJA CREUSLHI DE SOUZA RAMOS
A Partir de: 28/01/2016 Até12/02/2016

Processo N.:

Nome: (75351/4) ALESSANDRA PEREIRA CARNEIRO RODRIGUES
Cargo/Função: (3441) PROFESSOR EDUC. BASICA
Un. Adm: (163694) CEJA CREUSLHI DE SOUZA RAMOS
A Partir de: 28/01/2016 Até12/02/2016

Processo N.:

Nome: (31752/1) AUCIR FELIX MARTINS
Cargo/Função: (3441) PROFESSOR EDUC. BASICA
Un. Adm: (011797) E.E. PROFª. ANA MARIA DAS GRAÇAS S. NORONHA
A Partir de: 27/01/2016 Até25/04/2016

Processo N.:

Nome: (28862/1) DENAISE BICALHO DA SILVA
Cargo/Função: (3441) PROFESSOR EDUC. BASICA
Un. Adm: (013200) E.E. FRANCISCO SALAZAR
A Partir de: 02/02/2016 Até16/02/2016

Processo N.:

Nome: (32432/1) GONCALINA FARIA DOS SANTOS FAXO
Cargo/Função: (3441) PROFESSOR EDUC. BASICA
Un. Adm: (014478) E.E. EVANG. ASSEMBLEIA DE DEUS
A Partir de: 27/01/2016 Até25/04/2016

Processo N.:

Nome: (14986/1) JONAIRSON ROCHA DOS SANTOS
Cargo/Função: (3441) PROFESSOR EDUC. BASICA
Un. Adm: (010863) E.E. LUCAS PACHECO DE CAMARGO
A Partir de: 04/02/2016 Até03/05/2016

Processo N.:

Nome: (136578/3) MANOEL DE JESUS
Cargo/Função: (3476) APOIO ADM. EDUCACIONAL-ELEMENTAR
Un. Adm: (011517) E.E. ARTUR DA COSTA E SILVA
A Partir de: 16/01/2016 Até14/02/2016

Processo N.:

Nome: (60789/6) MARCIA BORGES OLIVEIRA
Cargo/Função: (3441) PROFESSOR EDUC. BASICA
Un. Adm: (009440) E.E. LEOVEGILDO DE MELO
A Partir de: 15/02/2016 Até12/08/2016

Processo N.:

Nome: (41025/5) MARIA DE LOURDES GOMES
Cargo/Função: (4740) APOIO ADM EDUC PROFISSIONALIZADO-30
Un. Adm: (015962) E.E. JONAS LOPES DA SILVA
A Partir de: 31/01/2016 Até29/04/2016

Processo N.:

Nome: (29038/4) MATILDE PEREIRA LIMA
Cargo/Função: (4740) APOIO ADM EDUC PROFISSIONALIZADO-30
Un. Adm: (014087) E.E. SEVERIANO NEVES
A Partir de: 04/02/2016 Até03/04/2016

Processo N.:

Nome: (250629/1) MIRLEY GARCIA DE ALMEIDA
Cargo/Função: (3476) APOIO ADM. EDUCACIONAL-ELEMENTAR
Un. Adm: (039055) E.E. PROF. JOAO REZENDE DE AZEVEDO
A Partir de: 07/12/2015 Até28/12/2015

Processo N.:

Nome: (128562/11) MONICA CALISTO TORRES AQUINO
Cargo/Função: (3441) PROFESSOR EDUC. BASICA
Un. Adm: (010928) E.E. JOSE SALMEN HANZE
A Partir de: 27/01/2016 Até26/03/2016

Processo N.:

Nome: (35954/1) NEUSA DUARTE PRIOTO
Cargo/Função: (3441) PROFESSOR EDUC. BASICA
Un. Adm: (015237) E.E. MIGUEL BARBOSA
A Partir de: 23/01/2016 Até21/04/2016

Processo N.:

Nome: (67582/2) ROSEMARI MAZOCHIN FAI
Cargo/Função: (4731) TEC ADM EDUC PROFISSIONALIZADO-30
Un. Adm: (016055) E.E. MADRE TARCILA
A Partir de: 13/01/2016 Até11/04/2016

Processo N.:

Nome: (87326/1) SOLANGE LOPES DA SILVA E SOUSA
Cargo/Função: (4740) APOIO ADM EDUC PROFISSIONALIZADO-30
Un. Adm: (012050) E.E. IRENE GOMES DE CAMPOS
A Partir de: 29/01/2016 Até28/03/2016

Processo N.:

Nome: (85750/1) VANUSSA MOREIRA FARIAS
Cargo/Função: (4740) APOIO ADM EDUC PROFISSIONALIZADO-30
Un. Adm: (011363) E.E. NORBERTO SCHWANTES
A Partir de: 02/02/2016 Até15/02/2016

Processo N.:

Nome: (36333/1) VIRGINIA DA SILVA PEREIRA
Cargo/Função: (3441) PROFESSOR EDUC. BASICA
Un. Adm: (015962) E.E. JONAS LOPES DA SILVA
A Partir de: 29/01/2016 Até28/03/2016

PUBLICADA, REGISTRADA, CUMpra-SE.
Cuiabá-MT, 23 de Fevereiro de 2016.
Perminio Pinto Filho
Secretário de Estado de Educação

BOLETIM DE PESSOAL/SEDUC/00212/2016
23/02/2016

DE:

O Secretário de Estado de Educação no uso de suas atribuições que lhes são conferidas por lei,

Resolve: RETIFICAR

Evento: LICENCA PARA TRATAMENTO DE SAUDE EM PESSOA DA FAMILIA

Processo N.:

Nome: (87326/1) SOLANGE LOPES DA SILVA E SOUSA
Cargo/Função: (4740) APOIO ADM EDUC PROFISSIONALIZADO-30
Un. Adm: (012050) E.E. IRENE GOMES DE CAMPOS
A Partir de: 16/11/2015 Até15/12/2015

PUBLICADA, REGISTRADA, CUMpra-SE.
Cuiabá-MT, 23 de Fevereiro de 2016.
Perminio Pinto Filho
Secretário de Estado de Educação

BOLETIM DE PESSOAL/SEDUC/00213/2016
23/02/2016

DE:

O Secretário de Estado de Educação no uso de suas atribuições que lhes são conferidas por lei,

Resolve: DEFERIR

Evento: LICENCA A GESTANTE

Processo N.:

Nome: (87540/2) ADRIANA SOCORRO GALAN
Cargo/Função: (3441) PROFESSOR EDUC. BASICA
Un. Adm: (011045) E.E. PROFª. ELIZABETH DE FREITAS MAGALHAES
A Partir de: 27/01/2016 Até24/07/2016

Processo N.:

Nome: (134587/4) ANDREIA DOS SANTOS MARTINS DE OLIVEIRA
Cargo/Função: (4731) TEC ADM EDUC PROFISSIONALIZADO-30
Un. Adm: (011088) E.E. ODORICO LEOCARIO ROSA
A Partir de: 16/02/2016 Até13/08/2016

Processo N.:

Nome: (136688/12) CRISTIANE MARIA VEDOVATTO
Cargo/Função: (3441) PROFESSOR EDUC. BASICA
Un. Adm: (013730) E.E. PROFª. ALDA GAWLINSKI SCOPEL
A Partir de: 08/02/2016 Até05/08/2016

Processo N.:

Nome: (215284/5) DEBORA ARIADNE DO PRADO LOUZADA
Cargo/Função: (3441) PROFESSOR EDUC. BASICA
Un. Adm: (009709) E.E. MARIANA LUIZA MOREIRA
A Partir de: 18/02/2016 Até15/08/2016

Processo N.:

Nome: (92619/24) FABIANA MOTA MIRANDA
Cargo/Função: (3441) PROFESSOR EDUC. BASICA
Un. Adm: (014893) E.E. MILTON DA COSTA FERREIRA
A Partir de: 15/02/2016 Até12/08/2016

Processo N.:

Nome: (235923/1) JUCILAINE MATTOSO DA SILVA
Cargo/Função: (4740) APOIO ADM EDUC PROFISSIONALIZADO-30
Un. Adm: (010189) E.E. Pe. JOSE MARIA DO SACRAMENTO
A Partir de: 26/01/2016 Até23/07/2016

Processo N.:

Nome: (120999/8) REJANE FATIMA MEZZOMO
Cargo/Função: (3441) PROFESSOR EDUC. BASICA
Un. Adm: (016381) E.E. ANTONIO OMETTO
A Partir de: 29/12/2015 Até25/06/2016

Processo N.:

Nome: (202291/6) VANDERLEIA DE OLIVEIRA ZANOTO BOTTON
Cargo/Função: (4731) TEC ADM EDUC PROFISSIONALIZADO-30
Un. Adm: (038571) E.E. MONTEIRO LOBATO
A Partir de: 10/02/2016 Até07/08/2016

PUBLICADA, REGISTRADA, CUMpra-SE.
Cuiabá-MT, 23 de Fevereiro de 2016.
Perminio Pinto Filho
Secretário de Estado de Educação

BOLETIM DE PESSOAL/SEDUC/00214/2016
23/02/2016

DE:

O Secretário de Estado de Educação no uso de suas atribuições que lhes são conferidas por lei,

Resolve: DEFERIR

Evento: LICENÇA PREMIO - GOZO

Processo N.: 1000002109890

Nome: (35776/1) ADEIR APARECIDO VENTUROSO SOUZA
Cargo/Função: (3441) PROFESSOR EDUC. BASICA
Quinquênio de Referência: 01/08/2004 Ate 31/07/2009
A Partir de: 16/02/2016 Ate 15/05/2016

Processo N.: 1000002109633

Nome: (44862/5) ALAIDE BATISTA DOS ANJOS
Cargo/Função: (4740) APOIO ADM EDUC PROFISSIONALIZADO-30
Quinquênio de Referência: 12/11/2006 Ate 11/11/2011
A Partir de: 15/02/2016 Ate 14/05/2016

Processo N.: 1000002112800

Nome: (22753/1) ALCIDES ROBERTO FABRI
Cargo/Função: (3441) PROFESSOR EDUC. BASICA
Quinquênio de Referência: 20/02/2009 Ate 19/02/2014
A Partir de: 15/02/2016 Ate 14/05/2016

Processo N.: 1000002109725

Nome: (36689/10) ALZIRA ESTER CARNEIRO FACHARDO
Cargo/Função: (3441) PROFESSOR EDUC. BASICA
Quinquênio de Referência: 01/02/2010 Ate 31/01/2015
A Partir de: 15/02/2016 Ate 14/05/2016

Processo N.: 1000002111638

Nome: (39077/1) AMIRA AMIN DA SILVA FRANCO
Cargo/Função: (2321) PROFESSOR
Quinquênio de Referência: 30/07/1993 Ate 29/07/1998
A Partir de: 16/03/2001 Ate 13/06/2001

Processo N.: 1000002111687

Nome: (39077/1) AMIRA AMIN DA SILVA FRANCO
Cargo/Função: (3441) PROFESSOR EDUC. BASICA
Quinquênio de Referência: 30/07/1998 Ate 29/07/2003
A Partir de: 15/02/2016 Ate 14/05/2016

Processo N.: 1000002109819

Nome: (34702/1) ANA MARIA DE ARRUDA RIBEIRO
Cargo/Função: (3441) PROFESSOR EDUC. BASICA
Quinquênio de Referência: 01/03/1998 Ate 28/02/2003
A Partir de: 15/02/2016 Ate 14/05/2016

Processo N.: 1000002110832

Nome: (69475/3) ANA MARISA MOREIRA DOS SANTOS
Cargo/Função: (3441) PROFESSOR EDUC. BASICA
Quinquênio de Referência: 01/02/2010 Ate 31/01/2015
A Partir de: 27/01/2016 Ate 25/04/2016

Processo N.: 1000002109511

Nome: (87417/1) ANDREIA CARLA AMORIM DA SILVA FRONSAK
Cargo/Função: (4740) APOIO ADM EDUC PROFISSIONALIZADO-30
Quinquênio de Referência: 14/03/2010 Ate 13/03/2015
A Partir de: 08/02/2016 Ate 07/05/2016

Processo N.: 1000002109691

Nome: (101070/5) ANDREIA CRISTINA DE OLIVEIRA SANTOS
Cargo/Função: (3441) PROFESSOR EDUC. BASICA
Quinquênio de Referência: 08/05/2009 Ate 07/05/2014
A Partir de: 15/02/2016 Ate 14/05/2016

Processo N.: 1000002109592

Nome: (32795/1) ANGELA RITA CHRISTOFOLO DE MELLO
Cargo/Função: (3441) PROFESSOR EDUC. BASICA
Quinquênio de Referência: 03/05/2004 Ate 02/05/2009
A Partir de: 15/02/2016 Ate 14/05/2016

Processo N.: 1000002099262

Nome: (39167/1) ANTONIO DE MATOS TAVARES
Cargo/Função: (3441) PROFESSOR EDUC. BASICA
Quinquênio de Referência: 10/03/2009 Ate 09/03/2014
A Partir de: 26/02/2016 Ate 25/05/2016

Processo N.: 1000002115474

Nome: (37400/1) APARECIDA DE ALMEIDA AMORIM
Cargo/Função: (3441) PROFESSOR EDUC. BASICA
Quinquênio de Referência: 12/02/2005 Ate 11/02/2010
A Partir de: 15/02/2016 Ate 14/05/2016

Processo N.: 1000002113912

Nome: (33143/1) ARENIR DE FATIMA ALVES RIBEIRO
Cargo/Função: (3441) PROFESSOR EDUC. BASICA
Quinquênio de Referência: 26/04/2008 Ate 25/04/2013
A Partir de: 03/02/2016 Ate 03/03/2016

Processo N.: 1000002109677

Nome: (67176/17) AURENICE ALVES SALES
Cargo/Função: (3441) PROFESSOR EDUC. BASICA
Quinquênio de Referência: 25/07/2007 Ate 24/07/2012
A Partir de: 09/02/2016 Ate 08/05/2016

Processo N.: 1000002114501

Nome: (70266/3) BEATE CRISTA DRIEMEYER
Cargo/Função: (3441) PROFESSOR EDUC. BASICA
Quinquênio de Referência: 01/02/2010 Ate 31/01/2015
A Partir de: 16/02/2016 Ate 15/04/2016

Processo N.: 1000002114577

Nome: (32323/1) BEATRIZ DURAES DE SOUZA
Cargo/Função: (3441) PROFESSOR EDUC. BASICA
Quinquênio de Referência: 20/02/2009 Ate 19/02/2014
A Partir de: 01/03/2016 Ate 29/05/2016

Processo N.: 1000002109617

Nome: (88779/1) BENEDITA MARIA DA SILVA
Cargo/Função: (4740) APOIO ADM EDUC PROFISSIONALIZADO-30
Quinquênio de Referência: 21/01/2010 Ate 20/01/2015
A Partir de: 28/01/2016 Ate 26/04/2016

Processo N.: 1000002113628

Nome: (28596/5) CECI FEITOZA ESTEVES
Cargo/Função: (3441) PROFESSOR EDUC. BASICA
Quinquênio de Referência: 01/02/2010 Ate 31/01/2015
A Partir de: 07/02/2016 Ate 06/05/2016

Processo N.: 1000002109622

Nome: (89922/2) CELIO CEZILIO DE FREITAS
Cargo/Função: (4740) APOIO ADM EDUC PROFISSIONALIZADO-30
Quinquênio de Referência: 01/06/2010 Ate 31/05/2015
A Partir de: 28/01/2016 Ate 26/04/2016

Processo N.: 1000002109822

Nome: (34372/1) CLAUDIA MARIA ALBANEZ GREGUI
Cargo/Função: (3441) PROFESSOR EDUC. BASICA
Quinquênio de Referência: 01/03/2008 Ate 28/02/2013
A Partir de: 15/02/2016 Ate 14/05/2016

Processo N.: 1000002111649

Nome: (84009/3) CLEIDE ARAUJO DE SOUZA
Cargo/Função: (3441) PROFESSOR EDUC. BASICA
Quinquênio de Referência: 14/03/2005 Ate 13/03/2010
A Partir de: 15/02/2016 Ate 14/05/2016

Processo N.: 1000002110550

Nome: (32780/1) CLEONICE RAMOS DA SILVA
Cargo/Função: (3441) PROFESSOR EDUC. BASICA
Quinquênio de Referência: 20/02/2009 Ate 19/02/2014
A Partir de: 12/02/2016 Ate 11/05/2016

Processo N.: 1000002109571

Nome: (25687/1) CLEUNICE VOLF DE OLIVEIRA
Cargo/Função: (3441) PROFESSOR EDUC. BASICA
Quinquênio de Referência: 20/02/2009 Ate 19/02/2014
A Partir de: 15/02/2016 Ate 14/05/2016

Processo N.: 1000002111590

Nome: (23517/1) CLEUSA CUNHA DA SILVA
Cargo/Função: (3441) PROFESSOR EDUC. BASICA
Quinquênio de Referência: 03/03/1996 Ate 28/02/2001
A Partir de: 15/02/2016 Ate 14/05/2016

Processo N.: 1000002109694

Nome: (86801/20) CRISTINA DE OLIVEIRA FERREIRA
Cargo/Função: (3441) PROFESSOR EDUC. BASICA
Quinquênio de Referência: 07/01/2008 Ate 06/01/2013
A Partir de: 15/02/2016 Ate 14/05/2016

Processo N.: 1000002116014

Nome: (14370/1) CUSTODIA ROSA DA SILVA ANTUNES
Cargo/Função: (4731) TEC ADM EDUC PROFISSIONALIZADO-30
Quinquênio de Referência: 17/02/2003 Ate 16/02/2008
A Partir de: 15/02/2016 Ate 15/03/2016

Processo N.: 1000002110748

Nome: (63116/8) DARLENE DA SILVA QUEIROZ
Cargo/Função: (3441) PROFESSOR EDUC. BASICA
Quinquênio de Referência: 01/03/2010 Ate 28/02/2015
A Partir de: 15/02/2016 Ate 14/05/2016

Processo N.: 1000002111306

Nome: (123516/17) DEBORAH LIMA DA SILVA
Cargo/Função: (3441) PROFESSOR EDUC. BASICA
Quinquênio de Referência: 04/05/2009 Ate 03/05/2014
A Partir de: 23/02/2016 Ate 21/05/2016

Processo N.: 1000002115276

Nome: (59912/21) DEISE CRISTIANE LINO
Cargo/Função: (3441) PROFESSOR EDUC. BASICA
Quinquênio de Referência: 03/05/2009 Ate 02/05/2014
A Partir de: 15/03/2016 Ate 13/04/2016

Processo N.: 1000002109685

Nome: (65239/2) DERMEVAL PEREIRA DA COSTA
Cargo/Função: (3441) PROFESSOR EDUC. BASICA
Quinquênio de Referência: 01/02/2010 Ate 31/01/2015
A Partir de: 15/02/2016 Ate 14/05/2016

Processo N.: 1000002113710

Nome: (60522/3) DEUSENIR ALVES NUNES SOUZA
Cargo/Função: (3441) PROFESSOR EDUC. BASICA
Quinquênio de Referência: 01/02/2005 Ate 31/01/2010
A Partir de: 29/02/2016 Ate 28/05/2016

Processo N.: 1000002111374

Nome: (31708/1) DEVALDO JOSE GRIGOLETTE
Cargo/Função: (3441) PROFESSOR EDUC. BASICA
Quinquênio de Referência: 22/02/2008 Ate 21/02/2013
A Partir de: 23/02/2016 Ate 22/03/2016

Processo N.: 1000002109578

Nome: (68343/13) DIRLEI PERIN
Cargo/Função: (3441) PROFESSOR EDUC. BASICA
Quinquênio de Referência: 08/08/2007 Ate 07/08/2012
A Partir de: 01/02/2016 Ate 01/03/2016

Processo N.: 1000002114995
 Nome: (38388/1) DOMINGOS SAVIO PEREIRA
 Cargo/Função: (4740) APOIO ADM EDUC PROFISSIONALIZADO-30
 Qüinqüênio de Referência: 17/09/2010 Ate 16/09/2015
 A Partir de: 02/03/2016 Ate 30/05/2016

Processo N.: 1000002109923
 Nome: (26339/1) EDILEUZA PERIN DE BRITO
 Cargo/Função: (3441) PROFESSOR EDUC. BASICA
 Qüinqüênio de Referência: 22/02/2003 Ate 21/02/2008
 A Partir de: 16/02/2016 Ate 15/05/2016

Processo N.: 1000002109990
 Nome: (87365/1) EDINALVA DE LARA MIRANDA
 Cargo/Função: (4740) APOIO ADM EDUC PROFISSIONALIZADO-30
 Qüinqüênio de Referência: 21/01/2010 Ate 20/01/2015
 A Partir de: 15/02/2016 Ate 14/04/2016

Processo N.: 1000002109624
 Nome: (68451/4) EDINETH DA CONCEICAO JORTEZ
 Cargo/Função: (4731) TEC ADM EDUC PROFISSIONALIZADO-30
 Qüinqüênio de Referência: 21/01/2010 Ate 20/01/2015
 A Partir de: 27/01/2016 Ate 25/02/2016

Processo N.: 1000002109630
 Nome: (77501/2) EDINEUZA JOSE DA SILVA SANTOS
 Cargo/Função: (4740) APOIO ADM EDUC PROFISSIONALIZADO-30
 Qüinqüênio de Referência: 14/03/2010 Ate 13/03/2015
 A Partir de: 15/02/2016 Ate 14/05/2016

Processo N.: 1000002111662
 Nome: (13821/1) EDIVALDO DOS SANTOS
 Cargo/Função: (3441) PROFESSOR EDUC. BASICA
 Qüinqüênio de Referência: 08/02/2010 Ate 07/02/2015
 A Partir de: 16/02/2016 Ate 15/05/2016

Processo N.: 1000002102502
 Nome: (113739/1) EDNA COLOMBARI MINOSSO
 Cargo/Função: (3441) PROFESSOR EDUC. BASICA
 Qüinqüênio de Referência: 16/08/1977 Ate 15/08/1982
 A Partir de: 23/02/2016 Ate 22/05/2016

Processo N.: 1000002113263
 Nome: (33182/1) EDNA TAVARES MODESTO
 Cargo/Função: (3441) PROFESSOR EDUC. BASICA
 Qüinqüênio de Referência: 01/03/1998 Ate 28/02/2003
 A Partir de: 11/02/2016 Ate 10/05/2016

Processo N.: 1000002093172
 Nome: (85039/1) EDUARDO ARISTEU SIQUEIRA
 Cargo/Função: (4740) APOIO ADM EDUC PROFISSIONALIZADO-30
 Qüinqüênio de Referência: 21/03/2010 Ate 20/03/2015
 A Partir de: 17/02/2016 Ate 16/04/2016

Processo N.: 1000002109603
 Nome: (44546/3) ELAINE SILVANA DE MATIAS ALVES
 Cargo/Função: (3441) PROFESSOR EDUC. BASICA
 Qüinqüênio de Referência: 01/02/2010 Ate 31/01/2015
 A Partir de: 15/02/2016 Ate 14/05/2016

Processo N.: 1000002109930
 Nome: (99244/1) ELIEDJA BARROS CAMPOS DE LIMA
 Cargo/Função: (4740) APOIO ADM EDUC PROFISSIONALIZADO-30
 Qüinqüênio de Referência: 19/03/2007 Ate 18/03/2012
 A Partir de: 15/02/2016 Ate 14/05/2016

Processo N.: 1000002113303
 Nome: (69935/5) ELIETE MACARIO DA SILVA
 Cargo/Função: (3441) PROFESSOR EDUC. BASICA
 Qüinqüênio de Referência: 01/02/2010 Ate 31/01/2015
 A Partir de: 15/02/2016 Ate 14/05/2016

Processo N.: 1000002111818
 Nome: (100792/2) ELIZANIA MENDES DA SILVA
 Cargo/Função: (4740) APOIO ADM EDUC PROFISSIONALIZADO-30
 Qüinqüênio de Referência: 07/05/2007 Ate 06/05/2012
 A Partir de: 17/02/2016 Ate 17/03/2016

Processo N.: 1000002109908
 Nome: (21476/1) ELIZETE LELIS JUIZ
 Cargo/Função: (3468) TECNICO ADMINISTRATIVO EDUCACIONAL
 Qüinqüênio de Referência: 16/04/2010 Ate 15/04/2015
 A Partir de: 01/02/2016 Ate 31/03/2016

Processo N.: 1000002114598
 Nome: (87414/1) ELZA ALVES DOS SANTOS
 Cargo/Função: (4740) APOIO ADM EDUC PROFISSIONALIZADO-30
 Qüinqüênio de Referência: 14/03/2005 Ate 13/03/2010
 A Partir de: 07/03/2016 Ate 04/06/2016

Processo N.: 1000002093057
 Nome: (61175/2) FRANCISCO DOS SANTOS
 Cargo/Função: (4731) TEC ADM EDUC PROFISSIONALIZADO-30
 Qüinqüênio de Referência: 07/02/2005 Ate 06/02/2010
 A Partir de: 17/02/2016 Ate 16/05/2016

Processo N.: 1000002114442
 Nome: (2394/1) FRANCISCO LOURIVAL DE ARRUDA
 Cargo/Função: (4731) TEC ADM EDUC PROFISSIONALIZADO-30
 Qüinqüênio de Referência: 01/04/1991 Ate 31/03/1996
 A Partir de: 27/02/2016 Ate 26/05/2016

Processo N.: 1000002099189
 Nome: (85227/1) GILBERTO APARECIDO NARDELI
 Cargo/Função: (4740) APOIO ADM EDUC PROFISSIONALIZADO-30

Qüinqüênio de Referência: 01/02/2010 Ate 31/01/2015
 A Partir de: 24/02/2016 Ate 23/05/2016

Processo N.: 1000002113491
 Nome: (85869/1) HOSANA PEREIRA DOS SANTOS GAMA
 Cargo/Função: (4740) APOIO ADM EDUC PROFISSIONALIZADO-30
 Qüinqüênio de Referência: 21/01/2010 Ate 20/01/2015
 A Partir de: 15/02/2016 Ate 14/05/2016

Processo N.: 1000002111299
 Nome: (56574/1) IDELMA TELES DA SILVA
 Cargo/Função: (3441) PROFESSOR EDUC. BASICA
 Qüinqüênio de Referência: 09/08/2000 Ate 08/08/2005
 A Partir de: 15/02/2016 Ate 14/05/2016

Processo N.: 1000002115998
 Nome: (36698/1) IEDA APARECIDA MARUCHI MOREIRA
 Cargo/Função: (3441) PROFESSOR EDUC. BASICA
 Qüinqüênio de Referência: 01/03/2003 Ate 29/02/2008
 A Partir de: 17/02/2016 Ate 16/05/2016

Processo N.: 1000002115032
 Nome: (13859/1) ILSE MARIA ZANATTA
 Cargo/Função: (3441) PROFESSOR EDUC. BASICA
 Qüinqüênio de Referência: 17/02/1998 Ate 16/02/2003
 A Partir de: 01/03/2016 Ate 29/05/2016

Processo N.: 1000002109999
 Nome: (38121/1) ILSON IDIONI DALL AGNOL
 Cargo/Função: (3441) PROFESSOR EDUC. BASICA
 Qüinqüênio de Referência: 01/03/2003 Ate 29/02/2008
 A Partir de: 15/02/2016 Ate 14/05/2016

Processo N.: 1000002100031
 Nome: (33276/1) JAMIL RODRIGUES BARROSO
 Cargo/Função: (3441) PROFESSOR EDUC. BASICA
 Qüinqüênio de Referência: 03/01/2000 Ate 02/01/2005
 A Partir de: 16/02/2016 Ate 15/05/2016

Processo N.: 1000002111869
 Nome: (60162/6) JANETE SELKE ALVES
 Cargo/Função: (3441) PROFESSOR EDUC. BASICA
 Qüinqüênio de Referência: 07/02/2005 Ate 06/02/2010
 A Partir de: 15/02/2016 Ate 14/05/2016

Processo N.: 1000002111291
 Nome: (34582/1) JANISCE APARECIDA BOSO SECCHI
 Cargo/Função: (3441) PROFESSOR EDUC. BASICA
 Qüinqüênio de Referência: 01/02/2009 Ate 31/01/2014
 A Partir de: 15/02/2016 Ate 14/05/2016

Processo N.: 1000002109564
 Nome: (34714/1) JEANNE MARLUCE DE PAULA PASSOS
 Cargo/Função: (3441) PROFESSOR EDUC. BASICA
 Qüinqüênio de Referência: 01/03/1998 Ate 28/02/2003
 A Partir de: 15/02/2016 Ate 14/05/2016

Processo N.: 1000002109675
 Nome: (23002/1) JOCILENE VIEIRA BOMFIM LOPES
 Cargo/Função: (3441) PROFESSOR EDUC. BASICA
 Qüinqüênio de Referência: 22/08/1993 Ate 21/08/1998
 A Partir de: 16/02/2016 Ate 15/05/2016

Processo N.: 1000002107836
 Nome: (85839/1) JOSE DONIZETTI RIBEIRO
 Cargo/Função: (3441) PROFESSOR EDUC. BASICA
 Qüinqüênio de Referência: 01/02/2005 Ate 31/01/2010
 A Partir de: 15/02/2016 Ate 14/05/2016

Processo N.: 1000002109854
 Nome: (31320/1) JOSE DOS SANTOS
 Cargo/Função: (4740) APOIO ADM EDUC PROFISSIONALIZADO-30
 Qüinqüênio de Referência: 25/04/2008 Ate 24/04/2013
 A Partir de: 01/02/2016 Ate 30/04/2016

Processo N.: 1000002110012
 Nome: (35935/1) JOSE JACINTO DE FARIA
 Cargo/Função: (3441) PROFESSOR EDUC. BASICA
 Qüinqüênio de Referência: 01/03/2008 Ate 28/02/2013
 A Partir de: 15/02/2016 Ate 14/05/2016

Processo N.: 1000002105390
 Nome: (78338/3) JOSETE ARAUJO DE OLIVEIRA
 Cargo/Função: (3441) PROFESSOR EDUC. BASICA
 Qüinqüênio de Referência: 07/02/2005 Ate 06/02/2010
 A Partir de: 23/02/2016 Ate 21/05/2016

Processo N.: 1000002105118
 Nome: (26604/1) JUCIARA DA PENHA RAMOS
 Cargo/Função: (3441) PROFESSOR EDUC. BASICA
 Qüinqüênio de Referência: 20/02/1999 Ate 19/02/2004
 A Partir de: 16/02/2016 Ate 15/05/2016

Processo N.: 1000002094016
 Nome: (21095/1) KATIA APARECIDA COIMBRA BORGES
 Cargo/Função: (3441) PROFESSOR EDUC. BASICA
 Qüinqüênio de Referência: 13/02/2009 Ate 12/02/2014
 A Partir de: 01/02/2016 Ate 30/04/2016

Processo N.: 1000002110665
 Nome: (33626/1) LENIJANE VILELA RESENDE
 Cargo/Função: (3441) PROFESSOR EDUC. BASICA
 Qüinqüênio de Referência: 20/02/2004 Ate 19/02/2009
 A Partir de: 18/02/2016 Ate 18/03/2016

Processo N.: 1000002110596

Nome: (26601/1) LOVANE MARIA KAUFMANN MOREIRA
Cargo/Função: (3441) PROFESSOR EDUC. BASICA
Quinquênio de Referência: 02/04/2007 Ate 01/04/2012
A Partir de: 27/01/2016 Ate 25/04/2016

Processo N.: 1000002109750
Nome: (134834/3) LUCIANA FERREIRA DA SILVA MORAES
Cargo/Função: (3441) PROFESSOR EDUC. BASICA
Quinquênio de Referência: 01/08/2007 Ate 31/07/2012
A Partir de: 15/02/2016 Ate 15/03/2016

Processo N.: 1000002109608
Nome: (59502/24) LUIZ EDUARDO DE BRITO CORREIA
Cargo/Função: (3441) PROFESSOR EDUC. BASICA
Quinquênio de Referência: 30/07/2007 Ate 29/07/2012
A Partir de: 15/02/2016 Ate 14/04/2016

Processo N.: 1000002112404
Nome: (29212/1) MAGDA APARECIDA SOARES
Cargo/Função: (3441) PROFESSOR EDUC. BASICA
Quinquênio de Referência: 22/02/2003 Ate 21/02/2008
A Partir de: 15/02/2016 Ate 14/05/2016

Processo N.: 1000002114638
Nome: (85808/1) MANOEL RIBEIRO PINTO
Cargo/Função: (4740) APOIO ADM EDUC PROFISSIONALIZADO-30
Quinquênio de Referência: 21/01/2010 Ate 20/01/2015
A Partir de: 01/03/2016 Ate 29/05/2016

Processo N.: 1000002109656
Nome: (4608/1) MANOEL VITORINO RONDON
Cargo/Função: (680) AUXILIAR DE SERVICOS GERAIS I
Quinquênio de Referência: 01/03/1990 Ate 28/02/1995
A Partir de: 07/08/2006 Ate 05/09/2006

Processo N.: 1000002114460
Nome: (32895/1) MARCIA REGINA RIGO PIOVEZAM
Cargo/Função: (3441) PROFESSOR EDUC. BASICA
Quinquênio de Referência: 09/08/2002 Ate 08/08/2007
A Partir de: 01/03/2016 Ate 29/05/2016

Processo N.: 1000002106322
Nome: (84345/1) MARCIA REGINA SIMIONATO CERON
Cargo/Função: (3441) PROFESSOR EDUC. BASICA
Quinquênio de Referência: 01/02/2005 Ate 31/01/2010
A Partir de: 29/02/2016 Ate 28/05/2016

Processo N.: 1000002109534
Nome: (78816/3) MARCIO SANTA
Cargo/Função: (3441) PROFESSOR EDUC. BASICA
Quinquênio de Referência: 01/02/2000 Ate 31/01/2005
A Partir de: 01/02/2016 Ate 01/03/2016

Processo N.: 1000002112349
Nome: (40017/6) MARCOS ANTONIO ROCHA LIMA
Cargo/Função: (3441) PROFESSOR EDUC. BASICA
Quinquênio de Referência: 01/02/2005 Ate 31/01/2010
A Partir de: 15/02/2016 Ate 14/05/2016

Processo N.: 1000002097669
Nome: (84598/1) MARCOS CARDOSO
Cargo/Função: (4740) APOIO ADM EDUC PROFISSIONALIZADO-30
Quinquênio de Referência: 21/01/2010 Ate 20/01/2015
A Partir de: 27/02/2016 Ate 26/05/2016

Processo N.: 1000002098363
Nome: (73916/2) MARGARETE APARECIDA ARISTIMUNHO BONORA
Cargo/Função: (3441) PROFESSOR EDUC. BASICA
Quinquênio de Referência: 01/02/2005 Ate 31/01/2010
A Partir DE: 23/02/2016 Ate 21/05/2016

Processo N.: 1000002098446
Nome: (73916/3) MARGARETE APARECIDA ARISTIMUNHO BONORA
Cargo/Função: (3441) PROFESSOR EDUC. BASICA
Quinquênio de Referência: 10/06/2009 Ate 09/06/2014
A Partir DE: 23/02/2016 Ate 21/05/2016

Processo N.: 1000002113293
Nome: (37344/1) MARIA ALICE BRAZ
Cargo/Função: (3441) PROFESSOR EDUC. BASICA
Quinquênio de Referência: 01/03/2003 Ate 29/02/2008
A Partir de: 01/02/2016 Ate 31/03/2016

Processo N.: 1000002111247
Nome: (36887/1) MARIA APARECIDA DA SILVA VIEIRA
Cargo/Função: (3441) PROFESSOR EDUC. BASICA
Quinquênio de Referência: 01/03/2008 Ate 28/02/2013
A Partir de: 15/02/2016 Ate 14/05/2016

Processo N.: 1000002111331
Nome: (36487/1) MARIA DE FATIMA CARDOSO
Cargo/Função: (3441) PROFESSOR EDUC. BASICA
Quinquênio de Referência: 01/03/2003 Ate 29/02/2008
A Partir de: 15/02/2016 Ate 14/05/2016

Processo N.: 1000002094437
Nome: (39673/1) MARIA DIVINA BENTO
Cargo/Função: (3441) PROFESSOR EDUC. BASICA
Quinquênio de Referência: 01/03/2008 Ate 28/02/2013
A Partir de: 01/02/2016 Ate 30/04/2016

Processo N.: 1000002114487
Nome: (84421/1) MARIA JOSE DA SILVA
Cargo/Função: (4740) APOIO ADM EDUC PROFISSIONALIZADO-30
Quinquênio de Referência: 19/01/2010 Ate 18/01/2015
A Partir de: 01/03/2016 Ate 29/05/2016

Processo N.: 1000002109792
Nome: (54722/8) MARIA JOSE DE LIMA
Cargo/Função: (4740) APOIO ADM EDUC PROFISSIONALIZADO-30
Quinquênio de Referência: 07/02/2010 Ate 06/02/2015
A Partir de: 15/02/2016 Ate 14/05/2016

Processo N.: 1000002095548
Nome: (80943/2) MARIA ODETE BARBOSA
Cargo/Função: (4740) APOIO ADM EDUC PROFISSIONALIZADO-30
Quinquênio de Referência: 07/02/2010 Ate 06/02/2015
A Partir de: 29/02/2016 Ate 28/05/2016

Processo N.: 1000002109956
Nome: (54260/3) MARIA PROCOPIO PINHEIRO CRISTOVAM
Cargo/Função: (4740) APOIO ADM EDUC PROFISSIONALIZADO-30
Quinquênio de Referência: 23/06/2010 Ate 22/06/2015
A Partir de: 15/02/2016 Ate 15/03/2016

Processo N.: 1000002112419
Nome: (61597/7) MARIA TERESA BOUSADA DIAS KOSHIAMA
Cargo/Função: (3441) PROFESSOR EDUC. BASICA
Quinquênio de Referência: 01/02/2010 Ate 31/01/2015
A Partir de: 18/02/2016 Ate 17/05/2016

Processo N.: 1000002092977
Nome: (82965/4) MARILEI PERES PACHECO
Cargo/Função: (4740) APOIO ADM EDUC PROFISSIONALIZADO-30
Quinquênio de Referência: 21/01/2010 Ate 20/01/2015
A Partir de: 17/02/2016 Ate 16/05/2016

Processo N.: 1000002115386
Nome: (84351/1) MARINA SILVA DA CONCEICAO
Cargo/Função: (4740) APOIO ADM EDUC PROFISSIONALIZADO-30
Quinquênio de Referência: 21/01/2010 Ate 20/01/2015
A Partir de: 01/03/2016 Ate 29/04/2016

Processo N.: 1000002111283
Nome: (47638/5) MARLENE CECILIA FINGER BAVARESCO
Cargo/Função: (3441) PROFESSOR EDUC. BASICA
Quinquênio de Referência: 01/02/2010 Ate 31/01/2015
A Partir de: 15/02/2016 Ate 14/05/2016

Processo N.: 1000002110931
Nome: (88831/1) MARLY FRANCISCA DA SILVA
Cargo/Função: (4740) APOIO ADM EDUC PROFISSIONALIZADO-30
Quinquênio de Referência: 01/06/2010 Ate 31/05/2015
A Partir de: 15/02/2016 Ate 14/05/2016

Processo N.: 1000002109586
Nome: (99856/2) MARTA DE JESUS BUENO CORREA
Cargo/Função: (4740) APOIO ADM EDUC PROFISSIONALIZADO-30
Quinquênio de Referência: 07/05/2007 Ate 06/05/2012
A Partir de: 15/02/2016 Ate 14/05/2016

Processo N.: 1000002109559
Nome: (37236/1) MAURO FERREIRA
Cargo/Função: (3441) PROFESSOR EDUC. BASICA
Quinquênio de Referência: 05/03/2005 Ate 04/03/2010
A Partir de: 15/02/2016 Ate 14/05/2016

Processo N.: 1000002110096
Nome: (85072/1) NADIA TAQUES CASTRO
Cargo/Função: (4740) APOIO ADM EDUC PROFISSIONALIZADO-30
Quinquênio de Referência: 21/01/2005 Ate 20/01/2010
A Partir de: 15/02/2016 Ate 14/05/2016

Processo N.: 1000002110064
Nome: (12941/2) NANCY APARECIDA MARTINS DALLAGNOL
Cargo/Função: (3441) PROFESSOR EDUC. BASICA
Quinquênio de Referência: 24/05/1995 Ate 23/05/2000
A Partir de: 01/02/2016 Ate 30/04/2016

Processo N.: 1000002110128
Nome: (29120/1) NEIDE BERLATTO DE OLIVEIRA
Cargo/Função: (3441) PROFESSOR EDUC. BASICA
Quinquênio de Referência: 02/03/2003 Ate 01/03/2008
A Partir de: 17/02/2016 Ate 16/05/2016

Processo N.: 1000002111886
Nome: (88758/1) NEURACI DA COSTA BARBOSA
Cargo/Função: (4740) APOIO ADM EDUC PROFISSIONALIZADO-30
Quinquênio de Referência: 21/02/2010 Ate 20/02/2015
A Partir de: 15/02/2016 Ate 14/05/2016

Processo N.: 1000002110844
Nome: (75118/3) NEUZA MARIA RUIZ MATEUS
Cargo/Função: (3441) PROFESSOR EDUC. BASICA
Quinquênio de Referência: 01/02/2005 Ate 31/01/2010
A Partir de: 27/01/2016 Ate 25/04/2016

Processo N.: 1000002111217
Nome: (34259/1) NILCEIA TEREZINHA DAL BO
Cargo/Função: (3441) PROFESSOR EDUC. BASICA
Quinquênio de Referência: 01/03/2003 Ate 28/02/2008
A Partir de: 16/02/2016 Ate 16/03/2016

Processo N.: 1000002106123
Nome: (85732/1) NORMA AGNELA DA CRUZ
Cargo/Função: (4740) APOIO ADM EDUC PROFISSIONALIZADO-30
Quinquênio de Referência: 21/01/2010 Ate 20/01/2015
A Partir de: 15/02/2016 Ate 14/05/2016

Processo N.: 1000002113443
Nome: (25306/1) PAULO CELSO PANGONE
Cargo/Função: (3441) PROFESSOR EDUC. BASICA

Quinquênio de Referência: 01/03/1993 Ate 28/02/1998
A Partir de: 15/02/2016 Ate 14/05/2016

Processo N.: 1000002100259

Nome: (22951/1) PEDRO PAULO BORRE
Cargo/Função: (3441) PROFESSOR EDUC. BASICA
Quinquênio de Referência: 03/03/2001 Ate 02/03/2006
A Partir de: 16/02/2016 Ate 15/05/2016

Processo N.: 1000002112282

Nome: (39704/1) RAMONA SILVEIRA FERREIRA ROBERTO
Cargo/Função: (3441) PROFESSOR EDUC. BASICA
Quinquênio de Referência: 01/03/1998 Ate 28/02/2003
A Partir de: 15/02/2016 Ate 14/05/2016

Processo N.: 1000002109619

Nome: (59503/5) REGINALDO JOSE DOS SANTOS
Cargo/Função: (3441) PROFESSOR EDUC. BASICA
Quinquênio de Referência: 07/02/2005 Ate 06/02/2010
A Partir de: 15/02/2016 Ate 14/05/2016

Processo N.: 1000002104020

Nome: (84356/1) RITA DE CASSIA FALANQUE
Cargo/Função: (4740) APOIO ADM EDUC PROFISSIONALIZADO-30
Quinquênio de Referência: 21/01/2010 Ate 20/01/2015
A Partir DE: 23/02/2016 Ate 21/05/2016

Processo N.: 1000002111709

Nome: (25711/1) ROSALIA DE AGUIAR ARAUJO
Cargo/Função: (3441) PROFESSOR EDUC. BASICA
Quinquênio de Referência: 01/07/2008 Ate 30/06/2013
A Partir de: 15/02/2016 Ate 14/05/2016

Processo N.: 1000002109596

Nome: (38100/9) ROSANGELA APARECIDA ALVES
Cargo/Função: (3441) PROFESSOR EDUC. BASICA
Quinquênio de Referência: 01/02/2010 Ate 31/01/2015
A Partir de: 15/02/2016 Ate 14/05/2016

Processo N.: 1000002109463

Nome: (54178/8) ROSANGELA BECKER DUNCKE
Cargo/Função: (3441) PROFESSOR EDUC. BASICA
Quinquênio de Referência: 03/02/2009 Ate 02/02/2014
A Partir de: 15/02/2016 Ate 14/04/2016

Processo N.: 1000002109970

Nome: (32442/1) ROSELI APARECIDA PRANDINI SOUZA
Cargo/Função: (3441) PROFESSOR EDUC. BASICA
Quinquênio de Referência: 01/09/2008 Ate 31/08/2013
A Partir de: 15/02/2016 Ate 14/05/2016

Processo N.: 1000002106145

Nome: (70857/3) ROSELY CAMPOS SANTIAGO
Cargo/Função: (3441) PROFESSOR EDUC. BASICA
Quinquênio de Referência: 14/03/2010 Ate 13/03/2015
A Partir de: 15/02/2016 Ate 14/05/2016

Processo N.: 1000002110122

Nome: (14750/1) ROSIMERE CAMPOS RIBEIRO
Cargo/Função: (3441) PROFESSOR EDUC. BASICA
Quinquênio de Referência: 17/02/2003 Ate 16/02/2008
A Partir de: 15/02/2016 Ate 14/04/2016

Processo N.: 1000002109730

Nome: (18189/1) ROSSILENE BITENCOURT IANHES BARBOSA
Cargo/Função: (3484) PROFESSOR EM EXTINCAO
Quinquênio de Referência: 07/08/2010 Ate 06/08/2015
A Partir de: 15/02/2016 Ate 14/05/2016

Processo N.: 1000002102471

Nome: (4474/1) ROZIDELMA SILVA DALTRO THOMMEN
Cargo/Função: (4731) TEC ADM EDUC PROFISSIONALIZADO-30
Quinquênio de Referência: 02/02/2001 Ate 01/02/2006
A Partir de: 13/10/2015 Ate 10/01/2016

Processo N.: 1000002099052

Nome: (121081/15) SELMA ALVES PENTEADO GARUZI
Cargo/Função: (3441) PROFESSOR EDUC. BASICA
Quinquênio de Referência: 18/07/2008 Ate 17/07/2013
A Partir de: 26/02/2016 Ate 25/05/2016

Processo N.: 1000002098041

Nome: (57991/9) SELMA SCHNEIDER
Cargo/Função: (3441) PROFESSOR EDUC. BASICA
Quinquênio de Referência: 14/03/2010 Ate 13/03/2015
A Partir de: 03/02/2016 Ate 02/05/2016

Processo N.: 1000002110118

Nome: (37319/1) SERGIO DONIZETE FERNANDES
Cargo/Função: (3441) PROFESSOR EDUC. BASICA
Quinquênio de Referência: 01/06/2005 Ate 31/05/2010
A Partir de: 27/02/2016 Ate 26/05/2016

Processo N.: 1000002095940

Nome: (142071/1) SHIRLEI NEVES DOS SANTOS
Cargo/Função: (3441) PROFESSOR EDUC. BASICA
Quinquênio de Referência: 26/11/2007 Ate 25/11/2012
A Partir DE: 23/02/2016 Ate 21/05/2016

Processo N.: 1000002109538

Nome: (25336/1) SILAS JOSE GOMES
Cargo/Função: (3441) PROFESSOR EDUC. BASICA
Quinquênio de Referência: 16/02/2002 Ate 15/02/2007
A Partir de: 15/02/2016 Ate 15/03/2016

Processo N.: 1000002113446

Nome: (17204/1) SILEY DA SILVA SANTOS RESENDE
Cargo/Função: (3441) PROFESSOR EDUC. BASICA
Quinquênio de Referência: 13/02/2004 Ate 12/02/2009
A Partir de: 19/02/2016 Ate 18/05/2016

Processo N.: 1000002110936

Nome: (25556/1) SILVANI SALETE GOULART
Cargo/Função: (3441) PROFESSOR EDUC. BASICA
Quinquênio de Referência: 16/02/2007 Ate 15/02/2012
A Partir de: 15/02/2016 Ate 14/05/2016

Processo N.: 1000002095448

Nome: (95907/1) SOLANGE PEREIRA FREITAS
Cargo/Função: (4740) APOIO ADM EDUC PROFISSIONALIZADO-30
Quinquênio de Referência: 30/07/2006 Ate 29/07/2011
A Partir de: 28/02/2016 Ate 27/05/2016

Processo N.: 1000002109816

Nome: (47109/1) SONIA REGINA DE SOUZA
Cargo/Função: (3441) PROFESSOR EDUC. BASICA
Quinquênio de Referência: 26/07/2006 Ate 25/07/2011
A Partir de: 06/01/2016 Ate 04/04/2016

Processo N.: 1000002113537

Nome: (18014/4) SUELI LIBERA MARCA
Cargo/Função: (4740) APOIO ADM EDUC PROFISSIONALIZADO-30
Quinquênio de Referência: 01/06/2010 Ate 31/05/2015
A Partir de: 26/02/2016 Ate 25/05/2016

Processo N.: 1000002110616

Nome: (30975/1) SUNAMITA GOMES PEREIRA AMORIM
Cargo/Função: (3441) PROFESSOR EDUC. BASICA
Quinquênio de Referência: 22/02/1993 Ate 21/02/1998
A Partir de: 12/02/2016 Ate 12/03/2016

Processo N.: 1000002110623

Nome: (30975/1) SUNAMITA GOMES PEREIRA AMORIM
Cargo/Função: (2321) PROFESSOR
Quinquênio de Referência: 22/02/1988 Ate 21/02/1993
A Partir de: 07/08/1995 Ate 04/11/1995

Processo N.: 1000002101495

Nome: (32494/1) VALDECY DA SILVA
Cargo/Função: (3441) PROFESSOR EDUC. BASICA
Quinquênio de Referência: 09/09/1988 Ate 08/09/1993
A Partir de: 16/02/2016 Ate 15/04/2016

Processo N.: 1000002095747

Nome: (17214/1) VALDETE RODRIGUES DE ALENCAR
Cargo/Função: (3441) PROFESSOR EDUC. BASICA
Quinquênio de Referência: 13/02/2009 Ate 12/02/2014
A Partir de: 16/02/2016 Ate 15/05/2016

Processo N.: 1000002113267

Nome: (44849/9) VALTER CESAR PEREIRA
Cargo/Função: (4731) TEC ADM EDUC PROFISSIONALIZADO-30
Quinquênio de Referência: 07/02/2010 Ate 06/02/2015
A Partir de: 08/02/2016 Ate 07/05/2016

Processo N.: 1000002111260

Nome: (86740/15) VALTER JOSE DA SILVA
Cargo/Função: (3441) PROFESSOR EDUC. BASICA
Quinquênio de Referência: 06/08/2007 Ate 05/08/2012
A Partir de: 15/02/2016 Ate 14/05/2016

Processo N.: 1000002110730

Nome: (47319/5) WESLENE BARBOSA SILVA
Cargo/Função: (4740) APOIO ADM EDUC PROFISSIONALIZADO-30
Quinquênio de Referência: 21/01/2010 Ate 20/01/2015
A Partir de: 01/02/2016 Ate 30/04/2016

PUBLICADA, REGISTRADA, CUMPRE-SE.
Cuiabá-MT, 23 de Fevereiro de 2016.
Perminio Pinto Filho
Secretário de Estado de Educação

BOLETIM DE PESSOAL/SEDUC/00215/2016
23/02/2016

DE:

O Secretário de Estado de Educação no uso de suas atribuições que lhes são conferidas por lei,

Resolve: RETIFICAR
Evento: LICENCA PREMIO - GOZO

Processo N.: 1000002105403

Nome: (85335/1) DAVI CARDOSO DE OLIVEIRA
Cargo/Função: (3441) PROFESSOR EDUC. BASICA
Quinquênio de Referência: 01/02/2010 Ate 31/01/2015
A Partir de: 15/02/2016 Ate 14/04/2016

Processo N.: 1000002104912

Nome: (117530/14) GILVANIA PEREIRA RAMOS
Cargo/Função: (3441) PROFESSOR EDUC. BASICA
Quinquênio de Referência: 04/05/2009 Ate 03/05/2014
A Partir de: 15/02/2016 Ate 14/05/2016

PUBLICADA, REGISTRADA, CUMPRE-SE.
Cuiabá-MT, 23 de Fevereiro de 2016.
Perminio Pinto Filho
Secretário de Estado de Educação

BOLETIM DE PESSOAL/SEDUC/00216/2016
23/02/2016

DE:

O Secretário de Estado de Educação no uso de suas atribuições que lhes são conferidas por lei,

Resolve: TORNAR SEM EFEITO
Evento: LICENÇA PREMIO - GOZO

Processo N.: 1000002099176

Nome: (225878/1) ARLETE MARTINS DE SOUZA ROZAN
Cargo/Função: (4740) APOIO ADM EDUC PROFISSIONALIZADO-30
Quinquênio de Referência: 12/11/2010 Ate 11/11/2015
A Partir de: 01/02/2016 Ate 31/03/2016

Processo N.: 1000002098716

Nome: (33402/1) CECILIO GIRALDO
Cargo/Função: (3441) PROFESSOR EDUC. BASICA
Quinquênio de Referência: 22/03/1993 Ate 21/03/1998
A Partir de: 08/02/2016 Ate 07/05/2016

Processo N.: 1000002099895

Nome: (39613/6) ELMA CANDIDA DE SOUZA
Cargo/Função: (3441) PROFESSOR EDUC. BASICA
Quinquênio de Referência: 01/02/2005 Ate 31/01/2010
A Partir de: 15/02/2016 Ate 14/05/2016

Processo N.: 1000002101285

Nome: (54848/3) JAIRA PEREIRA DE SOUZA CERVANTES
Cargo/Função: (3441) PROFESSOR EDUC. BASICA
Quinquênio de Referência: 01/02/2010 Ate 31/01/2015
A Partir de: 15/02/2016 Ate 14/05/2016

Processo N.: 1000002104103

Nome: (45723/12) JEANE CRISTINA BENETTI
Cargo/Função: (3441) PROFESSOR EDUC. BASICA
Quinquênio de Referência: 01/02/2000 Ate 31/01/2005
A Partir de: 15/02/2016 Ate 14/05/2016

Processo N.: 1000002096121

Nome: (139898/1) JOVENIL CAETANO MENDES DA COSTA
Cargo/Função: (3441) PROFESSOR EDUC. BASICA
Quinquênio de Referência: 21/07/2007 Ate 20/07/2012
A Partir de: 05/02/2016 Ate 04/05/2016

Processo N.: 1000002099271

Nome: (81023/2) MONICA DE CASTRO TEIXEIRA
Cargo/Função: (3441) PROFESSOR EDUC. BASICA
Quinquênio de Referência: 01/02/2005 Ate 31/01/2010
A Partir de: 15/02/2016 Ate 14/05/2016

Processo N.: 1000002098652

Nome: (40934/8) PAULO CESAR DIAS DA SILVA
Cargo/Função: (3441) PROFESSOR EDUC. BASICA
Quinquênio de Referência: 01/02/2010 Ate 31/01/2015
A Partir de: 08/02/2016 Ate 07/05/2016

Processo N.: 1000002097217

Nome: (24025/1) SIDNEI FIGUEIRA MOREIRA
Cargo/Função: (3441) PROFESSOR EDUC. BASICA
Quinquênio de Referência: 05/08/2004 Ate 04/08/2009
A Partir de: 07/02/2016 Ate 06/05/2016

Processo N.: 1000002092866

Nome: (87052/1) SUZANA TREVIZAN TEODORO
Cargo/Função: (4740) APOIO ADM EDUC PROFISSIONALIZADO-30
Quinquênio de Referência: 14/03/2005 Ate 13/03/2010
A Partir de: 27/01/2016 Ate 25/02/2016

PUBLICADA, REGISTRADA, CUMpra-SE.
Cuiabá-MT, 23 de Fevereiro de 2016.
Perminio Pinto Filho
Secretário de Estado de Educação

BOLETIM DE PESSOAL/SEDUC/00217/2016
23/02/2016

DE:

O Secretário de Estado de Educação no uso de suas atribuições que lhes são conferidas por lei,

Resolve: CONCEDER
Evento: LICENÇA PREMIO - CONCESSÃO

Processo N.: 48285/2016

Nome: (220277/6) ADILSON ANTONIO SELLA
Quinquênio: 25/01/2011 Ate 24/01/2016
Qtde Dias: 90

Processo N.: 53816/2016

Nome: (131420/2) ADONEZEDECK DA MOTA SILVA
Quinquênio: 05/02/2011 Ate 04/02/2016
Qtde Dias: 90

Processo N.: 47424/2016

Nome: (54705/2) AGNALDO BATISTA SALLES
Quinquênio: 18/09/2010 Ate 17/09/2015
Qtde Dias: 90

Processo N.: 686182/2015

Nome: (75362/3) ANDRE ERIKSON FERNANDES DE PAIVA

Quinquênio: 01/02/2010 Ate 31/01/2015
Qtde Dias: 90

Processo N.: 51785/2016

Nome: (93912/9) APARECIDA BATISTA FARIA CARVALHO
Quinquênio: 24/01/2011 Ate 23/01/2016
Qtde Dias: 90

Processo N.: 52845/2016

Nome: (87769/1) ARAO BASTOS ORMOND
Quinquênio: 31/01/2010 Ate 30/01/2015
Qtde Dias: 90

Processo N.: 58638/2016

Nome: (227893/1) CARMINDA CORREA DA COSTA
Quinquênio: 11/02/2011 Ate 10/02/2016
Qtde Dias: 90

Processo N.: 28583/2016

Nome: (117481/15) CIBELE MARCIA POMPEO DE CAMPOS
Quinquênio: 18/01/2011 Ate 17/01/2016
Qtde Dias: 90

Processo N.: 53772/2016

Nome: (135240/6) CIRLENE ANASTACIO SOLIS
Quinquênio: 14/01/2011 Ate 13/01/2016
Qtde Dias: 90

Processo N.: 52799/2016

Nome: (227375/1) CLEUSA CALDEIRA DA SILVA
Quinquênio: 14/02/2011 Ate 13/02/2016
Qtde Dias: 90

Processo N.: 58635/2016

Nome: (227177/1) CRISTIANE RIBEIRO DE SOUZA
Quinquênio: 11/02/2011 Ate 10/02/2016
Qtde Dias: 90

Processo N.: 51629/2016

Nome: (226958/1) DOUGLAS AUGUSTO LEONEL FELIX
Quinquênio: 20/01/2011 Ate 19/01/2016
Qtde Dias: 90

Processo N.: 47979/2016

Nome: (18118/2) DUPLANIL OLIVEIRA DA SILVA
Quinquênio: 19/07/2009 Ate 18/07/2014
Qtde Dias: 90

Processo N.: 52031/2016

Nome: (136430/8) ELIES LOPES DE FARIAS
Quinquênio: 31/01/2011 Ate 30/01/2016
Qtde Dias: 90

Processo N.: 50614/2016

Nome: (227413/1) ELISETE AMADOR PEREIRA
Quinquênio: 01/02/2011 Ate 31/01/2016
Qtde Dias: 90

Processo N.: 50733/2016

Nome: (125427/7) EULALIA CRISTINA RODRIGUES FICKS
Quinquênio: 10/01/2011 Ate 09/01/2016
Qtde Dias: 90

Processo N.: 56924/2016

Nome: (201857/19) FABIANA ELIAS DA SILVA
Quinquênio: 31/01/2011 Ate 30/01/2016
Qtde Dias: 90

Processo N.: 60426/2016

Nome: (227175/1) FABIO EDUARDO DA SILVA
Quinquênio: 11/02/2011 Ate 10/02/2016
Qtde Dias: 90

Processo N.: 47966/2016

Nome: (227459/1) FABIO JUNIOR DA SILVA
Quinquênio: 26/01/2011 Ate 25/01/2016
Qtde Dias: 90

Processo N.: 52039/2016

Nome: (226635/1) GEAN PAULO PASSOS SOUZA
Quinquênio: 17/01/2011 Ate 16/01/2016
Qtde Dias: 90

Processo N.: 48310/2016

Nome: (226771/1) GECI GRANVILLE
Quinquênio: 20/01/2011 Ate 19/01/2016
Qtde Dias: 90

Processo N.: 52846/2016

Nome: (51899/8) GILDER GOMES DE SOUZA
Quinquênio: 26/11/2010 Ate 25/11/2015
Qtde Dias: 90

Processo N.: 50598/2016

Nome: (227552/1) GILZIANE URZEDO DOS SANTOS
Quinquênio: 27/01/2011 Ate 26/01/2016
Qtde Dias: 90

Processo N.: 50943/2016

Nome: (227612/1) HELLEN PATRICIA SEBASTIAO DA SILVA
Quinquênio: 26/01/2011 Ate 25/01/2016
Qtde Dias: 90

Processo N.: 50558/2016

Nome: (226604/1) IRACI NASCIMENTO OLIVEIRA ROCHA
Quinquênio: 14/01/2011 Ate 13/01/2016

Qtde Dias: 90

Processo N.: 50756/2016

Nome: (226857/1) ISABEL MARIA MACEDO
Quinquênio: 02/02/2011 Ate 01/02/2016
Qtde Dias: 90

Processo N.: 52840/2016

Nome: (222178/2) ISABEL RIBEIRO DA SILVA
Quinquênio: 11/11/2010 Ate 10/11/2015
Qtde Dias: 90

Processo N.: 50798/2016

Nome: (227978/1) ISRAEL FILHO DOS SANTOS
Quinquênio: 21/01/2011 Ate 20/01/2016
Qtde Dias: 90

Processo N.: 41417/2016

Nome: (227565/1) JANEANE RODRIGUES DA SILVA FIDELIS KLUG CRESQUI
Quinquênio: 11/02/2011 Ate 10/02/2016
Qtde Dias: 90

Processo N.: 48382/2016

Nome: (217193/9) JHONNI PABLO BATISTA DA SILVA
Quinquênio: 25/01/2011 Ate 24/01/2016
Qtde Dias: 90

Processo N.: 52838/2016

Nome: (225901/1) JOSE ANTONIO DE MOURA
Quinquênio: 12/11/2010 Ate 11/11/2015
Qtde Dias: 90

Processo N.: 38547/2016

Nome: (226620/1) JOSE AUGUSTO TALON MORAES
Quinquênio: 15/02/2011 Ate 14/02/2016
Qtde Dias: 90

Processo N.: 53205/2016

Nome: (134544/5) JOVELINA BARBOSA PIMENTA
Quinquênio: 20/01/2011 Ate 19/01/2016
Qtde Dias: 90

Processo N.: 50744/2016

Nome: (227412/1) KENNIA AMADOR PEREIRA DA CUNHA
Quinquênio: 01/02/2011 Ate 31/01/2016
Qtde Dias: 90

Processo N.: 50658/2016

Nome: (227642/1) LEZIANE ALVES CEBALHO
Quinquênio: 25/01/2011 Ate 24/01/2016
Qtde Dias: 90

Processo N.: 48422/2016

Nome: (226707/1) LUCIANA CRISTINA DE SOUZA
Quinquênio: 14/01/2011 Ate 13/01/2016
Qtde Dias: 90

Processo N.: 52792/2016

Nome: (122574/16) LUCIANA PAULA HERNANDES
Quinquênio: 20/01/2011 Ate 19/01/2016
Qtde Dias: 90

Processo N.: 48287/2016

Nome: (21455/1) LUCIANO ARIDIO DE BARROS
Quinquênio: 13/02/2010 Ate 12/02/2015
Qtde Dias: 90

Processo N.: 48127/2016

Nome: (227498/1) LUCIENE APARECIDA DUTRA GOUVEIA
Quinquênio: 03/02/2011 Ate 02/02/2016
Qtde Dias: 90

Processo N.: 45080/2016

Nome: (26641/2) LUZIA ARMINDA DE JESUS SILVA
Quinquênio: 15/09/2010 Ate 14/09/2015
Qtde Dias: 90

Processo N.: 47546/2016

Nome: (85710/1) MAELI FERNANDES MOTA
Quinquênio: 01/03/2010 Ate 28/02/2015
Qtde Dias: 90

Processo N.: 50855/2016

Nome: (144726/8) MARCELO DE JESUS DOS ANJOS
Quinquênio: 20/01/2011 Ate 19/01/2016
Qtde Dias: 90

Processo N.: 51999/2016

Nome: (106964/17) MARIA APARECIDA DA CUNHA
Quinquênio: 16/02/2011 Ate 15/02/2016
Qtde Dias: 90

Processo N.: 43452/2016

Nome: (227241/1) MARIA CUSTODIA ALMEIDA
Quinquênio: 11/02/2011 Ate 10/02/2016
Qtde Dias: 90

Processo N.: 49967/2016

Nome: (33046/1) MARIA DO CARMO NUNES
Quinquênio: 20/03/2009 Ate 19/03/2014
Qtde Dias: 90

Processo N.: 52841/2016

Nome: (84266/1) MARIA IRISMAR DE OLIVEIRA
Quinquênio: 24/01/2010 Ate 23/01/2015
Qtde Dias: 90

Processo N.: 47276/2016

Nome: (37755/8) MARIA LUCIA GALVAO
Quinquênio: 01/02/2010 Ate 31/01/2015
Qtde Dias: 90

Processo N.: 52080/2015

Nome: (141549/13) MARIA ROSA XAVIER DE SOUSA
Quinquênio: 18/01/2011 Ate 17/01/2016
Qtde Dias: 90

Processo N.: 50676/2016

Nome: (227133/1) MARIA ROSENILDA RODRIGUES DE JESUS
Quinquênio: 31/01/2011 Ate 30/01/2016
Qtde Dias: 90

Processo N.: 47946/2016

Nome: (227546/1) MARILZA NASCIMENTO PORTO
Quinquênio: 25/01/2011 Ate 24/01/2016
Qtde Dias: 90

Processo N.: 48405/2016

Nome: (227350/1) MARLENE SALAPATA
Quinquênio: 03/02/2011 Ate 02/02/2016
Qtde Dias: 90

Processo N.: 52797/2016

Nome: (227338/1) MARTA VIEIRA DA SILVA
Quinquênio: 01/02/2011 Ate 31/01/2016
Qtde Dias: 90

Processo N.: 47735/2016

Nome: (87385/1) NATALICIO APARECIDO DE FREITAS MOREIRA
Quinquênio: 21/01/2010 Ate 20/01/2015
Qtde Dias: 90

Processo N.: 48448/2016

Nome: (57228/23) NILSON PINHEIRO DA COSTA
Quinquênio: 21/01/2011 Ate 20/01/2016
Qtde Dias: 90

Processo N.: 51626/2016

Nome: (135132/9) NOELLE THAIS DE MATOS
Quinquênio: 28/01/2011 Ate 27/01/2016
Qtde Dias: 90

Processo N.: 646769/2016

Nome: (84376/1) ODAIR JOSE PEREIRA BARBOSA
Quinquênio: 21/01/2010 Ate 20/01/2015
Qtde Dias: 90

Processo N.: 48331/2016

Nome: (200595/14) PATRICIA ALECHANDRA GUILHERME
Quinquênio: 03/02/2011 Ate 02/02/2016
Qtde Dias: 90

Processo N.: 52061/2016

Nome: (226677/1) POLLYANA DOMINGOS DA SILVA
Quinquênio: 24/01/2011 Ate 23/01/2016
Qtde Dias: 90

Processo N.: 27448/2016

Nome: (227479/1) RICARDO AUGUSTO DE OLIVEIRA
Quinquênio: 21/01/2011 Ate 20/01/2016
Qtde Dias: 90

Processo N.: 48361/2016

Nome: (214007/6) ROBSON APARECIDO DOS SANTOS
Quinquênio: 04/02/2011 Ate 03/02/2016
Qtde Dias: 90

Processo N.: 52006/2016

Nome: (227117/1) ROSELI MENDES DE SA SILVA
Quinquênio: 01/02/2011 Ate 31/01/2016
Qtde Dias: 90

Processo N.: 51978/2016

Nome: (144097/5) ROSIMEIRE RODRIGUES DA SILVA
Quinquênio: 25/01/2011 Ate 24/01/2016
Qtde Dias: 90

Processo N.: 53799/2016

Nome: (4474/1) ROZIDELMA SILVA DALTRIO THOMMEN
Quinquênio: 02/02/2011 Ate 01/02/2016
Qtde Dias: 90

Processo N.: 47128/2016

Nome: (76163/4) SILBENE APARECIDA GORGETE SANTOS
Quinquênio: 01/02/2000 Ate 31/01/2005
Qtde Dias: 90

Processo N.: 49924/2016

Nome: (87101/2) SILVINA MARIA DOS ANJOS
Quinquênio: 17/08/2005 Ate 16/08/2010
Qtde Dias: 90

Processo N.: 50664/2016

Nome: (205606/5) SILVIO GOMES CAMPOS
Quinquênio: 18/01/2011 Ate 17/01/2016
Qtde Dias: 90

Processo N.: 52844/2016

Nome: (84362/1) SIMEIA DUTRA SOUZA
Quinquênio: 21/01/2010 Ate 20/01/2015
Qtde Dias: 90

Processo N.: 50772/2016

Nome: (96208/5) SINOMAR JOSE COELHO
 Quinquênio: 26/01/2011 Ate 25/01/2016
 Qtde Dias: 90

Processo N.: 48101/2016

Nome: (143032/2) SONIA MARIA DIAS
 Quinquênio: 10/01/2011 Ate 09/01/2016
 Qtde Dias: 90

Processo N.: 52798/2016

Nome: (227310/1) TANIA CLEIA SILVEIRA FERNANDES
 Quinquênio: 27/01/2011 Ate 26/01/2016
 Qtde Dias: 90

Processo N.: 50587/2016

Nome: (139704/15) VERA ALICE GONCALVES MANSO
 Quinquênio: 02/02/2011 Ate 01/02/2016
 Qtde Dias: 90

Processo N.: 51803/2016

Nome: (105791/21) VITORIANA MORINIGO DE SOUZA
 Quinquênio: 13/01/2011 Ate 12/01/2016
 Qtde Dias: 90

Processo N.: 48080/2016

Nome: (227456/1) WENZA RAFAELA SOARES DE SOUZA
 Quinquênio: 24/01/2011 Ate 23/01/2016
 Qtde Dias: 90

PUBLICADA, REGISTRADA, CUMPRÁ-SE.
 Cuiabá-MT, 23 de Fevereiro de 2016.
 Perminio Pinto Filho
 Secretário de Estado de Educação

SETAS**SECRETARIA DE ESTADO DE TRABALHO E ASSISTÊNCIA SOCIAL**

BOLETIM DE PESSOAL/SETAS/00026/2016

DE: 23/02/2016

O Sec Est Trabalho e Assistencia Social no uso de suas atribuições que lhes são conferidas por lei,

Resolve: DEFERIR

Evento: LICENÇA PARA TRATAMENTO DE SAUDE/SEGURADO INSS/15

Processo N.:

Nome: (107880/5) CLAUDEIR RODRIGUES DE ALMEIDA
 Cargo/Função: (11533) DGA-9
 Un. Adm: (140376) SUPERINT. DE PROMOÇÃO A CIDADANIA
 A Partir de: 26/01/2016 Até31/01/2016

PUBLICADA, REGISTRADA, CUMPRÁ-SE.
 Cuiabá-MT, 23 de Fevereiro de 2016.
 Valdiney Antonio de Arruda
 Sec Est Trabalho e Assistencia Social

BOLETIM DE PESSOAL/SETAS/00027/2016

DE: 23/02/2016

O Sec Est Trabalho e Assistencia Social no uso de suas atribuições que lhes são conferidas por lei,

Resolve: DEFERIR

Evento: LICENCA PARA TRATAMENTO DE SAUDE

Processo N.:

Nome: (48125/2) DAVI PRAXEDES DA SILVA
 Cargo/Função: (6027) ANALISTA DESENV ECON SOCIAL L 10050
 Un. Adm: (118699) UNID.ESPEC.CONTROLE MOVIMENTACAO PESSOAL
 A Partir de: 16/01/2016 Até13/07/2016

PUBLICADA, REGISTRADA, CUMPRÁ-SE.
 Cuiabá-MT, 23 de Fevereiro de 2016.
 Valdiney Antonio de Arruda
 Sec Est Trabalho e Assistencia Social

BOLETIM DE PESSOAL/SETAS/00028/2016

DE: 23/02/2016

O Sec Est Trabalho e Assistencia Social no uso de suas atribuições que lhes são conferidas por lei,

Resolve: DEFERIR

Evento: LICENCA PREMIO - GOZO

Processo N.: 0271/2005

Nome: (45143/1) ALADIR LEITE ALBUQUERQUE
 Cargo/Função: (6050) AGENTE DESENV. ECON. SOCIAL
 Quinquênio de Referência: 01/07/1982 Ate 30/06/1987
 A Partir de: 08/12/2004 Ate 05/02/2005

Processo N.: 2935/1994

Nome: (79478/1) BENEDITO DIAS DE AMORIM
 Cargo/Função: (558) AUXILIAR DE ADMINISTRACAO
 Quinquênio de Referência: 12/01/1987 Ate 11/01/1992
 A Partir de: 16/08/1994 Ate 13/11/1994

Processo N.: 65286/2016

Nome: (60002/2) ELIANA CRISTINA TEIXEIRA DA SILVA

Cargo/Função: (6027) ANALISTA DESENV ECON SOCIAL L 10050
 Quinquênio de Referência: 24/12/2001 Ate 23/12/2006
 A Partir de: 04/04/2016 Ate 03/05/2016

Processo N.: 182047/2008

Nome: (81373/1) ELIAS ARAUJO SANTOS
 Cargo/Função: (6050) AGENTE DESENV. ECON. SOCIAL
 Quinquênio de Referência: 10/08/1987 Ate 09/08/1992
 A Partir de: 04/03/2008 Ate 02/04/2008

Processo N.: 71793/2016

Nome: (58204/1) GONCALO VIEIRA DE ALMEIDA
 Cargo/Função: (6052) TECNICO DESENV ECO SOC L 10177/14
 Quinquênio de Referência: 01/04/2006 Ate 31/03/2011
 A Partir de: 04/04/2016 Ate 03/05/2016

Processo N.: 63937/2016

Nome: (107921/1) KELLEN CRISTINE CARVALHO
 Cargo/Função: (6027) ANALISTA DESENV ECON SOCIAL L 10050
 Quinquênio de Referência: 21/05/2008 Ate 20/05/2013
 A Partir de: 17/02/2016 Ate 17/03/2016

Processo N.: 66455/2016

Nome: (58603/1) MARIA ANDREA NEVES LATORRACA
 Cargo/Função: (6052) TECNICO DESENV ECO SOC L 10177/14
 Quinquênio de Referência: 21/11/2005 Ate 20/11/2010
 A Partir de: 04/04/2016 Ate 03/05/2016

Processo N.: 721308/2011

Nome: (81927/1) NILMA REIS MORAES
 Cargo/Função: (6050) AGENTE DESENV. ECON. SOCIAL
 Quinquênio de Referência: 01/04/2002 Ate 31/03/2007
 A Partir de: 12/12/2011 Ate 10/01/2012

Processo N.: 087/2009

Nome: (81119/1) OSMAR SANTOS CUNHA
 Cargo/Função: (6076) AUXILIAR DESENV. ECON. SOCIAL
 Quinquênio de Referência: 28/09/1997 Ate 27/09/2002
 A Partir de: 03/11/2009 Ate 02/12/2009

Processo N.: 68955/2016

Nome: (73712/6) PASCOAL BARROS DA SILVA
 Cargo/Função: (6052) TECNICO DESENV ECO SOC L 10177/14
 Quinquênio de Referência: 26/12/2001 Ate 25/12/2006
 A Partir de: 04/04/2016 Ate 03/05/2016

Processo N.: 01010/2005

Nome: (80699/1) ROSMERY BEZERRA DE MELO
 Cargo/Função: (6050) AGENTE DESENV. ECON. SOCIAL
 Quinquênio de Referência: 01/04/1991 Ate 31/03/1996
 A Partir de: 03/10/2005 Ate 01/11/2005

Processo N.: 60612/2016

Nome: (81130/1) WALMIR MARQUES FONTES
 Cargo/Função: (6052) TECNICO DESENV ECO SOC L 10177/14
 Quinquênio de Referência: 12/11/2010 Ate 11/11/2015
 A Partir de: 15/02/2016 Ate 15/03/2016

PUBLICADA, REGISTRADA, CUMPRÁ-SE.
 Cuiabá-MT, 23 de Fevereiro de 2016.
 Valdiney Antonio de Arruda
 Sec Est Trabalho e Assistencia Social

BOLETIM DE PESSOAL/SETAS/00029/2016

DE: 23/02/2016

O Sec Est Trabalho e Assistencia Social no uso de suas atribuições que lhes são conferidas por lei,

Resolve: CONCEDER

Evento: LICENÇA PREMIO - CONCESSÃO

Processo N.: 661615/2015

Nome: (13692/1) ALUIZIO DE ANNUNCIACAO
 Quinquênio: 01/04/2010 Ate 31/03/2015
 Qtde Dias: 90

Processo N.: 63748/2016

Nome: (81843/1) VALDEVINA CORREA DA SILVA
 Quinquênio: 06/01/2011 Ate 05/01/2016
 Qtde Dias: 90

PUBLICADA, REGISTRADA, CUMPRÁ-SE.
 Cuiabá-MT, 23 de Fevereiro de 2016.
 Valdiney Antonio de Arruda
 Sec Est Trabalho e Assistencia Social

SECITECI**SECRETARIA DE ESTADO DE CIÊNCIA, TECNOLOGIA E INOVAÇÃO**

PORTARIA/SECITECI/00006/2016

DE: 23/02/2016

O Secretária de Estado de Ciencia e Tecnologia no uso de suas atribuições que lhes são conferidas por lei,

Resolve: DESIGNAR

Evento: DESIGNAÇÃO EM SUBSTITUIÇÃO CARGO EM COMISSÃO/FUNÇÃO

Processo N.: 62588/2016

Nome: (89403/9) ANDERSON ORTIZ ALVES
 A Partir de: 01/03/2016 Até30/03/2016
 Cargo/Função: (11606) DGA-6 SERVIDOR

Substituído: (95355/23) ANA PAULA ROSSI
Un. Adm: (145416) COORD. DE DESENVOLV. EDUCACIONAL DE ALTA FLORESTA

PUBLICADA, REGISTRADA, CUMpra-SE.
Cuiabá-MT, 23 de Fevereiro de 2016.
Luzia Helena Trovo Marques de Souza
Secretária de Estado de Ciência e Tecnologia

O Secretária de Estado de Ciência e Tecnologia no uso de suas atribuições que lhes são conferidas por lei,

Resolve: PRORROGAR
Objeto: CONTRATAÇÃO TEMPORARIA POR MOTIVO DE URGÊNCIA

CONTRATO/SECITECI/00036/2 DE: 23/02/2016
Processo N°: 47945/2016
Contratado: (133902/15) ZAREIF SOUZA DIB
CPF: 841.584.331-34
Cargo/Função: (9385) PROFESSOR CEPROTEC
Un. Adm: (145556) DIR.ESC.TÉC.EST.EDUC.PROFIS.E TECN DE RONDONÓPOLIS
Até: 22/12/2016

CONTRATO/SECITECI/00037/2 DE: 23/02/2016
Processo N°: 42475/2016
Contratado: (259998/1) FABIANO KEIJI TAGUCHI
CPF: 062.929.359-73
Cargo/Função: (9385) PROFESSOR CEPROTEC
Un. Adm: (145556) DIR.ESC.TÉC.EST.EDUC.PROFIS.E TECN DE RONDONÓPOLIS
Até: 22/12/2016

PUBLICADA, REGISTRADA, CUMpra-SE.
Cuiabá-MT, 23 de Fevereiro de 2016.
Luzia Helena Trovo Marques de Souza
Secretária de Estado de Ciência e Tecnologia

BOLETIM DE PESSOAL/SECITECI/00013/2016 DE: 23/02/2016

O Secretária de Estado de Ciência e Tecnologia no uso de suas atribuições que lhes são conferidas por lei,

Resolve: REMOVER
Evento: REMOCAO

Processo N.: 661979/2015
Nome: (133853/1) ANDRE LUIS CAMPOS
Cargo/Função: (9385) PROFESSOR CEPROTEC
Para Un. Adm: (187070) DIR. DA ESC.TEC.EST.DE EDUC.PROFIS.E TECNOL.DE CBA
A Partir de: 03/02/2016

PUBLICADA, REGISTRADA, CUMpra-SE.
Cuiabá-MT, 23 de Fevereiro de 2016.
Luzia Helena Trovo Marques de Souza
Secretária de Estado de Ciência e Tecnologia

BOLETIM DE PESSOAL/SECITECI/00014/2016 DE: 23/02/2016

O Secretária de Estado de Ciência e Tecnologia no uso de suas atribuições que lhes são conferidas por lei,

Resolve: DEFERIR
Evento: LICENCA PARA TRATAMENTO DE SAUDE

Processo N.:
Nome: (33263/2) ZITA MARIA PALMEIRA RABELLO CASAGRANDE
Cargo/Função: (9385) PROFESSOR CEPROTEC
Un. Adm: (145602) DIR.ESC.TÉC.EST.DE EDUC.PROFIS.E TECN.DE SINOP
A Partir de: 11/02/2016 Até11/03/2016

PUBLICADA, REGISTRADA, CUMpra-SE.
Cuiabá-MT, 23 de Fevereiro de 2016.
Luzia Helena Trovo Marques de Souza
Secretária de Estado de Ciência e Tecnologia

BOLETIM DE PESSOAL/SECITECI/00015/2016 DE: 23/02/2016

O Secretária de Estado de Ciência e Tecnologia no uso de suas atribuições que lhes são conferidas por lei,

Resolve: DEFERIR
Evento: LICENCA PREMIO - GOZO

Processo N.: 53071/2016
Nome: (86112/8) VALERIA GARCIA OLIANI
Cargo/Função: (9385) PROFESSOR CEPROTEC
Quinquênio de Referência: 14/11/2009 Ate 13/11/2014
A Partir de: 15/02/2016 Ate 15/03/2016

PUBLICADA, REGISTRADA, CUMpra-SE.

Cuiabá-MT, 23 de Fevereiro de 2016.
Luzia Helena Trovo Marques de Souza
Secretária de Estado de Ciência e Tecnologia

SES

SECRETARIA DE ESTADO DE SAÚDE

BOLETIM DE PESSOAL/SES/00079/2016

DE: 23/02/2016

O Secretário de Estado de Saúde no uso de suas atribuições que lhes são conferidas por lei,

Resolve: DEFERIR
Evento: LICENCA PARA TRATAMENTO DE SAUDE

Processo N.:
Nome: (93226/1) ARACY ASSUNCAO E SILVA
Cargo/Função: (4912) PROFIS TEC NIV SUPERIOR SERV SAUDE SUS
Un. Adm: (151092) COORD. DE PROMOÇÃO EM SAÚDE
A Partir de: 18/01/2016 Até17/03/2016

Processo N.:
Nome: (95441/1) CELITA MARTINS DA CRUZ
Cargo/Função: (4946) PROFIS TEC NIV MEDIO SERV SAUDE SUS
Un. Adm: (183571) HOSP. REG. DE RONDONOPOLIS " IRMA ELZA GIOVANELLA"
A Partir de: 14/02/2016 Até29/03/2016

Processo N.:
Nome: (62132/1) CLAUDEMIR NUNES DE SOUZA
Cargo/Função: (4989) PROFIS APOIO SERV SAUDE SUS
Un. Adm: (179647) GER. DE PROTOCOLO
A Partir de: 26/01/2016 Até04/02/2016

Processo N.:
Nome: (43091/2) CLAUDIA PEREIRA MENDES DE SA
Cargo/Função: (4912) PROFIS TEC NIV SUPERIOR SERV SAUDE SUS
Un. Adm: (179167) GER. DE SAUDE E SEGURANÇA
A Partir de: 19/01/2016 Até18/03/2016

Processo N.:
Nome: (97534/1) DELCI ALVES DOS SANTOS
Cargo/Função: (4946) PROFIS TEC NIV MEDIO SERV SAUDE SUS
Un. Adm: (183598) HOSP. REG. DE CACERES "DR.ANTONIO CARLOS S. FONTES"
A Partir de: 30/01/2016 Até28/04/2016

Processo N.:
Nome: (64886/1) DELIA ELISIA PIRES SANTOS
Cargo/Função: (4912) PROFIS TEC NIV SUPERIOR SERV SAUDE SUS
Un. Adm: (158682) DIR.DO CENTRO EST.DE REF. DE MÉDIA E ALTA COMPLEX.
A Partir de: 26/01/2016 Até09/02/2016

Processo N.:
Nome: (82470/1) EDESIO LUIZ DA COSTA
Cargo/Função: (4912) PROFIS TEC NIV SUPERIOR SERV SAUDE SUS
Un. Adm: (118710) UNID.ESPEC. DE CONTR. MOVIMENTACAO DE PESSOAL
A Partir de: 06/01/2016 Até04/04/2016

Processo N.:
Nome: (94042/1) EVA RIBEIRO DA SILVA
Cargo/Função: (4989) PROFIS APOIO SERV SAUDE SUS
Un. Adm: (183598) HOSP. REG. DE CACERES "DR.ANTONIO CARLOS S. FONTES"
A Partir de: 26/01/2016 Até29/01/2016

Processo N.:
Nome: (42735/1) FIDELES GEOVALDO PIRES DE SOUSA
Cargo/Função: (4946) PROFIS TEC NIV MEDIO SERV SAUDE SUS
Un. Adm: (151513) DIR. DO ESCRITÓRIO REG.DE SAÚDE DE BARRA DO GARÇAS
A Partir de: 03/02/2016 Até23/03/2016

Processo N.:

Nome: (118908/1) FRANCISCA LEITE DA SILVA
Cargo/Função: (4946) PROFIS TEC NIV MEDIO SERV SAUDE SUS
Un. Adm: (183571) HOSP. REG. DE RONDONOPOLIS " IRMA ELZA

GIOVANELLA"

A Partir de: 17/02/2016 Até16/04/2016

Processo N.:

Nome: (115896/1) GUILHERME MARCAL CORDEIRO
Cargo/Função: (4912) PROFIS TEC NIV SUPERIOR SERV SAUDE SUS
Un. Adm: (118710) UNID.ESPEC. DE CONTR. MOVIMENTACAO DE PESSOAL

A Partir de: 29/11/2015 Até26/05/2016

Processo N.:

Nome: (115805/1) KATIUSCIA CRISTINA MOURA PEREIRA
Cargo/Função: (4946) PROFIS TEC NIV MEDIO SERV SAUDE SUS
Un. Adm: (179671) GER. DE PROCESSOS DE AQUISIÇÕES

A Partir de: 03/02/2016 Até03/03/2016

Processo N.:

Nome: (94474/1) MADALENA SILVINO SILVA PETERSEN
Cargo/Função: (4946) PROFIS TEC NIV MEDIO SERV SAUDE SUS
Un. Adm: (183598) HOSP. REG. DE CACERES "DR.ANTONIO CARLOS S.

FONTES

A Partir de: 01/02/2016 Até01/03/2016

Processo N.:

Nome: (122163/1) MARIEL MAROSTICA FERNANDES
Cargo/Função: (4912) PROFIS TEC NIV SUPERIOR SERV SAUDE SUS
Un. Adm: (137014) DIR. GERAL DO CIAPS ADAUTO BOTELHO

A Partir de: 01/06/2015 Até30/06/2015

Processo N.:

Nome: (90132/1) MARINA ALVES DAS NEVES
Cargo/Função: (4989) PROFIS APOIO SERV SAUDE SUS
Un. Adm: (118710) UNID.ESPEC. DE CONTR. MOVIMENTACAO DE PESSOAL

A Partir de: 30/09/2015 Até28/12/2015

Processo N.:

Nome: (48795/2) MARLI FERREIRA DE FREITAS
Cargo/Função: (4946) PROFIS TEC NIV MEDIO SERV SAUDE SUS
Un. Adm: (183598) HOSP. REG. DE CACERES "DR.ANTONIO CARLOS S.

FONTES

A Partir de: 11/02/2016 Até25/02/2016

Processo N.:

Nome: (101606/2) PATRICIA SOARES DE LIMA
Cargo/Função: (4946) PROFIS TEC NIV MEDIO SERV SAUDE SUS
Un. Adm: (151688) DIR. DO ESCRITÓRIO REG. DE SAÚDE DE SINOP

A Partir de: 03/02/2016 Até09/03/2016

Processo N.:

Nome: (106876/1) REGINALDO GOMES DE SOUZA NETO
Cargo/Função: (4946) PROFIS TEC NIV MEDIO SERV SAUDE SUS
Un. Adm: (151513) DIR. DO ESCRITÓRIO REG.DE SAÚDE DE BARRA DO

GARÇAS

A Partir de: 03/02/2016 Até03/03/2016

Processo N.:

Nome: (54597/2) ROBERTA DE FREITAS
Cargo/Função: (4912) PROFIS TEC NIV SUPERIOR SERV SAUDE SUS
Un. Adm: (118710) UNID.ESPEC. DE CONTR. MOVIMENTACAO DE PESSOAL

A Partir de: 26/01/2016 Até25/03/2016

Processo N.:

Nome: (111665/1) RODRIGO REIS SANTOS FRANCA
Cargo/Função: (4946) PROFIS TEC NIV MEDIO SERV SAUDE SUS
Un. Adm: (158720) GER. DE TRATAMENTO FORA DO DOMICÍLIO

A Partir de: 12/01/2016 Até10/04/2016

Processo N.:

Nome: (94477/1) ROSANGELA ALVES LOPES
Cargo/Função: (4946) PROFIS TEC NIV MEDIO SERV SAUDE SUS
Un. Adm: (183598) HOSP. REG. DE CACERES "DR.ANTONIO CARLOS S.

FONTES

A Partir de: 16/02/2016 Até15/05/2016

Processo N.:

Nome: (110974/1) SILVIA MIGUEL DA COSTA
Cargo/Função: (4912) PROFIS TEC NIV SUPERIOR SERV SAUDE SUS
Un. Adm: (137014) DIR. GERAL DO CIAPS ADAUTO BOTELHO

A Partir de: 03/02/2016 Até03/03/2016

Processo N.:

Nome: (118517/1) SIMONE FLORES SILVA BALDO
Cargo/Função: (4946) PROFIS TEC NIV MEDIO SERV SAUDE SUS
Un. Adm: (183571) HOSP. REG. DE RONDONOPOLIS " IRMA ELZA

GIOVANELLA"

A Partir de: 03/02/2016 Até03/03/2016

Processo N.:

Nome: (118379/1) SONIA CRISTINA DE OLIVEIRA
Cargo/Função: (4946) PROFIS TEC NIV MEDIO SERV SAUDE SUS
Un. Adm: (183598) HOSP. REG. DE CACERES "DR.ANTONIO CARLOS S.

FONTES

A Partir de: 10/02/2016 Até24/02/2016

Processo N.:

Nome: (104852/3) VANESSA VIDAL OLIVEIRA
Cargo/Função: (4946) PROFIS TEC NIV MEDIO SERV SAUDE SUS
Un. Adm: (151840) DIR. DO ESCRITÓRIO REG. DE SAÚDE DE JUARA

A Partir de: 26/01/2016 Até09/02/2016

Processo N.:

Nome: (110499/2) VERA LUCIA YAMAVAKI
Cargo/Função: (4946) PROFIS TEC NIV MEDIO SERV SAUDE SUS
Un. Adm: (183598) HOSP. REG. DE CACERES "DR.ANTONIO CARLOS S.

FONTES

A Partir de: 06/02/2016 Até05/04/2016

Processo N.:

Nome: (118892/1) ZILDECI MORAES DE JESUS
Cargo/Função: (4989) PROFIS APOIO SERV SAUDE SUS
Un. Adm: (183571) HOSP. REG. DE RONDONOPOLIS " IRMA ELZA

GIOVANELLA"

A Partir de: 15/02/2016 Até21/02/2016

PUBLICADA, REGISTRADA, CUMpra-SE.
Cuiabá-MT, 23 de Fevereiro de 2016.
Eduardo Luiz Conceição Bermudez
Secretário de Estado de Saúde

BOLETIM DE PESSOAL/SES/00080/2016

DE: 23/02/2016

O Secretário de Estado de Saúde no uso de suas atribuições que lhes são conferidas por lei,

Resolve: RETIFICAR

Evento: LICENCA PARA TRATAMENTO DE SAUDE

Processo N.:

Nome: (58396/1) ALESSANDRA AUXILIADORA OLIVEIRA COSTA
Cargo/Função: (4912) PROFIS TEC NIV SUPERIOR SERV SAUDE SUS
Un. Adm: (137014) DIR. GERAL DO CIAPS ADAUTO BOTELHO

A Partir de: 04/01/2016 Até17/01/2016

Processo N.:

Nome: (116391/1) SIRLEI PEREIRA DA SILVA PEREZ PROSPERI
Cargo/Função: (4912) PROFIS TEC NIV SUPERIOR SERV SAUDE SUS
Un. Adm: (136999) GER. DE OFICINA E PRODUÇÃO DO CRIDAC

A Partir de: 14/12/2015 Até11/01/2016

PUBLICADA, REGISTRADA, CUMpra-SE.

Cuiabá-MT, 23 de Fevereiro de 2016.

Eduardo Luiz Conceição Bermudez
Secretário de Estado de Saúde

BOLETIM DE PESSOAL/SES/00081/2016

DE: 23/02/2016

O Secretário de Estado de Saúde no uso de suas atribuições que lhes são conferidas por lei,

Resolve: DEFERIR

Evento: LICENÇA PARA TRATAMENTO DE SAÚDE EM PESSOA DA FAMÍLIA

Processo N.:

Nome: (28710/2) ACY FATIMA RODRIGUES TEIXEIRA

Cargo/Função: (4946) PROFIS TEC NIV MEDIO SERV SAUDE SUS

Un. Adm: (151335) COORD. DE POLITICA DE ASSISTÊNCIA FARMACÊUTICA

A Partir de: 04/01/2016 Até03/03/2016

Processo N.:

Nome: (40613/2) ATAIR MACHADO DOS SANTOS

Cargo/Função: (4946) PROFIS TEC NIV MEDIO SERV SAUDE SUS

Un. Adm: (152196) COORD.DO SERVIÇO DE ATEND.MÓVEL DE URGÊNCIA DO

SUS

A Partir de: 04/02/2016 Até04/03/2016

Processo N.:

Nome: (118328/1) CIDALIA RODRIGUES SANTOS DA SILVA

Cargo/Função: (4946) PROFIS TEC NIV MEDIO SERV SAUDE SUS

Un. Adm: (183571) HOSP. REG. DE RONDONOPOLIS " IRMA ELZA

GIOVANELLA"

A Partir de: 17/02/2016 Até28/02/2016

Processo N.:

Nome: (95729/1) JOAO FIDELIS DO ESPIRETO SANTO NETO

Cargo/Função: (4912) PROFIS TEC NIV SUPERIOR SERV SAUDE SUS

Un. Adm: (183571) HOSP. REG. DE RONDONOPOLIS " IRMA ELZA

GIOVANELLA"

A Partir de: 16/02/2016 Até01/03/2016

Processo N.:

Nome: (122163/1) MARIEL MAROSTICA FERNANDES

Cargo/Função: (4912) PROFIS TEC NIV SUPERIOR SERV SAUDE SUS

Un. Adm: (137014) DIR. GERAL DO CIAPS ADAUTO BOTELHO

A Partir de: 27/01/2016 Até02/02/2016

Processo N.:

Nome: (62137/1) MERIENE FERNANDES CATALA

Cargo/Função: (4912) PROFIS TEC NIV SUPERIOR SERV SAUDE SUS

Un. Adm: (151181) COORD.DE APOIO ÀORGANIZAÇÃO DA REDE DE SERVIÇOS

A Partir de: 25/01/2016 Até13/02/2016

PUBLICADA, REGISTRADA, CUMPRÁ-SE.

Cuiabá-MT, 23 de Fevereiro de 2016.

Eduardo Luiz Conceição Bermudez

Secretário de Estado de Saúde

BOLETIM DE PESSOAL/SES/00082/2016

DE: 23/02/2016

O Secretário de Estado de Saúde no uso de suas atribuições que lhes são conferidas por lei,

Resolve: DEFERIR

Evento: LICENÇA PREMIO - GOZO

Processo N.: 60745/2016

Nome: (82452/1) ACACIA PINTO DA COSTA

Cargo/Função: (4946) PROFIS TEC NIV MEDIO SERV SAUDE SUS

Quinquênio de Referência: 09/06/2006 Ate 08/06/2011

A Partir de: 01/03/2016 Ate 29/04/2016

Processo N.: 685251/2015

Nome: (114619/1) ADEMIR JUVENCIO DA SILVA

Cargo/Função: (4946) PROFIS TEC NIV MEDIO SERV SAUDE SUS

Quinquênio de Referência: 19/04/2009 Ate 18/04/2014

A Partir de: 19/11/2015 Ate 18/12/2015

Processo N.: 15088/2016

Nome: (43347/1) ADEMIR LUCIO DE AMORIM

Cargo/Função: (4912) PROFIS TEC NIV SUPERIOR SERV SAUDE SUS

Quinquênio de Referência: 16/06/2008 Ate 15/06/2013

A Partir de: 16/12/2015 Ate 14/03/2016

Processo N.: 40478//2016

Nome: (43347/3) ADEMIR LUCIO DE AMORIM

Cargo/Função: (4912) PROFIS TEC NIV SUPERIOR SERV SAUDE SUS

Quinquênio de Referência: 14/08/2004 Ate 13/08/2009

A Partir de: 01/02/2016 Ate 30/04/2016

Processo N.: 3924/2016

Nome: (99941/2) ALZIRA NOBUKO NISHIYAMA

Cargo/Função: (4912) PROFIS TEC NIV SUPERIOR SERV SAUDE SUS

Quinquênio de Referência: 17/05/2004 Ate 16/05/2009

A Partir de: 11/01/2016 Ate 09/02/2016

Processo N.: 23134/2016

Nome: (58462/1) AMAURY TAVARES DA SILVA

Cargo/Função: (4946) PROFIS TEC NIV MEDIO SERV SAUDE SUS

Quinquênio de Referência: 27/09/1995 Ate 26/06/2000

A Partir de: 03/02/2016 Ate 03/03/2016

Processo N.: 15617/2016

Nome: (81999/1) ANA LUCIA SANTOS SILVA

Cargo/Função: (6052) TECNICO DESENV ECO SOC L 10177/14

Quinquênio de Referência: 17/07/2010 Ate 16/07/2015

A Partir de: 03/02/2016 Ate 02/05/2016

Processo N.: 11467/2016

Nome: (43613/2) ANA MARTINS

Cargo/Função: (4946) PROFIS TEC NIV MEDIO SERV SAUDE SUS

Quinquênio de Referência: 03/01/1998 Ate 02/01/2003

A Partir de: 28/01/2016 Ate 27/03/2016

Processo N.: 11468/2016

Nome: (43613/2) ANA MARTINS

Cargo/Função: (4946) PROFIS TEC NIV MEDIO SERV SAUDE SUS

Quinquênio de Referência: 03/01/2003 Ate 02/01/2008

A Partir de: 01/04/2016 Ate 29/06/2016

Processo N.: 11469/2016

Nome: (43613/2) ANA MARTINS

Cargo/Função: (4946) PROFIS TEC NIV MEDIO SERV SAUDE SUS

Quinquênio de Referência: 03/01/2008 Ate 02/01/2013

A Partir de: 01/07/2016 Ate 28/09/2016

Processo N.: 685225/2015

Nome: (126147/1) ANDREIA DE SOUZA OLIVEIRA

Cargo/Função: (4912) PROFIS TEC NIV SUPERIOR SERV SAUDE SUS

Quinquênio de Referência: 26/09/2005 Ate 25/09/2010

A Partir de: 01/12/2015 Ate 30/12/2015

Processo N.: 4523/2016

Nome: (115804/1) ANGELIQUE MENDES DE ALENCAR

Cargo/Função: (4946) PROFIS TEC NIV MEDIO SERV SAUDE SUS

Quinquênio de Referência: 16/06/2009 Ate 15/06/2014

A Partir de: 07/03/2016 Ate 05/04/2016

Processo N.: 17609/2016

Nome: (21554/2) APARECIDA OLIVEIRA SANTOS SALVADOR

Cargo/Função: (4989) PROFIS APOIO SERV SAUDE SUS

Quinquênio de Referência: 05/09/2005 Ate 04/09/2010

A Partir de: 02/03/2016 Ate 30/05/2016

Processo N.: 687310/2015

Nome: (54212/2) ARCINA HONORINDA DE OLIVEIRA

Cargo/Função: (4946) PROFIS TEC NIV MEDIO SERV SAUDE SUS

Quinquênio de Referência: 03/11/2009 Ate 02/11/2014

A Partir de: 02/01/2016 Ate 31/01/2016

Processo N.: 4823/2016

Nome: (106872/1) ARTUR PARADA CANDIDO VIANA JUNIOR

Cargo/Função: (4946) PROFIS TEC NIV MEDIO SERV SAUDE SUS

Quinquênio de Referência: 02/04/2008 Ate 01/04/2013

A Partir de: 13/01/2016 Ate 11/02/2016

Processo N.: 26586/2016

Nome: (80966/1) BARTOLOMEU GARCIA DUARTE FILHO
Cargo/Função: (4912) PROFIS TEC NIV SUPERIOR SERV SAUDE SUS
Quinquênio de Referência: 01/08/2010 Ate 31/07/2015
A Partir de: 12/09/2016 Ate 10/11/2016

Processo N.: 26599/2016

Nome: (80966/1) BARTOLOMEU GARCIA DUARTE FILHO
Cargo/Função: (4912) PROFIS TEC NIV SUPERIOR SERV SAUDE SUS
Quinquênio de Referência: 01/08/2010 Ate 31/07/2015
A Partir de: 04/07/2016 Ate 02/08/2016

Processo N.: 11910/2016

Nome: (52661/1) CARLOS EDUARDO DE ALMEIDA BOURET
Cargo/Função: (4912) PROFIS TEC NIV SUPERIOR SERV SAUDE SUS
Quinquênio de Referência: 02/03/2000 Ate 01/03/2005
A Partir de: 02/09/2015 Ate 30/11/2015

Processo N.: 39496/2016

Nome: (82454/1) CELIA REGINA FARIA MOREIRA TEIXEIRA
Cargo/Função: (4912) PROFIS TEC NIV SUPERIOR SERV SAUDE SUS
Quinquênio de Referência: 09/03/1998 Ate 08/03/2003
A Partir de: 03/02/2016 Ate 02/05/2016

Processo N.: 39497/2016

Nome: (82454/1) CELIA REGINA FARIA MOREIRA TEIXEIRA
Cargo/Função: (4912) PROFIS TEC NIV SUPERIOR SERV SAUDE SUS
Quinquênio de Referência: 09/03/2008 Ate 08/03/2013
A Partir de: 01/08/2016 Ate 29/10/2016

Processo N.: 39498/2016

Nome: (82454/1) CELIA REGINA FARIA MOREIRA TEIXEIRA
Cargo/Função: (4912) PROFIS TEC NIV SUPERIOR SERV SAUDE SUS
Quinquênio de Referência: 09/03/2003 Ate 08/03/2008
A Partir de: 03/05/2016 Ate 31/07/2016

Processo N.: 14049/2016

Nome: (118328/1) CIDADIA RODRIGUES SANTOS DA SILVA
Cargo/Função: (4946) PROFIS TEC NIV MEDIO SERV SAUDE SUS
Quinquênio de Referência: 03/11/2009 Ate 02/11/2014
A Partir de: 18/01/2016 Ate 16/02/2016

Processo N.: 15769/2016

Nome: (95593/1) CLAUDETE DE SOUZA MARIA
Cargo/Função: (4912) PROFIS TEC NIV SUPERIOR SERV SAUDE SUS
Quinquênio de Referência: 14/09/2001 Ate 13/09/2006
A Partir de: 24/02/2016 Ate 24/03/2016

Processo N.: 57482/2016

Nome: (75091/6) CLEUZA DE OLIVEIRA E SILVA
Cargo/Função: (4946) PROFIS TEC NIV MEDIO SERV SAUDE SUS
Quinquênio de Referência: 04/09/2006 Ate 03/09/2011
A Partir de: 01/01/2016 Ate 30/01/2016

Processo N.: 2426/2016

Nome: (42631/1) CLEVIO OCTAVIO BORGES FERRAZ
Cargo/Função: (4912) PROFIS TEC NIV SUPERIOR SERV SAUDE SUS
Quinquênio de Referência: 11/07/2009 Ate 10/07/2014
A Partir de: 04/01/2016 Ate 02/02/2016

Processo N.: 10635/2016

Nome: (43684/2) CLOVIS JOSE ALVES
Cargo/Função: (4989) PROFIS APOIO SERV SAUDE SUS
Quinquênio de Referência: 09/09/2007 Ate 08/09/2012
A Partir de: 01/02/2016 Ate 01/03/2016

Processo N.: 51329/2016

Nome: (41828/2) DALVA ALVES DAS NEVES
Cargo/Função: (4912) PROFIS TEC NIV SUPERIOR SERV SAUDE SUS
Quinquênio de Referência: 15/06/2004 Ate 14/06/2009
A Partir de: 15/02/2016 Ate 15/03/2016

Processo N.: 51343/2016

Nome: (41828/2) DALVA ALVES DAS NEVES
Cargo/Função: (4912) PROFIS TEC NIV SUPERIOR SERV SAUDE SUS
Quinquênio de Referência: 15/06/2009 Ate 14/06/2014
A Partir de: 04/04/2016 Ate 03/05/2016

Processo N.: 57145/2016

Nome: (115852/1) DELIAN ROCHA RAFAEL SILVA
Cargo/Função: (4946) PROFIS TEC NIV MEDIO SERV SAUDE SUS
Quinquênio de Referência: 18/06/2009 Ate 17/06/2014
A Partir de: 15/02/2016 Ate 15/03/2016

Processo N.: 9382/2016

Nome: (116384/1) DELVA PECINI
Cargo/Função: (4912) PROFIS TEC NIV SUPERIOR SERV SAUDE SUS
Quinquênio de Referência: 04/08/2009 Ate 03/08/2014
A Partir de: 01/03/2016 Ate 30/03/2016

Processo N.: 12007/2016

Nome: (58278/1) DORIANA CRUZ NUNES
Cargo/Função: (4946) PROFIS TEC NIV MEDIO SERV SAUDE SUS
Quinquênio de Referência: 16/10/2010 Ate 15/10/2015
A Partir de: 13/01/2016 Ate 11/04/2016

Processo N.: 48050/2016

Nome: (43417/1) DORVINA DE FIGUEIREDO COSTA PEREIRA
Cargo/Função: (4912) PROFIS TEC NIV SUPERIOR SERV SAUDE SUS
Quinquênio de Referência: 12/07/2010 Ate 11/07/2015
A Partir de: 16/02/2016 Ate 16/03/2016

Processo N.: 47897/2016

Nome: (74538/6) ECIY VIEIRA DE ALMEIDA ATAYDE
Cargo/Função: (4946) PROFIS TEC NIV MEDIO SERV SAUDE SUS
Quinquênio de Referência: 12/11/2006 Ate 11/11/2011
A Partir de: 03/02/2016 Ate 03/03/2016

Processo N.: 8484/2016

Nome: (44159/1) EDNEIA BRITO JARDIM
Cargo/Função: (4912) PROFIS TEC NIV SUPERIOR SERV SAUDE SUS
Quinquênio de Referência: 01/07/2008 Ate 30/06/2013
A Partir de: 04/04/2016 Ate 02/07/2016

Processo N.: 3413/2016

Nome: (45397/4) ELIANA ELFRIDE HAEBERLIN
Cargo/Função: (4946) PROFIS TEC NIV MEDIO SERV SAUDE SUS
Quinquênio de Referência: 09/09/1995 Ate 11/09/2000
A Partir de: 11/01/2016 Ate 09/02/2016

Processo N.: 2600/2016

Nome: (43193/2) ELISA MARIA FIGUEIREDO ORAMA
Cargo/Função: (4912) PROFIS TEC NIV SUPERIOR SERV SAUDE SUS
Quinquênio de Referência: 20/09/2009 Ate 19/09/2014
A Partir de: 04/01/2016 Ate 02/02/2016

Processo N.: 15412/2016

Nome: (113025/1) ELVIS CREY ARRUDA OLIVEIRA
Cargo/Função: (4946) PROFIS TEC NIV MEDIO SERV SAUDE SUS
Quinquênio de Referência: 09/09/2010 Ate 08/09/2015
A Partir de: 18/02/2016 Ate 18/03/2016

Processo N.: 68404/2015

Nome: (115407/1) FABIANA CLAUDIA MACIEL MARTINS
Cargo/Função: (4946) PROFIS TEC NIV MEDIO SERV SAUDE SUS
Quinquênio de Referência: 09/09/2004 Ate 08/06/2009
A Partir de: 02/01/2016 Ate 31/01/2016

Processo N.: 15191/2016

Nome: (43090/1) FERNANDO JORGE DOS SANTOS
Cargo/Função: (4946) PROFIS TEC NIV MEDIO SERV SAUDE SUS
Quinquênio de Referência: 15/11/2005 Ate 14/11/2005
A Partir de: 01/02/2016 Ate 30/04/2016

Processo N.: 15192/2016

Nome: (43090/1) FERNANDO JORGE DOS SANTOS
Cargo/Função: (4946) PROFIS TEC NIV MEDIO SERV SAUDE SUS
Quinquênio de Referência: 15/11/2005 Ate 14/11/2010
A Partir de: 02/05/2016 Ate 30/07/2016

Processo N.: 15193/2016

Nome: (43090/1) FERNANDO JORGE DOS SANTOS
Cargo/Função: (4946) PROFIS TEC NIV MEDIO SERV SAUDE SUS
Quinquênio de Referência: 15/11/2010 Ate 14/11/2015
A Partir de: 01/08/2016 Ate 29/10/2016

Processo N.: 14058/2016

Nome: (118492/1) FRANCISCA BARBOSA DA SILVA RODRIGUES
Cargo/Função: (4989) PROFIS APOIO SERV SAUDE SUS
Quinquênio de Referência: 08/11/2009 Ate 07/11/2014
A Partir de: 02/12/2015 Ate 31/12/2015

Processo N.: 11473/2016

Nome: (21407/2) GERCIMA MARIA DA CRUZ ALVES
Cargo/Função: (4946) PROFIS TEC NIV MEDIO SERV SAUDE SUS
Quinquênio de Referência: 11/06/2004 Ate 10/06/2009
A Partir de: 06/04/2015 Ate 04/07/2015

Processo N.: 11474/2016

Nome: (21407/2) GERCIMA MARIA DA CRUZ ALVES
Cargo/Função: (4946) PROFIS TEC NIV MEDIO SERV SAUDE SUS
Quinquênio de Referência: 11/06/2009 Ate 10/06/2014
A Partir de: 05/07/2015 Ate 02/10/2015

Processo N.: 13107/2016

Nome: (61049/1) GRACIA LUIZA DE AMORIM GARCEZ
Cargo/Função: (4946) PROFIS TEC NIV MEDIO SERV SAUDE SUS
Quinquênio de Referência: 10/06/2003 Ate 09/06/2008
A Partir de: 13/01/2016 Ate 11/02/2016

Processo N.: 5998/2016

Nome: (65034/12) HUMBERTO NOGUEIRA DE MORAES
Cargo/Função: (4946) PROFIS TEC NIV MEDIO SERV SAUDE SUS
Quinquênio de Referência: 07/05/2008 Ate 06/05/2013
A Partir de: 10/02/2016 Ate 10/03/2016

Processo N.: 15417/2016

Nome: (93177/1) ISDENIL EVANGELISTA DA SILVA
Cargo/Função: (4912) PROFIS TEC NIV SUPERIOR SERV SAUDE SUS
Quinquênio de Referência: 29/03/2006 Ate 28/03/2011
A Partir de: 03/02/2016 Ate 03/03/2016

Processo N.: 60863/2016

Nome: (43401/1) JACIRA AUXILIADORA CORREA DOS REIS
Cargo/Função: (4946) PROFIS TEC NIV MEDIO SERV SAUDE SUS
Quinquênio de Referência: 10/11/2010 Ate 09/11/2015
A Partir de: 01/03/2016 Ate 29/05/2016

Processo N.: 681746/2015

Nome: (67355/2) JANETE PERIN TURAZZI
Cargo/Função: (4912) PROFIS TEC NIV SUPERIOR SERV SAUDE SUS
Quinquênio de Referência: 08/06/2004 Ate 07/06/2009
A Partir de: 01/01/2016 Ate 30/01/2016

Processo N.: 22390/2016

Nome: (5369/1) JANETH MATILDES SAMPAIO
Cargo/Função: (4912) PROFIS TEC NIV SUPERIOR SERV SAUDE SUS
Quinquênio de Referência: 02/05/2010 Ate 01/05/2015
A Partir de: 19/01/2016 Ate 17/02/2016

Processo N.: 10652/2016

Nome: (53343/7) JOAO CANDIDO NETO
Cargo/Função: (4912) PROFIS TEC NIV SUPERIOR SERV SAUDE SUS
Quinquênio de Referência: 28/08/2000 Ate 27/08/2005
A Partir de: 11/01/2016 Ate 10/03/2016

Processo N.: 57510/2016

Nome: (95479/1) JOSE CARLOS DA SILVA
Cargo/Função: (4946) PROFIS TEC NIV MEDIO SERV SAUDE SUS
Quinquênio de Referência: 04/09/2001 Ate 03/09/2006
A Partir de: 04/01/2016 Ate 02/02/2016

Processo N.: 50246/2016

Nome: (42060/2) JOSE PAULO VALERIO
Cargo/Função: (4946) PROFIS TEC NIV MEDIO SERV SAUDE SUS
Quinquênio de Referência: 08/06/1998 Ate 07/06/2003
A Partir de: 03/02/2016 Ate 03/03/2016

Processo N.: 56475/2016

Nome: (33774/1) JOSE ROBERTO DA SILVA REGO
Cargo/Função: (4912) PROFIS TEC NIV SUPERIOR SERV SAUDE SUS
Quinquênio de Referência: 01/08/2003 Ate 31/07/2008
A Partir de: 03/02/2016 Ate 03/03/2016

Processo N.: 9399/2016

Nome: (33774/1) JOSE ROBERTO DA SILVA REGO
Cargo/Função: (4912) PROFIS TEC NIV SUPERIOR SERV SAUDE SUS
Quinquênio de Referência: 01/08/2003 Ate 31/07/2008
A Partir de: 04/01/2016 Ate 02/02/2016

Processo N.: 685218/2015

Nome: (95126/2) JOSEANA DE ABRANTES
Cargo/Função: (4912) PROFIS TEC NIV SUPERIOR SERV SAUDE SUS
Quinquênio de Referência: 08/08/2001 Ate 07/08/2006
A Partir de: 08/12/2015 Ate 06/01/2016

Processo N.: 38700/2016

Nome: (95472/1) JOSEFINA APARECIDA DOS REIS GUIMARAES
Cargo/Função: (4989) PROFIS APOIO SERV SAUDE SUS
Quinquênio de Referência: 05/09/2006 Ate 04/09/2011
A Partir de: 19/01/2016 Ate 17/02/2016

Processo N.: 11808/2016

Nome: (43033/1) KATIA GOMES DA SILVA
Cargo/Função: (4989) PROFIS APOIO SERV SAUDE SUS
Quinquênio de Referência: 22/03/2010 Ate 21/03/2015
A Partir de: 23/01/2016 Ate 21/04/2016

Processo N.: 5586/2016

Nome: (113078/1) LAURA ALVES DA SILVA
Cargo/Função: (4946) PROFIS TEC NIV MEDIO SERV SAUDE SUS
Quinquênio de Referência: 17/03/2004 Ate 16/03/2009
A Partir de: 18/01/2016 Ate 16/02/2016

Processo N.: 7226/2016

Nome: (106855/1) LAUREN CRISTIANE LEITE OCAMPOS
Cargo/Função: (4912) PROFIS TEC NIV SUPERIOR SERV SAUDE SUS
Quinquênio de Referência: 02/04/2008 Ate 01/04/2013
A Partir de: 15/02/2016 Ate 15/03/2016

Processo N.: 4632/2016

Nome: (116062/2) LEANDRO VASCONCELOS ORMOND
Cargo/Função: (4946) PROFIS TEC NIV MEDIO SERV SAUDE SUS
Quinquênio de Referência: 03/11/2009 Ate 02/11/2014
A Partir de: 06/01/2016 Ate 04/02/2016

Processo N.: 685220/2015

Nome: (42173/2) LEONILDA DOS SANTOS
Cargo/Função: (4912) PROFIS TEC NIV SUPERIOR SERV SAUDE SUS
Quinquênio de Referência: 24/06/2001 Ate 23/06/2006
A Partir de: 01/12/2015 Ate 30/12/2015

Processo N.: 2422/2016

Nome: (90162/1) LINDINALVA RODRIGUES DOS SANTOS
Cargo/Função: (4912) PROFIS TEC NIV SUPERIOR SERV SAUDE SUS
Quinquênio de Referência: 26/09/2010 Ate 25/09/2015
A Partir de: 04/01/2016 Ate 02/02/2016

Processo N.: 14099/2016

Nome: (58306/1) LUCIENE DE SALES FREITAS
Cargo/Função: (4946) PROFIS TEC NIV MEDIO SERV SAUDE SUS
Quinquênio de Referência: 03/10/2005 Ate 02/10/2010
A Partir de: 01/03/2016 Ate 30/03/2016

Processo N.: 27790/2016

Nome: (73617/4) LUZIA MARTINS FERREIRA
Cargo/Função: (4946) PROFIS TEC NIV MEDIO SERV SAUDE SUS
Quinquênio de Referência: 04/09/2006 Ate 03/09/2011
A Partir de: 03/12/2015 Ate 01/01/2016

Processo N.: 19270/2016

Nome: (43357/1) LUZINETE BEATRIZ DE MAGALHAES
Cargo/Função: (4946) PROFIS TEC NIV MEDIO SERV SAUDE SUS
Quinquênio de Referência: 02/05/2008 Ate 01/05/2013
A Partir de: 01/02/2016 Ate 01/03/2016

Processo N.: 13981/2016

Nome: (93310/1) MAGALY BANDEIRA BISPO
Cargo/Função: (4946) PROFIS TEC NIV MEDIO SERV SAUDE SUS
Quinquênio de Referência: 30/03/2001 Ate 29/03/2006
A Partir de: 01/12/2015 Ate 30/12/2015

Processo N.: 618035/2015

Nome: (52001/1) MARCIA LOTUFO BUSSIKI
Cargo/Função: (4912) PROFIS TEC NIV SUPERIOR SERV SAUDE SUS
Quinquênio de Referência: 28/08/2002 Ate 27/08/2007
A Partir de: 09/12/2015 Ate 07/03/2016

Processo N.: 46218/2016

Nome: (90347/1) MARCIA MONICA FERNANDES
Cargo/Função: (4989) PROFIS APOIO SERV SAUDE SUS
Quinquênio de Referência: 31/08/2000 Ate 30/08/2005
A Partir de: 19/01/2016 Ate 17/02/2016

Processo N.: 38738/2016

Nome: (115762/1) MARCO ANTONIO ARAUJO CASTELHANO
Cargo/Função: (4946) PROFIS TEC NIV MEDIO SERV SAUDE SUS
Quinquênio de Referência: 15/06/2009 Ate 14/06/2014
A Partir de: 01/02/2016 Ate 01/03/2016

Processo N.: 27852/2016

Nome: (62982/1) MARCONDES DA SILVA
Cargo/Função: (4912) PROFIS TEC NIV SUPERIOR SERV SAUDE SUS
Quinquênio de Referência: 04/01/1982 Ate 03/01/1987
A Partir de: 05/02/2016 Ate 04/04/2016

Processo N.: 60696/2016

Nome: (30876/3) MARCOS COMPERTINO SANTOS
Cargo/Função: (4946) PROFIS TEC NIV MEDIO SERV SAUDE SUS
Quinquênio de Referência: 04/07/2006 Ate 03/07/2011
A Partir de: 04/01/2016 Ate 02/02/2016

Processo N.: 3496/2016

Nome: (97111/1) MARGARETE LUIZA MAGALHAES
Cargo/Função: (4946) PROFIS TEC NIV MEDIO SERV SAUDE SUS
Quinquênio de Referência: 15/02/2006 Ate 14/02/2012
A Partir de: 11/01/2016 Ate 09/02/2016

Processo N.: 681643/2015

Nome: (94073/1) MARIA APARECIDA DA COSTA
Cargo/Função: (4989) PROFIS APOIO SERV SAUDE SUS
Quinquênio de Referência: 30/05/2006 Ate 29/05/2011
A Partir de: 02/01/2016 Ate 31/01/2016

Processo N.: 9643/2016

Nome: (79030/1) MARIA CARMEM DE ARRUDA
Cargo/Função: (4946) PROFIS TEC NIV MEDIO SERV SAUDE SUS
Quinquênio de Referência: 02/08/2008 Ate 01/08/2013
A Partir de: 11/01/2016 Ate 09/02/2016

Processo N.: 27764/2016

Nome: (101215/1) MARIA DE FATIMA COUTO MENDES
Cargo/Função: (4989) PROFIS APOIO SERV SAUDE SUS
Quinquênio de Referência: 13/06/2002 Ate 12/06/2007
A Partir de: 01/02/2016 Ate 01/03/2016

Processo N.: 21232/2016

Nome: (90050/1) MARIA HELENA DA SILVA
Cargo/Função: (4989) PROFIS APOIO SERV SAUDE SUS
Quinquênio de Referência: 28/08/2010 Ate 27/08/2015
A Partir de: 01/02/2016 Ate 01/03/2016

Processo N.: 7541/2016

Nome: (93227/1) MARILETE LUIZA ZAGO TOEBE
Cargo/Função: (4912) PROFIS TEC NIV SUPERIOR SERV SAUDE SUS
Quinquênio de Referência: 20/04/2006 Ate 19/04/2011
A Partir de: 15/02/2016 Ate 15/03/2016

Processo N.: 27880/2016

Nome: (61246/9) MARISA MACHADO
Cargo/Função: (4946) PROFIS TEC NIV MEDIO SERV SAUDE SUS
Quinquênio de Referência: 04/09/2006 Ate 03/09/2011
A Partir de: 03/12/2015 Ate 01/01/2016

Processo N.: 16745/2016

Nome: (114634/1) MARLEY MENDES ARAUJO
Cargo/Função: (4912) PROFIS TEC NIV SUPERIOR SERV SAUDE SUS
Quinquênio de Referência: 12/05/2004 Ate 11/05/2009
A Partir de: 03/02/2016 Ate 02/04/2016

Processo N.: 10669/2016

Nome: (90301/1) MARLI SUZETE TIBURCIO DE MORAIS
Cargo/Função: (4946) PROFIS TEC NIV MEDIO SERV SAUDE SUS
Quinquênio de Referência: 29/08/2010 Ate 28/08/2015
A Partir de: 01/02/2016 Ate 01/03/2016

Processo N.: 47610/2016

Nome: (42415/2) NALDERI TERESINHA SARTORI
Cargo/Função: (4912) PROFIS TEC NIV SUPERIOR SERV SAUDE SUS
Quinquênio de Referência: 29/04/2008 Ate 28/04/2013
A Partir de: 04/01/2016 Ate 02/02/2016

Processo N.: 5050/2016

Nome: (113282/1) NELMA PEREIRA FRANCA
Cargo/Função: (4912) PROFIS TEC NIV SUPERIOR SERV SAUDE SUS
Quinquênio de Referência: 19/03/2004 Ate 18/03/2009
A Partir de: 04/01/2016 Ate 02/02/2016

Processo N.: 685253/2015

Nome: (65204/8) PATRICIA MAIA DA SILVA
Cargo/Função: (4912) PROFIS TEC NIV SUPERIOR SERV SAUDE SUS
Quinquênio de Referência: 22/07/2005 Ate 21/07/2010
A Partir de: 21/12/2015 Ate 19/01/2016

Processo N.: 54623/2016

Nome: (81881/1) PEDRO SERGIO BORGESAN
Cargo/Função: (4912) PROFIS TEC NIV SUPERIOR SERV SAUDE SUS
Quinquênio de Referência: 20/03/2000 Ate 19/03/2005
A Partir de: 15/02/2016 Ate 15/03/2016

Processo N.: 29099/2016

Nome: (95538/2) RAFAEL DE FREITAS BATISTA
Cargo/Função: (4946) PROFIS TEC NIV MEDIO SERV SAUDE SUS
Quinquênio de Referência: 13/09/2001 Ate 12/09/2006
A Partir de: 11/02/2016 Ate 11/03/2016

Processo N.: 57693/2016

Nome: (96078/1) RITA ELIETE BRANCO
Cargo/Função: (4946) PROFIS TEC NIV MEDIO SERV SAUDE SUS
Quinquênio de Referência: 12/11/2001 Ate 11/11/2006
A Partir de: 25/03/2016 Ate 23/04/2016

Processo N.: 29918/2016

Nome: (104727/1) RODRIGO AFONSO DA COSTA RIBEIRO
Cargo/Função: (4946) PROFIS TEC NIV MEDIO SERV SAUDE SUS
Quinquênio de Referência: 21/11/2008 Ate 20/03/2013
A Partir de: 01/02/2016 Ate 01/03/2016

Processo N.: 25478/2016

Nome: (104908/1) RODRIGO CESAR PULCHERIO
Cargo/Função: (4946) PROFIS TEC NIV MEDIO SERV SAUDE SUS
Quinquênio de Referência: 25/03/2008 Ate 24/03/2013
A Partir de: 11/02/2016 Ate 11/03/2016

Processo N.: 8828/2016

Nome: (42412/2) ROSA MARIA DO CARMO
Cargo/Função: (4989) PROFIS APOIO SERV SAUDE SUS
Quinquênio de Referência: 21/11/2009 Ate 20/11/2014
A Partir de: 04/01/2016 Ate 02/02/2016

Processo N.: 2556/2016

Nome: (41710/1) ROSALINA BOA MORTE
Cargo/Função: (4946) PROFIS TEC NIV MEDIO SERV SAUDE SUS
Quinquênio de Referência: 01/08/2008 Ate 31/07/2013
A Partir de: 06/01/2016 Ate 04/02/2016

Processo N.: 13053/2016

Nome: (56999/1) ROSE MARIA PERALTA GUILHERME
Cargo/Função: (4912) PROFIS TEC NIV SUPERIOR SERV SAUDE SUS
Quinquênio de Referência: 19/06/2010 Ate 18/06/2015
A Partir de: 01/02/2016 Ate 01/03/2016

Processo N.: 17468/2016

Nome: (94501/1) ROSILENE DA SILVA RIBEIRO
Cargo/Função: (4946) PROFIS TEC NIV MEDIO SERV SAUDE SUS
Quinquênio de Referência: 01/02/2010 Ate 31/01/2015
A Partir de: 01/02/2016 Ate 01/03/2016

Processo N.: 14439/2016

Nome: (90336/1) SANDRA APARECIDA MOREIRA GOMES MONTEIRO
 Cargo/Função: (4912) PROFIS TEC NIV SUPERIOR SERV SAUDE SUS
 Quinquênio de Referência: 04/12/2000 Ate 03/12/2005
 A Partir de: 15/01/2016 Ate 13/02/2016

Processo N.: 8830/2016

Nome: (113029/1) SIMONE SANTOS ALENCAR DUARTE
 Cargo/Função: (4946) PROFIS TEC NIV MEDIO SERV SAUDE SUS
 Quinquênio de Referência: 19/03/2009 Ate 18/03/2014
 A Partir de: 18/01/2016 Ate 16/02/2016

Processo N.: 50245/2016

Nome: (42036/2) SONIA REGINA ANDRADE
 Cargo/Função: (4912) PROFIS TEC NIV SUPERIOR SERV SAUDE SUS
 Quinquênio de Referência: 08/06/1993 Ate 07/06/1998
 A Partir DE: 23/02/2016 Ate 22/03/2016

Processo N.: 7472/2016

Nome: (117025/1) SUELY CRISTINA DE ARAUJO CARVALHO
 Cargo/Função: (4912) PROFIS TEC NIV SUPERIOR SERV SAUDE SUS
 Quinquênio de Referência: 04/08/2004 Ate 03/08/2009
 A Partir de: 07/01/2016 Ate 05/02/2016

Processo N.: 11475/2016

Nome: (115735/1) SUZANA SCHNEIDER SANTOS
 Cargo/Função: (4912) PROFIS TEC NIV SUPERIOR SERV SAUDE SUS
 Quinquênio de Referência: 16/06/2009 Ate 15/06/2014
 A Partir de: 31/12/2015 Ate 29/01/2016

Processo N.: 5096/2016

Nome: (27994/2) TANIA MARA FISCHER DE CARVALHO
 Cargo/Função: (4912) PROFIS TEC NIV SUPERIOR SERV SAUDE SUS
 Quinquênio de Referência: 05/06/2010 Ate 04/06/2015
 A Partir de: 04/01/2016 Ate 02/02/2016

Processo N.: 686639/2015

Nome: (94403/1) TERA AMADIZOM SAMPAIO
 Cargo/Função: (4946) PROFIS TEC NIV MEDIO SERV SAUDE SUS
 Quinquênio de Referência: 28/05/2006 Ate 27/05/2011
 A Partir de: 01/03/2016 Ate 30/03/2016

Processo N.: 14083/2016

Nome: (109834/2) VALERIA PIMENTEL BALBINO
 Cargo/Função: (4912) PROFIS TEC NIV SUPERIOR SERV SAUDE SUS
 Quinquênio de Referência: 31/01/2005 Ate 30/01/2010
 A Partir de: 04/01/2016 Ate 02/02/2016

Processo N.: 7478/2016

Nome: (94852/1) VERA LUCIA MORETTO
 Cargo/Função: (4912) PROFIS TEC NIV SUPERIOR SERV SAUDE SUS
 Quinquênio de Referência: 12/07/2006 Ate 11/07/2011
 A Partir de: 02/01/2016 Ate 31/01/2016

Processo N.: 43653/2016

Nome: (114012/1) VIVIANE DE CASSIA HERVATIM CAMPOS
 Cargo/Função: (4946) PROFIS TEC NIV MEDIO SERV SAUDE SUS
 Quinquênio de Referência: 06/04/2004 Ate 05/04/2009
 A Partir de: 10/02/2016 Ate 10/03/2016

Processo N.: 14685/2016

Nome: (68189/2) WALTER CORREA CARVALHO
 Cargo/Função: (4912) PROFIS TEC NIV SUPERIOR SERV SAUDE SUS
 Quinquênio de Referência: 24/04/2006 Ate 23/04/2011
 A Partir de: 25/01/2016 Ate 23/02/2016

Processo N.: 15272/2016

Nome: (41826/1) WILTON LUIZ DA SILVA MIRANDA
 Cargo/Função: (4946) PROFIS TEC NIV MEDIO SERV SAUDE SUS
 Quinquênio de Referência: 30/06/2005 Ate 29/06/2008
 A Partir de: 01/01/2016 Ate 30/01/2016
 PUBLICADA, REGISTRADA, CUMPRÁ-SE.
 Cuiabá-MT, 23 de Fevereiro de 2016.
 Eduardo Luiz Conceição Bermudez
 Secretário de Estado de Saúde

BOLETIM DE PESSOAL/SES/00083/2016

DE: 23/02/2016

O Secretário de Estado de Saúde no uso de suas atribuições que lhes são conferidas por lei,

Resolve: TORNAR SEM EFEITO

Evento: LICENCA PREMIO - GOZO

Processo N.: 3746/2015

Nome: (106222/1) OSMAR FRANCISCO DE SOUZA
 Cargo/Função: (4946) PROFIS TEC NIV MEDIO SERV SAUDE SUS
 Quinquênio de Referência: 28/03/2003 Ate 27/03/2008
 A Partir de: 04/01/2016 Ate 02/02/2016

Processo N.: 5777/2015

Nome: (63803/2) SILVANA SALOMAO CURY VELOSO
 Cargo/Função: (4912) PROFIS TEC NIV SUPERIOR SERV SAUDE SUS
 Quinquênio de Referência: 06/07/2010 Ate 05/07/2015
 A Partir de: 14/03/2016 Ate 12/04/2016

PUBLICADA, REGISTRADA, CUMPRÁ-SE.
 Cuiabá-MT, 23 de Fevereiro de 2016.
 Eduardo Luiz Conceição Bermudez
 Secretário de Estado de Saúde

BOLETIM DE PESSOAL/SES/00084/2016

DE: 23/02/2016

O Secretário de Estado de Saúde no uso de suas atribuições que lhes são conferidas por lei,

Resolve: CONCEDER

Evento: LICENÇA PREMIO - CONCESSÃO

Processo N.: 24492/2016

Nome: (49067/1) JOSE CARMO DE ALMEIDA
 Quinquênio: 01/01/2011 Ate 31/12/2015
 Qtde Dias: 90

PUBLICADA, REGISTRADA, CUMPRÁ-SE.
 Cuiabá-MT, 23 de Fevereiro de 2016.
 Eduardo Luiz Conceição Bermudez
 Secretário de Estado de Saúde

ADMINISTRAÇÃO INDIRETA**UNEMAT****UNIVERSIDADE DO ESTADO DE MATO GROSSO**

BOLETIM DE PESSOAL/UNEMAT/00039/2016

DE: 23/02/2016

O Reitora-Presidente da FUNEMT no uso de suas atribuições que lhes são conferidas por lei,

Resolve: DEFERIR

Evento: LICENCA PARA TRATAMENTO DE SAUDE

Processo N.:

Nome: (101996/4) ALYRIO CARDOSO FILHO
 Cargo/Função: (11802) PROFESSOR UNEMAT LC 534/2014
 Un. Adm: (058602) COORDENADORIA REGIONAL DE BARRA DO BUGRE
 A Partir de: 03/02/2016 Até24/04/2016

Processo N.:

Nome: (83110/1) ANA LUCIA GOMES DA SILVA RABECCHI
 Cargo/Função: (11802) PROFESSOR UNEMAT LC 534/2014
 Un. Adm: (058319) DEPARTAMENTO DE LETRAS
 A Partir de: 10/02/2016 Até09/05/2016

Processo N.:

Nome: (127749/1) DANIELA LAMARTINA DO CARMO BARBOSA
 Cargo/Função: (11905) AGENTE UNIVERSITARIO LC 321
 Un. Adm: (054771) GABINETE DE DIRECAO
 A Partir de: 27/01/2016 Até05/02/2016

Processo N.:

Nome: (124800/1) ERIKA NEVERC DOS SANTOS SILVA
Cargo/Função: (11905) AGENTE UNIVERSITARIO LC 321
Un. Adm: (054801) COORD. REGIONAL DE PONTES E LACERDA
A Partir de: 03/02/2016 Até02/04/2016

Processo N.:

Nome: (241620/1) GILNEY MOREIRA LOPES
Cargo/Função: (11905) AGENTE UNIVERSITARIO LC 321
Un. Adm: (058483) COORDENADORIA REGIONAL DE NOVA XAVANTINA
A Partir de: 11/01/2016 Até09/02/2016

Processo N.:

Nome: (216547/3) HEMILIA MAIA RIBEIRO
Cargo/Função: (11910) TECNICO UNIVERSITARIO LC 321
Un. Adm: (058050) ASSESSORIA DE COMUNICACAO
A Partir de: 23/01/2016 Até06/02/2016

Processo N.:

Nome: (83179/1) LUIZ PINHEIRO
Cargo/Função: (11802) PROFESSOR UNEMAT LC 534/2014
Un. Adm: (058203) DEP. DE CIENCIAS BIOLOGICAS
A Partir de: 05/02/2016 Até02/08/2016

Processo N.:

Nome: (80782/2) RONALDO JOSE NEVES
Cargo/Função: (11802) PROFESSOR UNEMAT LC 534/2014
Un. Adm: (058238) DEPARTAMENTO DE GEOGRAFIA
A Partir de: 03/02/2016 Até02/04/2016

Processo N.:

Nome: (53664/1) ROSANE DUARTE ROSA SELUCHINESK
Cargo/Função: (11802) PROFESSOR UNEMAT LC 534/2014
Un. Adm: (058475) DEPARTAMENTO DE CIENCIAS BIOLOGICAS
A Partir de: 10/12/2015 Até19/12/2015

PUBLICADA, REGISTRADA, CUMpra-SE.
Cuiabá-MT, 23 de Fevereiro de 2016.
Ana Maria Di Renzo
Reitora-Presidente da FUNEMT

BOLETIM DE PESSOAL/UNEMAT/00040/2016

DE: 23/02/2016

O Reitora-Presidente da FUNEMT no uso de suas atribuições que lhes são conferidas por lei,

Resolve: DEFERIR

Evento: LICENCA PARA TRATAMENTO DE SAUDE EM PESSOA DA FAMILIA

Processo N.:

Nome: (83127/1) AFONSO MARIA PEREIRA
Cargo/Função: (11802) PROFESSOR UNEMAT LC 534/2014
Un. Adm: (058297) DEPARTAMENTO DE PEDAGOGIA
A Partir de: 03/02/2016 Até03/04/2016

Processo N.:

Nome: (97071/4) ALEX SANDRO DALFITO
Cargo/Função: (11905) AGENTE UNIVERSITARIO LC 321
Un. Adm: (054771) GABINETE DE DIRECAO
A Partir de: 03/02/2016 Até17/02/2016

Processo N.:

Nome: (252610/1) HUGO FRANCO DE MIRANDA
Cargo/Função: (11910) TECNICO UNIVERSITARIO LC 321
Un. Adm: (058033) ASSESSORIA JURIDICA
A Partir de: 18/01/2016 Até27/01/2016

Processo N.:

Nome: (58842/1) SANDRA MARA ALVES DA SILVA NEVES
Cargo/Função: (11802) PROFESSOR UNEMAT LC 534/2014
Un. Adm: (058238) DEPARTAMENTO DE GEOGRAFIA
A Partir de: 03/02/2016 Até03/03/2016

PUBLICADA, REGISTRADA, CUMpra-SE.
Cuiabá-MT, 23 de Fevereiro de 2016.
Ana Maria Di Renzo
Reitora-Presidente da FUNEMT

AGER**AGÊNCIA ESTADUAL DE REGULAÇÃO**

BOLETIM DE PESSOAL/AGER/00003/2016

DE: 23/02/2016

O Presidente Regulador da AGER/MT no uso de suas atribuições que lhes são conferidas por lei,

Resolve: DEFERIR

Evento: LICENCA PREMIO - GOZO

Processo N.: 198855/2013

Nome: (95972/2) MARIOVINO PEREIRA RODRIGUES
Cargo/Função: (9999) ANALISTA REGULADOR LC 467
Quinquênio de Referência: 24/10/2006 Ate 23/10/2011
A Partir de: 22/04/2013 Ate 21/05/2013

PUBLICADA, REGISTRADA, CUMpra-SE.
Cuiabá-MT, 23 de Fevereiro de 2016.
Carlos Carlao Pereira do Nascimento
Presidente Regulador da AGER/MT

INTERMAT**INSTITUTO DE TERRAS DE MATO GROSSO**

BOLETIM DE PESSOAL/INTERMAT/00008/2016

DE: 23/02/2016

O Presidente do INTERMAT no uso de suas atribuições que lhes são conferidas por lei,

Resolve: DEFERIR

Evento: LICENCA PREMIO - GOZO

Processo N.: CI N°001/2016

Nome: (116637/2) CARME LUCIA COUTINHO BARBOSA BERTOLINI
Cargo/Função: (11910) TECNICO UNIVERSITARIO LC 321
Quinquênio de Referência: 26/07/2007 Ate 25/07/2012
A Partir de: 04/02/2016 Ate 04/03/2016

Processo N.: 3510/2016

Nome: (80479/1) IVETH MARIA ALVES DE OLIVEIRA
Cargo/Função: (5715) AGENTE FUNDIARIO AGRARIO L 10042
Quinquênio de Referência: 13/08/1989 Ate 12/08/1994
A Partir de: 01/03/2016 Ate 29/04/2016

Processo N.: CI N°038

Nome: (79956/1) MARIETA ENEDINA DE MORAES
Cargo/Função: (5715) AGENTE FUNDIARIO AGRARIO L 10042
Quinquênio de Referência: 01/07/1983 Ate 30/06/1988
A Partir de: 10/02/2016 Ate 10/03/2016

Processo N.: CI N°002/2016

Nome: (80061/1) WALDIR APARECIDO TAQUES
Cargo/Função: (5715) AGENTE FUNDIARIO AGRARIO L 10042
Quinquênio de Referência: 17/02/1998 Ate 16/02/2003
A Partir DE: 23/02/2016 Ate 22/03/2016

PUBLICADA, REGISTRADA, CUMpra-SE.
Cuiabá-MT, 23 de Fevereiro de 2016.
Luciane Borba Azoia Bezerra
Presidente do INTERMAT

INDEA**INSTITUTO DE DEFESA AGROPECUÁRIA**

BOLETIM DE PESSOAL/INDEA/00056/2016

DE: 23/02/2016

O Presidente do INDEA no uso de suas atribuições que lhes são conferidas por lei,

Resolve: REMOVER

Evento: REMOCAO

Processo N.: CI95/16

Nome: (79505/1) ARLINO LEITE DA SILVA
Cargo/Função: (3876) AGENTE FISCAL EST DEF AGRO FLOR II L9070
Para Un. Adm: (149292) UNID. REG. DE SUPERVISÃO DE CÁCERES
A Partir de: 17/02/2016

Processo N.: PC550466/15

Nome: (253955/1) CHARLES SAEDT
Cargo/Função: (3874) AGENTE FISCAL EST DEF AGRO FLOR I L9070
Para Un. Adm: (166057) UNID.LOCAL DE EXECUÇÃO DE STA. RITA DO

TRIVELATO

A Partir de: 12/02/2016

Processo N.: PC589148/15

Nome: (252666/1) FREDERICO MACIEL MARQUES
Cargo/Função: (3874) AGENTE FISCAL EST DEF AGRO FLOR I L9070
Para Un. Adm: (149845) UNID. LOCAL DE EXECUÇÃO DE SÃO JOSÉDO XINGU
A Partir de: 12/02/2016

Processo N.: CI95/2016

Nome: (127393/1) MARCUS VINICIUS BEPPU MUNIZ
Cargo/Função: (3870) FISCAL EST DEF AGRO E FLORESTAL L9070
Para Un. Adm: (149306) UNID. LOCAL DE EXECUÇÃO DE CÁCERES
A Partir de: 17/02/2016

Processo N.: PC68161/16

Nome: (39550/3) WALDEMIR BATISTA DA SILVA
Cargo/Função: (3870) FISCAL EST DEF AGRO E FLORESTAL L9070
Para Un. Adm: (149500) UNID. LOCAL DE EXECUÇÃO DE LUCAS DO RIO

VERDE

A Partir de: 17/02/2016

PUBLICADA, REGISTRADA, CUMpra-SE.
Cuiabá-MT, 23 de Fevereiro de 2016.
Guilherme Linares Nolasco
Presidente do INDEA

BOLETIM DE PESSOAL/INDEA/00057/2016

DE: 23/02/2016

O Presidente do INDEA no uso de suas atribuições que lhes são conferidas por lei,

Resolve: CONCEDER

Evento: ADICIONAL NOTURNO

Processo N.: CI064/16

Nome: (140181/2) ENOQUE MOURA PAZ
Cargo/Função: (3874) AGENTE FISCAL EST DEF AGRO FLOR I L9070
Un. Adm: (148750) UNID. LOCAL DE EXECUCAO DE PARANAITA
A Partir de: 15/12/2015 Até15/12/2015

Processo N.: CI064/16

Nome: (86760/4) MARIA FERNANDA ARANEGA PIMENTEL
Cargo/Função: (3870) FISCAL EST DEF AGRO E FLORESTAL L9070
Un. Adm: (148792) UNID. LOCAL DE EXECUCAO DE CARLINDA
A Partir de: 15/12/2015 Até15/12/2015

PUBLICADA, REGISTRADA, CUMpra-SE.
Cuiabá-MT, 23 de Fevereiro de 2016.
Guilherme Linares Nolasco
Presidente do INDEA

BOLETIM DE PESSOAL/INDEA/00058/2016

DE: 23/02/2016

O Presidente do INDEA no uso de suas atribuições que lhes são conferidas por lei,

Resolve: DEFERIR

Evento: LICENCA PARA TRATAMENTO DE SAUDE

Processo N.:

Nome: (95364/2) CRISTIANNE LINO FONTOURA
Cargo/Função: (3870) FISCAL EST DEF AGRO E FLORESTAL L9070
Un. Adm: (186600) COORD. DE DEFESA SANITARIA ANIMAL
A Partir de: 02/02/2016 Até05/02/2016

Processo N.:

Nome: (127824/1) DENISE MARTINS GARCIA RODRIGUES
Cargo/Função: (3874) AGENTE FISCAL EST DEF AGRO FLOR I L9070
Un. Adm: (149772) UNID. LOCAL DE EXECUCAO DE CAMPO VERDE
A Partir de: 20/01/2016 Até05/02/2016

Processo N.:

Nome: (237580/1) FERNANDO CARVALHO DE SANTANA
Cargo/Função: (3874) AGENTE FISCAL EST DEF AGRO FLOR I L9070
Un. Adm: (149098) UNID. LOCAL DE EXECUCAO DE ALTO PARAGUAI
A Partir de: 10/02/2016 Até09/04/2016

Processo N.:

Nome: (109297/5) RAIMUNDA SUANY GARCIA DOS ANJOS
Cargo/Função: (3876) AGENTE FISCAL EST DEF AGRO FLOR II L9070
Un. Adm: (149225) UNID. LOCAL DE EXECUCAO DE NOSSA SRA DO
LIVRAMENTO

A Partir de: 26/01/2016 Até10/03/2016

PUBLICADA, REGISTRADA, CUMpra-SE.
Cuiabá-MT, 23 de Fevereiro de 2016.
Guilherme Linares Nolasco
Presidente do INDEA

BOLETIM DE PESSOAL/INDEA/00059/2016

DE: 23/02/2016

O Presidente do INDEA no uso de suas atribuições que lhes são conferidas por lei,

Resolve: DEFERIR

Evento: LICENCA PARA TRATAMENTO DE SAUDE EM PESSOA DA FAMILIA

Processo N.:

Nome: (226685/1) ADELANY RIBEIRO AGUIAR GUIMARAES
Cargo/Função: (3876) AGENTE FISCAL EST DEF AGRO FLOR II L9070
Un. Adm: (149845) UNID. LOCAL DE EXECUCAO DE SÃO JOSÉDO XINGU
A Partir de: 29/11/2015 Até06/12/2015

Processo N.:

Nome: (227601/1) JOANA DARC GONÇALVES DE FARIAS
Cargo/Função: (3876) AGENTE FISCAL EST DEF AGRO FLOR II L9070
Un. Adm: (149616) UNID. LOCAL DE EXECUCAO DE RONDONÓPOLIS
A Partir de: 16/02/2016 Até25/02/2016

Processo N.:

Nome: (243742/1) PAULO HENRIQUE FERREIRA PASSOS
Cargo/Função: (5349) ANALISTA ADMINISTRATIVO L 10052
Un. Adm: (181110) COORD. FINANCEIRA E CONTABIL
A Partir de: 27/01/2016 Até03/02/2016

Processo N.:

Nome: (47388/5) SIMONE CLEONICE COLOMBO
Cargo/Função: (3870) FISCAL EST DEF AGRO E FLORESTAL L9070
Un. Adm: (149519) UNID. LOCAL DE EXECUCAO DE NOVA MUTUM
A Partir de: 05/02/2016 Até04/05/2016

PUBLICADA, REGISTRADA, CUMpra-SE.
Cuiabá-MT, 23 de Fevereiro de 2016.
Guilherme Linares Nolasco
Presidente do INDEA

BOLETIM DE PESSOAL/INDEA/00060/2016

DE: 23/02/2016

O Presidente do INDEA no uso de suas atribuições que lhes são conferidas por lei,

Resolve: DEFERIR

Evento: LICENCA PREMIO - GOZO

Processo N.: 14392/2016

Nome: (79612/1) ENIO ALVES CABRAL
Cargo/Função: (3874) AGENTE FISCAL EST DEF AGRO FLOR I L9070
Quinquênio de Referência: 02/01/2008 Ate 01/01/2013
A Partir de: 01/02/2016 Ate 31/03/2016

Processo N.: 679710/2015

Nome: (247/1) HEVALDO LUIZ ARRUDA CARMO
Cargo/Função: (3876) AGENTE FISCAL EST DEF AGRO FLOR II L9070
Quinquênio de Referência: 01/01/2011 Ate 31/12/2015
A Partir de: 01/03/2016 Ate 29/05/2016

Processo N.: 719361/2011

Nome: (5932/1) MANOEL BUENO DE ALMEIDA
Cargo/Função: (3876) AGENTE FISCAL EST DEF AGRO FLOR II L9070
Quinquênio de Referência: 15/05/2000 Ate 14/05/2005
A Partir de: 02/05/2012 Ate 31/05/2012

Processo N.: 016/2014

Nome: (79545/1) MAURILIO MOREIRA MILHOMEM
Cargo/Função: (3874) AGENTE FISCAL EST DEF AGRO FLOR I L9070
Quinquênio de Referência: 01/07/2002 Ate 30/06/2007
A Partir de: 06/01/2014 Ate 04/02/2014

Processo N.: 509455/2010

Nome: (1741/1) RAIMUNDO ALVES SOBRINHO DE OLIVEIRA
Cargo/Função: (3876) AGENTE FISCAL EST DEF AGRO FLOR II L9070
Quinquênio de Referência: 18/06/2000 Ate 17/06/2005
A Partir de: 15/07/2010 Ate 13/08/2010

PUBLICADA, REGISTRADA, CUMpra-SE.
Cuiabá-MT, 23 de Fevereiro de 2016.
Guilherme Linares Nolasco
Presidente do INDEA

BOLETIM DE PESSOAL/INDEA/00061/2016

DE: 23/02/2016

O Presidente do INDEA no uso de suas atribuições que lhes são conferidas por lei,

Resolve: RETIFICAR

Evento: LICENCA PREMIO - GOZO

Processo N.: 665763/2015

Nome: (115433/1) MAKE KAWATAKE MINETTO
Cargo/Função: (3870) FISCAL EST DEF AGRO E FLORESTAL L9070
Quinquênio de Referência: 21/06/2009 Ate 20/06/2014
A Partir de: 31/01/2016 Ate 29/02/2016

Processo N.: CI 10/2016

Nome: (79508/2) SANDRA REGINA PINHEIRO VIEIRA
Cargo/Função: (3870) FISCAL EST DEF AGRO E FLORESTAL L9070
Quinquênio de Referência: 22/02/2008 Ate 21/02/2013
A Partir de: 04/01/2016 Ate 02/02/2016

PUBLICADA, REGISTRADA, CUMpra-SE.
Cuiabá-MT, 23 de Fevereiro de 2016.
Guilherme Linares Nolasco
Presidente do INDEA

BOLETIM DE PESSOAL/INDEA/00062/2016

DE: 23/02/2016

O Presidente do INDEA no uso de suas atribuições que lhes são conferidas por lei,

Resolve: CONCEDER

Evento: LICENÇA PREMIO - CONCESSÃO

Processo N.: 72115/2016

Nome: (208590/3) ADION MONTEIRO DOS SANTOS NETO
Quinquênio: 07/02/2011 Ate 06/02/2016
Qtde Dias: 90

Processo N.: 63612/2016

Nome: (226664/1) ADRIANA TAUHATA
Quinquênio: 01/02/2011 Ate 31/01/2016
Qtde Dias: 90

Processo N.: 63408/2016

Nome: (227595/1) ALCEU FERREIRA DOS SANTOS
Quinquênio: 01/02/2011 Ate 31/01/2016
Qtde Dias: 90

Processo N.: 72102/2016

Nome: (227075/1) ALEX SANDRO LOPES DE FREITAS
Quinquênio: 10/02/2011 Ate 09/02/2016
Qtde Dias: 90

Processo N.: 60260/2016

Nome: (140519/4) CARLOS EDUARDO LEMOS DE FREITAS OLIVEIRA
Quinquênio: 01/02/2011 Ate 31/01/2016
Qtde Dias: 90

Processo N.: 63443/2016

Nome: (9551/2) CESAR DUARTE CORDEIRO
Quinquênio: 05/01/2011 Ate 04/01/2016
Qtde Dias: 90

Processo N.: 72008/2016

Nome: (227223/1) CINTIA JAQUELINE BOTTON
 Qüinqüênio: 04/02/2011 Ate 03/02/2016
 Qtde Dias: 90

Processo N.: 63375/2016

Nome: (227139/1) ELIANE DA SILVA MEDEIROS
 Qüinqüênio: 25/01/2011 Ate 24/01/2016
 Qtde Dias: 90

Processo N.: 18620/2016

Nome: (227320/1) EMMANUELLE ROSA MUTZENBERG
 Qüinqüênio: 14/02/2011 Ate 13/02/2016
 Qtde Dias: 90

Processo N.: 60441/2016

Nome: (227252/1) FERNANDO HENRIQUE CORREIA LIMA
 Qüinqüênio: 26/01/2011 Ate 25/01/2016
 Qtde Dias: 90

Processo N.: 70682/2016

Nome: (216288/2) FRANCISCO ROSSIGNOLI FLORES
 Qüinqüênio: 17/01/2011 Ate 16/01/2016
 Qtde Dias: 90

Processo N.: 63329/2016

Nome: (46923/2) GENILDA JOSE DE FREITAS
 Qüinqüênio: 06/11/2010 Ate 05/11/2015
 Qtde Dias: 90

Processo N.: 60820/2016

Nome: (52348/2) JUSSARA SANTIAGO FIGUEIRA
 Qüinqüênio: 27/10/2010 Ate 26/10/2015
 Qtde Dias: 90

Processo N.: 63277/2016

Nome: (120268/2) KELSON OSORIO DA SILVA
 Qüinqüênio: 29/12/2010 Ate 28/12/2015
 Qtde Dias: 90

Processo N.: 71868/2016

Nome: (226804/1) MARIA APARECIDA BONVINO ESGUEIRA
 Qüinqüênio: 24/01/2011 Ate 23/01/2016
 Qtde Dias: 90

Processo N.: 60307/2016

Nome: (226686/1) MARISTELA MARANHÃO FONSECA
 Qüinqüênio: 07/02/2011 Ate 06/02/2016
 Qtde Dias: 90

Processo N.: 53367/2016

Nome: (79032/1) PAULO ROBERTO DE AMORIM
 Qüinqüênio: 13/08/2007 Ate 12/08/2012
 Qtde Dias: 90

Processo N.: 60477/2016

Nome: (226695/1) PAULO ROBERTO RONDON NUNES RONDON
 Qüinqüênio: 01/02/2011 Ate 31/01/2016
 Qtde Dias: 90

Processo N.: 60969/2016

Nome: (80036/2) ROBERTO RENATO PINHEIRO DA SILVA
 Qüinqüênio: 01/09/2010 Ate 31/08/2015
 Qtde Dias: 90

Processo N.: 70726/2016

Nome: (79785/1) ROBSON GILBERTO BRAGA
 Qüinqüênio: 16/10/2010 Ate 15/10/2015
 Qtde Dias: 90

Processo N.: 72084/2016

Nome: (226660/1) SIDINEY TORRES GOMES
 Qüinqüênio: 19/01/2011 Ate 18/01/2016
 Qtde Dias: 90

Processo N.: 70844/2016

Nome: (91678/5) VALMON LUCAS DIDA
 Qüinqüênio: 12/01/2011 Ate 11/01/2016
 Qtde Dias: 90

Processo N.: 70515/2016

Nome: (227273/1) WANDERLEI CAMPAGNONI
 Qüinqüênio: 31/01/2011 Ate 30/01/2016
 Qtde Dias: 90
 PUBLICADA, REGISTRADA, CUMPRÁ-SE.
 Cuiabá-MT, 23 de Fevereiro de 2016.
 Guilherme Linares Nolasco
 Presidente do INDEA

BOLETIM DE PESSOAL/INDEA/00063/2016

DE: 23/02/2016

O Presidente do INDEA no uso de suas atribuições que lhes são conferidas por lei,

Resolve: RETIFICAR

Evento: LICENÇA PREMIO - CONCESSÃO

Processo N.: 187812/2013

Nome: (79925/1) IVANOR ALVES FERREIRA
 Qüinqüênio: 10/05/2002 Ate 09/05/2007
 Qtde Dias: 90
 PUBLICADA, REGISTRADA, CUMPRÁ-SE.
 Cuiabá-MT, 23 de Fevereiro de 2016.
 Guilherme Linares Nolasco
 Presidente do INDEA

DETRAN

DEPARTAMENTO ESTADUAL DE TRÂNSITO

BOLETIM DE PESSOAL/DETRAN/00044/2016

DE: 23/02/2016

O Presidente do Departamento Estadual de Trânsito no uso de suas atribuições que lhes são conferidas por lei,

Resolve: REMOVER

Evento: REMOCAO

Processo N.:

Nome: (126581/1) ANDERSON CARLOS PEREIRA DA SILVA
 Cargo/Função: (5430) AGENTE DO SERVICO DE TRANSITO LC 505/13
 Para Un. Adm: (192104) GER. DE SUPORTE DE VEICULOS
 A Partir de: 02/12/2015

Processo N.:

Nome: (127546/1) FLAVIA NUNES RONDON
 Cargo/Função: (5430) AGENTE DO SERVICO DE TRANSITO LC 505/13
 Para Un. Adm: (103110) COORD.DO REG.NAC. DE CART. DE HABILITAÇÃO-

RENACH

A Partir de: 08/12/2015

Processo N.:

Nome: (257560/1) HELENA ALICE MARQUES DE MORAES FERREIRA
 Cargo/Função: (5430) AGENTE DO SERVICO DE TRANSITO LC 505/13
 Para Un. Adm: (192090) GER. DE CONTROLE DE PROCESSOS DE VEICULOS
 A Partir de: 02/12/2015

Processo N.:

Nome: (127094/1) JAKELINE CARNEIRO SIMI
 Cargo/Função: (5430) AGENTE DO SERVICO DE TRANSITO LC 505/13
 Para Un. Adm: (103144) GER. DE CONTROLE DE CARTEIRA NAC. DE HABILITAÇÃO

HABILITAÇÃO

A Partir de: 22/01/2016

Processo N.:

Nome: (228666/1) JEAN KARLO DE ALMEIDA CASTRO
 Cargo/Função: (5430) AGENTE DO SERVICO DE TRANSITO LC 505/13
 Para Un. Adm: (184039) GER. DE PROCESSOS DE CNH DO INTERIOR
 A Partir de: 14/02/2015

Processo N.:

Nome: (60130/22) MARINALDA BENEDITA CAMPOS PEREIRA
 Cargo/Função: (5405) ANALISTA DO SERVIÇO TRANSITO LC 505/13
 Para Un. Adm: (192082) GER. DE CNH SOCIAL
 A Partir de: 02/12/2015

Processo N.:

Nome: (237699/1) MARISTELA MENDONÇA FURTADO DOS SANTOS
 Cargo/Função: (5430) AGENTE DO SERVICO DE TRANSITO LC 505/13
 Para Un. Adm: (183997) GER. DE PESSOAL
 A Partir de: 22/12/2015

Processo N.:

Nome: (139745/1) RAFAEL RODRIGO DA SILVA OLIVEIRA
 Cargo/Função: (5430) AGENTE DO SERVICO DE TRANSITO LC 505/13
 Para Un. Adm: (185892) UNID. DE DESENVOLVIMENTO ORGANIZACIONAL
 A Partir de: 01/02/2016

Processo N.:

Nome: (225349/1) RAISA CATARINA OLIVEIRA SIQUEIRA
 Cargo/Função: (5430) AGENTE DO SERVICO DE TRANSITO LC 505/13
 Para Un. Adm: (192074) GER. DE CONTABILIDADE
 A Partir de: 02/12/2015

Processo N.:

Nome: (127109/1) RENATA NEVES TAVARES DE BARROS FREITAS
 Cargo/Função: (5405) ANALISTA DO SERVIÇO TRANSITO LC 505/13
 Para Un. Adm: (185892) UNID. DE DESENVOLVIMENTO ORGANIZACIONAL
 A Partir de: 01/02/2016

Processo N.:

Nome: (49516/3) ROSVITA FLACH SERRAGLIO
 Cargo/Função: (5430) AGENTE DO SERVICO DE TRANSITO LC 505/13
 Para Un. Adm: (184128) GER. DO NUCLEO DE ATENDIMENTO- AG. DE SINOP
 A Partir de: 01/02/2016

Processo N.:

Nome: (126987/1) SELBA ELISA BADOTTI SAMPAIO
 Cargo/Função: (5430) AGENTE DO SERVICO DE TRANSITO LC 505/13
 Para Un. Adm: (183997) GER. DE PESSOAL
 A Partir de: 01/12/2015

Processo N.:

Nome: (81402/1) WILSON BOSCO DE OLIVEIRA
 Cargo/Função: (5430) AGENTE DO SERVICO DE TRANSITO LC 505/13
 Para Un. Adm: (103349) 4°CÁCERES
 A Partir de: 01/01/2016

PUBLICADA, REGISTRADA, CUMPRÁ-SE.
 Cuiabá-MT, 23 de Fevereiro de 2016.
 Rogers Elizandro Jarbas
 Presidente do Departamento Estadual de Trânsito

BOLETIM DE PESSOAL/DETRAN/00045/2016

DE: 23/02/2016

O Presidente do Departamento Estadual de Trânsito no uso de suas atribuições que lhes são conferidas por lei,

Resolve: DEFERRIR

Evento: LICENÇA PARA TRATAMENTO DE SAUDE

Processo N.:

Nome: (127389/1) ALESSANDRA NONATO LUCENA
Cargo/Função: (5430) AGENTE DO SERVICO DE TRANSITO LC 505/13
Un. Adm: (071943) DIR. DE VEICULOS
A Partir de: 26/01/2016 Até 30/01/2016

Processo N.:

Nome: (15385/1) LUZIA ATAIDE OGEDA
Cargo/Função: (5430) AGENTE DO SERVICO DE TRANSITO LC 505/13
Un. Adm: (155489) 18° JACIARA
A Partir de: 15/02/2016 Até 14/04/2016

Processo N.:

Nome: (256292/1) MARIA FABIOLA BARBOSA CAVALCANTE
Cargo/Função: (5405) ANALISTA DO SERVICO TRANSITO LC 505/13
Un. Adm: (183750) GER. DE AÇÃO EDUCATIVA DE TRANSITO
A Partir de: 26/01/2016 Até 05/02/2016

PUBLICADA, REGISTRADA, CUMPRÁ-SE.
Cuiabá-MT, 23 de Fevereiro de 2016.
Rogers Elizandro Jarbas
Presidente do Departamento Estadual de Trânsito

BOLETIM DE PESSOAL/DETRAN/00046/2016 DE: 23/02/2016

O Presidente do Departamento Estadual de Trânsito no uso de suas atribuições que lhes são conferidas por lei,

Resolve: DEFERIR

Evento: LICENÇA PREMIO - GOZO

Processo N.:

Nome: (225811/1) BERNARDO PIMENTEL BARROSO
Cargo/Função: (5430) AGENTE DO SERVICO DE TRANSITO LC 505/13
Quinquênio de Referência: 04/10/2010 Até 03/10/2015
A Partir de: 26/02/2016 Até 25/05/2016

Processo N.:

Nome: (132501/3) FABIANA PEREIRA DE AGUIAR
Cargo/Função: (5430) AGENTE DO SERVICO DE TRANSITO LC 505/13
Quinquênio de Referência: 03/08/2010 Até 02/10/2015
A Partir de: 25/02/2016 Até 25/03/2016

Processo N.: ci

Nome: (12264/1) JOSE AUGUSTO SILVA NUNES DA MATA
Cargo/Função: (5430) AGENTE DO SERVICO DE TRANSITO LC 505/13
Quinquênio de Referência: 15/02/2002 Até 14/02/2007
A Partir de: 15/02/2016 Até 14/04/2016

Processo N.: 445525/2016

Nome: (225485/1) KAROLLYNE DO NASCIMENTO MARTIMIANO
Cargo/Função: (5430) AGENTE DO SERVICO DE TRANSITO LC 505/13
Quinquênio de Referência: 02/08/2010 Até 01/08/2015
A Partir de: 10/02/2016 Até 10/03/2016

Processo N.: 30026/2016

Nome: (128635/1) LIEGE CORREA DE ARRUDA
Cargo/Função: (5405) ANALISTA DO SERVICO TRANSITO LC 505/13
Quinquênio de Referência: 20/02/2006 Até 19/02/2011
A Partir de: 15/02/2016 Até 15/03/2016

Processo N.:

Nome: (81426/1) MARIA DO CARMO RODRIGUES DE OLIVEIRA
Cargo/Função: (5430) AGENTE DO SERVICO DE TRANSITO LC 505/13
Quinquênio de Referência: 09/12/2010 Até 08/12/2015
A Partir DE: 23/02/2016 Até 21/05/2016

Processo N.: ci018/2016

Nome: (225478/1) ODIL BENEDITO ANTUNES DO NASCIMENTO
Cargo/Função: (5430) AGENTE DO SERVICO DE TRANSITO LC 505/13
Quinquênio de Referência: 29/07/2010 Até 28/07/2015
A Partir de: 02/05/2016 Até 30/06/2016

Processo N.: ci018/2016

Nome: (225478/1) ODIL BENEDITO ANTUNES DO NASCIMENTO
Cargo/Função: (5430) AGENTE DO SERVICO DE TRANSITO LC 505/13
Quinquênio de Referência: 29/07/2010 Até 28/07/2015
A Partir de: 01/03/2016 Até 30/03/2016

Processo N.:

Nome: (4460/1) TERESINHA DE FATIMA OLIVEIRA
Cargo/Função: (5430) AGENTE DO SERVICO DE TRANSITO LC 505/13
Quinquênio de Referência: 12/05/2008 Até 11/05/2013
A Partir de: 13/01/2016 Até 12/03/2016

Processo N.:

Nome: (111091/2) VENERANDA ACOSTA FERNANDES
Cargo/Função: (5405) ANALISTA DO SERVICO TRANSITO LC 505/13
Quinquênio de Referência: 09/12/2003 Até 08/12/2008
A Partir de: 15/02/2016 Até 15/03/2016

PUBLICADA, REGISTRADA, CUMPRÁ-SE.
Cuiabá-MT, 23 de Fevereiro de 2016.
Rogers Elizandro Jarbas
Presidente do Departamento Estadual de Trânsito

BOLETIM DE PESSOAL/DETRAN/00047/2016 DE: 23/02/2016

O Presidente do Departamento Estadual de Trânsito no uso de suas atribuições que lhes são conferidas por lei,

Resolve: CONCEDER

Evento: LICENÇA PREMIO - CONCESSÃO

Processo N.: 20048/2016

Nome: (82281/1) DINALVA SOCORRO NAZARIO LINO
Quinquênio: 18/11/2010 Até 17/11/2015
Qtde Dias: 90

Processo N.: 6101/2016

Nome: (127444/1) ELITON MARTINS DE SOUZA
Quinquênio: 15/12/2010 Até 14/12/2015
Qtde Dias: 90

Processo N.:

Nome: (121599/2) ERIKA YAMASAKI RODRIGUES
Quinquênio: 11/01/2011 Até 10/01/2016
Qtde Dias: 90

Processo N.: 55938/2016

Nome: (4840/1) MARIA IRACI DE FIGUEREDO
Quinquênio: 04/04/2008 Até 03/04/2013
Qtde Dias: 90

Processo N.: 55917/2016

Nome: (81396/1) NADIR DE FATIMA DO AMARAL SEGUNDO
Quinquênio: 20/04/2007 Até 19/04/2012
Qtde Dias: 90

PUBLICADA, REGISTRADA, CUMPRÁ-SE.
Cuiabá-MT, 23 de Fevereiro de 2016.
Rogers Elizandro Jarbas
Presidente do Departamento Estadual de Trânsito

LICITAÇÃO**SECRETARIAS****SEGES****SECRETARIA DE ESTADO DE GESTÃO****SECRETARIA DE ESTADO DE GESTÃO****SUPERINTENDENCIA DE AQUISIÇÕES GOVERNAMENTAIS****AVISO DE LICITAÇÃO****PREGÃO ELETRÔNICO N.º 005/2016/SEGES**

A Superintendência de Aquisições Governamentais torna público que realizará licitação, tendo por objeto o Registro de preço para futura e eventual contratação de empresa especializada em prestação de serviço Telefônico Fixo Comutado e Serviços vinculados - instalação e assinatura, nas modalidades Local, com Discagem Direta a Ramal - DDR, Longa Distância Nacional - LDN e Longa Distância Internacional - LDI e terminais não residenciais, serviços de 0800 - para atender os Órgãos/Entidades do Poder Executivo Estadual com ligações originadas de terminais fixos a ser executado de forma contínua, conforme especificações e condições técnicas constantes neste edital e em seus anexos.

LANÇAMENTO E ENVIO DA(S) PROPOSTA(S) NO SIAG: entre os dias **25/02/2016 a 07/03/2016**, período integral, exceto quanto ao dia da abertura da sessão, quando o horário máximo de aceitação será até as **09h45min** (horário de Brasília).

ABERTURA DAS PROPOSTAS E INÍCIO DA SESSÃO: no dia **07/03/2016 às 10h00min (HORÁRIO DE BRASÍLIA)**, através do site **www.gestao.mt.gov.br** - link: **http://aquisicoes.sad.mt.gov.br**.

EDITAL DISPONIBILIZADO: **www.gestao.mt.gov.br** - (Link: Portal de Aquisições); duvidas pelo email: **pregao@gestao.mt.gov.br** - tel. 0XX-65-3613-3674.

Cuiabá-MT, 23 de fevereiro de 2016.

Agezandro Costa de Abreu

Superintendente de Aquisições Governamentais - SEGES/MT

Resultado de Licitação

O Superintendente de Aquisições Governamentais da Secretaria de Estado de Gestão vem a Público divulgar o Resultado da Licitação na Modalidade Pregão Eletrônico 036/2015/SEGES, Processo Administrativo n.º 131.829/2015/SEGES, o qual tem por objeto Registro de Preços para futura e eventual Contratação de empresa especializada nos serviços de limpeza de fossa, sob demanda, nos municípios do Estado de Mato Grosso, para atender aos Órgãos/Entidades do Poder Executivo Estadual.

LOTE	ITEM	EMPRESA CLASSIFICADA	QTDE ESTIMADA	UND	VALOR OFERTADO R\$	SITUAÇÃO
1	1	DDMAT DESINSETIZADORA LTDA - EPP	3040000	LT	0,06	HABILITADO
1	2	DDMAT DESINSETIZADORA LTDA - EPP	683	UN	72,94	HABILITADO
2	1	DDMAT DESINSETIZADORA LTDA - EPP	2672000	LT	0,06	HABILITADO
2	2	DDMAT DESINSETIZADORA LTDA - EPP	694	UN	69,94	HABILITADO
3	1	DDMAT DESINSETIZADORA LTDA - EPP	2772000	LT	0,06	HABILITADO
3	2	DDMAT DESINSETIZADORA LTDA - EPP	711	UN	69,94	HABILITADO
4	1	DDMAT DESINSETIZADORA LTDA - EPP	5744000	LT	0,03	HABILITADO
4	2	DDMAT DESINSETIZADORA LTDA - EPP	982	UN	69,00	HABILITADO
5	1	DDMAT DESINSETIZADORA LTDA - EPP	8168000	LT	0,03	HABILITADO
5	2	DDMAT DESINSETIZADORA LTDA - EPP	1399	UN	69,00	HABILITADO
6	1	S DA SILVA COMÉRCIO - ME	35718000	LT	0,02	HABILITADO
6	2	S DA SILVA COMÉRCIO - ME	4637	UN	57,00	HABILITADO
7	1	DDMAT DESINSETIZADORA LTDA - EPP	9050000	LT	0,03	HABILITADO
7	2	DDMAT DESINSETIZADORA LTDA - EPP	782	UN	69,00	HABILITADO
8	1	DDMAT DESINSETIZADORA LTDA - EPP	2439800	LT	0,05	HABILITADO
8	2	DDMAT DESINSETIZADORA LTDA - EPP	710	UN	72,00	HABILITADO
9	1	DDMAT DESINSETIZADORA LTDA - EPP	2298000	LT	0,06	HABILITADO
9	2	DDMAT DESINSETIZADORA LTDA - EPP	702	UN	72,94	HABILITADO
10	1	DDMAT DESINSETIZADORA LTDA - EPP	2148000	LT	0,06	HABILITADO
10	2	DDMAT DESINSETIZADORA LTDA - EPP	702	UN	72,94	HABILITADO
11	1	DDMAT DESINSETIZADORA LTDA - EPP	900000	LT	0,06	HABILITADO
11	2	DDMAT DESINSETIZADORA LTDA - EPP	661	UN	72,94	HABILITADO

12	1	DDMAT DESINSETIZADORA LTDA - EPP	3082000	LT	0,07	HABILITADO
12	2	DDMAT DESINSETIZADORA LTDA - EPP	1320	UN	69,00	HABILITADO

Cuiabá, 22 de fevereiro de 2016.

Agezandro Costa de Abreu
Superintendente de Aquisições Governamentais/SEGES

TERMO DE ADJUDICAÇÃO E HOMOLOGAÇÃO

O Secretário de Estado de Gestão no uso de suas atribuições **ADJUDICA** e **HOMOLOGA** os Lotes **01, 02, 03, 04, 05, 06, 07, 08, 09, 10, 11 e 12**, do procedimento licitatório - **Pregão Eletrônico 036/2015/SEGES**, Processo Administrativo n.º **131.829/2015/SEGES**, nos termos do artigo 4º, inciso XXI e XXII, da Lei 10.520/2002, o qual tem por objeto Registro de Preços para futura e eventual Contratação de empresa especializada nos serviços de limpeza de fossa, sob demanda, nos municípios do Estado de Mato Grosso, para atender aos Órgãos/Entidades do Poder Executivo Estadual, em conformidade com o Resultado de Licitação do Superintendente de Aquisições Governamentais.

Cuiabá, 22 de fevereiro de 2016.

Julio Cezar Modesto dos Santos
Secretário de Estado de Gestão

SEPLAN**SECRETARIA DE ESTADO DE PLANEJAMENTO****Processo nº. 617353/2015****Assunto:** Contratação de empresa com Inexigibilidade de Licitação.

Reconheço a Inexigibilidade de Licitação n. 006/2016/SEPLAN para contratação da Empresa **ECONSULT CONSULTORIA E PESQUISA ECONÔMICA LTDA**, inscrita no CNPJ sob o nº. 07.004.414/0001-38, para "Contratação de serviços técnicos especializados com o objetivo de elaboração e implantação de sistema de cálculos do PIB de Mato Grosso e respectiva capacitação da equipe técnica da Secretaria Adjunta de Informações Socioeconômicas, Geográficas e Indicadores-SEPLAN/MT, no valor de **R\$ 120.000,00 (Cento e vinte mil reais)**, despesa que correrá por conta da dotação orçamentária: Unidade Orçamentária 20101, projeto/atividade **2025**, elemento de despesa **3.3.90.35.00**, fonte **100** do orçamento desta Secretaria de Estado de Planejamento - SEPLAN/MT, com fundamento no inciso II, artigo 25 da Lei n.º 8.666/93 c/c artigo 13, inciso VI, da mesma lei, tendo o presente processo sido submetido à apreciação da Assessoria Jurídica deste órgão, a qual emitiu parecer favorável à deliberação do Senhor Secretário para ratificação.

Cuiabá/MT, 23 de fevereiro de 2016.

Eduilen Jesus Arruda Leite
Superintendente de Administração Sistêmica

RATIFICO, em todos os seus termos, a decisão do Senhor Superintendente Administrativo desta Secretaria, acima exarada.

Cuiabá/MT, 23 de fevereiro de 2016.

Douglas de Jesus Araújo
Secretário Adjunto de Administração Sistêmica

PROCURADORIA GERAL DE JUSTIÇA

PORTARIA Nº 070/2016-PGJ

O PROCURADOR-GERAL DE JUSTIÇA, no uso de suas atribuições legais, considerando a necessidade de aprovação dos Projetos de Arquitetura para Readequação e Ampliação da Sede das Promotorias de Justiça da Comarca de Barra do Garças - MT, **RESOLVE:**

Art. 1º. Delegar ao Dr. **Wdison Luiz Franco Mendes**, Promotor de Justiça da Comarca de Barra do Garças - MT, poderes para:

a) exercer todos os atos necessários para efetivar a aprovação dos projetos de Readequação e Ampliação do edifício sede das Promotorias de Justiça da Comarca de Barra do Garças, bem como representar a Procuradoria-Geral de Justiça em todos os trâmites necessários perante os órgãos públicos locais, tal como Prefeitura Municipal e Corpo de Bombeiros Militar;

b) verificar se as despesas dos serviços notariais e de registro público se amoldam aos benefícios concedidos pela Lei Estadual nº 7081, de 23 de dezembro de 1998 e alterações posteriores, que trata da isenção de pagamento de emolumentos quando o Estado de Mato Grosso for parte interessada;

c) realizar qualquer outro ato relacionado à referida aprovação, que não esteja, porventura, especificado neste Instrumento.

Art. 2º. Esta Portaria entra em vigor na data de sua publicação.

Cuiabá, 18 de fevereiro de 2016.

PAULO ROBERTO JORGE DO PRADO
Procurador-Geral de Justiça

PORTARIA nº 064/2016-DG

A DIRETORA-GERAL DA PROCURADORIA GERAL DE JUSTIÇA, no uso de suas atribuições legais, **RESOLVE:**

Conceder à servidora **AMANDA AMORIM FARIAS FRANCISCO**, matrícula nº 006307, oficial de gabinete, 15 (quinze) dias de **licença para tratamento de saúde**, conforme Atestado Médico, nos termos do artigo 60, parágrafo 3º da Lei 8.213 de 24 de julho de 1991, redação dada pela Lei nº 9.876, de 26.11.1999, com efeitos **retroativos a 10.02.2016**, conforme processo gedoc nº 000694-001/2016.

Conceder ao servidor **DIONIR ADRIANO CONTREIRA**, matrícula nº 006549, assistente ministerial, 15 (quinze) dias de **licença para tratamento de saúde**, conforme Atestado Médico, nos termos do artigo 60, parágrafo 3º da Lei 8.213 de 24 de julho de 1991, redação dada pela Lei nº 9.876, de 26.11.1999, com efeitos **retroativos a 25.01.2016**, conforme processo gedoc nº 000458-001/2016.

Conceder ao servidor **EDMUNDO CARLOS BORRALHO FERREIRA DA SILVA**, matrícula nº 000728, técnico administrativo, 09 (nove) dias de **Licença para tratamento de saúde**, conforme Atestado Médico, nos termos do artigo 230 da Lei Complementar nº 04/90, alterado pela Lei Complementar 12/92 e regulamentado pelo artigo 1º do Ato Administrativo nº 118/2011-PGJ, com efeitos **retroativos a 21.01.2016**, conforme processo gedoc nº 000368-001/2016.

Conceder à servidora **FRANCIJANE MOREIRA DO CARMO HÖSER**, matrícula nº 000429, técnico administrativo, 14 (quatorze) dias de **Licença para tratamento de saúde**, conforme Atestados Médicos, nos termos do artigo 230 da Lei Complementar nº 04/90, alterado pela Lei Complementar 12/92 e regulamentado pelo artigo 1º do Ato Administrativo nº 118/2011-PGJ, com efeitos da seguinte maneira: 02 (dois) dias **retroativos a 07.01.2016** e 12 (doze) dias **retroativos a 26.01.2016**, conforme processo gedoc nº 000485-001/2016.

Conceder à servidora **LUCIANE INFANTINO FRANÇA**,

matrícula nº 006903, oficial de gabinete, 08 (oito) dias consecutivos de afastamento, **em razão do falecimento de pessoa da família**, conforme Certidão de Óbito, nos termos do artigo 124, inciso III, alínea "b", da Lei Complementar nº 04/90, com efeitos **retroativos a 30.01.2016**, conforme processo gedoc nº 000562-001/2016.

Conceder ao servidor **LUIZ RICARDO ACIOLI DA SILVA**, matrícula nº 006574, motorista, 02 (dois) dias de **Licença por Motivo de Doença em Pessoa da Família**, conforme Atestados Médicos, nos termos do artigo 105, da Lei Complementar nº 04/90, regulamentado pelo artigo 1º do Ato Administrativo nº 172/2011-PGJ, com efeitos da seguinte maneira: 01 (um) dia **em 21.01.2016** e 01 (um) dia **em 26.01.2016**, e, no dia **15.01.2016** (período vespertino) e **no dia 27.01.2016** (período vespertino), conforme processo gedoc nº 000611-001/2016.

Conceder ao servidor **LUIZ RICARDO ACIOLI DA SILVA**, matrícula nº 006574, motorista, 01 (um) dia de **Licença para tratamento de saúde**, conforme Médico, nos termos do artigo 230 da Lei Complementar nº 04/90, alterado pela Lei Complementar 12/92 e regulamentado pelo artigo 1º do Ato Administrativo nº 118/2011-PGJ, com efeitos **no dia 29.01.2016**, conforme processo gedoc nº 000611-001/2016.

Conceder ao servidor **STHÊNIO SANTANA DOS SANTOS**, matrícula 006842, oficial de gabinete, 08 (oito) dias consecutivos de **afastamento, em virtude de casamento**, conforme Certidão de Casamento, nos termos do artigo 124, inciso III, alínea "a", da Lei Complementar nº 04/90, com efeitos **retroativos a 21.01.2016**, conforme processo gedoc nº 000599-001/2016.

Conceder à servidora **ALINE PATRÍCIA LOPES LIMA DE BRITO**, matrícula 006320, oficial de gabinete, 180 (cento e oitenta) dias de **Licença à Gestante**, de acordo com Certidão de Nascimento, com fulcro no artigo 235, da Lei Complementar nº 04/90, com a nova redação dada pela Lei Complementar nº 330, de 10 de setembro de 2008, com efeitos **no período de 03.02.2016 a 31.07.2016**, conforme processo gedoc nº 000752-001/2016.

Conceder à servidora **MIRTES GRANELLA**, matrícula nº 000988, técnico administrativo, 01 (um) dia de **dispensa do serviço**, com base no artigo 98, da Lei 9.504/97, referente ao serviço prestado à Justiça Eleitoral, no dia 05.10.2014, com efeito **retroativo ao dia 22.01.2016**, conforme processo gedoc nº 000395-001/2016.

Conceder à servidora **RUTHE BISPO SALES**, matrícula nº 000813, técnico administrativo, 02 (dois) dias de **dispensa do serviço**, com base no artigo 98, da Lei 9.504/97, referentes aos serviços prestados à Justiça Eleitoral, nos dias 15 e 25.10.2014, com efeitos da seguinte maneira: 01 (um) dia **em 08.01.2016** e 01 (um) dia **em 11.01.2016**, conforme processo gedoc nº 000596-001/2016.

Registrada. Publicada. Cumpra-se.

Cuiabá, 19 de fevereiro de 2016.

Cláudia Di Giacomo Mariano
Diretora-Geral

PORTARIA nº 065/2016-DG

A DIRETORA-GERAL DA PROCURADORIA GERAL DE JUSTIÇA, no uso de suas atribuições legais, **RESOLVE:**

Conceder ao servidor **ALESSANDRO PINTO DE ARRUDA**, matrícula 006565, técnico administrativo, 30 (trinta) dias de **férias regulamentares**, referente ao exercício de 2015/2016, sendo 15 (quinze) dias **convertidos em abono pecuniário** e o gozo de 15 (quinze) dias a partir do dia 29.02.2016, conforme requerimento via portal.

Conceder ao servidor **ANDERSON ROBERTO FOLLMANN TOLAZZI**, matrícula 000466, técnico administrativo, 30 (trinta) dias de **férias regulamentares**, referente ao exercício de 2014/2015, sendo 10 (dez) dias **convertidos em abono pecuniário** e o gozo de 20 (vinte) dias, da seguinte maneira:

10 (dez) dias a partir de **28.03.2016** e 10 (dez) dias a partir do dia **16.11.2016**, conforme requerimento via portal.

Conceder à servidora **ELENICE SCHMIDT BATISTA**, matrícula 006536, assistente ministerial, 30 (trinta) dias de **férias regulamentares**, referente ao exercício de 2015/2016, sendo 10 (dez) dias **convertidos em abono pecuniário** e o gozo de 20 (vinte) dias, da seguinte maneira: 10 (dez) dias a partir de **10.02.2016** e 10 (dez) dias a partir do dia **04.07.2016**, conforme requerimento via portal.

Conceder à servidora **FRANCISCA MARIA DE SANTANA**, matrícula 000021, técnico administrativo, 30 (trinta) dias de **férias regulamentares**, referente ao exercício de 2015/2016, sendo 15 (quinze) dias **convertidos em abono pecuniário** e o gozo de 15 (quinze) dias a partir do dia **10.03.2016**, conforme requerimento via portal.

Conceder ao servidor **GIULLIAN FABIO OLIVEIRA SILVA**, matrícula 006485, oficial de gabinete, 30 (trinta) dias de **férias regulamentares**, referente ao exercício de 2014/2015, sendo 15 (quinze) dias **convertidos em abono pecuniário** e o gozo de 15 (quinze) dias a partir do dia **14.03.2016**, conforme requerimento via portal.

Conceder à servidora **KEYLA CRISTIAN AVANSI**, matrícula 000539, técnico administrativo, 30 (trinta) dias de **férias regulamentares**, referente ao exercício de 2014/2015, sendo 15 (quinze) dias **convertidos em abono pecuniário** e o gozo de 15 (quinze) dias a partir do dia **29.02.2016**, conforme requerimento via portal.

Conceder à servidora **LAIS CARDOZO**, matrícula 006647, assistente ministerial, 30 (trinta) dias de **férias regulamentares**, referente ao exercício de 2014/2015, sendo 15 (quinze) dias **convertidos em abono pecuniário** e o gozo de 15 (quinze) dias a partir do dia **01.04.2016**, conforme requerimento via portal.

Conceder ao servidor **MARLEY PEREIRA MESQUITA**, matrícula 006554, motorista, 30 (trinta) dias de **férias regulamentares**, referente ao exercício de 2015/2016, da seguinte maneira: 15 (quinze) dias a partir do dia **13.06.2016** e 15 (quinze) dias a partir do dia **05.12.2016**, conforme requerimento via portal.

Conceder à servidora **MARIA AUXILIADORA ANTUNES DOS SANTOS**, matrícula 000044, técnico administrativo, 30 (trinta) dias de **férias regulamentares**, referente ao exercício de 2015/2016, sendo 10 (dez) dias **convertidos em abono pecuniário** e o gozo de 20 (vinte) dias a partir do dia **07.03.2016**, conforme requerimento via portal.

Conceder ao servidor **MATHEUS TAVARES**, matrícula 006756, assistente ministerial, 30 (trinta) dias de **férias regulamentares**, referente ao exercício de 2015/2016, sendo 15 (quinze) dias **convertidos em abono pecuniário** e o gozo de 15 (quinze) dias a partir do dia **28.03.2016**, conforme requerimento via portal.

Conceder à servidora **NATHIELI REGINA MARINI**, matrícula 006862, oficial de gabinete, 30 (trinta) dias de **férias regulamentares**, referente ao exercício de 2015/2016, sendo 15 (quinze) dias **convertidos em abono pecuniário** e o gozo de 15 (quinze) dias a partir do dia **06.04.2016**, conforme requerimento via portal.

Conceder à servidora **PRISCILLA APARECIDA ROCHA**, matrícula 006343, assessora de procurador, 30 (trinta) dias de **férias regulamentares**, referente ao exercício de 2014/2015, sendo 15 (quinze) dias **convertidos em abono pecuniário** e o gozo de 15 (quinze) dias a partir do dia **09.03.2016**, conforme requerimento via portal.

Conceder à servidora **VIVIANE DE CARVALHO SINGULANE**, matrícula 006864, assistente ministerial, 30 (trinta) dias de **férias regulamentares**, referente ao exercício de 2015/2016, sendo 10 (dez) dias **convertidos em abono pecuniário** e o gozo de 20 (vinte) dias, da seguinte maneira: 10 (dez) dias a partir de **10.02.2016** e 10 (dez) dias a partir do dia **16.11.2016**, conforme requerimento via portal.

Registrada. Publicada. Cumpra-se.

Cuiabá, 19 de fevereiro de 2016.

Cláudia Di Giacomo Mariano
Diretora-Geral

PORTARIA nº 066/2016-DG

A DIRETORA-GERAL DA PROCURADORIA GERAL DE JUSTIÇA, no uso de suas atribuições legais, **RESOLVE**:

Conceder à servidora **ANA PAULA LINS SOARES**, matrícula nº 000568, técnico administrativo, 02 (dois) dias de **dispensa do serviço**, com base no artigo 98, da Lei 9.504/97, referentes aos serviços prestados à Justiça Eleitoral, no dia 19/09/2014, com efeitos a partir de **26.01.2016**, conforme requerimento via portal.

Conceder à servidora **CLÊNIA GORETH DA SILVA SOUZA**, matrícula nº 006097, chefe de departamento de imprensa e comunicação social, 03 (três) dias de **dispensa do serviço**, com base no artigo 98, da Lei 9.504/97, referentes aos serviços prestados à Justiça Eleitoral, nos dias 05 e 26/10/2014, com efeitos a partir de **10.02.2016**, conforme requerimento via portal.

Conceder ao servidor **DIEGO DIAS DE LIMA**, matrícula nº 006569, bibliotecário, 01 (um) dia de **dispensa do serviço**, com base no artigo 98, da Lei 9.504/97, referente ao serviço prestado à Justiça Eleitoral, no dia 05/10/2014, com efeito retroativo ao dia **29.01.2016**, conforme requerimento via portal.

Conceder à servidora **DINA MARIA DE ASSIS MOURA**, matrícula nº 006523, oficial de gabinete, 02 (dois) dias de **dispensa do serviço**, com base no artigo 98, da Lei 9.504/97, referentes aos serviços prestados à Justiça Eleitoral, no dia 26/10/2014, com efeitos a partir de **18.02.2016**, conforme requerimento via portal.

Conceder a servidora **DINALVA LIMA SOUZA**, matrícula nº 000084, engenheira sanitária, 03 (três) dias de **dispensa do serviço**, com base no artigo 98, da Lei 9.504/97, referentes aos serviços prestados à Justiça Eleitoral, no dia 30/09; 04 e 05/10/2014, com efeitos retroativos a **10.02.2016**, conforme requerimento via portal.

Conceder à servidora **ELAINE SILVA DE OLIVEIRA ARRUDA**, matrícula nº 000772, técnico administrativo, 02 (dois) dias de **dispensa do serviço**, com base no artigo 98, da Lei 9.504/97, referentes aos serviços prestados à Justiça Eleitoral, nos dias 24 e 25/10/2014, com efeitos retroativos a **04.02.2016**, conforme requerimento via portal.

Conceder à servidora **FRANCISCA MARIA DE SANTANA**, matrícula nº 000021, técnico administrativo, 04 (quatro) dias de **dispensa do serviço**, com base no artigo 98, da Lei 9.504/97, referentes aos serviços prestados à Justiça Eleitoral, nos dias 06 e 07/10/2012, com efeitos retroativos a **02.02.2016**, conforme requerimento via portal.

Conceder à servidora **GIRLANE GOMES DA SILVA**, matrícula nº 000152, auxiliar de agente administrativo, 02 (dois) dias de **dispensa do serviço**, com base no artigo 98, da Lei 9.504/97, referentes aos serviços prestados à Justiça Eleitoral, no dia 23/10/2015, com efeitos retroativos a **11.02.2016**, conforme requerimento via portal.

Conceder à servidora **GISLEINE ROSA DOS SANTOS CAMPOS**, matrícula nº 000981, oficial de gabinete, 02 (dois) dias de **dispensa do serviço**, com base no artigo 98, da Lei 9.504/97, referentes aos serviços prestados à Justiça Eleitoral, no dia 17/09/2014, com efeitos a partir de **29.02.2016**, conforme requerimento via portal.

Conceder à servidora **GEÓRGIA LUCAS DOS SANTOS RODRIGUES**, matrícula nº 006058, oficial de gabinete, 03 (três) dias de **dispensa do serviço**, com base no artigo 98, da Lei 9.504/97, referentes aos serviços prestados à Justiça Eleitoral, nos dias 24 e 25/10/2014, com efeitos retroativos a **10.02.2016**, conforme requerimento via portal.

Conceder ao servidor **JORGE KAZICAWA JUNIOR**, matrícula nº 006813, assessor de procurador, 02 (dois) dias de **dispensa do serviço**, com base no artigo 98, da Lei 9.504/97, referentes aos serviços prestados à Justiça Eleitoral, no dia 05/10/2014, com efeitos a partir de **18.02.2016**, conforme requerimento via portal.

Conceder ao servidor **JEAN DA SILVA BARROS**, matrícula nº 000642, analista contador, 02 (dois) dias de **dispensa do serviço**, com base no artigo 98, da Lei 9.504/97, referentes aos serviços prestados à Justiça Eleitoral, no dia 05/10/2014, com efeitos retroativos a **07.01.2016**,

conforme requerimento via portal.

Conceder a servidora **KATIUCY ALBUQUERQUE**, matrícula nº 006015, técnico administrativo, 02 (dois) dias de **dispensa do serviço**, com base no artigo 98, da Lei 9.504/97, referentes aos serviços prestados à Justiça Eleitoral, nos dias 27 e 28/10/2012, com efeitos da seguinte maneira:

01 (um) dia retroativo ao dia **05.02.2016** e 01 (um) dia retroativo ao dia **10.02.2016**, conforme requerimento via portal.

Conceder à servidora **KÁTIA APARECIDA REIS DE OLIVEIRA ARRUDA**, matrícula nº 006017, chefe do departamento de gestão de pessoas, 02 (dois) dias de **dispensa do serviço**, com base no artigo 98, da Lei 9.504/97, referentes aos serviços prestados à Justiça Eleitoral, no dia 04/10/2014, com efeitos a partir de **04.08.2016**, conforme requerimento via portal.

Conceder ao servidor **LUIZ GUILHERME COSTA PEDROSO SILVA**, matrícula nº 006420, oficial de gabinete, 04 (quatro) dias de **dispensa do serviço**, com base no artigo 98, da Lei 9.504/97, referentes aos serviços prestados à Justiça Eleitoral, nos dias 25 e 26/10/2014, com efeitos a partir de **15.02.2016**, conforme requerimento via portal.

Conceder à servidora **MÁRCIA CRISTINA MARTINS**, matrícula nº 000282, auxiliar de agente administrativo, 03 (três) dias de **dispensa do serviço**, com base no artigo 98, da Lei 9.504/97, referentes aos serviços prestados à Justiça Eleitoral, nos dias 24 e 25/10/2014, com efeitos a partir de **01.06.2016**, conforme requerimento via portal.

Conceder a servidora **MIRELA MIRANDA OJEDA**, matrícula nº 000849, assistente ministerial, 02 (dois) dias de **dispensa do serviço**, com base no artigo 98, da Lei 9.504/97, referentes aos serviços prestados à Justiça Eleitoral, no dia 28/10/2014, com efeitos da seguinte maneira:

01 (um) dia retroativo ao dia **05.02.2016** e 01 (um) dia retroativo ao dia **10.02.2016**, conforme requerimento via portal.

Conceder ao servidor **OLACI ALVES PEREIRA**, matrícula nº 000844, técnico administrativo, 02 (dois) dias de **dispensa do serviço**, com base no artigo 98, da Lei 9.504/97, referentes aos serviços prestados à Justiça Eleitoral, no dia 23/09/2014, com efeitos retroativos a **11.02.2016**, conforme requerimento via portal.

Conceder à servidora **WALDIRENE PIRES DE AVILA**, matrícula nº 000905, técnico administrativo, 02 (dois) dias de **dispensa do serviço**, com base no artigo 98, da Lei 9.504/97, referentes aos serviços prestados à Justiça Eleitoral, no dia 05/10/2014, com efeitos a partir de **18.08.2016**, conforme requerimento via portal.

Registrada. Publicada. Cumpra-se.

Cuiabá, 19 de fevereiro de 2016.

Cláudia Di Giacomo Mariano

Diretora-Geral

PORTARIA Nº 067/2016-DG

A DIRETORA-GERAL DA PROCURADORIA GERAL DE JUSTIÇA, no uso de suas atribuições legais, **RESOLVE**:
Conceder **HORÁRIO ESPECIAL** ao servidor **FLÁVIO**

FIGUEIREDO POSSUMATO, técnico administrativo, matrícula nº 000461, lotado na Gerência de Controle e Pagamento de Pessoal, em razão de estar matriculado no período letivo **2015/2** do curso de Bacharelado em Ciência da Computação, ministrado pela Universidade Federal de Mato Grosso - **UFMT**, conforme planilha de horário de aulas, devendo cumprir sua jornada de trabalho, da seguinte forma:

Dias da Semana	Horários			Carga Horária
Segunda-feira	8h às 12h	13h às 15h30min	17h às 19h	8h30min
Terça-feira	9h às 12h	13h às 15h30min	17h às 19h	7h30min
Quarta-feira	9h às 12h	13h às 15h30min	17h às 19h	7h30min
Quinta-feira	8h às 12h	13h às 15h30min	17h às 19h	7h30min
Sexta-feira	8h às 13h		15h às 19h	9h
Total				40 horas

sem prejuízo do exercício do cargo, nos termos do artigo 3º, parágrafo primeiro, do Ato nº 191/2007-PGJ, c/c artigo 1º, inciso I, do Ato Administrativo nº 005/2008-PGJ, alterado pelo Ato Administrativo nº 466/2015-PGJ, a partir de **13.01.2016** (data do protocolo), até o final do período letivo 2015/2 do curso acima mencionado, conforme processo gedoc nº 000195-001/2016.

Registrada. Publicada. Cumpra-se.

Cuiabá, 19 de fevereiro de 2016.

Cláudia Di Giacomo Mariano

Diretora-Geral

PORTARIA Nº 076/2016-DG

A DIRETORA-GERAL DA PROCURADORIA GERAL DE JUSTIÇA, no uso de suas atribuições legais,

RESOLVE:

Art. 1º Designar o servidor **DORIVAL FERREIRA DE SOUZA**, matrícula nº 000724, lotado no Departamento de Apoio Administrativo, para responder pela gestão, acompanhamento e fiscalização do Contrato abaixo especificado:

Contrato nº 018/2016

Empresa Contratada: Bressan, Lamonnato e CIA LTDA.
CNPJ/MF: 03.512.021/0001-84.

Art. 2º Em caso de ausência do designado por motivo de férias, licença, etc, responde pela gestão do contrato o substituto pelo período em que se der a substituição.

Art. 3º Esta Portaria entra em vigor na data de sua assinatura.

Registrada. Publicada. Cumpra-se.

Cuiabá-MT, 22 de fevereiro de 2016.

Cláudia Di Giacomo Mariano

Diretora-Geral

PROCURADORIA GERAL DO ESTADO

PORTARIA Nº 04/PGE/2016.

O PROCURADOR-GERAL DO ESTADO DE MATO GROSSO, no uso de suas atribuições legais,

RESOLVE:

Art. 1º Deferir ao Procurador do Estado **Dr. Luiz Alexandre Combat de Faria Tavares**, 03 (três) dias de licença médica, no período de **2-2-2016 a 4-2-2016**, conforme solicitação formulada no Processo nº 67280/2016-PGE.

Art. 2º Revogam-se as disposições contrárias.

REGISTRADA, PUBLICADA, CUMPRADA - SE.

Procuradoria-Geral do Estado, em Cuiabá - MT, 16 de fevereiro de 2016.

PATRYCK DE ARAUJO AYALA
Procurador Geral do Estado

DEFENSORIA PÚBLICA

EXTRATO DO PRIMEIRO TERMO ADITIVO AO TERMO DE CESSÃO DE USO N.002/2014

PARTES: DEFENSORIA PÚBLICA DO ESTADO DE MATO GROSSO - CNPJ N.02.528.193/0001-83 E A PREFEITURA MUNICIPAL DE ALTO ARAGUAIA - CNPJ N.03.579.836/0001-80

OBJETO: O presente Termo tem por objeto prorrogar a data da vigência, por mais 02 (dois) anos.

ASSINATURA: 04/02/2016.

SIGNATÁRIOS: Dr. DJALMA SABO MENDES JUNIOR - Defensoria Pública do Estado de Mato Grosso e JERONIMO SAMITA MAIA NETO - Prefeitura Municipal de Alto Araguaia.

ATO Nº. 025/2016

O DEFENSOR PÚBLICO GERAL DO ESTADO DE MATO GROSSO, no uso de suas atribuições legais, **resolve nomear SYLVIO FEITOSA DE FREITAS**, no cargo em comissão DPNE-II de Assistente Técnico da Defensoria Pública do Estado de Mato Grosso, a partir de 22/02/2016.

PUBLICADO,
REGISTRADO,
CUMPRÁ-SE.

Cuiabá/MT, 22/02/2016.

(ORIGINAL ASSINADO)
Djalma Sabo Mendes Júnior
Defensor Público-Geral

ATO Nº. 026/2016

O DEFENSOR PÚBLICO GERAL DO ESTADO DE MATO GROSSO, no uso de suas atribuições legais, **resolve nomear BRUNA COSTA ABDO**, no cargo em comissão DPNE-II de Assistente Jurídica da Defensoria Pública do Estado de Mato Grosso, para atuar junto ao Núcleo Criminal da Capital, a partir de 22/02/2016.

PUBLICADO,
REGISTRADO,
CUMPRÁ-SE.

Cuiabá/MT, 22/02/2016.

(ORIGINAL ASSINADO)
Djalma Sabo Mendes Júnior
Defensor Público-Geral

PORTARIA Nº. 114/2016/SDPG

O PRIMEIRO SUBDEFENSOR PÚBLICO-GERAL DO ESTADO DE MATO GROSSO, por meio de delegação verbal do Defensor Público-Geral para o ato, com fundamento no art. 26, XIII da lei 146/2003, no uso de suas atribuições institucionais, conferidas pela Lei Orgânica da Defensoria Pública do Estado de Mato Grosso (Lei Complementar Estadual n.º 146, de 29 de dezembro de 2003), a quem compete dirigir a instituição, bem como superintender, coordenar e orientar as atividades dos seus membros, promovendo atos da gestão administrativa, financeira e de pessoal, em conformidade com seu artigo 11º, I, III e IX.

RESOLVE:

Art. 1º - DESIGNAR os Defensores Públicos do Estado de Mato Grosso, Dr. Marcelo Rodrigues Leirião e Dra. Sandra Cristina Alves, no interesse da Administração Pública, para atuarem com prejuízo de suas atribuições, na Semana Nacional do Juri da Defensoria Pública do Núcleo de Várzea Grande/MT.

Art. 2º A presente Portaria entra em vigor a partir da data de publicação.

Cuiabá/MT, 23 de fevereiro de 2016.

(ORIGINAL ASSINADO)
Silvio Jeferson de Santana
Primeiro Subdefensor Público-Geral

EXTRATO DO 3º TERMO ADITIVO AO CONTRATO Nº 004/2013-DP/MT

Locatária: DEFENSORIA PÚBLICA DO ESTADO DE MATO GROSSO.

Locador: HÉLIO DOS REIS MARTINS.

Objeto: Prorrogar o prazo de vigência do Contrato nº 004/2013, por 12 (doze) meses, bem como reajustar o valor concernente à locação do imóvel, em 10,96% (dez vírgula noventa e seis por cento) conforme índices do IGPM.

Valor mensal: R\$ 3.517,68 (três mil quinhentos e dezessete reais sessenta e oito centavos).

Vigência: 20/02/2016 a 20/02/2017.

Fundamento Legal: Lei 8.245/91 e Lei 8.666/93, Processo nº 535605/2015, Parecer Técnico nº 662/2015/ DP-MT.

Data de Assinatura: 16/02/2016.

Assinam: Defensor Público Geral - Djalma Sabo Mendes Junior, Primeiro Subdefensor Público Geral - Silvio Jeferson de Santana, Hélio dos Reis Martins - proprietário do imóvel.

EXTRATO DO 3º TERMO ADITIVO AO CONTRATO Nº 004/2014-DP/MT

Contratante: DEFENSORIA PÚBLICA DO ESTADO DE MATO GROSSO.

Contratada: LUIZ CESAR KAWASAKI E CIA LTDA.

Objeto: Prorrogar o prazo de vigência do Contrato nº 004/2014, por 12 (doze) meses.

Vigência: 24/02/2016 a 24/02/2017.

Fundamento Legal: Lei 8.245/91 e Lei 8.666/93, Processo nº 535600/2015, Parecer Técnico nº 698/2015/ DP-MT.

Data de Assinatura: 16/02/2016.

Assinam: Defensor Público Geral - Djalma Sabo Mendes Junior, Primeiro Subdefensor Público Geral - Silvio Jeferson de Santana, representante da empresa Luiz Cesar Kawasaki e Cia Ltda - Luiz Cesar Kawasaki.

RETIFICAÇÃO DO EXTRATO DO TERMO DE CONTRATO Nº 049/2015-DP/MT, publicado no Diário Oficial nº 26669 do dia 30 de novembro de 2015

Onde se lê: "O objeto do presente instrumento é a contratação de empresa para prestação dos serviços terceirizados de mão de obra para Condução de veículo, para atender a (...)".

Deve ser ler: "O objeto do presente instrumento é a contratação de empresa para prestação dos serviços terceirizados de 02 (duas) mãos de obra para condução de veículos, para atender a (...)".

DISPENSA DE LICITAÇÃO Nº 023/2016/DP/MT

Processo nº: 39983/2016

Contratante: DEFENSORIA PÚBLICA DO ESTADO DE MATO GROSSO.

Contratada: ENERGISA MATO GROSSO.

Objeto: Aquisição dos serviços de fornecimento de energia elétrica, para atender Defensoria Pública do Estado de Mato Grosso..**Fundamento Legal:** artigo 24, inc. XXII c/c artigo 26 da Lei Federal 8.666/93 e Parecer Técnico nº 091/2016/DP/MT.**Valor:** R\$ 540.000,00 (quinhentos e quarenta mil reais).**Dotação Orçamentaria:** 10101.0001.03.122.036.2007.9900.339000000.100.4.1**Elemento despesa:** 39.**AVISO DE REABERTURA DE LICITAÇÃO
CONVITE Nº 001/2016****OBJETO:** LICITAÇÃO DO TIPO MENOR PREÇO GLOBAL PARA CONTRATAÇÃO DE EMPRESA ESPECIALIZADA NA VISANDO A EXECUÇÃO DE REFORMA NO PRÉDIO DO NÚCLEO DA DEFENSORIA PÚBLICA DO ESTADO DE MATO GROSSO, EM JUSCIMEIRA/MT CONFORME AS ESPECIFICAÇÕES CONSTANTES DO INSTRUMENTO CONVOCATÓRIO E SEUS ANEXOS.**DATA DO RECEBIMENTO E ABERTURA DA DOCUMENTAÇÃO E PROPOSTAS:** 02/03/2016.**HORÁRIO DO RECEBIMENTO E ABERTURA DA DOCUMENTAÇÃO E PROPOSTAS:** 09HORAS**LOCAL:** Defensoria Pública do Estado de Mato Grosso, sala de reunião da sede da DP/MT, Rua 04, Quadra 10, Lote 01, Setor A, Centro Político Administrativo, Cuiabá/MT.**EDITAL:** À disposição aos interessados no endereço supra, horário de 08 às 12h e 14 às 18hs, ou no site da Instituição.

Cuiabá/MT, 22 de fevereiro de 2016.

*Original assinado***ELIANETH GLÁUCIA DE OLIVEIRA NAZARIO**
Presidente da Comissão Permanente de Licitação
*Defensoria Pública do Estado de Mato Grosso***DECISÕES DA DÉCIMA QUINTA REUNIÃO ORDINÁRIA DO CONSELHO SUPERIOR DA DEFENSORIA PÚBLICA DO ESTADO DE MATO GROSSO.**

Julgados no dia 16-10-2015.

Procedimento nº: **534886-2015.**

Interessado (a): Corregedoria-Geral.

Assunto: Análise de homologação do Ato do Defensor Público-Geral de nº 190/2015, por meio do qual nomeou o Defensor Público Marcos Rondon Silva no cargo de 1º Subcorregedor-Geral da Defensoria Pública do Estado de Mato Grosso a partir do dia 09/10/2015.

Decisão: "À unanimidade, o Conselho Superior homologou o Ato de nº 190-2015 do Defensor Público-Geral, publicado no Diário Oficial em 08-10-2015, por meio do qual nomeou ad referendum do Conselho Superior da Defensoria Pública do Estado de Mato Grosso, o Defensor Público de 2ª Instância Marcos Rondon Silva para exercer o cargo de 1º Subcorregedor-Geral do Estado de Mato Grosso, a partir de 09-10-2015."Procedimento nº. **459690-2015.**

Interessado (a): Luiz Augusto Cavalcanti Brandão.

Assunto: Anotação de tempo de serviço.

Conselheiro Relator: Cid de Campos Borges Filho.

Decisão: "À unanimidade, o Conselho Superior, deferiu o pedido do Requerente para inserir na lista de antiguidade 462 (quatrocentos e sessenta e dois) dias de serviço público, no período de 12-08-2010 a 21-11-2011, por ter exercido o cargo de Analista em Gestão Ambiental da Agência Estadual de Meio Ambiente de Pernambuco."Procedimento nº: **601294-2012.**

Interessado (a): Leandro Fabris Neto.

Assunto: Análise quanto aos casos omissos na Resolução nº 79/2015-CSDP.

Conselheiro Relator: José Carlos Evangelista Miranda Santos.

Decisão: "À unanimidade, o Conselho Superior respondeu a consulta formulada pelo Requerente, entendendo que os membros da Defensoria Pública não podem atuar em ato processual criminal em que houve ausência de advogado constituído, mesmo que seja requerido o arbitramento de honorários a serem pagos pelo acusado não hipossuficiente, mantendo-se incólume o parágrafo único do artigo 3º, Resolução nº 79/2015: 'Nesse caso, quando intimado, deverá declinar da nomeação dativa, solicitando a nomeação de um dos advogados da comarca, com arbitramento de honorários a serem pagos pelo réu.'"Procedimento nº: **448970-2015.**

Interessado (a): Vinícius Basso de Oliveira e Wellington Barbosa Ermenegildo.

Assunto: Consulta acerca da situação jurídica do cargo de Analista-Advogado.

Conselheiro Relator: Alex Campos Martins.

Decisão: "À unanimidade, o Conselho Superior respondeu à consulta formulada de forma similar à decidida no procedimento nº 335341-2013 (D.O. 05-12-2014), nos seguintes termos: não há vedação legal para o exercício concomitante do cargo de Analista-Advogado e a Advocacia privada, desde que atendido o artigo 30 do Estatuto da OAB (não podendo ser exercida contra o Estado de Mato), bem como não atrapalhar os serviços desenvolvidos na Defensoria Pública, vedando-se a prática de advocacia privada no horário de expediente e a captação de clientela entre os Assistidos da instituição. O Conselho Superior determinou, ainda, que o servidor que exerce advocacia deverá apresentar declaração mensal dos processos patrocinados ao Defensor Público-Geral. Quanto à permanência nos quadros da OAB, o Conselho Superior entende ser ela facultativa, conforme decisão proferida em relação aos Defensores Públicos no procedimento nº 459538-2010, ficando, entretanto, às próprias expensas o pagamento da anuidade, por falta de previsão legislativa nesse sentido."Procedimento nº: **203956-2013.**

Interessado (a): Nelson Gonçalves de Souza Junior.

Assunto: Despacho lesivo ao prestígio da Instituição.

Conselheiro Relator: Diogo Madrid Horita.

Decisão: "À unanimidade, o Conselho Superior entendeu pela perda do objeto, em razão de fatos supervenientes, especialmente porque a Defensoria Pública-Geral adotou providências no sentido de solucionar a situação informada nos autos."Procedimento nº. **387737-2015.**

Interessado (a): Elisa de Camargo Viana.

Assunto: Anotação de tempo de serviço.

Conselheiro Relator: Diogo Madrid Horita.

Decisão: "À unanimidade, o Conselho Superior, deferiu o pedido da Requerente para inserir na lista de antiguidade 1747 (mil e setecentos e quarenta e sete) dias de serviço público, sendo 403 (quatrocentos e três) dias, de 13-6-2005 a 08-08-2007, de estágio no Ministério Público Federal em Mato Grosso, em consonância aos preceitos da Resolução nº. 48/2012/CSDP; e 1344 (mil e trezentos e quarenta e quatro) dias, de 21-2-2011 a 30-10-2014, como Analista Judiciário do Tribunal de Justiça do Estado de Mato Grosso."

(original assinado)

Silvio Jeferson de Santana

1º Subdefensor Público-Geral e

Presidente do Conselho Superior em substituição

PODER LEGISLATIVO

AL

ASSEMBLÉIA LEGISLATIVA**EXTRATO CONTRATO Nº: 009 / 2016 / SCCC / ALMT**

A Assembléia Legislativa do Estado de Mato Grosso torna público, para efeito da Lei n.º 8.666/93 e suas alterações que efetuou a seguinte Contratação:

Espécie: Contrato nº 009/2016/SCCC/ALMT
 Contratada: Gráfica Do Preto - ME.
 Objeto: Contratação de empresa especializada para a prestação de serviços de confecção de carimbos, presente no lote 01.
 Vigência: 12 (doze) meses.
 Valor: Item 01 R\$ 17,00; Item 02 R\$ 20,00; Item 03 R\$ 28,00; Item 04 R\$ 36,00; Item 05 R\$ 25,00; Item 06 R\$ 18,00; Item 07 R\$ 28,00; Item 08 R\$ 30,00; Item 09 R\$ 30,00; Item 10 R\$ 15,00;

Dot. Orç.: 3.3.90.39
 Ratificação: Mesa Diretora - 01/02/2016
 Presidente: Guilherme Maluf
 1º Secretário: Ondanir Bortolini - Nininho

EXTRATO CONTRATO Nº: 007 / 2016 / SCCC / ALMT

A Assembléia Legislativa do Estado de Mato Grosso torna público, para efeito da Lei n.º 8.666/93 e suas alterações que efetuou a seguinte Contratação:

Espécie: Contrato nº 007/2016/SCCC/ALMT
 Contratada: Gabriel Gonçalves De Miranda - ME.
 Objeto: Contratação de empresa especializada para a prestação de serviços de chaveiro com confecção de chaves e consertos de fechaduras, com fornecimento de material, presentes no lote 02.
 Vigência: 12 (doze) meses.
 Valor: Item 01: R\$ 25,00; Item 02: R\$ 8,00; Item 03: R\$ 18,00; Item 04: R\$ 60,00; Item 05: R\$ 25,00; Item 06: R\$ 60,00; Item 07: R\$ 12,00; Item 08: R\$ 13,00; Item 09: R\$ 110,00; Item 10: R\$ 400,00; Item 11: R\$ 215,00; Item 12: R\$ 110,00; Item 13: R\$ 35,00; Item 14: R\$ 100,00; Item 15: R\$ 136,00; Item 16: R\$ 100,00; Item 17: R\$ 120,00; Item 18: R\$ 120,00; Item 19: R\$ 120,00; Item 20: R\$ 1200,00; Item 21: R\$ 120,00; Item 22: R\$ 50,00; Item 23: R\$ 150,00; Item 24: R\$ 50,00; Item 25: R\$ 50,00; Item 26: R\$ 50,00; Item 27: R\$ 50,00; Item 28: R\$ 30,00; Item 29: R\$ 200,00; Item 30: R\$ 30,00; Item 31: R\$ 50,00; Item 32: R\$ 50,00; Item 33: R\$ 50,00; Item 34: R\$ 20,00; Item 35: R\$ 50,00; Item 36: R\$ 30,00; Item 37: R\$ 40,00; Item 38: R\$; 50,00 Item 39: R\$ 10,00;

Dot. Orç.: 3.3.90.39
 Ratificação: Mesa Diretora - 01/02/2016
 Presidente: Guilherme Maluf
 1º Secretário: Ondanir Bortolini - Nininho

RESOLUÇÃO ADMINISTRATIVA Nº 001, DE 12 DE JANEIRO DE 2016.
Estabelece cronograma do exercício 2016, para o pagamento das verbas rescisórias devidas aos servidores exonerados e aposentados do Poder Legislativo.

A MESA DIRETORA DA ASSEMBLÉIA LEGISLATIVA DO ESTADO DE MATO GROSSO, no uso das atribuições que lhe conferem o art. 24 da Constituição Estadual e art. 32, II, do Regimento Interno,

RESOLVE:

Art. 1º Estabelecer o cronograma para o pagamento das verbas rescisórias, no exercício 2016, de todos os servidores do Poder Legislativo exonerados ou aposentados, observados os seguintes valores:

I - Até R\$ 13.000,00 (treze mil reais), no mês de janeiro/2016;
 II - Acima de R\$ 13.000,00 (treze mil reais), no mês de fevereiro/2016.

Art. 2º As despesas decorrentes da execução desta Resolução correrão à conta de dotação orçamentária própria, consignada na Lei Orçamentária Anual.

Art. 3º Esta Resolução entra em vigor na data de sua publicação. Assembleia Legislativa do Estado, em Cuiabá, 12 de janeiro de 2016.

Dep. GUILHERME MALUF **Presidente**
Dep. ONDANIR BORTOLINI "NININHO" **1º Secretário**

PORTARIA MD Nº 045/2016

Institui a Atualização Cadastral Anual Obrigatória dos servidores públicos da Assembleia Legislativa do Estado de Mato Grosso.

A MESA DIRETORA DA ASSEMBLÉIA LEGISLATIVA DO ESTADO DE MATO GROSSO, no uso das atribuições que lhe são conferidas pelo Regimento Interno, e;

CONSIDERANDO o disposto no artigo 143, inciso III, da Lei Complementar nº 04/1990 (Estatuto dos Servidores Públicos Estaduais de Mato Grosso), que elenca como dever do servidor público estadual a observância das normas legais e regulamentares;

CONSIDERANDO o disposto nos artigos 37, incisos XVI e XVII da Constituição Federal e 145, §7º e §8º da Constituição Estadual, que disciplinam as vedações e exceções atinentes ao exercício cumulativo de cargos públicos;

CONSIDERANDO a necessidade de se manter em caráter permanente o controle sobre o exercício dos cargos/funções dos servidores que compõem a força de trabalho;

CONSIDERANDO que é dever dos servidores manter seus dados cadastrais, de natureza pessoal e funcional, atualizados, para uma gestão eficiente do órgão ou entidade.

RESOLVE:

CAPÍTULO I
DAS DISPOSIÇÕES GERAIS

Art. 1º Instituir, no âmbito da Assembleia Legislativa do Estado de Mato Grosso, a Atualização Cadastral Anual Obrigatória, com o objetivo de atualizar e ampliar os dados cadastrais, de natureza pessoal e funcional, dos seus servidores públicos.

Art. 2º Compete à Secretaria de Gestão de Pessoas, órgão central responsável pelo cadastramento e atualização cadastral dos servidores, em parceria com a Coordenadoria de Informática, o desenvolvimento da Atualização Cadastral Anual Obrigatória, a orientação de seus procedimentos, bem como a disponibilização de sistema, via *Internet*, para cumprimento do disposto nesta Portaria.

Art. 3º Todos os servidores públicos em atividade, sejam eles efetivos ou exclusivamente comissionados, deverão proceder à Atualização Cadastral Anual Obrigatória, a partir do corrente exercício, com a finalidade de promover a atualização de seus dados cadastrais.

Parágrafo único. O disposto no *caput* deste artigo aplica-se também aos servidores afastados, licenciados e cedidos.

CAPÍTULO II
DA PRIMEIRA ATUALIZAÇÃO CADASTRAL ANUAL OBRIGATÓRIA

Art. 4º A Primeira Atualização Cadastral Anual Obrigatória ocorrerá no ano de 2016, na modalidade presencial, consistindo na entrega pessoal dos documentos listados no Anexo I, por todos os servidores públicos ativos da Assembleia Legislativa do Estado de Mato Grosso, mesmo aqueles que já o fizeram na ocasião da posse, na Secretaria de Gestão de Pessoas, conforme cronograma estabelecido no Anexo II desta Portaria.

§1º Excepcionalmente será aceita a entrega dos documentos supracitados por procuração particular com firma reconhecida em cartório, nos seguintes casos:

I - servidor temporariamente impossibilitado, por motivos de saúde, de comparecer à Assembleia Legislativa, conforme laudo médico atualizado;

II - servidor ocupante do cargo de Assessor Parlamentar domiciliado em município diverso da sede da Assembleia Legislativa do Estado de Mato Grosso.

III - ausência declarada por férias, licenças ou afastamentos, comprovados por ato administrativo, devidamente autorizados.

§2º Ficam desobrigados da Primeira Atualização Cadastral Anual, os servidores que ingressarem no serviço público a partir de 01 de março de 2016.

CAPÍTULO III
DAS DEMAIS ATUALIZAÇÕES CADASTRAIS ANUAIS OBRIGATÓRIAS

Art. 5º A partir do ano de 2017, a Atualização Cadastral Anual Obrigatória deverá ser realizada, via *Internet*, no período de 01 de março a 30 de abril de cada ano.

§1º Todos os servidores públicos ativos da Assembleia Legislativa de Mato Grosso deverão acessar ao *site* da Assembleia Legislativa do Estado de Mato Grosso (www.al.mt.gov.br), durante o período referido no *caput* deste artigo, confirmando os dados constantes do sistema de cadastro quando inalterados, ou alterá-los em caso de quaisquer mudanças.

§2º No caso de confirmação dos dados, o sistema gerará um protocolo, o qual deverá ser impresso pelo servidor, servindo este de comprovante da atualização.

§3º E no caso de mudança dos dados, os servidores deverão proceder à alteração do cadastro, imprimir e assinar o relatório de atualização que será gerado pelo sistema, juntando os documentos que comprovem a alteração, e entregá-los na Secretaria de Gestão de Pessoas até o dia 10 de maio de cada ano.

§4º O relatório de atualização e os documentos que comprovem a alteração poderão ser entregues por procuração nas hipóteses previstas no artigo 4º, §1º desta Portaria.

§5º Para que a Atualização Cadastral Anual Obrigatória seja válida, os servidores deverão realizar todas as etapas do procedimento, durante o período estabelecido no *caput* deste artigo.

§6º Ficam desobrigados da Atualização Cadastral Anual do ano de ingresso, os servidores que ingressarem nos quadros da Assembleia Legislativa do Estado de Mato Grosso a partir de 01 de março de cada ano.

CAPÍTULO IV

DAS SANÇÕES DECORRENTES DO DESCUMPRIMENTO DO DEVER DAS ATUALIZAÇÕES CADASTRAIS ANUAIS OBRIGATÓRIAS

Art. 6º Encerrado o prazo para a Atualização Cadastral Anual Obrigatória, a Secretaria de Gestão de Pessoas realizará o levantamento dos servidores públicos que descumpriram a obrigação de proceder à atualização cadastral anual.

Art. 7º A Atualização Cadastral é condição básica, para que os servidores públicos mencionados no art. 3º desta Portaria continuem recebendo sua remuneração.

§1º O servidor que não concluir sua atualização cadastral dentro do prazo fixado pela Assembleia Legislativa terá a sua remuneração suspensa, a partir do mês subsequente ao encerramento da Atualização Cadastral, até posterior regularização, sem prejuízo das medidas legais cabíveis.

§2º O servidor inadimplente somente voltará a receber a remuneração após a regularização da sua situação perante a Secretaria de Gestão de Pessoas.

Art. 8º Sujeitar-se-ão à responsabilização penal e administrativa o servidor que omitir ou prestar informações incorretas ou incompletas relevantes para os efeitos desta Portaria.

CAPÍTULO V

DAS DISPOSIÇÕES FINAIS

Art. 9º A Secretaria de Gestão de Pessoas poderá editar normas complementares para o cumprimento desta Portaria.

Parágrafo único. Os casos não citados nesta Portaria serão avaliados pela Secretaria de Gestão de Pessoas, cabendo a esta decidir sobre o procedimento a ser adotado.

Art. 10 Esta Portaria entra em vigor na data de sua publicação.

REGISTRADO, PUBLICADO, CUMPRADO-SE.

Sala das Reuniões, em Cuiabá, 15 de fevereiro de 2016.

Dep. GUILHERME MALUF _____ **Presidente**
Dep. ONDANIR BORTOLINI "NININHO" _____ **1º**
Secretário

ANEXO I- RELAÇÃO DE DOCUMENTOS

I- Formulário "Modelo Ficha Cadastro" preenchido com todas as informações solicitadas, disponível na *intranet*, na seção Gestão de Pessoas;

II- Duas fotos 3X4;

III- Fotocópias dos seguintes documentos:

- a) RG (Registro Geral / Carteira de identidade);
- b) CPF (Cadastro de Pessoa Física);
- c) Título de eleitor;
- d) CTPS (Carteira de Trabalho e Previdência Social);
- e) Documento contendo o número do PIS/PASEP;
- f) Comprovante de Endereço Atualizado;
- g) Certidão de Casamento (se for casado (a));
- h) Certidão de Nascimento de Filhos (se tiver filhos);
- i) Certificado de Reservista (se for homem);
- j) Certificado de conclusão de curso (Ensino Fundamental, Ensino Médio, Cursos Técnicos, Ensino Superior, Pós-Graduação, Mestrado, Doutorado);
- k) Comprovante de tipo sanguíneo;
- l) CPF (Cadastro de Pessoa Física) do Cônjuge (se for casado (a));
- m) CPF (Cadastro de Pessoa Física) de filhos e/ou dependentes, quando maiores de 18 anos de idade (caso tenha filhos e/ou dependentes);
- n) Comprovante de matrícula ou declaração da instituição de ensino, constando carga horária e data de início e término do curso (de filhos e/ou dependentes até 24 anos de idade);
- o) Carteira nacional de habilitação (se habilitado);
- p) Passaporte (se estrangeiro);
- q) Registro nacional de estrangeiro (se estrangeiro);
- r) Registro em ordem de classe, quando obrigatório para o exercício do cargo ocupado;

IV- Declaração de não acumulação de cargos e de não ocorrência de nepotismo, com firma reconhecida em cartório;

V- Comprovante de pagamento da contribuição sindical urbana anual, conselho ou sindicato de classes para que não sofram descontos no mês subsequente do ano vigente;

VII- Dados bancários: informar o número da conta corrente e agência do caso o novo servidor não possua conta corrente no banco do Brasil, após cadastramento, a secretaria de gestão de pessoas expedirá uma declaração para abertura de conta-salário.

VIII- Certidão negativa de improbidade administrativa e inelegibilidade;

IX- Declaração de não participar de gerência ou administração de empresa privada, de sociedade civil, ou exercer comércio, e, nessa qualidade, transacionar com o Estado;

ANEXO II- CRONOGRAMA

- I- Secretaria de Comunicação: 01/03/2016;
- II- Superintendência da TV Assembleia: 02/03/2016;
- III- Procuradoria-Geral: 03/03/2016;
- IV- Consultoria Técnico- Jurídica da Mesa Diretora: 04/03/2016;
- V- Secretaria de Controle Interno: 07/03/2016;
- VI- Ouvidoria- Geral: 08/03/2016;
- VII- Secretaria Geral: 09/03/2016;
- VIII- Superintendência de Licitação: 10/03/2016;
- IX- Coordenadoria de Segurança Militar: 11/03/2016;
- X- Coordenadoria de Cerimonial: 14/03/2016;
- XI- Superintendência de Planejamento Estratégico: 15/03/2016;
- XII- Secretaria de Gestão de Pessoas: 16/03/2016;
- XIII- Supervisão de Saúde e Qualidade de Vida: 17/03/2016;
- XIV- Coordenadoria da Escola do Legislativo: 18/03/2016;
- XV- Instituto de Seguridade Social dos Servidores do Poder Legislativo: 21/03/2016;
- XVI- Secretaria de Serviços Legislativos: 22/03/2016;
- XVII- Superintendência do Instituto Memória: 23/03/2016;
- XVIII- Secretaria de Administração, Patrimônio e Informática: 28/03/2016;
- XIX- Coordenadoria de Informática: 29/03/2016;
- XX- Secretaria de Planejamento, Orçamento e Finanças: 30/03/2016;
- XXI- Superintendência do Fundo de Assistência Parlamentar: 01/04/2016;
- XXII- Presidência e Gabinete do Deputado Guilherme Maluf: 04/04/2016;
- XXIII- 1ª Vice-Presidência e Gabinete do Deputado Eduardo Botelho: 05/04/2016;
- XXIV- 2ª Vice-Presidência e Gabinete do Deputado Pedro Satélite: 06/04/2016;
- XXV- 1ª Secretaria e Gabinete do Deputado Ondanir Bortolini "Nininho": 07/04/2016;
- XXVI- 2ª Secretaria e Gabinete do Deputado Wagner Ramos: 08/04/2016;
- XXVII- 3ª Secretaria e Gabinete do Deputado Max Russi: 11/04/2016;
- XXVIII- 4ª Secretaria e Gabinete do Deputado Baiano Filho: 12/04/2016;
- XXIX- Gabinete do Deputado Mauro Savi: 13/04/2016;
- XXX- Gabinete do Deputado Janaina Riva: 14/04/2016;
- XXXI- Gabinete do Deputado Sebastião Rezende: 15/04/2016;
- XXXII- Gabinete do Deputado Dilmar Dal' Bosco: 18/04/2016;
- XXXIII- Gabinete do Deputado Romoaldo Junior: 19/04/2016;
- XXXIV- Gabinete do Deputado Zeca Viana: 20/04/2016;
- XXXV- Gabinete do Deputado Dr. Leonardo: 25/04/2016;
- XXXVI- Gabinete do Deputado Emanuel Pinheiro: 26/04/2016;
- XXXVII- Gabinete do Deputado Gilmar Fabris: 27/04/2016;
- XXXVIII- Gabinete do Deputado José Domingos Fraga: 28/04/2016;
- XXXIX- Gabinete do Deputado Wilson Santos: 29/04/2016;
- XL- Gabinete do Deputado Oscar Bezerra: 02/05/2016;
- XLI- Gabinete do Deputado Wancley: 03/05/2016;
- XLII- Gabinete do Deputado Coronel Taborelli: 04/05/2016;
- XLIII- Gabinete do Deputado Zé Carlos do Pátio: 05/05/2016;
- XLIV- Gabinete do Deputado Saturnino Masson: 06/05/2016;
- XLV- Gabinete do Deputado Silvano Amaral: 09/05/2016;
- XLVI- Gabinete dos Deputados Suplentes: 10/05/2016;
- XLVII- Blocos Parlamentares e Lideranças do Governo: 11/05/2016;
- XLVIII- Servidores a disposição (SINDAL, CREDLEGIS e Outros órgãos): 12/05/2016;
- XLIX- Teatro da ALMT: 13/05/2016.

ATO Nº 367/2015

A MESA DIRETORA DA ASSEMBLEIA LEGISLATIVA DO ESTADO DE MATO GROSSO, no uso das atribuições que lhe são conferidas pela alínea "g" do inciso II do art. 32 do Regimento Interno da Assembleia Legislativa do Estado de Mato Grosso,

Considerando o disposto nos arts. 16 e 17 da Lei Complementar nº 04/1990; Considerando o Edital nº 001, de 27 de setembro de 2013 e suas retificações, publicadas nos D.O. nº 26.140 de 27/9/2013; D.O. nº 26.144, de 03/10/2013 e D.O. nº 26.165 de 04/11/2013, que dispõem sobre o Concurso Público para o Cargo de Técnico Legislativo de Nível Médio.

Considerando o resultado final e homologação do Concurso Público para provimento de cargos, publicado no Diário Oficial do Estado de Mato Grosso nº 26.273, em 16 de abril de 2014;

Considerando, finalmente, o que determina os itens 13.3, 14.31 e 14.32 do Edital nº 001, de 27 de setembro de 2013;

RESOLVE:

CONVOCAR os candidatos classificados, abaixo relacionados, de acordo com a ordem de classificação, para se apresentarem na Secretaria de Gestão de Pessoas da Assembleia Legislativa do Estado de Mato Grosso, para providências referentes à nomeação e posse:

Nome	CPF	Cargo
SARA CARVALHO NORMANDO	625.344.751-34	TLNM-Garçom
AROLDO TEIXEIRA DE AGUIAR JUNIOR	122.832.547-28	

REGISTRADO, PUBLICADO, CUMpra-SE.

Sala das Reuniões, em Cuiabá, 10 de dezembro de 2015.

Dep. **GUILHERME MALUF** _____ **Presidente**
 Dep. **ONDANIR BORTOLINI "NININHO"** _____ **1º Secretário**

AVISO DE RESULTADO DO PREGÃO PRESENCIAL PARA REGISTRO DE PREÇOS

Nº DO PREGÃO	LOTES	EMPRESA VENCEDORA	PROPOSTA	DESCRIÇÃO
022/2015	01	COMERCIAL LUAR EIRELLI-EPP CNPJ 02.545.557/0001-33	MENOR PREÇO GLOBAL	Registro de preços para futura e eventual contratação de empresa especializada no fornecimento de água e gás de cozinha
	02	GASOLINI COMÉRCIO E SERVIÇOS LTDA - CNPJ 03.401.442/0001-38		

Cuiabá-MT, 23/02/2016

João Paulo de Albuquerque
Pregoeiro

EXTRATO DE REGISTRO DE PREÇOS

Espécie: Ata de Registro de Preços 003/2016

Origem: Pregão Presencial Registro de Preços 012/2015

Contratante: Assembleia Legislativa do Estado de Mato Grosso - CNPJ 03.929.049/0001-11

Objeto: Registro de Preços para futura e eventual contratação de empresa especializada na prestação de serviços gráficos, conforme condições constantes no edital e seus anexos, para atender a demanda da Assembleia Legislativa do Estado de Mato Grosso.

Do Valor: Conforme tabela abaixo

FORNECEDOR	CNPJ	LOTES	VALOR R\$
ELIFRANCIS IND. COM. GRÁFICA E EDITORA LTDA-ME	08.866.744/0001-03	02	956.000,00
		03	964.000,00

VIECILI E SILVA LTDA-ME	33.031.535/0001-89	04	1.008.986,10
		06	750.733,15
		07	1.792.987,60
GRÁFICA PRINT INDUSTRIA E EDITORA LTDA	73.783.649/0001-08	08	328.500,00
		09	167.280,00
		11	72.600,00
		15	135.000,00
4D DESIGER GRÁFICA E EDITORA LTDA	13.278.238/0001-25	01	249.470,00
		12	433.500,00
		13	80.000,00

Vigência: 12 meses

Cuiabá-MT, 18/02/2016

Assinam:

Presidente: Dep. Guilherme Maluf
 1º Secretário: Ondanir Bortolini - Dep. "Nininho"
 Representantes das empresas

DESPACHO**PREGÃO PRESENCIAL RP 009/2015**

A Assembleia Legislativa do Estado de Mato Grosso, através do Pregoeiro Oficial, nomeado pela Portaria Nº 254 de 15 de julho de 2015, torna público a quem possa interessar que ante as informações referente ao Agravo de Instrumento n.º 4996/2016 do Tribunal de Justiça do Estado de Mato Grosso o qual deferiu liminar da empresa Richard Lopes dos Santos-ME que suspendeu a decisão liminar proferida nos autos do mandado de segurança n.º 58838-05.2015.8.11.0041, Designo a data de 25/02/2016 às 8hs30min no Setor de Licitações para que a empresa Richard Lopes dos Santos - ME faça a demonstração pública do software. Informações: Superintendência do Grupo Executivo de Licitações - Telefones (65) 3313 - 6222/ 6412 - horário: Segunda à Sexta das 08:00 às 18:00h (horário local), Edital disponível no site:www.al.mt.gov.br "link: Transparência" - Licitações - Edital.

Cuiabá (MT), 23 de fevereiro de 2016.

JOÃO PAULO DE ALBUQUERQUE
Pregoeiro Oficial/AL/MT.

DECISÃO DE RECURSO**PREGÃO PRESENCIAL RP 012/2015**

A Assembleia Legislativa do Estado de Mato Grosso, através do Pregoeiro Oficial, nomeado pela Portaria Nº 254 de 15 de julho de 2015, torna público a quem possa interessar ante as razões supramencionadas, que improcedeu ao recurso (Pedido de Reconsideração de Ato) da empresa Astra Comércio de Móveis e Embalagens Ltda.-ME, mantendo a decisão anterior.

Informações: Superintendência do Grupo Executivo de Licitações - Telefones (65) 3313 - 6222/ 6412 - horário: Segunda à Sexta das 08:00 às 18:00h (horário local), Edital disponível no site:www.al.mt.gov.br "link: Transparência" - Licitações - Edital.

Cuiabá (MT), 23 de fevereiro de 2016.

JOÃO PAULO DE ALBUQUERQUE
Superintendente do Grupo Executivo de Licitações

PODER EXECUTIVO MUNICIPAL

PREFEITURA MUNICIPAL DE CAMPO VERDE**TERMO DE REVOGAÇÃO PREGÃO 006/2016**

OBJETO: REGISTRO DE PREÇOS PARA FUTURA E EVENTUAL CONTRATAÇÃO DE EMPRESA ESPECIALIZADA EM FORNECIMENTO DE PÃO FRANCÊS E PÃO DE HOT DOG.

O Prefeito Municipal de Campo Verde - MT, nos termos do art. 49 da Lei 8.666/93 resolve revogar o Pregão nº 006/2016 justificativa anexa ao processo. Para esclarecimentos: e-mail compras@campoverde.mt.gov.br ou telefone (66) 3419-1244. Em conformidade com a legislação vigente.

Campo Verde - MT, 23 de Fevereiro de 2016.

FÁBIO SCHROETER
Prefeito Municipal

AVISO DE PREGÃO Nº 009/2016

A Prefeitura Municipal de Campo Verde, através da Comissão de Licitação, torna público o **REGISTRO DE PREÇOS PARA FUTURA E EVENTUAL CONTRATAÇÃO DE EMPRESA ESPECIALIZADA EM SERVIÇOS DE MANUTENÇÃO CORRETIVA E PREVENTIVA DE ARES-CONDICIONADOS, COM FORNECIMENTO DE PEÇAS**, na modalidade pregão (presencial) nº **009/2016**, a se realizar no dia **08 de março de 2016 às 08h30min**, na sede da Prefeitura Municipal de Campo Verde. Retirada do edital www.campoverde.mt.gov.br. Para esclarecimentos: e-mail compras@campoverde.mt.gov.br ou telefone (66) 3419-1244. Em conformidade com a legislação vigente. Campo Verde - MT, 23 de março de 2016.

Leila Gubert
Pregoeira

PREFEITURA MUNICIPAL DE CANARANA

PREFEITURA MUNICIPAL DE CANARANA
 AVISO DE LICITAÇÃO PREGÃO PRESENCIAL Nº 010/2016
 REGISTRO DE PREÇOS

A Prefeitura Municipal de Canarana-MT, através de sua Pregoeira Oficial, nomeada pela Portaria nº. 575/2015, torna público *Registro de Preços para futura e eventual contratação de empresa para locação de caminhão basculante e máquinas pesadas, com operador e demais despesas por conta do locador, para atender as necessidades da Secretaria Municipal de Infraestrutura, conforme especificações do edital e anexos, na modalidade Pregão Presencial no dia 09/03/2016 às 09h30min (Horário Brasília) na sala de licitações. Este pregão será regido pela Lei Federal 10520/2002, com aplicação subsidiária da Lei nº. 8.666/93, suas alterações e demais disposições aplicáveis. Os interessados poderão solicitar e retirar o edital completo na Prefeitura Municipal de Canarana/MT - podendo ser retirado pessoalmente, por telefone (66) - 3478.1200, no horário das 07h30min às 17h30min, através do e-mail licitacoes.canarana@gmail.com ou no endereço eletrônico www.canarana.mt.gov.br. Canarana-MT., 23 de Fevereiro de 2016.*
 MARLI INES LONDERO Pregoeira Oficial.

PREFEITURA MUNICIPAL DE CLÁUDIA

AVISO DE LICITAÇÃO MODALIDADE - PREGÃO PRESENCIAL Nº 010/2016 REGISTRO DE PREÇOS Objeto: Registro de Preços para futura e eventual aquisição de cestas básicas para a população carente do município, atendidas pela Secretaria Municipal de Assistência Social. A Prefeitura Municipal de Cláudia/MT, torna público que no dia 08 de Março de 2016, estará recebendo propostas, para abertura às 08h00min do Pregão Presencial, para a contratação supracitada. O Edital estará disponível no site WWW.CLAUDIA.MT.GOV.BR. Maiores informações poderão ser obtidas junto à Comissão Permanente de Licitação, na Prefeitura Municipal em horário de expediente através do telefone (066) 3546-3100. Cláudia/MT, 23 de Fevereiro de 2016. JOAO BATISTA MORAES DE OLIVEIRA Prefeito Municipal. SHIRLEY YOTZCHETZ Pregoeira Oficial

RC

PREFEITURA MUNICIPAL DE CONQUISTA DOESTE

PREGÃO PRESENCIAL Nº012/2016

Objeto: REGISTRO DE PREÇO PARA CONTRATAÇÃO DE EMPRESAS PARA FORNECIMENTO DE SERVIÇOS MECANICOS LINHA LEVE E UTILITARIO E SERVIÇOS DE AUTO ELETRICA, POR HORA, DE FORMA PARCELADA, CONFORME ESPECIFICAÇÕES E QUANTIDADES DISCRIMINADAS NO ANEXO I - TERMO DE REFERÊNCIA DESTE EDITAL.

Abertura: 09/03/2016 - Horário de Cuiabá - 08:00 horas

Maiores Informações: Sala de Licitações desta Prefeitura, de 2ª a 6ª, no horário comercial ou pelo telefone (65) 3265-1000.

O Edital poderá ser obtido através do site: www.conquistadoeste.mt.gov.br

Conquista D'Oeste, 23 de fevereiro de 2016

Fernando Roberto de Moraes
 Pregoeiro

PREFEITURA MUNICIPAL DE GAÚCHA DO NORTE

PREFEITURA MUNICIPAL DE GAÚCHA DO NORTE
 AVISO DE LICITAÇÃO - TOMADA DE PREÇOS

A Comissão Permanente de Licitação da Prefeitura Municipal de Gaúcha do Norte-MT, torna público que fará realizar-se na sala de Licitações, a seguinte Licitação regida pela Lei nº 8.666/93 de 21 de junho de 1993 e atualizada pela Lei nº 8.883/94 e suas alterações posteriores. MODALIDADE: Tomada de Preços nº. 001/2016.OBJETO: Contratação de empresa para execução de obras de Construção de 01 (um) terminal Rodoviário, conforme contrato de repasse nº 1017480-14/2014/MTUR - Programa Turismo no Brasil, planilha orçamentária, projetos arquitetônicos, memorial descritivo e cronograma físico financeiro, conforme Edital. REALIZAÇÃO: 14/03/2016.HORAS: 14:30 hs (horário Cuiabá).O Edital completo contendo as instruções estará à disposição dos interessados na sede da Prefeitura Municipal de Gaúcha do Norte-MT, no horário das 07:00 às 17:00 horas, pelo endereço eletrônico www.gauchadonorte.mt.gov.br até o terceiro dia que anteceder o recebimento dos envelopes. Gaúcha do Norte - MT, 23 de Fevereiro de 2016.MARTA ELEUZA RAMOS DA SILVA -Presidente da Comissão Permanente de Licitações.

PREFEITURA MUNICIPAL DE IPIRANGA DO NORTE

PREFEITURA MUNICIPAL DE IPIRANGA DO NORTE
 RESULTADO DO PREGÃO PRESENCIAL 008/2016

O Município de Ipiranga do Norte - MT, através de sua Pregoeira, no uso de suas atribuições que lhe confere a Lei Federal 10.520 de 17 de julho de 2002 e subsidiariamente a Lei Federal 8.666 de 21 de junho de 1993, torna público que consagrou-se vencedora do Pregão Presencial n.º 008/2016 referente à "**Registro de Preços para Futura e Eventual Contratação de Empresa Especializada na prestação de serviços de arbitragem esportiva**", as seguintes Empresas: 1) MARCELO DOS SANTOS 94238464168, devidamente inscrita no CNPJ sob o n.º 22.068.896/0001-83, vencedora da presente licitação com o valor global de R\$ 56.963,00 (Cinquenta e Seis Mil, Novecentos e Sessenta e Três Reais). Ipiranga do Norte - MT, 23 de Fevereiro de 2016.

ANNYE CRHISTINE LEIMANN. Pregoeira. K3

PREFEITURA MUNICIPAL DE ITUIQUIRA

RESULTADO DE LICITAÇÃO

PROCESSO ADMINISTRATIVO Nº 010/2016
 PREGÃO PRESENCIAL Nº 008/2016

A Prefeitura Municipal de Itiquira, situada na Avenida Lúcio Mendonça Primo, 621, Conjunto Habitacional Arco Íris II, através da senhora Juliane Presotto, pregoeira, torna público para conhecimento dos interessados que na licitação citada objetivando **REGISTRO DE PREÇOS PARA FUTURA E EVENTUAL AQUISIÇÃO DE GÊNEROS ALIMENTÍCIOS PARA ATENDER AS NECESSIDADES DA MERENDA ESCOLAR DAS ESCOLAS E CRECHES MUNICIPAIS**, do tipo menor preço por item, obteve o seguinte resultado: **NEUZA BATISTA DE MELLO RIBEIRO COMÉRCIO - ME, CNPJ nº 14.924.283/0001-72** sagrou-se vencedora com o valor total de **R\$ 68.280,00 (sessenta e oito mil duzentos e oitenta reais)**; **ELSON ALVES ROCHA - EPP, CNPJ nº 26.598.227/0001-74** sagrou-se vencedora com o valor total de **R\$ 374.613,00 (trezentos e oitenta e quatro mil seiscentos e treze reais)**; **SOLANGE DA SILVA - ME, CNPJ nº 11.444.693/0001-28** sagrou-se vencedora com o valor total de **R\$ 85.134,50 (oitenta e cinco mil cento e trinta e quatro reais e cinquenta centavos)** e **MINIMERCADO SOL NASCENTE EIRELI - ME, CNPJ nº 17.197.140/0001-02** sagrou-se vencedora com o valor total de **R\$ 164.950,50 (cento e sessenta e quatro mil novecentos e cinquenta reais e cinquenta centavos)**.

Itiquira/MT, 23 de fevereiro de 2016.

Juliane Presotto
 Pregoeira

PREFEITURA MUNICIPAL DE JANGADA

PREFEITURA MUNICIPAL DE JANGADA/MT
 PRORROGAÇÃO DE ABERTURA PREGÃO PRESENCIAL Nº 004/2016
 REGISTRO DE PREÇOS Nº 004/2016

A PREFEITURA MUNICIPAL DE JANGADA - MT, C.N.P.J. nº 24.772.147/0001-68, localizada na Rua Paço Municipal Júlio Domingos de Campos, S/Nº, Centro, Jangada - MT., CEP 78.490-000, TORNA PÚBLICO, para conhecimento de quantos possam interessar, a PRORROGAÇÃO DE ABERTURA da licitação na modalidade PREGÃO PRESENCIAL com Registro de Preços, do tipo "Menor Preço por Item", tendo como objetivo: AQUISIÇÃO DE BRITA, PEDRISCO E CALCÁRIO PARA ATENDER O MUNICIPIO DE JANGADA/MT. O Pregoeiro estará indisponível nesta data, portanto considera-se prorrogado a abertura desta licitação para o dia 07/03/2016. Às 10:00 horas, Informações mais detalhadas e o edital completo poderão ser solicitados no endereço supra mencionado, de segunda a sexta - feira, das 07:00 às 13:00, com a CPL e pelo e-mail: licitacaojangada@hotmail.com. Jangada/MT, 23 de Fevereiro de 2016. ADILSON PEREIRA NUNES - Pregoeiro.

PREFEITURA MUNICIPAL DE JAURÚ

EDITAL DE PREGÃO Nº. 008/2016.

TIPO: MENOR PREÇO POR ITEM.

PREGÃO PRESENCIAL Nº. 008/2016, Regido pela Lei nº. 10.520, de 17 de Julho de 2002, Lei Complementar nº. 123, de 14 de dezembro de 2006, Decreto Municipal nº. 067 de 01 de Dezembro 2009, subsidiariamente pela Lei 8.666/93 e alterações posteriores.

Objeto: **Aquisição de Equipamentos de Educação Física para implantação de 03 (três) Academias ao ar livre e Jauru - MT**, conforme especificados no Anexo I - Especificações do Objeto, parte integrante do presente Edital.

Os recursos necessários aos pagamentos das despesas decorrentes deste Contrato correrão a cargo do **Orçamento GERAL DO ESTADO DE MATO GROSSO proveniente da Secretaria de Estado das Cidades, através do Convênio nº. 080/2015/SECID/PMJ.**

SESSÃO PÚBLICA PARA RECEBIMENTO DAS PROPOSTAS E DA DOCUMENTAÇÃO DE HABILITAÇÃO.

DATA 08/03/2016
08:00

HORARIO

Local: Paço Municipal "José Perez" Prefeitura Municipal de Jauru - Situada na Rua do Comercio, 480, Centro - Jauru - MT; CEP 78.255-000.

Pregoeiro - Eugenia Ferreira de Sousa

Site - www.jauru.mt.gov.br

Telefone (65) 3244-1855

PREFEITURA MUNICIPAL DE LAMBARI DOESTE

AVISO DE RESULTADO DO PREGÃO PRESENCIAL Nº 004/2016

Objeto: o "Registro de preços para futuras e eventuais aquisições de equipamentos e material permanente para Unidade Básica Saúde conforme proposta: 13887.705000/1140-01 do Ministério da Saúde. A descrição detalhada do objeto e quantitativos da presente licitação consta do Anexo I do Edital." O Pregoeiro Oficial, regido pela portaria n. 004/2016 da Prefeitura Municipal de Lambari D'Oeste/MT, no uso de suas atribuições legais, torna público aos interessados que no Pregão Presencial nº 004/2016, cujo certame se deu às 08:00 hs do dia 17/02/2016; sagrou vencedora a seguinte proponente: **LP Comercio e Prestação de Serviços Ltda - EPP inscrita no Cnpj: 10.832.896/0001-29** sagrou-se vencedora dos **Itens 06, 08, 10, 14, 18, 24, 25, 26, 27 e 30** totalizando o valor global dos Itens em **R\$: 31.440,00 (trinta e um mil quatrocentos e quarenta reais)**, preço final. Maiores informações fone 0xx65 3228-1178.

Lambari D'Oeste/MT, 17 de Fevereiro de 2016

Duilho Rabelo Boascivis

Pregoeiro

Publicar

PREFEITURA MUNICIPAL DE MIRASSOL DOESTE

RESULTADO DE LICITAÇÃO - PREGÃO PRESENCIAL nº 02/2016. OBJETO: SRP SERVIÇOS DE GUINCHO 24 HORAS NO PERIMETRO URBANO. A Prefeitura Municipal de Mirassol D'Oeste, através da sua Pregoeira, torna público aos interessados o resultado do Pregão Presencial nº 02/2016, sendo vencedora a empresa E. A. SILVA RONCONI E CIA LTDA ME, CNPJ nº 18.386.120/0001-34. Item: 01 valor unitário R\$75,00 (setenta cinco reais). Perfazendo o valor global de R\$3.750,00 (três mil setecentos e cinquenta reais). Não houve interposição de recurso, sendo homologado pelo Prefeito. M. D' Oeste/MT, 23/02/16. Fátima Borghi Martins - Pregoeira Oficial.

PREFEITURA MUNICIPAL DE NOVA MUTUM

AVISO DE RESULTADO - Pregão Presencial nº 012/2016 - O Município de Nova Mutum, torna público o resultado do Julgamento, objeto: contratação de serviços com caminhões basculantes para os trabalhos de manutenção das estradas vicinais, julgada em 04 de fevereiro de 2016 às 08:00 horas, sendo vencedora do Item 01 - lote I a empresa LEODIR GIOPATTO - TRANSPORTES E LOGISTICA - ME inscrita no CNPJ sob o nº 12.820.885/0001-54, no total de R\$ 584.000,00 (quinhentos e oitenta e quatro mil reais). Nova Mutum/MT, 19 de fevereiro de 2016.

CRISTIANO DA SILVA LINO

Pregoeiro Substituto

AVISO DE CANCELAMENTO DE ITENS - Pregão Presencial nº 008/2016

- O Município de Nova Mutum, torna público o cancelamento dos itens 01 e 02 da referida licitação, por conveniência administrativa. Nova Mutum/MT, 23 de fevereiro de 2016.

Cristiano da Silva Lino

Pregoeiro

AVISO DE LICITAÇÃO - Pregão Presencial n. 023/2016 - **REGISTRO DE PREÇOS**: Objeto: **contratação de clínica ou comunidade terapêutica, especializados em tratamento e recuperação, de dependentes químicos.**

Tipo: Menor preço por item - Data de Abertura: 07 de março de 2016. Horário: 08h00min - Local: Av. Mutum, n. 1250 N, Jardim das Orquídeas, Nova Mutum - MT. Edital e Anexos: Deverá ser retirado pelo e-mail: licitacao@novamutum.mt.gov.br ou no site do município, ou telefone ** 65 3308 5400. Nova Mutum - MT, 23 de fevereiro de 2016.

Cristiano da Silva Lino - Pregoeiro

AVISO DE LICITAÇÃO: PREGÃO PRESENCIAL nº 024/2016 - REGISTRO DE PREÇOS Objeto: Aquisição de peças e acessórios para utilizar no ventilador de urgência e de transporte do veículo ambulância S - 10, Tipo: Menor preço por item - Data de Abertura: 07 de março de 2016. HORÁRIO: 14h00min - LOCAL: Av. Mutum, n.º 1.250 N, Jardim das Orquídeas, N. Mutum - MT. Edital e Anexos: Deverá ser pelo e-mail licitacao@novamutum.mt.gov.br, ou no site oficial do município ou telefone ** 65 3308 5400 - Horário de Atendimento: Das 7h00min às 11h00min e das 13h00min às 17h00min. Nova Mutum - MT, 23 de fevereiro de 2016.

Cristiano da Silva Lino - Pregoeiro

PREFEITURA MUNICIPAL DE NOVA SANTA HELENA

AVISO DE LICITAÇÃO PREGAO PRESENCIAL Nº. 006/2016 A PREFEITURA MUNICIPAL DE NOVA SANTA HELENA, Estado de Mato Grosso, através de sua pregoeira, torna público a quem interessar que se realizará licitação na modalidade Pregão Presencial, do tipo "MENOR PREÇO - POR LOTE", onde a data prevista para o Credenciamento dos participantes será realizado das 08h30min às 09h00min do dia 07 de março de 2016, e os envelopes contendo a Proposta de Preços e os Documentos de Habilitação definidos neste Edital e seus anexos, deverão ser entregues a pregoeira no ato do Credenciamento, na sala de Licitações da Prefeitura Municipal de Nova Santa Helena, no Paço Municipal José Gabriel Lorca, s/nº, onde o Edital completo poderá ser obtido gratuitamente pelos interessados no horário comercial ou através do site municipal: www.novasantahelena.mt.gov.br no ícone Portal da Transparência - Agili Cidade Digital, tendo como objeto REGISTRO DE PREÇOS PARA FUTURA E EVENTUAL CONTRATAÇÃO DE EMPRESA PARA PRESTAR SERVIÇOS DE COLETA E EXAMES LABORATORIAIS, PARA ATENDIMENTO DOS PACIENTES ENCAMINHADOS PELA SECRETARIA MUNICIPAL DE SAÚDE, conforme condições e especificações constantes neste edital e seus anexos. Nova Santa Helena, 23 de fevereiro de 2016. FRANCIANE PAULATTI - Pregoeira.

RC

PREFEITURA MUNICIPAL DE NOVA UBIRATÁ

CONTRATO Nº 001/2016 - DATA: 02/02/16 - OBJETO: PRESTAÇÃO DE SERVIÇO QUE CONSISTENTE NA APRESENTAÇÃO DE SHOW MUSICAL PARA ANIMAÇÃO DO CARNAVAL DE SALÃO 2016, PROMOVIDO PELA PREFEITURA MUNICIPAL ATRAVÉS DO DPTO DE CULTURA - CONTRATADO: V. FERRI PRODUCOES ARTISTICAS EPP - CNPJ: 07.778.669/0001-58 - VALOR DO CONTRATO: R\$ 22.000,00 - VIGÊNCIA: 30/04/2016 - ORIGEM: INEXIGIBILIDADE Nº 001/2016.

CONTRATO Nº 002/2016 - DATA: 05/02/16 - OBJETO: SERVIÇOS DE COLETA, TRANSPORTE, TRATAMENTO E DISPOSIÇÃO FINAL DOS RESÍDUOS DE SERVIÇOS DE SAÚDE NA QUANTIDADE DE ATÉ 150 KG POR MÊS - CONTRATADO: CENTROESTE RESÍDUOS LTDA EPP - CNPJ: 09.255.903/0001-98 - VALOR DO CONTRATO: R\$ 7.990,00 - VIGÊNCIA: 31/12/2016 - ORIGEM: CONTRATAÇÃO DIRETA.

CONTRATO Nº 001/2016 - DATA: 02/02/16 - OBJETO: PRESTAÇÃO DE SERVIÇO QUE CONSISTENTE NA APRESENTAÇÃO DE SHOW MUSICAL PARA ANIMAÇÃO DO CARNAVAL DE SALÃO 2016, PROMOVIDO PELA PREFEITURA MUNICIPAL ATRAVÉS DO DPTO DE CULTURA - CONTRATADO: V. FERRI PRODUCOES ARTISTICAS EPP - CNPJ: 07.778.669/0001-58 - VALOR DO CONTRATO: R\$ 22.000,00 - VIGÊNCIA: 30/04/2016 - ORIGEM: INEXIGIBILIDADE Nº 001/2016.

CONTRATO Nº 002/2016 - DATA: 05/02/16 - OBJETO: SERVIÇOS DE COLETA, TRANSPORTE, TRATAMENTO E DISPOSIÇÃO FINAL DOS RESÍDUOS DE SERVIÇOS DE SAÚDE NA QUANTIDADE DE ATÉ 150 KG POR MÊS - CONTRATADO: CENTROESTE RESÍDUOS LTDA EPP - CNPJ: 09.255.903/0001-98 - VALOR DO CONTRATO: R\$ 7.990,00 - VIGÊNCIA: 31/12/2016 - ORIGEM: CONTRATAÇÃO DIRETA.

RC

PREFEITURA MUNICIPAL DE PONTES E LACERDA

PREFEITURA MUNICIPAL DE PONTES E LACERDA - MT
 AVISO TOMADA DE PREÇOS N.º 002/2016
 (PROCESSO N.028/2016)

A Comissão Permanente de Licitação, da Prefeitura Municipal de Pontes e Lacerda, torna público, para conhecimento dos interessados, que fará realizar no dia 10 de março do corrente ano, às 10 horas, na sede da Prefeitura Municipal, sito Av. Marechal Rondon, 522, centro, licitação na modalidade Tomada de Preços, destinada a contratação de empresa para Construção de quadra coberta com vestiários da Escola Municipal Sanária Silveria de Souza, localizada na Rua Vereador Anibas L. de Souza, Qd. 05, Lote 01, Bairro Jardim São Gabriel no Município de Pontes e Lacerda. Os interessados poderão obter informações e cópia do edital completo mediante o prévio recolhimento da importância, não reembolsável, de R\$150,00 (cem e cinquenta reais), no horário de expediente, das 07h às 13horas, em dias úteis. Pontes e Lacerda, em 23 de fevereiro de 2016.

PATRICIA MARIA GONÇALVES SILVA
 Presidente da Comissão

AVISO PREGÃO N.006/2016 - PMPL
 REGISTRO DE PREÇOS

(PROCESSO N.026/2016-PMPL) PREGÃO Nº. 006/2016 Regido pela Lei nº. 10.520/2002 e pelo Decreto nº. 137/2014. Subsidiariamente, pela Lei 8.666/1993. OBJETO: CONTRATAÇÃO DE EMPRESA PARA LOCAÇÃO DE VEICULOS PARA ATENDER AS NECESSIDADES DAS UNIDADES ADMINISTRATIVAS DO MUNICIPIO. CREDENCIAMENTO: das 07h30 às 08h do dia 07 de março 2016. INICIO DA SESSÃO: às 08h do dia 07 de março de 2016 - Aquisição do Edital no site: www.ponteselacerda.mt.gov.br (website: Licitação pregão) - Fone/fax: (65) 3266-2534 e (65) 3266-2716. LOCAL DA AUDIÊNCIA PÚBLICA: SALA DE PREGÃO, DA PREFEITURA DE PONTES E LACERDA, sito à Av. Marechal Rondon, 522, centro em Pontes e Lacerda/MT.

Pontes e Lacerda/MT, 23 de fevereiro de 2016.
 Leandro Narciso da Costa - Pregoeiro

PREFEITURA MUNICIPAL DE QUERÊNCIA

PREFEITURA MUNICIPAL DE QUERENCIA
 AVISO DE LICITAÇÃO

O Prefeito Municipal Senhor Gilmar Reinoldo Wentz, juntamente com a Pregoeira da Prefeitura Municipal de Querência, tornam Público o Processo de Licitação nº **027/2016**. MODALIDADE: Pregão Presencial n. **023/2016**. OBJETO: Pregão Presencial para Registro de preços para aquisição de 01 (um) veículo modelo Pick-up, zero km, ano 2015/2016, bi combustível, cor branca, potência mínima de 85 CV, caçamba, com capacidade de no mínimo 1.200 litros, para atender a necessidade da Secretaria de Finanças do Município de Querência - MT. DIA: 03/03/2016. HORÁRIO: 08h30 min. (horário local). LOCAL: Sala de reuniões da Comissão Permanente de Licitação e Julgamento. O Edital contendo as instruções estará à disposição dos interessados na sede da Prefeitura Municipal de Querência MT, no horário das 07h30min às 11h30min e 13h30min às 17h30min ou e-mail licitacao@querencia.mt.gov.br ou no site: www.querencia.mt.gov.br/transparencia. Querência - MT, 16 de fevereiro de 2016.

Gilmar Reinoldo Wentz. Prefeito Municipal

Adriana Matias Rodrigues Malvessi. Pregoeiro (a). K3

PREFEITURA MUNICIPAL DE QUERENCIA

AVISO DE LICITAÇÃO

O Prefeito Municipal Senhor Gilmar Reinoldo Wentz, juntamente com a Pregoeira da Prefeitura Municipal de Querência, tornam Público o Processo de Licitação nº **032/2016**. MODALIDADE: Pregão Presencial n. **025/2016**. OBJETO: Pregão Presencial de Registro de preços para futura e fracionada aquisição de Material de Expediente, para uso das diversas Secretarias deste Município de Querência - MT. DIA: 04/03/2016. HORÁRIO: 08h00 (horário local). LOCAL: Sala de reuniões da Comissão Permanente de Licitação e Julgamento. O Edital contendo as instruções estará à disposição dos interessados na sede da Prefeitura Municipal de Querência MT, no horário das 07h30min às 11h30min e 13h30min às 17h30min ou e-mail licitacao@querencia.mt.gov.br ou no site: www.querencia.mt.gov.br/transparencia. Querência - MT, 22 de fevereiro de 2016.

Gilmar Reinoldo Wentz. Prefeito Municipal

Adriana Matias Rodrigues Malvessi. Pregoeiro (a). K3

PREFEITURA MUNICIPAL DE RONDONÓPOLIS

AVISO DE LICITAÇÃO PREGÃO PRESENCIAL Nº 06/2016

O Município de Rondonópolis - MT, torna público para conhecimento dos interessados que por ordem do Exmo. Sr. Prefeito Municipal de Rondonópolis-MT, através do Pregoeiro e Equipe de Apoio, realizará a licitação em epígrafe às 08:30 horas do dia 08 de março de 2016, na sala de Licitações da Secretaria Municipal de Administração - Prefeitura, localizada à Avenida Duque de Caxias, nº 526, Bairro Vila Aurora, procedendo a abertura dos envelopes nºs 01 e 02, contendo: proposta comercial e documentos de habilitação, respectivamente, para o seguinte objeto: **Aquisição de cargas de oxigênio medicinal, destinadas a atender às necessidades da Secretaria de Saúde junto ao SAMU 192, CEADAS - Centro de Especialidades de Apoio e Diagnóstico Albert Sabin, Hospital Municipal, Pronto Atendimento e Pediatria, Centro de Nefrologia e aos pacientes atendidos pelas Unidades Básicas de Saúde que fazem uso domiciliar**, conforme especificações e quantitativos estabelecidos no edital e seus anexos. Os interessados poderão retirar o edital completo gratuitamente no endereço eletrônico www.rondonopolis.mt.gov.br opção: Licitação, ou no endereço acima citado, horário das 13:00 às 18:00 horas, telefone para contato (66) 3411-5739, Departamento de Compras/Licitação.

Rondonópolis-MT, 23 de fevereiro de 2016

Adriana Portela de Oliveira
 Pregoeira

Publicar

TERMO DE RATIFICAÇÃO Nº 3/2016
 INEXIGIBILIDADE DE LICITAÇÃO

O Senhor: **Percival Santos Muniz**, Prefeito Municipal de Rondonópolis - MT, no uso de suas atribuições legais, e especificamente nos termos do art. 25, inciso I, da Lei Federal nº 8.666, de Junho de 1.993, Ratifica o Processo de Inexigibilidade de Licitação nº 3/2016, com fulcro Parecer Jurídico nº. 23/2016, emitido e subscrito pelo Dr. Luciano Medeiros Crivellente, Procurador Geral Adjunto do Município e pela Drª. Juliana Vieira Martins da Silva, Assessora Jurídica da Administração, que autorizam a modalidade de Inexigibilidade de Licitação, diante da situação fática, a contratação em favor: **Medlab Assistência Técnica e Com. de Peças para Equip. Hospitalares Eireli-ME**, situada na Avenida São Sebastião, nº 1603, Goiabeiras, Cuiabá-MT. CNPJ: 14.995.486/0001-50. Objeto: Aquisição de peças destinadas manutenção do Equipamento Eletrocardiográfico, modelo SE-3, marca ALFAMED, número de série 460024-M144011, patrimônio 101742, pertencente ao Pronto Atendimento. Valor da Inexigibilidade: R\$ 2.900,00 (dois mil e novecentos reais). Publique-se no átrio desta Prefeitura, no Diário Oficial do Estado (DOE), Diário Oficial da União (DOU), Diário Oficial do Município - DIORONDON e no jornal de circulação local A Tribuna, para ciência de todos os interessados observadas as prescrições legais.

Rondonópolis-MT, 15 de fevereiro de 2016

Percival Santos Muniz
 Prefeito Municipal
 Adnan José Zagatto Ribeiro
 Secretario Municipal de Administração
 Fabricio Miguel Correa
 Procurador Geral do Município

TERMO DE RATIFICAÇÃO Nº 5/2016
 DISPENSA DE LICITAÇÃO

O Senhor: **Percival Santos Muniz**, Prefeito Municipal de Rondonópolis - MT, no uso de suas atribuições legais, e especificamente nos termos do art. 24, inciso VIII, da Lei Federal nº 8.666, de Junho de 1.993, Ratifica o Processo de Dispensa de Licitação nº 5/2016, com fulcro no Parecer Jurídico nº. 9/2016, emitido pelo Dr. Luciano Medeiros Crivellente, Procurador Geral do Adjunto do Município, e pela Drª Juliana Vieira Martins da Silva, Assessora Jurídica da Secretaria Administração, que autorizam a modalidade de Dispensa de Licitação, diante da situação fática, a contratação em favor da empresa: **DETRAN**, situado na Rua Paiguas, n. 1000, Paiguas, Cuiabá-MT, Cnpj: 03.829.702/0001-70. Objeto: Estimativa para pagamento de taxas do detran. Valor Total da Dispensa: R\$ 133.202,00 (cento e trinta e três mil, duzentos e dois reais). Publique-se no átrio desta Prefeitura, no Diário Oficial da União (DOU), Diário Oficial do Estado (DOE), Diário Oficial do Município - DIORONDON e no jornal de circulação local A Tribuna, para ciência de todos os interessados observadas as prescrições legais.

Rondonópolis-MT, 15 de fevereiro de 2016

Percival Santos Muniz
 Prefeito Municipal
 Adnan José Zagatto Ribeiro
 Secretario Municipal de Administração
 Fabricio Miguel Correa
 Procurador Geral do Município

Publicar

PREFEITURA MUNICIPAL DE SÃO FÉLIX DO ARAGUAIA**EXTRATO DE CONTRATO Nº 04/2016****PROCESSO Nº 001/2016 - PREGAO PRESENCIAL Nº 001/2016.**

OBJETO: AQUISIÇÃO DE 02 (DUAS) PATRULHAS MECANIZADAS PARA ATENDER AS NECESSIDADES DA SECRETARIA DE AGRICULTURA JUNTO AOS PEQUENOS PRODUTORES RURAIS NOS ASSENTAMENTOS DO MUNICÍPIO DE SÃO FÉLIX DO ARAGUAIA-MT. Vigência: 12(doze) meses. FAVORECIDA: XINGU MAQUINAS AGRICOLAS LTDA/CNPJ: 21.174.220/0001-01. PRAZO DE EXECUÇÃO: 03(três) meses. VALOR GLOBAL: R\$242.000,00 (duzentos e quarenta e dois mil reais). FUNDAMENTO LEGAL: Lei nº 10.520/2002 e Lei nº 8.666/93. São Félix do Araguaia - MT, 05 de Fevereiro de 2016. JOSÉ ANTONIO DE ALMEIDA - Prefeito Municipal

EXTRATO DE CONTRATO Nº 05/2016**PROCESSO Nº 001/2016 - PREGAO PRESENCIAL Nº 001/2016.**

OBJETO: AQUISIÇÃO DE PATRULHAS MECANIZADAS PARA ATENDER AS NECESSIDADES DA SECRETARIA DE AGRICULTURA JUNTO AOS PEQUENOS PRODUTORES RURAIS NOS ASSENTAMENTOS DO MUNICÍPIO DE SÃO FÉLIX DO ARAGUAIA-MT. Vigência: 12(doze) meses. FAVORECIDA: PLANALTO COMERCIAL AGRÍCOLA LTDA/CNPJ: 10.829.332/0001-37. PRAZO DE EXECUÇÃO: 03(três) meses. VALOR GLOBAL: R\$99.700,00 (noventa e nove mil e setecentos reais). FUNDAMENTO LEGAL: Lei nº 10.520/2002 e Lei nº 8.666/93. São Félix do Araguaia - MT, 05 de Fevereiro de 2016. JOSÉ ANTONIO DE ALMEIDA - Prefeito Municipal.

PREFEITURA MUNICIPAL DE SÃO JOSÉ DOS QUATRO MARCOS

SEGUNDO TERMO ADITIVO DO CONTRATO DE nº 009/2015, que faz Prefeitura Municipal de São José dos Quatro Marcos - MT, inscrita no CNPJ Nº 15.024.029/0001-80, sediada na Av. Dr. Guilherme Pinto Cardoso e a Empresa MARMELEIRO AUTO POSTO LTDA inscrita no CNPJ sob o nº 05.082.661/0001-27, com sede na Avenida Miguel Sutil, 11.954, em Cuiabá - MT. Tendo por objeto: prorrogação de prazo.

PREFEITURA MUNICIPAL DE SAPEZAL**PREFEITURA MUNICIPAL DE SAPEZAL-MT - CNPJ 01.614.225/0001-09****EXTRATO DO 13º ADITIVO AO CONTRATO Nº 083/2013.**

Partes: O MUNICÍPIO DE SAPEZAL INSCRITO NO CNPJ/MF SOB O Nº 01.614.225/0001-09 E LKL VIAGENS E TURISMO LTDA, inscrita no CNPJ nº 06.907.662/0001-26.

Objetivo: Fica prorrogado o prazo de vigência do Contrato Administrativo nº 083/2013, por mais 12 (doze) meses, ou seja, de 27/01/2016 até 27/01/2017.

Justificativa: O presente Termo Aditivo se faz necessário, uma vez que o transporte escolar é um serviço contínuo, necessitando ser satisfeito e atendido de forma permanente, já que a prestação do serviço de ensino nas unidades escolares públicas não se encerra a cada exercício financeiro, mas, pelo contrário, a cada ano mais e mais alunos ingressam nas salas de aula das escolas e o transporte escolar viabiliza aos alunos da zona rural o direito social à educação. Sendo, portanto, o transporte escolar uma necessidade incessante e rotineira no âmbito da administração, sua utilização permanente impõe a execução ininterrupta como condição de satisfação do interesse público, garantindo assim o atendimento à necessidade dos alunos em receberem a oferta de transporte escolar contínuo.

Vigência do contrato: 27/01/2016 até 27/01/2017.

Modalidade: Pregão nº 051/2013.

Secretaria: Secretaria Municipal de Educação.

PREFEITURA MUNICIPAL DE SAPEZAL-MT - CNPJ 01.614.225/0001-09**EXTRATO DO 7º ADITIVO AO CONTRATO Nº 067/2013.**

Partes: O MUNICÍPIO DE SAPEZAL INSCRITO NO CNPJ/MF SOB O Nº 01.614.225/0001-09 E CONSTRUTORA E PRESTADORA DE SERVIÇO BELCHIOR LTDA - EPP, inscrita no CNPJ sob o nº 03.362.824/0001-08.

Objetivo: Informar Dotação Orçamentária.

Justificativa: Justifica-se o presente aditivo para complementar a quantia de R\$ 41.250,00 ao valor informado no 6º aditivo (R\$ 412.500,00) que, por

equivoco, foi calculado errado, não levando em consideração o realinhamento ocorrido em junho de 2015, conforme solicitação da Secretaria de Obras.

Vigência do contrato: 22/02/2016 a 04/06/2016.

Modalidade: Pregão nº 029/2013.

Secretaria: Secretaria de Viação, Obras e Serviços Urbanos.

PREFEITURA MUNICIPAL DE SAPEZAL-MT - CNPJ 01.614.225/0001-09**EXTRATO DO 1º ADITIVO AO CONTRATO Nº 026/2015.**

Partes: O MUNICÍPIO DE SAPEZAL INSCRITO NO CNPJ/MF SOB O Nº 01.614.225/0001-09 E EMPREENDIMENTOS IMOBILIÁRIOS ENGEL LTDA, INSCRITA NO CNPJ SOB O Nº 11.002.627/0001-06.

Objetivo: Informar Dotação Orçamentária.

Justificativa: Informar Dotação Orçamentária.

Vigência do contrato: 22/02/2016 a 15/04/2016.

Modalidade: Dispensa Nº 012/2015.

Secretaria: Secretaria de Saúde.

PREFEITURA MUNICIPAL DE SAPEZAL-MT - CNPJ 01.614.225/0001-09**EXTRATO DO 2º ADITIVO AO CONTRATO Nº 010/2015.**

Partes: O MUNICÍPIO DE SAPEZAL INSCRITO NO CNPJ/MF SOB O Nº 01.614.225/0001-09 E LUIZ ANTONIO FABRIN EIRELI - ME, INSCRITA NO CNPJ/MF SOB O Nº 17.194.699/0001-70.

Objetivo: Prorroga-se o prazo de vigência da presente locação por 04 (quatro) meses e 11 (onze) dias, com início em 19 de fevereiro de 2016 e término em 30 de junho de 2016, podendo ser rescindida antecipadamente ou renovada por iguais e sucessivos períodos, mediante Aditivo Contratual e comunicação expressa da parte interessada, com antecedência mínima de 30 (trinta) dias.

Justificativa: Justifica-se a prorrogação de que trata o caput desta Cláusula, devido o imóvel ora locado atender as necessidades para funcionamento da Creche Municipal Irene Thomaz Scheneider, encontrando-se dentro do valor de mercado. Neste caso, a abertura de um novo processo licitatório e a mudança de endereço geraria um gasto desnecessário para o Município.

Vigência do contrato: 18/02/2016 a 30/06/2016.

Modalidade: Dispensa Nº 006/2015.

Secretaria: Secretaria de Educação.

PREFEITURA MUNICIPAL DE SAPEZAL-MT - CNPJ 01.614.225/0001-09**EXTRATO DO CONTRATO Nº 002/2016.**

Partes: O MUNICÍPIO DE SAPEZAL INSCRITO NO CNPJ/MF SOB O Nº 01.614.225/0001-09 E LIZ SERVIÇOS ONLINE LTDA, INSCRITA NO CNPJ SOB Nº 03.725.725/0001-35.

Objetivo: Constitui objeto do presente contrato a cessão de uso de software da CONTRATADA à CONTRATANTE, consistentes na divulgação, publicação e gerenciamento do compêndio dos atos oficiais (Lei Orgânica, Leis Complementares, Leis Ordinárias e Decretos), do Município supra descrito por este fornecidos, dispostos no site LeisMunicipais.com.br com link direcionado à página eletrônica oficial da Prefeitura, em menu específico denominado "LEIS MUNICIPAIS", cuja URL (endereço) de conexão será.

Vigência do contrato: 15/02/2016 a 15/02/2017.

Modalidade: Inexigibilidade Nº 002/2016.

Secretaria: Gabinete do Prefeito.

PREFEITURA MUNICIPAL DE SINOP**AVISO DE LICITAÇÃO****PREGÃO ELETRÔNICO Nº 04/2016 SRP Nº 07/2016**

A PREFEITURA MUNICIPAL DE SINOP/MT torna público que realizará licitação na modalidade de PREGÃO ELETRÔNICO. TIPO: Menor Preço por Item. OBJETO: **Aquisição de Equipamentos Odontológicos para atender às necessidades da Secretaria Municipal de Saúde.** ENVIO DE PROPOSTAS: 25/02/2016, a partir das 14h00min (horário de Brasília/DF). ABERTURA DA SESSÃO DE LANCES: 09/03/2016 às 14h00min (horário de Brasília/DF). REALIZAÇÃO: por meio do site www.cidadecompras.com.br. INTEGRAL do EDITAL: por meio do site www.cidadecompras.com.br e www.prefeituravirtual.com.br. Sinop/MT, 23 de fevereiro de 2016.

**Vanusa Aparecida Serpa
Pregoeira - Portaria nº 372/2013**

**AVISO DE LICITAÇÃO
PREGÃO PRESENCIAL Nº 04/2016 SRP 08/2016**

A Prefeitura Municipal de Sinop/MT torna público que fará realizar licitação na modalidade PREGÃO PRESENCIAL Nº 04/2016 SRP 08/2016. TIPO: Menor Preço por Item. OBJETO: **Contratação de Empresa Especializada em Serviços de Locações de Máquinas, Equipamentos e Ferramentas Elétricas para atender às necessidades da Secretaria Municipal de Obras e Serviços Urbanos.** ABERTURA da SESSÃO: 09/03/2016 às 14h00min (horário de Brasília/DF). LOCAL: Secretaria Municipal de Administração, Rua das Avencas, 1.491, Setor Comercial, Sinop/MT. Íntegra do edital: no endereço indicado ou por meio dos sites www.cidadecompras.com.br ou www.prefeituravirtual.com.br. Informações: (66) 3517-5298/5263. **Sinop/MT, 23 de fevereiro de 2016.**

Marcello Pavan
Pregoeiro - Portaria nº 372/2013

EXTRATO DE CONTRATO nº 002/2015 de 01/02/2016

CONTRATO n.º 002/2016 - OBJETO: Contratação de Pessoa Jurídica especializada na prestação de serviços continuados de terceirização de mão de obra de apoio às atividades operacionais e administrativa de caráter subsidiário (Agente de Recepção II, Recepcionista Executiva I, Recepcionista Executiva II,.) para atender as Unidades: Gabinete - PROCON - Transito e Transporte Urbano. **CONTRATADA:** COOPERATIVA DE TRABALHO DOS PRESTADORES DE SERVIÇOS DE SORRISO, inscrita no CNPJ/MF sob o n.º 02.355.192/0001-84. **VALOR TOTAL: R\$ 260.400,00** (Duzentos e Sessenta Mil e Quatrocentos Reais). **CONTRATANTE:** PREFEITURA MUNICIPAL DE SINOP. **REF:** Adesão a Ata de Registro de Preços nº 212/2015 - Pregão Presencial 087/2015 - fundamentada na Lei nº 8.666/93, de 21 de junho de 1993, e suas alterações. **DATA DE INICIO:** 01/02/2016. **EXECUÇÃO:** 12 (Doze) meses. **VIGÊNCIA:** 12 (Doze) meses.

PREFEITURA MUNICIPAL DE SORRISO**PREFEITURA MUNICIPAL DE SORRISO
CONVOCAÇÃO DA EMPRESA PARA APRESENTAÇÃO DE
DOCUMENTOS
TOMADA DE PREÇOS N.º 036/2015**

A Prefeitura Municipal de Sorriso - MT., através da Presidente da Comissão de Licitação, torna público para o conhecimento dos interessados, que tendo em vista o julgamento do Recurso Administrativo apresentado pela licitante Elétrica Radiante Materiais Elétricos Ltda - EPP, CNPJ N. 15.984.883/0001-99, mantendo a sua inabilitação, convoco a Empresa para nos termos 14.1.11, no prazo de 08 (oito) dias úteis apresente os documentos indicados no item 14.4, b.5 do Edital. MARISETE M. BARBIERI - Presidente da Comissão de Licitação. K3

PREFEITURA MUNICIPAL DE TABAPORÁ

EDITAL DE LICITAÇÃO MODALIDADE: PREGÃO NA FORMA PRESENCIAL PARA REGISTRO DE PREÇOS. TIPO: MENOR PREÇO A Prefeitura Municipal de Tabaporá, através da comissão de licitação, torna público aos interessados que realizará licitação na modalidade de Pregão Presencial, cuja abertura ocorrerá as 08:00 horas local do dia 04 de Março de 2016, na sala de Licitação da Prefeitura municipal, Avenida Comendador José Pedro Dias nº 979-N- Centro, Objeto: registro de preço para futura e eventual aquisição de locação de horas de maquina, tipo pá carregadeira c/ concha. Edital com maiores esclarecimento poderá ser adquirido junto a Comissão de Licitação na Prefeitura Municipal, no horário das 08:00hs as 12:00hs Local. Contatos fone (0xx66)3557.1415/1505. site: www.tabapora.mt.gov.br - Tabaporá/MT. 23 de Fevereiro de 2016. Antonio Batista Mota Pregoeiro
RC

PREFEITURA MUNICIPAL DE TANGARÁ DA SERRA

AVISO DE RESULTADO- PREGÃO PRESENCIAL Nº 001/2016. Objeto: REGISTRO DE PREÇOS, para futura e eventual AQUISIÇÃO DE ÁGUA MINERAL (GALÃO 20 LITROS), GÁS DE COZINHA GLP E VASILHAMES, mediante o sistema de reposição, para suprir necessidades das Unidades Administrativas do município, conforme especificações contidas no Termo de Referência, Anexos II e Anexo III, parte Integrante do Edital. O MUNICÍPIO

DE TANGARÁ DA SERRA-MT, através da Pregoeira, nomeada pela Portaria nº 561/GP/2015 de 08.09.2015, torna público o resultado e homologação do certame acima referido, o qual poderá ser acessado na íntegra, através do link: <http://www.tangaradaserra.mt.gov.br/Resultado-de-Licitacao/>. Tangará da Serra-MT, 23 de Fevereiro de 2016. Dalila Cristian Fernandes da Paz-Pregoeira.

AVISO DE RESULTADO- PREGÃO PRESENCIAL Nº 003/2016. Objeto: REGISTRO DE PREÇOS, para futura e eventual AQUISIÇÃO DE COMBUSTÍVEIS (GASOLINA, ÁLCOOL, ÓLEO DIESEL COMUM, ÓLEO DIESEL S-10 E ARLA 32) PARA ATENDER À FROTA DE VEÍCULOS OFICIAIS DO PODER EXECUTIVO MUNICIPAL, conforme especificações contidas no Termo de Referência, Anexo II e Anexo III, parte Integrante do Edital. O MUNICÍPIO DE TANGARÁ DA SERRA-MT, através da Pregoeira, nomeada pela Portaria nº 561/GP/2015 de 08.09.2015, torna público o resultado e homologação do certame acima referido, o qual poderá ser acessado na íntegra, através do link: <http://www.tangaradaserra.mt.gov.br/Resultado-de-Licitacao/>. Tangará da Serra-MT, 23 de Fevereiro de 2016. Tatiana Ávila Grigoletti-Pregoeira.

PREFEITURA MUNICIPAL DE VALE DE SÃO DOMINGOS**AVISO DE CANCELAMENTO**

A prefeitura Municipal de Vale de São Domingos - MT, com sede na Avenida Tancredo Neves, nº 88, Centro. Torna público para conhecimento de todos que houve o **CANCELAMENTO** a seguinte licitação nos termos da Lei 8666/93 e alterações posteriores, em conforme o parecer jurídico conclusivo. Modalidade: Pregão Presencial 05/2016. Objeto: aquisição de gêneros alimentício merenda escolar. Onde ocorreu a Data de Abertura: 15/02/2016 as 10:00 Horas. Vale de São Domingos-MT, 23 de Fevereiro de 2016. Edinaldo Ferreira de Santana. Pregoeiro

AVISO DE CANCELAMENTO

A prefeitura Municipal de Vale de São Domingos - MT, com sede na Avenida Tancredo Neves, nº 88, Centro. Torna público para conhecimento de todos que houve o **CANCELAMENTO** a seguinte licitação nos termos da Lei 8666/93 e alterações posteriores, em conforme o parecer jurídico conclusivo nº 10/2016. Modalidade: Pregão Presencial Registro de Preço 04/2016. Objeto: prestação de serviços com sistema único especializada em gerenciamento eletrônico de combustível com aplic (leiaute 2016) via web com utilização de cartões magnéticos ou com chip, integrando rastreamento veicular por gprs com diário de bordo para atender as necessidades das secretarias do município de Vale de São Domingos - MT. Onde ocorreu a Data de Abertura: 15/02/2016 as 08:00 Horas. Vale de São Domingos-MT, 23 de Fevereiro de 2016. Edinaldo Ferreira de Santana. Pregoeiro

PREFEITURA MUNICIPAL DE VILA RICA**AVISO DE LICITAÇÃO PREGÃO ELETRÔNICO Nº 005/2016
PROCESSO DE LICITAÇÃO Nº 005/2016
Nº DE LICITAÇÃO NO BB: 619552**

A Pregoeira Oficial, Srª Cristina Magalhães Castro designada pela Portaria nº 012/2015 comunica aos interessados que será aberta licitação na modalidade de Pregão Eletrônico, que será regida pela Lei 10.520/2002, pelos Decretos nº 3.784/2001, 5.450/2005 e 5.504/2005, Decretos Municipais nº 048/2006 e 049/2006; com aplicação subsidiária da Lei nº 8.666/93, suas alterações e demais disposições aplicáveis. Objeto: Registro de preço para futura e eventual contratação de empresa especializada em fornecimento de refeições para atender eventos e reuniões das Secretarias de Saúde, Administração, Ação Social, Obras, Agricultura e Secretaria de Cultura, Desporto e Lazer Realização: 09/03/2016. Abertura da Sessão: 08h30min. Abertura da Disputa de Preço: 09h00min. O Edital contendo as instruções estará à disposição dos interessados no aplicativo denominado "Licitações-e", desenvolvido pelo Banco do Brasil S/A, constante da página eletrônica do Banco do Brasil, www.bb.com.br ou diretamente no site www.licitacoes-e.com.br e no site do Município www.vilaricamt.gov.br.

Vila Rica / MT, 23 de Fevereiro de 2016
Cristina Magalhães Castro
Pregoeira Oficial Portaria nº 012/2015

Publicar

PODER LEGISLATIVO MUNICIPAL

CÂMARA MUNICIPAL DE ALTO TAQUARI

Resolução n.º 050/2016

“Dispõe sobre a licença do Vereador JOÃO FÁBIO CARVALHO DE OLIVEIRA, por 60 (sessenta) dias, para tratar de assuntos particulares”

O Presidente da Câmara Municipal de Alto Taquari - MT, no uso de suas atribuições legais, faz saber que a Câmara Municipal de Alto Taquari, aprovou e eu promulgo a seguinte Resolução:

Artigo 1º - Fica autorizado o Vereador **JOÃO FÁBIO CARVALHO DE OLIVEIRA**, nos termos do inciso VI do art. 29 da Lei Orgânica Municipal, combinado com o inciso VI do art. 124 do Regimento Interno, a licenciar-se do seu mandato de vereador pelo prazo fixo de 60 (sessenta) dias.

Artigo 2º - O Vereador licenciará do dia 01 de Março de 2016 a 30 de Abril de 2016.

Artigo 3º - Nos termos do parágrafo único do art. 29 da Lei Orgânica Municipal, combinado com o parágrafo primeiro do artigo 124 do Regimento Interno, o vereador licenciado, não receberá nenhuma remuneração durante o período da licença.

Artigo 4º - Esta Resolução entra em vigor no dia 01 de Março de 2016, revogadas as disposições em contrário.

Sala das Sessões, 22 de Fevereiro de 2016.

Euds Euclly Medeiros de Oliveira

Presidente da Câmara Municipal de ALTO TAQUARI MT

CÂMARA MUNICIPAL DE COLNIZA

CÂMARA MUNICIPAL DE COLNIZA

NOTIFICAÇÃO Nº 01/2016

Ao Prefeito **JOÃO ASSIS RAMOS** - Considerando que o Plenário desta Augusta Casa de Leis recebeu por unanimidade em Sessão Extraordinária realizada no dia 17 de Fevereiro de 2016, a denuncia apresentada pelo Eleitor deste Município Antenor de Oliveira Fritz, sendo assim fica Vossa Excelência **NOTIFICADO**, conforme dispõe o Art. 5, inciso III, do decreto Lei nº 201/1967 para apresentar Defesa Prévia, por escrito, indicar as provas que pretende produzir e arrolar testemunhas, ate o máximo de 10 (dez), em despeito a Denuncia a qual esta sendo investigada pela Comissão Processante nº 002/2016 da Câmara Municipal de Colniza/MT. Para tanto, segue anexo cópia da denuncia e todos os documentos que a instruem. Colniza-MT, 22 de Fevereiro de 2016.

OSEIA PEREIRA GUEDES - PRES. DA COMISSÃO PROCESSANTE
Asplemat/DO

CÂMARA MUNICIPAL DE COTRIGUAÇU

CÂMARA MUNICIPAL DE COTRIGUAÇU EDITAL DE CONHECIMENTO PÚBLICO N 002/2016

O Presidente da Câmara Municipal de Cotriguaçu - MT; no uso de suas atribuições legais, **FAZ SABER**, a todos quanto do presente **EDITAL DE CONHECIMENTO** tiverem, que por não ter atingido a votação de dois terços dos vereadores (art. 212, a, do RICM) em sessão ordinária realizada no dia 15/02/2016, permanece o parecer prévio contrário à aprovação emitido pelo TCE/MT referente as Contas Anuais de Governo da Prefeitura Municipal de Cotriguaçu, relativas ao exercício financeiro de 2.013, gestora Sra Rosangela Aparecida Nervis, dessarte restam as mencionadas contas desaprovadas. Câmara Municipal de Cotriguaçu, MT, 16 de fevereiro de 2016.

Valdivino Mendes dos Santos - PRESIDENTE

DECRETO Nº 001/2016

SUMULA: REPROVA AS CONTAS ANUAIS DE GOVERNO DA PREFEITURA MUNICIPAL DE COTRIGUAÇU, REFERENTE AO EXERCÍCIO DE 2.013.

Considerando o Parecer do Tribunal de Contas Contrário à Aprovação das Contas Anuais de Governo da Prefeitura Municipal de Cotriguaçu referente ao Exercício Financeiro de 2.013, gestão da Prefeita Municipal Sra. Rosângela Aparecida Nervis, sob Processo nº 7.543-4/2014 TCE/MT e por meio físico as peças de planejamento, processos nºs 445-6/2010 (Plano Plurianual) PPA, e via cópia digitalizada processo 22.698-0/2013 (Lei Orçamentária Anual - LOA), e processo 22.651-3/2012 (Lei de Diretrizes Orçamentária - LDO), bem como relatórios extraídos do sistema LRF -Cidadã, processo 400.206-7/2013; E considerando o Parecer da Comissão Constituição, Justiça e Redação Final, e Parecer da Comissão Tributação e Controle Orçamentário, a Câmara Municipal de Cotriguaçu, após votação em Plenário resolve:

RESOLVE:

Art. 1º - Reprovar as Contas Anuais de Governo da Prefeitura Municipal de Cotriguaçu, relativas ao exercício financeiro de 2.013, sob Processo nº 7.543-4/2014 TCE/MT e por meio físico as peças de planejamento, processos nºs 445-6/2010 (Plano Plurianual) PPA, e via cópia digitalizada processo 22.698-0/2013 (Lei Orçamentária Anual - LOA), e processo 22.651-3/2012 (Lei de Diretrizes Orçamentária - LDO), bem como relatórios extraídos do sistema LRF -Cidadã, processo 400.206-7/2013.

Art. 2º - Esta Resolução entrará em vigor na data de sua publicação.

Art. 3º - Revogam-se as disposições em contrário.

Câmara Municipal de Cotriguaçu, 16 de fevereiro de 2016.

VALDIVINO MENDES DOS SANTOS - PRESIDENTE

Registra-se, Publique-se:

MARINEIDE KRIESER VIEIRA

AGENTE ADMINISTRATIVO

Asplemat/DO

TERCEIROS

EDITAL DE SOLICITAÇÃO DE RECOLHIMENTO DA CONTRIBUIÇÃO SINDICAL 2016.

O Sindicato dos Trabalhadores nas Indústrias Extrativas do Estado de Mato Grosso - STIEMT, via de seu Presidente, faz saber aos senhores empregadores no setor das Indústrias Extrativas e do Calcário do Estado de Mato Grosso, conforme o grupo 05, do artigo 577 da CLT, solicita ao cumprimento do disposto ao art. 582 da CLT - O desconto à título de contribuição sindical, **01 (um) dia da remuneração de trabalho de todos os empregados**, conforme menciona o art. 580 da CLT, somando no calculo todas as verbas que integram a remuneração do exercício de 2016, será recolhida até 30 de março de 2016, e deverá ser efetuado o pagamento até 10 de abril de 2015 em conformidade com a convenção coletiva de trabalho da categoria e acordos coletivos, em favor desta Entidade Sindical, em estabelecimento bancário credenciado pela Caixa Econômica Federal, impreterivelmente. Portanto, todos ficam ciente da obrigação do recolhimento do imposto sindical, o não cumprimento do recolhimento da contribuição sindical, importará em multa de 10% (dez por cento) nos 30 (trinta) primeiros dias, com adicional de 2% (dois por cento) por mês subsequente ao atraso, juros de 1% (um por cento) ao mês e correção monetária, conforme estabelece o artigo 600 da CLT. As guias de recolhimento serão expedidas, pelo próprio empregador através do site da Caixa Econômica Federal, ou por intermédio do sindicato, a qual deverá solicitar até 05 de abril de 2015, fornecendo a relação dos contribuintes com suas devidas remunerações, através do fone: (65) 3624-11114 ou email:

stiemt@terra.com.br, Atenciosamente. Osmar Nogueira de Souza - Diretor Presidente.

SINDICATO DOS TRABALHADORES NAS INDÚSTRIAS DE MATERIAL PLÁSTICOS DE MATO GROSSO - STIPLASTMT. Rua São Luiz, nº 476 - Bairro Lixeira - Cuiabá-MT-CEP 78.008-515. CNPJ: 11.743.459/0001-00.

EDITAL DE RECOLHIMENTO DA CONTRIBUIÇÃO SINDICAL EXERCÍCIO DE 2016

Pelo presente edital, o Sindicato dos Trabalhadores Nas Indústrias de Material Plásticos de Mato Grosso - STIPLASTMT, faz saber aos senhores empregadores nas Indústrias de material plásticos e reciclagens, na conformidade do que dispõe o artigo 605 da Consolidação das Leis do Trabalho, combinado com o artigo 582, o desconto da Contribuição Sindical de seus empregados, cuja categoria é Indústrias de material plásticos e reciclagens, com abrangência estadual e base territorial no Estado de Mato Grosso, deve ser efetuado até o dia 31 de Março de 2016, podendo ser recolhida nas agencias da Caixa Econômica Federal, rede bancária e agencia lotéricas, até o dia 30 de abril do corrente ano, impreterivelmente. Ficam os interessados cientes, desde já, que, o não recolhimento até o vencimento, importará multa de 10% (dez por cento), nos trinta primeiros dias com adicional de 2% (dois por cento) ao mês subsequente, juros de mora de 1% (um por cento) ao mês e correção monetária, conforme estabelece o artigo 600, da Consolidação das Leis do Trabalho. As guias de recolhimento serão expedidas, devendo os empregadores que não as

receber, em tempo hábil, solicitá-las a esse Sindicato dos Trabalhadores Nas Indústrias de Material Plásticos de Mato Grosso - STIPLASTMT, no endereço: Rua São Luiz, nº 476, Bairro Lixeira, Cuiabá -MT, CEP 78.008-515 telefone: (65) 3359-4800, e-mail: stiplast@hotmail.com , ricardostiplast@hotmail.com ou imprimi-las pelo site da Caixa Econômica Federal (www.caixa.gov.br). Código sindical 556.352.98551-5, CNPJ 11.743.459/0001-00. Cuiabá-MT, 18 de Fevereiro de 2016- Ricardo Silva de Amaral - Presidente.

SINDICATO DOS TRABALHADORES NAS INDÚSTRIAS DA CONSTRUÇÃO CIVIL E DO MOBILIÁRIO DE COLÍDER E REGIÃO - STICOM. Rua Rio Cuiabá, nº 03 - Bairro centro - Colíder-MT-CEP 78.500-000. CNPJ: 05.523.262/0001-54.

EDITAL DE RECOLHIMENTO DA CONTRIBUIÇÃO SINDICAL EXERCÍCIO DE 2016

Pelo presente edital, a Sindicato dos Trabalhadores Nas Indústrias da construção de Colíder e Região - STICOM, faz saber aos senhores empregadores nas Indústrias de olaria, cale gesso, de ladrilhos, e produtos de cimentos, artefatos de cimentos armado, e cerâmicas para construção, mármore e granitos, e do mobiliário e todos os produtos derivados da madeiras, na conformidade do que dispõe o artigo 605 da Consolidação das Leis do Trabalho, combinado com o artigo 582, o desconto da Contribuição Sindical de seus empregados, cuja categoria, com abrangência e base territorial em Colíder, Guarantã do Norte, Marcelândia, Matupá, Nova Canaã do norte, Nova Guarita, Nova santa Helena, Novo Mundo, Peixoto de Azevedo e Terra Nova do Norte-MT, deve ser efetuado até o dia 31 de Março de 2016, podendo ser recolhida nas agências da Caixa Econômica Federal, rede bancária e agência lotéricas, até o dia 30 de abril do corrente ano, impreterivelmente. Ficam os interessados cientes, desde já, que, o não recolhimento até o vencimento, importará multa de 10% (dez por cento), nos trinta primeiros dias com adicional de 2% (dois por cento) ao mês subsequente, juros de mora de 1% (um por cento) ao mês e correção monetária, conforme estabelece o artigo 600, da Consolidação das Leis do Trabalho. As guias de recolhimento serão expedidas, devendo os empregadores que não as receber, em tempo hábil, solicitá-las a essa sindicato dos Trabalhadores Nas Indústrias da construção e do Mobiliário de Colíder e Região - STICOM, no endereço: Rua Rio Cuiabá nº 03, Bairro Centro, Colíder /MT, CEP 78.500-000 telefone: (66),3541-2006 e-mail: stimenorte-mt@hotmail.com ou o u imprimi-las pelo site da Caixa Econômica Federal (www.caixa.gov.br). Código sindical 913.004.352.91208-8 CNPJ 05.523.262/0001-54 Colíder/MT, 15 de Fevereiro de 2016- Rildo machado Alves - Presidente.

COPEL GERAÇÃO E TRANSMISSÃO S.A.

AVISO DE LICITAÇÃO CONCORRÊNCIA COPEL SIC 150005

OBJETO: Contratação de elaboração de projeto executivo e implantação de obras-de-arte para transposição de talwegues na Estrada do Planalto no município de Colíder, no estado do Mato Grosso.

PREÇO MÁXIMO: R\$ 770.000,00. (Setecentos e setenta mil reais)

EDITAL DE CONCORRÊNCIA: Será entregue pelo Departamento de Planejamento de Obras e Gestão de Contratos, na Rua José Izidoro Biazzetto, nº 158 - Bloco A - Sala 272 - Mossunguê - Curitiba - Paraná, via correio ou no site www.copel.com.

Informações e esclarecimentos complementares poderão ser obtidos pelos telefones (41) 3310-5112 e 3310-5699.

RECEBIMENTO DAS PROPOSTAS: 29/03/2016 às 09:00 horas (horário Cuiabá), COPEL GERAÇÃO E TRANSMISSÃO S.A. Avenida Tancredo Neves, 610 Setor Sul - CEP 78500-000 Colíder - MT.

Marcos Aurélio Cassias Pereira
Superintendente de Implantação de Colíder

1o. SERVIÇO REGISTRAL DE NOVA MUTUM-MT

Av. dos Beija-Flores, 451-N, Centro - Nova Mutum - MT - CEP 78.450-000 - Fone/Fax: (65) 3308-4599 Email: cartorionovamutum@gmail.com - Manoela Maria A. de Almeida - Registradora

EDITAL DE LOTEAMENTO

MANOELA MARIA AUXILIADORA DE ALMEIDA, Registradora do 1º Serviço Registral e de Títulos e Documentos da Comarca de Nova Mutum, Estado de Mato Grosso, faz saber a todos quantos virem o presente edital ou dele tiverem conhecimento que, consoante o art. 18 da Lei 6.766/79, **CONSTRUTORA MEGA LTDA-ME**, sociedade empresarial limitada, inscrita no CNPJ sob nº 10.848.161/0001-93, inscrição Estadual nº 13371706-2, registrada na Junta Comercial do estado de Mato Grosso - JUCEMAT sob NIRE nº 5120112491-4, em 25/05/2009, com sede na Rua dos Cedros,

nº 130W, Centro, nesta Cidade, requereu o registro do "LOTEAMENTO JARDIM AMÉRICA", situado no Perímetro Urbano da Cidade de Nova Mutum-MT, conforme projeto elaborado por José Rodrigues Dias - Engenheiro Agrimensor, CREA 5589/D-MS, RNP 1305858670, aprovado pela Prefeitura Municipal, cujas características básicas são as seguintes: **Área Total Parcelada: 80.000,00m²; Área Total de Lotes: 38.570,4396m²; Área de Sistema Viário: 20.346,8294m²; Área de Calçada: 5.072,6569m²; Área Institucional: 5.073,7468m²; Área Verde (Passeio): 4.570,1309m²; Área Verde (Canteiro): 1.292,4496m²; Área Verde: 5.073,7468m²; nº. de quadras: 11 (onze); nº. de lotes (mistos): 109 (cento e nove): 01 (um) Lote Institucional e 01 (uma) Área Verde.** O projeto de Loteamento incide sobre uma área Remanescente, da fusão dos Lotes 121 e 125, da Quadra C, com a área de 80.000,00M² (OITENTA MIL METROS QUADRADOS), situado no perímetro urbano, nesta Cidade, matriculado sob o nº 4.510 do Livro 02 do Registro de Imóveis deste Ofício. E para que se dê ampla publicidade deste fato, será o presente publicado por 03 (três) dias consecutivos juntamente com pequeno desenho de localização da área, em jornal da região. Decorrido o prazo de 15 (quinze) dias, contados da data da última publicação e não havendo impugnação, far-se-á o registro. DADO E PASSADO nesta cidade e Comarca de Nova Mutum, Estado de Mato Grosso, aos 19 de fevereiro de dois mil e dezesseis. Eu, *Manoela* Oficial que fiz digitar e conferi.

Manoela M. de Almeida
MANOELA MARIA A. DE ALMEIDA
REGISTRADORA

MAPA DE LOCALIZAÇÃO:

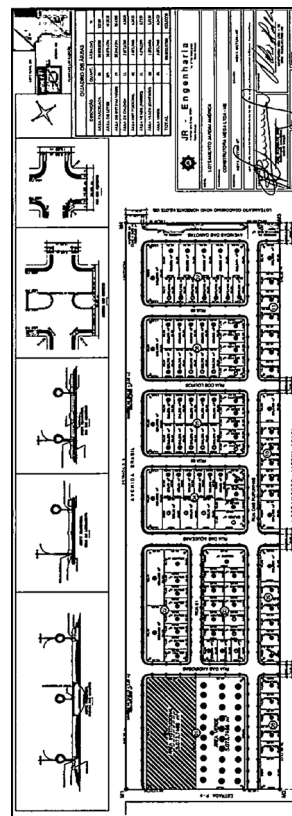

CLARION S/A AGROINDUSTRIAL

CNPJ Nº 24.956.666/0001-86 - NIRE Nº 51.300.011.077
EM RECUPERAÇÃO JUDICIAL - EDITAL DE CONVOCAÇÃO DE ASSEMBLÉIA GERAL ORDINÁRIA E EXTRAORDINÁRIA.

Ficam convocados os Senhores Acionistas da Clarion S.A Agroindustrial a se reunirem em Assembléia Geral Ordinária e Extraordinária, às 11:00 horas do dia 23 de março de 2016, na Rua Lisboa nº 123, Vila dos Remédios, na Cidade de Osasco, Estado de São Paulo, para deliberarem sobre a seguinte ordem do dia: **I. Prestação de contas dos administradores, exame, discussão e votação das demonstrações contábeis e parecer da auditoria independente, relativo ao exercício social encerrado em 31 de dezembro de 2013; relativo ao exercício social encerrado em**

31 de dezembro de 2014. II. Reestruturação do Estatuto Social, Art 16 e Seção 1 do Conselho de Administração, e Art 24 e Seção 2 da Diretoria. III. Deliberação sobre a Instalação do Conselho Fiscal e caso instalado, eleição de seus membros; IV. Fixar a remuneração global do Administrador; V. Transferência da Sede Social para outro Estado da Federação; Para fins de comparecimento a Assembléia, os acionistas deverão exibir documento hábil de Identidade. No caso de representação por procurador, a procuração deverá ser enviada a companhia com firma reconhecida com dois dias úteis de antecedência. **Osasco, 22 de fevereiro de 2016**

**Reno Ferrari - Presidente do Conselho de Administração
Asplemat/DO (3x1 22, 23 e 24/02/2016)**

N. DA CRUZ SILVA & CIA LTDA - ME, CNPJ nº 17.079.715/0001-84 e Inscrição Estadual nº 13.469.822-3, estabelecida a RUA DA TAPAGEM, Nº 653, CENTRO, CÁCERES/MT, DECLARA para os devidos fins de direito que extraviou os documentos fiscais abaixo:

□ 15 (quinze) blocos de notas fiscais autorizadas em 29/01/2013 pela AIDF nº 625231, contendo as notas fiscais de nº 0001 à 0750, modelo nº 2, Série D e Subsérie 1, estando preenchidas as de nº 0001 à 0660 e em branco as de 0661 à 0750.

3 (três) blocos de notas fiscais autorizadas em 29/01/2013 pela AIDF nº 625230, contendo as notas fiscais de nº 0001 à 0075, modelo nº 1, Série 1, estando todas elas em branco.

A empresa **ESSENCIA IND. E COM. DE MADEIRAS EIRELI - EPP** inscrita no CNPJ No. **07.731.972/0001-03** e Inscrição estadual No. **13.313.154-8**, localizada no Município de Marcelândia - MT, torna público que requereu junto a SEMA - MT, a Renovação de Licença de Operação, para atividade de Serraria com Desdobramento de Madeira. Não foi determinado EIA-RIMA

EDITAL DE CONVOCAÇÃO ASSEMBLÉIA GERAL EXTRAORDINÁRIA

O Presidente do Sindicato dos Trabalhadores na Indústria da Construção Civil de Cuiabá e Municípios, no uso de suas atribuições legais e estatutárias, por este Edital, convocam para Assembléia Geral Extraordinária todos os trabalhadores nas Indústrias da Construção Civil de sua base territorial. A realizar-se na sede social, sito Av. Isaac Povoas nº 1191 Centro Norte Cuiabá - MT no dia **15/03/2016** as 18:00 horas em primeira convocação e as 19:00 horas em segunda e última convocação com qualquer numero, a fim de deliberarem sobre a seguinte **PAUTA DO DIA**:

- a) Colheita análise e discussão de proposta para montagem e deliberação, da pauta de reivindicação da CCT da categoria vigência 2016/2017.
- b) Discussão e deliberação sobre a proposta de unificação das pautas de reivindicações vigência 2016/2017 entre Sindicato das Indústrias da Construção Civil a FETIEMT para negociação com a entidade patronal da Indústria SINDUSCON.
- c) Indicar membro para constituir comissão da FETIEMT da montagem das pautas unificadas e negociações.
- d) Conceder ou não autorização para FETIEMT providenciar as negociações coletivas de trabalho, diretamente com a entidade sindical e patronal.
- e) Conceder autorização para FETIEMT ajuizar dissídio Coletivo de natureza econômica ou jurídica, caso não venha ocorrer à formalização da Convenção Coletiva de trabalho da categoria vigência 2016/2017.
- f) Deliberar pela conveniência ou não, de transformar a reunião Extraordinária em estado permanente em igual à FETIEMT, ate realização da Convenção Coletiva de trabalho ou julgamento do Dissídio Coletivo de Trabalho.
- g) Aprovação ou não da Contribuição Assistencial a todos os trabalhadores associados e não associados (conforme TAC 148/2009, firmado entre o sindicato e o Ministério Público do Trabalho).

Cuiabá - MT, 22 de Fevereiro de 2016.

Joaquim Dias Santana

NATA IND DE PROD DE HIGIENE LTDA, CNPJ 08,952,062/0001-05, torna público que requereu à Secretaria Ambiental e desenvolvimento Urbano - SMADES a licença Ambiental, Modalidade Licença de Operação para fabricação de cosméticos, produtos de perfumaria e higiene pessoal, localizada a rua H, 637, Distrito Industrial, CEP 78098280, Cuiabá-MT

SUSPENSÃO DE CONTRATO

Eu, **NORBERTO APARECIDO BONESO**, brasileiro, casado, CPF nº. 177.822.101-78, RG nº. 00844616 - SSP-MT, proprietário do imóvel situado

a RODOVIA EMANUEL PINHEIRO - KM 02, RES. MONZA, TORRE 02, APT. 26, PARQUE DAS NAÇÕES, CUIABA-MT, CEP 78.055-799, suspendo a intermediação para locação e administração do referido imóvel residencial até então, pela **IMOBILIARIA IDEAL**, inscrita sob **CNPJ nº 15.062.330/0001-89**, por infringir a **CLAUSULA SEXTA, PARAGRAFO PRIMEIRO** do contrato firmado entre as partes em 01 de setembro de 2014. A partir dessa data a locação do imóvel será administrada pelo **PROPRIETÁRIO**, e a **LOCATÁRIA** deverá se reportar e atender a administração do mesmo, até que as irregularidades promovidas pela imobiliária sejam sanadas.

Fica comunicado a **IMOBILIARIA IDEAL**, que ao encerrar a locação atual do referido imóvel, o mesmo deverá ser devolvido ao proprietário, nas mesmas condições em que foi entregue, encerrando-se assim o contrato de intermediação para locação e administração, firmada entre as partes em 01 de setembro de 2014.

Cuiabá-MT, 23 de fevereiro de 2016.

NORBERTO APARECIDO BONESO

Proprietário

PORTARIA INTERNA /SINTAP Nº 002/2016

A Presidente do Sindicato dos Trabalhadores do Sistema Agrícola Agrário e Pecuário do Estado de Mato Grosso, no uso de suas atribuições que lhe confere o Artigo 21 Alinea "C" do Estatuto Social de 17/09/2009 registrado em 09/06/2011.

R E S O L V E

I - Designar o Diretor-Geral **CASSIO ANTONIO MESACASA**, para responder interinamente pela Presidência do SINTAP/MT, no período de 23 a 26/02/2016, durante a ausência da titular.

Registrada, Publicada, Cumpra-se

Cuiabá-MT, 23 de fevereiro de 2016

Dianeire Dias Souza

Presidente do SINTAP/MT

C C PERES E CIA LTDA - ME, CNPJ nº 10.603.023/0001-44, torna público que requer junto a **SAMA**, a **Renovação da LO nº 040/2014** para a **atividade fabricação de artigos de vidro, e de outros produtos de metal não especificados e serviços de corte e dobra de metais**, implantado em Zona Urbana no Município de Sorriso - MT. Não foi realizado o EIA/RIMA.

BELUSSO & BELUSSO LTDA - ME, CNPJ nº 00.059.298/0001-05, torna público que requer junto a **SAMA**, a **Renovação da LO nº 056/2013, com LP/LI de ampliação** para a **atividade de manutenção e reparação elétrica de veículos automotores**, implantado no Industrial 2ª etapa, em zona urbana no Município de Sorriso - MT. Não foi realizado o EIA/RIMA.

EDITAL DE CONVOCAÇÃO ASSEMBLÉIA GERAL EXTRAORDINÁRIA

O Circulo Italiano di Cuiabá convoca todos os membros da Diretoria Executiva e Conselho Fiscal, para participarem da Assembléia Geral Extraordinária, que será realizada no dia 26 de Fevereiro de 2016, às 19:30h em primeira convocação e às 20 h em segunda convocação, no seguinte endereço, Av. Marechal Deodoro, 1.312 - Centro, Cuiabá - MT, CEP: 78005-100, para deliberarem sobre a seguinte ordem do dia: 1) Feira das Nações; 2) Assuntos Gerais.

Cuiabá/MT, 23 de Fevereiro de 2016

Marcos Antonio Patricio Zarzenon

Presidente

DECISÃO COREN/MT Nº. 10/2016

Arquivamento do Processo Ético Nº 02/2013

Interessado: Conselho Regional de Medicina do Estado de Mato Grosso

Denunciada: Marcelo Fassbinder - Coren/MT Nº 149289 - ENF

Data da Reunião do Plenário: 15/02/2016

Decisão: Foi elaborado o Parecer Conclusivo Nº 02/2016 pelo Conselheiro Relator Vagner Ferreira do Nascimento no qual relata "que não houve irregularidades com significância ética, especialmente, quando se estabelece análise comparativa com a legislação profissional, com o setor de alocação profissional e com os documentos do Ministério da Saúde que subsidiam as atividades dos profissionais no Sistema Único de Saúde (SUS), sou de parecer favorável para o arquivamento do processo ético que envolve o Enfermeiro Marcelo Fassbinder. Para tanto, ainda há necessidade de reforçar a orientação ao profissional sobre a disponibilidade de acesso facilitado a manuais e protocolos no serviço de saúde, a fim de ampliar a visibilidade, segurança e lisura do trabalho do enfermeiro, diante de possíveis desconhecimentos e invisibilidades de outros profissionais e comunidade frente a inquestionável liderança e capacidade do enfermeiro na linha de frente às carências e vulnerabilidades da população nesse espaço social, como também reafirmar sua competência técnico-científica e autonomia no desenvolvimento e efetivação da consulta de enfermagem resolutiva e personalizada". Aprovado pelo Plenário, devendo esta decisão ser encaminhada ao interessado para conhecimento e a denunciada para ciência.

Assim, decidiram os membros do PLENÁRIO DO CONSELHO REGIONAL DE ENFERMAGEM DE MATO GROSSO, em sua 482ª Reunião Ordinária de Plenário do Coren/MT, Sessão Única, realizada em 15 de fevereiro de 2016.

Cuiabá, 15 de janeiro de 2016.

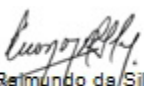
Eleonor Raimundo da Silva
COREN-MT-33191
Presidente

Marilza Helens Rodrigues Viana
COREN-MT- 63799
Secretária

EDITAL DE CONVOCAÇÃO ASSEMBLÉIA GERAL EXTRAORDINÁRIA

O Circolo Italiano di Cuiabá convoca todos os membros da Diretoria Executiva e Conselho Fiscal, para participarem da Assembléia Geral Extraordinária, que será realizada no dia 26 de Fevereiro de 2016, às 19:30h em primeira convocação e às 20 h em segunda convocação, no seguinte endereço, Av. Marechal Deodoro, 1.312 - Centro, Cuiabá - MT, CEP: 78005-100, para deliberarem sobre a seguinte ordem do dia: 1) Feira das Nações; 2) Assuntos Gerais.

Cuiabá/MT, 23 de Fevereiro de 2016
Marcos Antonio Patrício Zarzenon

Presidente

TAT Administradora de Serviços EIRELI-EPP-CNPJ 08.078.997/0001-04, torna público que requereu à Secretaria Municipal de Meio Ambiente e Desenvolvimento Urbano-**SMADES** a Licença Ambiental-Modalidade: Licença Prévia; Licença de Instalação e Licença de Operação, para atividade de Serviços de Lavagem, Lubrificação e Polimento de Veículos Automotores.na Av. General Ramiro de Noronha, Nº 894, Duque de Caxias I, CEP: 78043-272, Cuiabá-MT

Edital de convocação para Assembleia Geral Extraordinária da Associação Matogrossense de Ginecologia e Obstetrícia - SOMAGO

O Presidente da Associação Matogrossense de Ginecologia e Obstetrícia - SOMAGO, no uso de suas atribuições, convoca todos os associados para participarem da Assembleia Geral Extraordinária que será realizada na Sede da SOMAGO, situado na Rua Barão de Melgaço, 2754 Ed. Work Tower sala 1204 Bairro Centro-Sul, na cidade de Cuiabá/MT, no dia 09/03/2016, às 19:00h em primeira convocação e às 19:30h em segunda convocação, tendo como ordem do dia as seguintes deliberações:

- Apresentação do balanço, situação financeira e econômica da sociedade;
- Posse da Nova Diretoria;
- Assuntos Gerais.

Cuiabá, 23 de fevereiro de 2016.

Sebastião Freitas de Medeiros

Presidente da SOMAGO

ÁGUAS DE SORRISO S.A., CNPJ 04.002.227/0001-27, torna público que requereu à **SEMA-MT**-Secretaria Estadual do Meio Ambiente do Estado de Mato Grosso, LO- Licença de Operação, para a ETE São Francisco, no município de Sorriso-MT.

A Clínica Ceico Com CNPJ 03.186.027/0001-09, vem requerer a **SEMMADRS/PMVG**, as Licenças Previa, Instalação, Operação e Localização, para seu funcionamento à Rua São Paulo Nº 60, sala A, Bairro Nova Varzea Grande-VG/MT.

Rudimar Rosaneli-ME, CNPJ 04.284.648/0001-98 na Av. Senador Jonas Pinheiro da Silva, nº 1525, setor industrial, no Município de Guarantã do Norte-MT, torna público que requereu à **SEMA**- Secretaria Estadual do Meio Ambiente a **RLO-Renovação da Licença de Operação** para o Comércio Varejista de Madeira e Artefatos, Beneficiamento de Madeira, Fabricação de Artesanatos Diversos de Madeira. Não foi determinado Estudo de Impacto Ambiental.

DAVI AUTOCENTER FUNILARIA E PINTURA LTDA - ME - CNPJ 97.521.294/0001-39 torna público que requereu à Secretaria Municipal de Meio Ambiente de Tangará da Serra (SEMMEA) a Licença Prévia, Licença de Instalação e Licença de Operação para atividade de Manutenção e reparação de veículos automotores, localizada na Rua Manoel Gomes de Souza, nº 480-W, Jardim Tangará II, município de Tangará da Serra - MT

MECANICA SORRISAO LTDA ME, CNPJ nº 17.494.153/0001-35, torna público que requereu junto a **SAMA/ Sorriso/MT** a Alteração de razão social, pois anteriormente atuava como **MECANICA E AUTO ELETRICA SORRISÃO LTDA - ME** juntamente com a **Renovação da Licença de Operação (LO)** para atividade de Serviços de manutenção e reparação mecânica de veículos automotores, localizada na ROD MT 242, 569, Industrial 1 Etapa, Município de Sorriso/MT, não foi determinado EIA- RIMA. (TOP PROJETOS 3544-0266)

RC

Amazônia Eletronorte Transmissora de Energia S/A

CNPJ - 06.001.492/0001-16



Demonstrações Financeiras em 31 de dezembro de 2015

RELATÓRIO DA ADMINISTRAÇÃO 2015

Senhores Acionistas, Apresentamos o Relatório de Administração e as Demonstrações Contábeis da Amazônia-Eltronorte Transmissora de Energia S.A. – AETE, correspondentes ao exercício findo em 31 de dezembro de 2015, com as respectivas Notas Explicativas e o Relatório dos Auditores Independentes sobre as mesmas, em cumprimento às disposições legais e estatutárias.

ANTECEDENTES - A ANEEL – Agência Nacional de Energia Elétrica, através do Edital de Leilão nº 001/2003 - Lote F, licitou o empreendimento localizado no Estado de Mato Grosso, partindo de Cuiabá, atravessando os municípios de Santo Antonio de Leverger, Campo Verde, Jaciara, Juscimeira, São Pedro da Cipa e chegando em Rondonópolis, que compreendia a construção, operação e manutenção de Linhas de Transmissão de Energia Elétrica e Subestações associadas, integrantes da Rede Básica nacional, com as seguintes características principais:

1. LT 230 KV interligando a SE Coxipó a SE Cuiabá, extensão de 17 km;
2. LT 230KV interligando a SE Cuiabá a SE Rondonópolis, extensão de 171 km;

3. Ampliação da SE Coxipó 230 KV;
4. Ampliação da SE Rondonópolis 230 KV;
5. Construção da SE Cuiabá 230 KV.

O licitante vencedor do leilão em questão, foi o Consórcio Amazônia Eletronorte, que ofereceu um deságio de 38,78% em relação ao preço base da ANEEL. A formação do Consórcio, deu-se através de um processo de parceria pública privada promovido pela Eletronorte, concessionária do Grupo Eletrobrás com área de interesse focada na região de implantação do empreendimento.

No dia 18 de fevereiro de 2004, os acionistas da AETE assinaram com a União, através da Agência Nacional de Energia Elétrica – ANEEL, o Contrato de Concessão nº 008/2004, pelo prazo de 30 anos, e com a obrigação de colocar o empreendimento em operação comercial, no prazo máximo de 18 meses, prazo este, rigorosamente, cumprido pela companhia, que em 25 de agosto de 2005, com a presença do Excelentíssimo Presidente da República, Luis Inácio da Silva, deu início à sua operação comercial.

Foram aplicados no empreendimento, recursos da ordem de 116,9 milhões de reais, sendo 30% aportados pelos acionistas e 70% obtidos

através de financiamento, junto ao Banco do Desenvolvimento Econômico Social – BNDES.

Em novembro de 2011, após a devida autorização concedida pela Agência Nacional de Energia Elétrica, o acionista Bimetal Indústria Metalúrgica Ltda. transferiu sua participação acionária para Bimetal Energia S.A., integrante do mesmo grupo econômico e o acionista Alubar Cabos S.A., transferiu sua participação acionária para a empresa Alubar Energia S.A., da mesma forma integrante do mesmo grupo econômico.

DESEMPENHO ECONÔMICO FINANCEIRO - Em 2015, o lucro líquido apurado foi da ordem de R\$ 21,2 milhões, com uma margem de rentabilidade de R\$ 0,49 por ação.

AGRADECIMENTOS - Registramos nossos agradecimentos aos acionistas, aos membros do Conselho de Administração e do Conselho Fiscal, pelo apoio e atenção recebidos ao longo do exercício de 2015, extensivos a todos os demais que direta ou indiretamente, contribuíram para o cumprimento da missão da concessionária.

BALANÇO PATRIMONIAL VALORES EXPRESSOS EM R\$

Ativo	Nota	31/12/2015	31/12/2014
Circulante		27.231.670	22.410.687
Disponibilidades		12.294.699	9.931.385
Caixa ou equivalentes de caixa	4	2.846.185	1.785.656
Aplicações financeiras	4	9.448.514	8.145.728
Concessionárias e permissionárias		12.944.543	10.381.679
Consumidores	5	4.107.843	4.686.746
Ativo financeiro	5	8.836.700	5.694.933
Outros ativos circulantes		1.992.428	2.097.623
Estoques	6	1.983.677	2.088.198
Despesas antecipadas		8.419	9.275
Outros valores a realizar		332	1.250
Não circulante		76.952.510	87.298.151
Realizável a longo prazo		72.836.982	82.941.825
Depósitos judiciais	7	805.516	790.509
Ativo financeiro	7	17.265.482	10.511.315
Programa de P&D	7	765.984	650.000
Permanente		4.115.528	4.356.327
Investimentos		1.730	980
Imobilizado em serviço	8	368.274	418.573
Diferido	9	3.725.524	3.936.774
Total do ativo		104.184.180	109.708.838
Passivo			
Circulante		15.616.834	14.026.657
Fornecedores		163.337	129.083
Obrigações com pessoal		46.252	46.748
Empréstimos e financiamentos	12	8.476.376	6.535.238
Impostos e contribuições sociais	10	548.927	542.323
Outras obrigações	11	6.381.942	6.773.265
Não circulante		7.393.656	14.463.400
Empréstimos e financiamentos	12	7.393.656	14.463.400
Patrimônio social		81.173.690	81.218.781
Capital social	13	43.468.800	43.468.800
Reservas de lucros	14	9.631.055	7.882.402
Resultado do ajuste do ICPC 01		13.452.878	13.452.878
Resultado do exercício		14.620.957	16.414.701
Total do passivo		104.184.180	109.708.838

DEMONSTRAÇÃO DOS FLUXOS DE CAIXA (EM R\$/MÉTODO INDIRETO)

	31/12/2015	31/12/2014
Atividades operacionais		
Lucro do exercício	21.243.263	23.217.324
Ajustes		
Depreciação de bens no exercício	244.926	243.856
(-) Provisão para devedores duvidosos	(129.840)	194.297
Variações de saldos ativos		
Clientes	708.743	(1.177.266)
Estoques	104.521	44.459
Despesas antecipadas	856	(1.820)
Outros valores a realizar	(182)	(150)
Depósitos judiciais	(15.007)	(11.695)
Programa de P&D	(115.984)	(650.000)
Variações de saldos passivos		
Fornecedores	34.254	76.277
Obrigações com pessoal	(496)	2.993
Impostos e contribuições sociais	6.04	125.379
Outras obrigações	206.590	229.437
Caixa líquido das atividades operacionais	22.288.248	22.293.091
Atividade de investimento		
Investimentos	(750)	-
Imobilizado em serviço	(3.378)	(4.086)
Amortização do ativo financeiro	7.094.066	5.374.699
Caixa líquido das atividades de investimento	7.089.938	5.370.613
Atividade de financiamento		
Empréstimos e financiamentos	(5.128.606)	(5.910.030)
Dividendos a pagar	(21.886.267)	(17.038.482)
Caixa líquido das atividades de investimento	(27.014.873)	(22.953.512)
Aumento (diminuição) das disponibilidades	2.363.314	4.710.192
Disponibilidades no início do exercício	9.931.385	5.221.193
Disponibilidades no final do exercício	12.294.699	9.931.385
Varição das disponibilidades no exercício	2.363.314	4.710.192

DEMONSTRAÇÃO DO VALOR ADICIONADO (EM R\$)

	31/12/2015	31/12/2014
Receitas	35.233.113	36.077.229
Operação e manutenção	8.350.300	8.139.760
Receitas Financeiras sobre o ativo financeiro	26.369.854	27.245.482
Serviços Prestados	512.959	691.987
Insumos adquiridos de terceiros	(6.983.686)	(7.039.378)
Insumos consumidos	(5.393.180)	(3.780.848)
Outros insumos consumidos	(1.590.506)	(3.258.530)
Valor adicionado bruto	28.249.427	29.037.851
Depreciações e amortizações	(244.926)	(243.856)
Valor adicionado líquido	28.004.501	28.793.995
Receitas financeiras	709.212	858.685
Valor adicionado à disposição da empresa	28.713.713	29.652.680
Distribuição do valor adicionado		
Do trabalho	858.067	774.139
Remunerações	698.567	667.043
Benefícios	133.616	81.569
Encargos sociais	25.884	25.527
Do governo	3.268.733	3.270.948
PIS	275.127	269.437
COFINS	1.269.815	1.243.558
INSS	158.297	158.297
CSLL	530.869	537.685
IRPJ	1.032.495	1.061.970
Do capital de terceiros	3.343.650	2.390.270
Encargos das dívidas e variações monetárias	3.343.650	2.390.270
Do capital próprio	21.243.263	23.217.324
Lucro do exercício	21.243.263	23.217.324
Valor adicionado distribuído	28.713.713	29.652.680
Valor adicionado (médio) por empregado	2.610.338	2.695.698

DEMONSTRAÇÃO DE RESULTADO (EM R\$)

	31/12/2015	31/12/2014
Receitas	35.233.113	36.077.229
Operação e manutenção	8.350.300	8.139.760
Receita financeira sobre ativo financeiro	26.369.854	27.245.482
Outras receitas	512.959	691.987
(-) Deduções da receita	(1.544.942)	(1.512.995)
(275.127)	(209.437)	(288.748)
COFINS	(1.269.815)	(1.243.558)
(-) Encargos do setor elétrico	(1.572.128)	(1.513.208)
RGR	(1.000.638)	(986.631)
P&D	(393.877)	(385.781)
Taxa de fiscalização	(154.901)	(140.796)
Outros encargos	(22.712)	-
(=) Receita operacional líquida	32.116.043	33.051.026
(-) Custos de operação e manutenção	(4.106.030)	(4.069.596)
Custo com pessoal	(285.520)	(288.748)
Contrato de O & M	(1.911.813)	(1.796.879)
Contrato de CCI	(280.200)	(264.613)
Serviços de vigilância	(267.175)	(248.335)
Operação SE	(42.826)	(73.416)
Manutenção LT	(253.005)	(71.952)
Manutenção equipamentos SE	(488.410)	(566.211)
Serviços prestados pessoa jurídica	(407.026)	(532.263)
Outros custos	(170.055)	(167.180)
(=) Resultado dos serviços	28.010.013	28.981.430
(-) Despesas operacionais	(2.568.948)	(2.632.867)
Administração SPE	(1.061.960)	(944.799)
Conselho de ADM/Fiscal	(428.680)	(397.162)
Salários e encargos	(304.295)	(246.527)
Contabilidade/Auditoria externa	(194.091)	(175.155)
Assessoria jurídica	(78.034)	(72.478)
Material de consumo/manutenção	(60.808)	(43.578)
Depreciações e amortizações	(244.926)	(243.856)
Impostos e taxas	(69.487)	(98.185)
Outras despesas operacionais	(126.667)	(342.583)
(=) Resultado operacional	25.441.065	26.348.563
Resultado financeiro	(2.634.438)	(1.531.584)
(+) Receitas financeiras	709.212	858.685
(-) Despesas financeiras	(3.343.650)	(2.390.269)
(=) Resultado antes dos impostos e contribuições	22.806.627	24.816.979
(-) Provisão para imposto de renda	(1.032.495)	(1.061.970)
(-) Provisão para contribuição social	(530.869)	(537.685)
(=) Lucro do exercício	21.243.263	23.217.324
Lucro por ação	0,49	0,53

DEMONSTRAÇÃO DE MUTAÇÃO DO PATRIMÔNIO LÍQUIDO (EM R\$)

Contas	Capital Social Subscrito	Reserva Legal	Reserva para Contingências	Ajuste de Avaliação Patrimonial	Lucros do Exercício	Total
Saldos em 31 de dezembro de 2013	43.468.800	5.871.566	1.246.936	13.452.878	12.786.413	76.826.593
Lucro líquido do exercício	-	-	-	-	23.217.324	23.217.324
Constituição reserva legal	-	1.160.866	-	-	(1.160.866)	-
Constituição de reserva de contingência	-	-	(396.966)	-	(170.191)	(567.157)
Dividendos propostos	-	-	-	-	(5.471.566)	(5.471.566)
Lucros distribuídos	-	-	-	-	(12.786.413)	(12.786.413)
Saldos em 31 de dezembro 2014	43.468.800	7.032.432	849.970	13.452.878	16.414.701	81.218.781
Lucro líquido do exercício	-	-	-	-	21.243.263	21.243.263
Constituição reserva legal	-	1.062.163	-	-	(1.062.163)	-
Constituição de reserva de contingência	-	-	686.490	-	(686.490)	-
Dividendos propostos	-	-	-	-	(4.873.653)	(4.873.653)
Lucros distribuídos	-	-	-	-	(16.414.701)	(16.414.701)
Saldos em 31 de dezembro 2015	43.468.800	8.094.595	1.536.460	13.452.878	14.620.957	81.173.690

BALANÇO SOCIAL

	31/12/2015	31/12/2014
1 - Base de cálculo		
Receita líquida	32.116.043	33.051.026
Lucro operacional	25.441.065	22.438.571
Folha de pagamento bruta (FPB)	698.567	605.412
Benefícios a empregados	133.616	63.645
2 - Indicadores do corpo funcional		
Empregados no final do período	12	12
Escolaridade dos empregados		
Superior incompleto	-	-
Superior completo	10	10
Segundo grau	2	2
Faixa etária dos empregados		
Abaixo dos 30 anos	-	-
De 30 até 45 anos	2	2
Acima de 45 anos	10	10
Admissões durante o período		
Negros que trabalham na empresa		

As notas explicativas são parte integrante das demonstrações contábeis

NOTAS EXPLICATIVAS ÀS DEMONSTRAÇÕES CONTÁBEIS EM 31 DE DEZEMBRO DE 2015

1. Contexto operacional e patrimônio social A Amazônia Eletronorte Transmissora de Energia S/A, é uma sociedade anônima de capital fechado constituída em 13 de novembro de 2003, com o objetivo de construir, implantar, operar e manter as instalações de transmissão de energia elétrica da Rede Básica do Sistema Interligado – LT 230 KV Subestação Coxipó/ Subestação Cuiabá e LT 230 KV Subestação Cuiabá/Subestação Rondonópolis. Em 18 de fevereiro de 2004, a Companhia celebrou Contrato de Concessão nº 008/2004, com a União, através da Agência Nacional de Energia Elétrica – ANEEL, pelo prazo de 30 anos, contados a partir da sua celebração. Esse contrato regula a Concessão do Serviço Público de Transmissão, outorgada pelo Decreto nº 5.121 de janeiro de 2004, publicado no DOU de 22 de janeiro de 2004. Em 24 de agosto de 2005, a Companhia iniciou suas atividades operacionais.

2. Apresentação das demonstrações contábeis As demonstrações contábeis da Amazônia Eletronorte Transmissora de Energia S/A, foram elaboradas de acordo com os padrões contábeis usualmente adotados no país, em conformidade com as práticas emanadas da legislação societária brasileira, através da Lei 6.404/1976, Lei 11.638/2007 e Lei 11.941/2009.

3. Principais diretrizes contábeis

3.a Apuração do resultado O resultado é apurado pelo regime contábil de competência de exercícios e incluem os rendimentos, encargos e outras variações monetárias ou cambiais a índices ou taxas oficiais incidentes sobre ativos e passivos circulantes e não circulante. **3.b Ativos circulante e não circulante** São demonstrados ao valor original de custo, incluindo, quando aplicável, os rendimentos e remunerações auferidos até a data-base das demonstrações contábeis. Caso necessário, é constituída provisão para redução destes ativos aos valores efetivos de realização, não superando os respectivos custos de mercado. São demonstrados ao valor original de custo, incluindo, quando aplicável, os rendimentos e remunerações auferidos até a data-base das demonstrações contábeis. Caso necessário, é constituída provisão para redução destes ativos aos valores efetivos de realização, não superando os respectivos custos de mercado. **3.c Ativo financeiro e indenizável** A entidade reconhece com direito (ativo financeiro), de acordo com a ICPC 01, os investimentos relacionados ao contrato de Concessão de Serviços Públicos de Energia Elétrica nº 008/2004 - ANEEL celebrado entre a União – Poder Concedente e a AETE, com vigência de 30 anos, regulamentando implantação da rede de transmissão e a exploração dos serviços públicos de transmissão de energia elétrica pela AETE, prevendo a reversão dos ativos vinculados à infraestrutura de operação ao poder concedente quando do final da concessão, mediante indenização do valor investido

Amazônia Eletronorte Transmissora de Energia S/A

CNPJ nº 06.001.492/0001-16



Demonstrações Financeiras em 31 de dezembro de 2015

NOTAS EXPLICATIVAS ÀS DEMONSTRAÇÕES CONTÁBEIS EM 31 DE DEZEMBRO DE 2015

4. Disponibilidades Referem-se aos valores de disponibilidade imediata mantidos em tesouraria e instituições financeiras, além das aplicações financeiras. Sua composição em reais, em 31 de dezembro, é demonstrada como segue:

Descrição das contas	2015	2014
Caixa e equivalentes de caixa	2.848.185	1.785.657
Aplicações financeiras	9.446.514	8.145.728
Saldos totais	12.294.699	9.931.385

Caixa e equivalentes de caixa: Parte do saldo do caixa e equivalentes de caixa, representado pelo valor de R\$ 2.664.981 está vinculado, a título de garantia, junto ao BNDES – Banco Nacional de Desenvolvimento Econômico e Social, conforme disposições do contrato nº 05.2.0122-1. 5. Concessionárias e permissionárias – Referem-se a saldos de contas a receber de consumidores por conta de faturamento e saldo do ativo financeiro e indenizável em curto prazo (nota 7.a) como demonstrado a seguir:

Descrição das contas	2015	2014
Consumidores	4.107.843	4.686.746
Consumidores	4.448.495	5.157.238
(-) Provisão para créditos de liquidação duvidosa	(340.852)	(470.492)
Ativo financeiro e indenizável	8.636.700	5.694.933
Saldos totais	12.944.543	10.381.679

Constituída com base em análise dos valores a receber de clientes da classe comercial, vencidos há mais de 90 dias, objetivando a formação de um julgamento dos créditos considerados de difícil recebimento. 6. Estoques Os estoques de materiais em almoxarifado são avaliados aos seus respectivos preços de aquisição, que não superam os valores de mercado ou de realização. Os gastos normais de manutenção são contabilmente alocados aos custos de manutenção. Sua composição em reais, em 31 de dezembro, é demonstrada como segue:

Discriminação	2015	2014
Almoxarifado	1.983.677	2.088.198
Total	1.983.677	2.088.198

7. Realizável em longo prazo

Descrição das Contas	2015	2014
Ativo financeiro e indenizável	71.265.482	81.501.315
Depósitos e bloqueios judiciais	805.516	790.510
Serviços em curso - Programa de P&D	765.984	650.000
Saldo Totais	72.836.982	82.941.825

a. Ativo financeiro e indenizável O contrato de Concessão de Serviços Públicos de Energia Elétrica nº 008/2004 - ANEEL, celebrado entre a União – Poder Concedente e a AETE, com vigência de 30 anos, regulamentando a implantação da rede de transmissão e a exploração dos serviços públicos de transmissão de energia elétrica pela AETE, prevendo a reversão dos ativos vinculados à infraestrutura de operação ao poder concedente quando do final da concessão, mediante indenização do valor investido pela transmissora. Os registros contábeis relacionados a este contrato estão reconhecidos com base na aplicação do ICPC 01 – Contratos de Concessão, a qual trata das condições para a contabilização de concessões de serviços públicos a operadores privados. Os investimentos na infraestrutura da rede de transmissão construída pela Transmissora serão recuperados através de dois fluxos de caixa:

a.1) Parte através da RAP realizada durante o prazo estabelecido pelo contrato de concessão;

a.2) Parte pela indenização dos bens reversíveis no final do prazo estabelecido pelo contrato de concessão. b. Depósitos e bloqueios judiciais b.1) Os depósitos judiciais no valor de R\$ 704.947, estão subdivididos em R\$ 132.270 referentes processos de aquisição de faixa de domínio e R\$ 572.677 correspondentes a bloqueios determinados pela Justiça do Estado de Mato Grosso, para garantia do (b.1) Processo de Execução Fiscal nº 267/2006 da 2ª Vara Esp. Fazenda Pública de Cuiabá/MT tendo como exequente da Prefeitura Municipal de Campo Verde/MT no valor de R\$ 43.170 – (b.1.i) Processo de Execução Fiscal nº 439/2006 da 3ª Vara Esp. Fazenda Pública de Cuiabá/MT tendo como exequente a Prefeitura Municipal de Jaciara no valor de R\$ 234.092 – (b.1.ii) Processo de Execução Fiscal nº 520/2007 da 4ª Vara Esp. Fazenda Pública de Cuiabá/MT tendo como exequente a Prefeitura Municipal de Santo Antônio do Leverger no valor de R\$ 204.380, b.1.iv) Processo de Execução Fiscal nº 3267-58.2011.0051 da 2ª Vara da Comarca de Campo Verde/MT tendo como exequente da Prefeitura Municipal de Campo Verde/MT no valor de R\$ 91.035, tendo para essas ações sido apresentados os correspondentes embargos judiciais.

b.2) bloqueio judicial no valor de R\$ 100.569 correspondente ao Processo Trabalhista nº 7400-03.2004.6.05.0022 da 22ª Vara Trabalhista de Salvador – BA, para a qual foi apresentado o correspondente embargos e foi constituída a competente provisão para contingências.

c. Serviços e curso - Programa de P&D Em cumprimento à obrigação de investimentos em Projetos do Programa de Pesquisa & Desenvolvimento (nota 11.a), a AETE, em conjunto com as concessionárias ATE, II Transmissora de Energia S.A., ATE III Transmissora de Energia S.A., Brasnorte Transmissora de Energia S.A. e Empresa Amazonense de Transmissão de Energia S.A., firmou termo de cooperação nº 4600001511, em 24 de junho de 2013, cujo objeto é a execução do Projeto de P&D “Fadiga de cabos condutores CAA, CAA e CAL: Avaliação comparativa em termos do parâmetro HW e cálculo de Vida Residual”, sendo a Fundação Universidade de Brasília – FUB, Fundação de Empreendimentos Científicos e Tecnológicos – FINETEC responsáveis pela execução do objeto em 42 meses (dezembro/2017). O valor global deste projeto é de R\$ 5.087.742, sendo obrigação da AETE o montante de R\$ 1.000.000, dos quais já foram desembolsadas as parcelas de R\$ 650.000 em agosto/2014 e R\$ 115.984 em dezembro/2015.

8. Ativo imobilizado Estes ativos estão registrados pelos valores originais de aquisição ou formação e depreciados linearmente conforme as taxas demonstradas no quadro abaixo, as quais não excedem aquelas originalmente previstas na legislação fiscal. Conforme preceitua o ICPC 01 no exercício de 2010 a empresa procedeu aos ajustes ali determinados tendo efetuada a transferência de seu ativo imobilizado de serviços para ativo financeiro, já que é detentora de contrato de concessão onde o poder concedente controla e regulamenta os serviços que o concessionário de prestar com a infraestrutura, a quem os serviços devem ser prestados e o seu preço. Ao final do contrato estes ativos serão revertidos ao poder concedente, mediante indenização pela reversão.

Sua composição em reais, em 31 de dezembro, é demonstrada como segue:

Contas	Taxa	2015	2014
Edificações, obras civis e benfeitorias (*)		280.000	280.000
Móveis e utensílios	7 % a.a.	19.384	19.384
Veículos	20 % a.a.	197.522	197.522
Máquinas e equipamentos	10 % a.a.	39.110	35.733
Total		536.016	532.639
(-) Depreciação acumulada	(147.742)	(114.066)	
Ativo imobilizado líquido		388.274	418.573

(*) Como o valor contábil é inferior ao valor de mercado a administração definiu por não depreciar o grupo de Edificações, obras civis e benfeitorias. Edificações, obras civis e benfeitorias: A entidade ofereceu em garantia 01 sala comercial sita à Av. Miguel Sutil 10.491, Cuiabá – MT, com área total de 151 m², matriculado no 7º Registro Notarial de Cuiabá sob nº 11.627, cujo valor contábil é de R\$ 280.000 em face a execução do contrato nº 0106400-33.2004.5.05.0002 (nota 14) em trâmite na 2ª Vara Trabalhista de Salvador, sendo o valor em garantia de R\$ 170.191,46.

9. Diferido - O total do ativo diferido da companhia, em 31 de dezembro, é composto, em reais da seguinte forma:

Descrição das contas	2015	2014
Despesas pré-operacionais	6.020.562	6.020.562
(-) Amortização acumulada	(2.295.038)	(2.030.976)
Saldos totais	3.725.524	3.989.586

Estes ativos são representados pelos gastos de implantação e resultados pré-operacionais da Amazônia Eletronorte Transmissora de Energia S/A. A amortização, teve início em 2005, e é calculada em consonância aos critérios estabelecidos no Contrato de Concessão nº 008/2004, com a União, através da Agência Nacional de Energia Elétrica – ANEEL, à taxa anual de 3,51%.

10. Impostos e contribuições sociais - Referem-se a obrigações fiscais, tributárias e sociais decorrentes de suas operações. Era a seguinte a composição destes saldos em 31 de dezembro:

Descrição das Contas	2015	2014
IRPJ	231.486	226.922
Contribuição social	136.722	142.723
COFINS faturamento	81.989	86.026
PIS faturamento	17.634	18.639
Outros impostos e contribuições	81.096	68.013
Saldo	548.927	542.323

11. Outras obrigações - Trata-se de saldo de obrigações decorrentes de suas operações cujo saldo em 31 de dezembro era o seguinte:

Descrição das contas	2015	2014
Concessionárias e permissionárias	19.362	8.191
MME	12.867	13.713
FNDCT	25.134	27.426
Pesquisa & Desenvolvimento - P&D	1.450.926	1.252.369
Dividendos a pagar	4.873.653	5.471.567
Saldos totais	6.381.942	6.773.265

a. Pesquisa & Desenvolvimento - P&D: Referem-se a obrigação de investimentos nos projetos de programas de pesquisa e desenvolvimento, conforme estabelecido nos art. 3º e art. 4º da Lei Federal nº 9.991, de 24 de julho de 2000:

Art. 3º - As concessionárias de serviços públicos de transmissão de energia elétrica ficam obrigadas a aplicar, anualmente, o montante de, no mínimo, um por cento de sua receita operacional líquida em pesquisa e desenvolvimento do setor elétrico. Art. 4º - Os recursos para pesquisa e desenvolvimento, previstos nos arts. 1º a 3º, exceto aquele previsto no parágrafo único do art. 1º, deverão ser distribuídos da seguinte forma:

I - I - 40% (quarenta por cento) para projetos de pesquisa e desenvolvimento, segundo regulamentos estabelecidos pela Agência Nacional de Energia Elétrica - ANEEL;

Até 31 de dezembro de 2015, a AETE tinha a obrigação de investir R\$ 1.450.926 em projetos de Pesquisa & Desenvolvimento, sendo desembolsados R\$ 765.984 (nota 7.c), b. Dividendos a pagar: em 31 de dezembro de 2015 houve o provimento de 25% do saldo de lucros acumulados, após constituição das reservas, perfazendo o montante de R\$ 4.873.653 de obrigação por conta de dividendos a pagar aos quotistas no exercício de 2016.

12. Empréstimos e financiamentos - A conta denominada “Empréstimos e Financiamentos” registra o financiamento de curto e longo prazo, obtido junto ao BNDES – Banco Nacional de Desenvolvimento Econômico e Social através do contrato nº 05.2.0122-1, com encargos entre 3% a.a. mais TULP e 3% a.a. mais taxa variável da cesta de moedas adotadas pela BNDES. Os juros foram capitalizados trimestralmente até o pagamento da 1ª parcela em março de 2006, passando então a serem exigíveis mensalmente. Tem como garantias, o penhor de direitos emergentes do contrato de concessão 008/2004-ANEEL, o penhor da totalidade das ações ordinárias nominativas de emissão da Amazônia Eletronorte de propriedade dos acionistas Bimetal, Alubar e Linear e o penhor dos Direitos Creditórios decorrentes da prestação de serviço de transmissão previstos no contrato 008/2004 – ANEEL e contrato de Serviços de Transmissão 003/2004 do Operador Nacional do Sistema Elétrico – ONS. A composição destes passivos, em reais, por escala anual de pagamento, em 31 de dezembro, é demonstrada como segue:

Exercício	Curto	Longo
2016	8.476.376	-
2017	-	7.393.656
Saldos Totais	8.476.376	7.393.656

13. Capital social - O capital social da companhia, em 31 de dezembro de 2015, é de R\$ 43.468.800 (quarenta e três milhões, quatrocentos e sessenta e oito mil e oitocentos reais), totalmente subscrito e integralizado, composto por 43.468.800 ações ordinárias sem valor nominal, distribuídas entre os acionistas como segue:

Descrição	Capital subscrito	
	Quantidade	R\$
Alubar Energia S/A	4.677.242	4.677.242
Bimetal Energia S/A	11.732.227	11.732.228
Centrais Elétricas do Norte do Brasil S/A	21.299.710	21.299.710
Outros Participações e Incorporações Ltda.	5.759.619	5.759.619
Outros	5	5
Totais em ações e reais	43.468.800	43.468.800

14. Reservas de lucros - Os saldos de reservas de lucros referem-se a montantes constituídos, por obrigação legal ou deliberações administrativas, com base nos saldos de lucros auferidos anualmente, para fazer frente às contingências futuras.

Descrição das contas	2015	2014
Reserva legal	8.094.595	7.032.432
Reserva para contingências	1.536.480	849.970
Saldos totais	9.631.055	7.882.402

Reserva para contingências – constituído com base nos processos judiciais ativos em que a AETE figura no polo passivo, sendo que a administração mantém provisão de 90% do valor estimado das perdas possíveis decorrentes destas ações, considerando os relatórios e pareceres dos responsáveis jurídicos em patrocínio as referidas ações, as quais elencamos:

i) Processo de Execução Fiscal nº 267/2006 da 2ª Vara Esp. Fazenda Pública de Cuiabá/MT tendo como exequente da Prefeitura Municipal de Campo Verde/MT;

ii) Processo de Execução Fiscal nº 439/2006 da 3ª Vara Esp. Fazenda Pública de Cuiabá/MT tendo como exequente a Prefeitura Municipal de Jaciara;

iii) Processo de Execução Fiscal nº 520/2007 da 4ª Vara Esp. Fazenda Pública de Cuiabá/MT tendo como exequente a Prefeitura Municipal de Santo Antônio do Leverger;

iv) Processo de Execução Fiscal nº 3267-58.2011.0051 da 2ª Vara da Comarca de Campo Verde/MT tendo como exequente da Prefeitura Municipal de Campo Verde/MT;

v) Processo nº 0001525-47.2014.5.23.0006 da 6ª Vara do Trabalho de Cuiabá, processo trabalhista em fase de execução;

vi) Processo nº 0106400-33.2004.5.05.0002 em trâmite da 6ª Vara do Trabalho de Salvador, processo trabalhista em fase de execução;

vii) Processo nº 001004401140518735/00240100199911 em trâmite na 22ª Vara do Trabalho de Salvador/BA, processo trabalhista em fase de execução;

15. Receita anual permitida - RAP - A receita da sociedade está vinculada à cláusula sexta do Contrato de Concessão de Transmissão nº 008/2004 – ANEEL, reajustado anualmente pelo IGP-M (Índice geral de preços de mercado, da Fundação Getúlio Vargas ou, em caso de sua extinção, o índice definido pela ANEEL para sucedê-lo). No exercício de 2015 com a aplicação do ICPC 01 a RAP foi segregada de acordo com as determinações previstas no referido procedimento contido em receitas de construção, operação e manutenção, incluindo a parcela utilizada para a amortização do Ativo Financeiro.

16. Cobertura de seguros - A companhia, face à natureza de suas atividades operacionais, não possui seguros de seus ativos, a exceção dos veículos.

17. Eventos subsequentes - Em 31 de dezembro de 2015 e até a data de realização da auditoria independente em 29 de janeiro de 2016, não ocorreram quaisquer eventos que pudessem alterar de forma significativa a situação patrimonial e financeira nas demonstrações contábeis apresentadas.

Fernando Robério de Borges Garcia
Diretor Administrativo Financeiro

Raul Fernando Ferreira
Diretor de Engenharia

Luis Alberto Nespolo
Diretor Presidente

José Fernando Castilho
Contador CRC/MT 001103/O-5

RELATÓRIO DOS AUDITORES INDEPENDENTES SOBRE AS DEMONSTRAÇÕES CONTÁBEIS

Ilmos. Srs. Conselheiros e Acionistas da Amazônia Eletronorte Transmissora de Energia S/A Cuiabá - MT

Examinamos as demonstrações contábeis da Amazônia Eletronorte Transmissora de Energia S/A – AETE, que compreendem o balanço patrimonial em 31 de dezembro de 2015 e as respectivas demonstrações do resultado do exercício, das mutações do patrimônio líquido, dos fluxos de caixa e do valor adicionado, assim como o resumo das principais práticas contábeis e demais notas explicativas.

Responsabilidade da administração sobre as demonstrações contábeis A administração da entidade é responsável pela elaboração e adequada apresentação dessas demonstrações contábeis de acordo com as práticas contábeis adotadas no Brasil e pelos controles internos que ela determinou como necessários para permitir a elaboração de demonstrações contábeis livres de distorções relevantes, independentemente se causada por fraude ou erro.

Responsabilidade dos auditores independentes Nossa responsabilidade é a de expressar uma opinião sobre essas demonstrações contábeis com base em nossa auditoria, conduzida de acordo com as normas brasileiras de auditoria. Essas normas requerem o cumprimento de exigências éticas pelos auditores e que a auditoria seja planejada e executada com o objetivo de obter segurança razoável de que as demonstrações contábeis estão livres de distorção relevante. Uma auditoria envolve a execução de procedimentos selecionados para obtenção de evidência a respeito dos valores e divulgações apresentados nas demonstrações contábeis. Os procedimentos selecionados dependem do julgamento do auditor, incluindo a avaliação dos riscos de distorção relevante nas demonstrações contábeis, independentemente se causada por fraude ou erro. Nessa avaliação de riscos, o auditor considera os controles internos relevantes para a elaboração e adequada apresentação das demonstrações contábeis da entidade para planejar os procedimentos de auditoria que são apropriados nas circunstâncias, mas não para fins de expressar uma opinião sobre a eficácia desses controles internos. Uma auditoria inclui também avaliação da adequação das práticas contábeis utilizadas e a razoabilidade das estimativas contábeis feitas pela administração, bem como a avaliação da apresentação das demonstrações contábeis tomadas em conjunto. Acreditamos que a evidência de auditoria obtida é suficiente e apropriada para fundamentar nossa opinião.

Opinião sobre as demonstrações contábeis Em nossa opinião, as demonstrações contábeis acima referidas representam adequadamente, em todos os aspectos relevantes, a posição patrimonial da Amazônia Eletronorte Transmissora de Energia S/A – AETE em 31 de dezembro de 2015 e as respectivas demonstrações do resultado do exercício, das mutações do patrimônio líquido, dos fluxos de caixa e do valor adicionado do exercício findo naquela data, de acordo com as práticas contábeis adotadas no Brasil. Enfatase A AETE reconhece como ativo diferido (nota 3.e e nota 9) as despesas referentes a fase pré-operacional da estrutura de transmissão, ainda antes de 2006, reconhecidos ao custo original de realização e amortizados a taxa de 3,5% ao ano, (28,5 anos a partir da entrada em operação e pelo prazo de vigência do contrato de concessão), respaldada pelo art. 183 e 299-A da Lei 6.404/76. Tal prática diverge de normas internacionais de contabilidade, que recomendam o reconhecimento da totalidade dos gastos pré-operacionais no resultado, quando ocorridos e, em se tratando de saldos constituídos anteriores a vigência da Lei 11.638/2007, estes deveriam ser ajustados (reconhecidos no resultado), quando da adoção daquele dispositivo legal (item 20 do CPC 13 - Adoção Inicial da Lei nº 11.638/07 e da Medida Provisória no 449/08).

Outros Assuntos Examinamos a demonstração do valor adicionado, referente ao exercício findo em 31 de dezembro de 2015, apresentada como informação suplementar e cuja apresentação é requerida pela legislação societária brasileira apenas para companhias abertas. Essa demonstração complementar foi submetida aos mesmos procedimentos de auditoria descritos anteriormente e, em nossa opinião, está adequadamente apresentada, em todos os seus aspectos relevantes, em relação às demonstrações contábeis tomadas em conjunto. Cuiabá, 29 de janeiro de 2016.

Salgueiro & Motta Auditoria e Consultoria S/S
CRC/MT nº 545/O-0
CVM nº 11541

Gustavo Schenfelder Salgueiro
Contador CRC/MT 1044/O-2

Jairo Aires de Sant'Ana
Contador CRC/MT 15.226/O-7

PARECER DO CONSELHO FISCAL

O Conselho Fiscal da Amazônia Eletronorte Transmissora de Energia S/A, no uso de suas atribuições legais e estatutárias, procedeu ao exame do Relatório Anual da Administração e das Demonstrações Financeiras, complementadas pelas Notas Explicativas, referentes ao exercício social encerrado em 31 de dezembro de 2015.

Com base nos exames efetuados, bem como considerando a conclusão do Parecer dos Auditores Independentes Salgueiro & Motta Auditoria e Consultoria S/S, de 29 de janeiro de 2016, este Conselho entende que as peças pertinentes representam adequadamente a situação financeira e patrimonial da Empresa e recomenda que as mesmas sejam submetidas à deliberação da Assembleia Geral Ordinária de Acionistas.

Cuiabá, 04 de fevereiro de 2016.

Hugo Leonardo da Silva Vedana - Presidente

Pedro Luiz Tanus Soares – Conselheiro

Otávio Jorge Carvalho Ribeiro – Conselheiro

**FUNDAÇÃO HOSPITALAR DE SAÚDE MUNICIPAL DE ITAÚBA
AVISO DE LICITAÇÃO - PREGÃO PRESENCIAL Nº 002/2016.**

TIPO: MENOR PREÇO GLOBAL - **CONVOCAÇÃO:** A Fundação Hospitalar de Saúde Municipal de Itaúba, Estado de Mato Grosso, através da Comissão de Apoio, nomeada pela portaria nº 05/2015 de 06/01/2015, comunica aos interessados no ramo de atividade comércio em geral que irá realizar procedimento licitatório na Modalidade de Pregão, com objeto, data e horário abaixo descrito; **OBJETO:** Aquisição de Gêneros alimentícios e materiais de higiene e limpeza para suprir as necessidades desta Fundação Hospitalar de Saúde Municipal de Itaúba/MT. **ABERTURA:** As propostas serão recebidas e abertas no dia **09 de março de 2016, às 09:00 (nove) horas**, na sala de licitação da Fundação Hospitalar de Saúde Municipal de Itaúba/MT, situada na Avenida Tiradentes, nº 295, centro de Itaúba/MT, onde os interessados poderão obter o Edital Completo e maiores informações no horário de expediente ou pelo Telefone: (**66) 3561-1527, no horário de expediente. Itaúba - MT, 23 de fevereiro de 2016.

OTAVIO LUIZ FIEL - PREGOEIRO

Asplemat/DO

M. A. F. DE OLIVEIRA & BERTO LTDA (BOA SAUDE DROGARIAS), CNPJ: **19.006.751/0001-43**, TORNA PÚBLICO QUE REQUEREU A SECRETARIA MUNICIPAL DE MEIO AMBIENTE -**SMMA** A LICENÇA AMBIENTAL - MODALIDADE: LICENÇA PRÉVIA; LICENÇA DE INSTALAÇÃO E LICENÇA DE OPERAÇÃO, PARA ATIVIDADE: **Comércio varejista de produtos farmacêuticos, sem manipulação de fórmulas**, LOCALIZADA NA: **AV HISTORIADOR RUBENS DE MENDONCA**, Nº:1578, BAIRRO: **BOSQUE DA SAUDE**, CIDADE: CUIABÁ, CEP: **78.050-000**
Asplemat/DO

MACHADO CARNIEL & CIA LTDA ME, CNPJ nº 12.481.937/0001-05, torna público que requereu junto a SAMA/ Sorriso/MT, a **Renovação Licença de Operação (LO)** para atividade de Serviços de manutenção e reparação mecânica de veículos automotores, localizada na AV. Idemar Riedi, 8280, Loteamento Valo, Município de Sorriso/MT, não foi determinado EIA-RIMA. (TOP PROJETOS 3544-0266)

RADIADORES SORRISO LTDA - ME, CNPJ nº 18.127.230/0001-81, torna público que requereu junto a SAMA/ Sorriso/MT, a **Renovação Licença de Operação (LO)** para atividade de Serviços de manutenção e reparação mecânica de veículos automotores, localizada na AV. Perimetral Sudeste, 8821, JD. Tropical, Município de Sorriso/MT, não foi determinado EIA-RIMA. (TOP PROJETOS 3544-0266)

TREVISOL & CIA LTDA, CNPJ nº 33.711.409/0001-75, torna público que requereu junto a SAMA/ Sorriso/MT, a **Renovação Licença de Operação (LO)** para atividade de Representantes comerciais e agentes do comércio de matérias primas agrícolas e animais vivos / Comércio atacadista de defensivos agrícolas, adubos, fertilizantes e corretivos do solo, localizada na Rua Edgar Garcia de Siqueira, 305-A, Centro, Município de Sorriso/MT, não foi determinado EIA-RIMA. (TOP PROJETOS 3544-0266)

RC

ALVORADA AUTO CENTER EIRELI - ME, CNPJ: **22.712.847/0001-31**, TORNA PÚBLICO QUE REQUEREU À SECRETARIA MUNICIPAL DE MEIO AMBIENTE -**SMMA** A LICENÇA AMBIENTAL - MODALIDADE: LICENÇA PRÉVIA; LICENÇA DE INSTALAÇÃO E LICENÇA DE OPERAÇÃO, PARA ATIVIDADE: **Serviços de manutenção e reparação mecânica de veículos automotores**, LOCALIZADA NA: **R DOUTOR CASSIO VEIGA DE SA**, Nº:78-B, BAIRRO: **ARDIM ALVORADA**, CIDADE: CUIABÁ, CEP: **78.048-610**

Asplemat/DO

SILVA & GRACHEKI LTDA - ME CNPJ: **14.734.973/0001-69**, TORNA PÚBLICO QUE REQUEREU À SECRETARIA MUNICIPAL DE MEIO AMBIENTE -**SMMA** A LICENÇA AMBIENTAL - MODALIDADE: LICENÇA PRÉVIA; LICENÇA DE INSTALAÇÃO E LICENÇA DE OPERAÇÃO, PARA ATIVIDADE: **Comércio varejista de animais vivos e de artigos e alimentos para animais de estimação**, LOCALIZADA NA: **AV MARECHAL DEODORO**, Nº:881, BAIRRO: **ARAES**, CIDADE: CUIABÁ, CEP: **78.005-505**

COMERCIAL TARUMA LTDA - EPP CNPJ: **03.753.274/0001-40**, TORNA PÚBLICO QUE REQUEREU À SECRETARIA MUNICIPAL DE MEIO AMBIENTE -**SMMA** A LICENÇA AMBIENTAL - MODALIDADE: LICENÇA PRÉVIA; LICENÇA DE INSTALAÇÃO E LICENÇA DE OPERAÇÃO, PARA ATIVIDADE: **Comércio a varejo de peças e acessórios novos para veículos automotores**, LOCALIZADA NA: **AV FERNANDO CORREA DA COSTA**, Nº:215, BAIRRO: **POCAO**, CIDADE: CUIABÁ, CEP: **78.015-600**
Asplemat/DO

CONSÓRCIO INTERMUNICIPAL DE SAÚDE DA REGIÃO NORTE MATO

- GROSSENSE

ATA DE SESSÃO DE JULGAMENTO DE CREDENCIAMENTO

Aos 23 dias do mês de fevereiro de 2016, às 10h00 min, reuniram-se na sede do Consórcio Intermunicipal de Saúde da Região Norte Mato-grossense, os integrantes da Comissão Permanente de Licitação, constituída pela Portaria n.º 019/2015 e o representante pela empresa M.G RIBEIRO - ME (CNPJ/MF n.º18.059.317/0001-69 sr. **Michele Gonçalves Ribeiro** inscrito no CPF. 037.287.296-47 para, nos termos do item 10 do **Edital de Credenciamento n.º 001/2015**, especialmente quanto ao pedido de inscrição da empresa para os serviços de Atividade de Fisioterapia (itens 01, 04 E 05). Após, procedeu-se a abertura do envelope da documentação de habilitação jurídica, fiscal e técnica, momento em que se verificou o pleno atendimento aos documentos exigidos pelo item 08 do instrumento convocatório, estando, pois, **HABILITADA** ao credenciamento. Assim, fica a interessada desde já intimada da decisão. Nada mais a tratar, eu Jucimara Candido de Oliveira Miliati, Secretária da CPL assino a presente ata junto com os demais. Colíder/MT, 23 de fevereiro de 2016. **NathallyEmmanuelly Silva de Nahum Pereira - Matrícula 271 - Presidente - CPL; Jucimara Candido de Oliveira Miliati - Matrícula 253 - Secretária; Maria de Lourdes Alencar - Matrícula 259 - Membro; M.G RIBEIRO - ME - Empresa / Licitante.**

Asplemat/DO

**CONSÓRCIO INTERMUNICIPAL DE SAÚDE DA REGIÃO NORTE
MATO-GROSSENSE
TERMO DE RATIFICAÇÃO**

PROCESSO DE INEXIGIBILIDADE DE LICITAÇÃO N.º 001/2016

Fica ratificada a contratação por inexigibilidade de licitação da empresa Adriana da Silva Arantes (CNPJ/MF n.º10.764.248/0001-82), no valor global de **R\$ 109.000,00(Cento e Nove Mil Reais)** com fundamento no artigo 25, *caput* da Lei Federal n.º 8.666/93, tendo como objeto os itens 1, 4 e 5 do Anexo I do Edital de Credenciamento n.º 01/2015. Colíder/MT, 23 de fevereiro de 2016.

FRANCISCO ENDLLER - PRESIDENTE CRISNM

Asplemat/DO

Município de Rondonópolis, CNPJ:03347101/0001-21 torna público que requereu junto à Secretaria de Estado do Meio Ambiente - SEMA, a Renovação da Licença Prévia e de Instalação nº 58430/2010, para a atividade de Infraestrutura (Loteamento Residencial Edelmina Querobin Marchetti) localizado aos fundos do Jardim Serra Dourada e Carlos Bezerra II, Município de Rondonópolis - MT.

Município de Rondonópolis, CNPJ:03347101/0001-21 torna público que requereu junto à Secretaria de Estado do Meio Ambiente - SEMA, a Renovação da Licença Prévia e de Instalação nº 59307/2011, para a atividade de Infraestrutura (Loteamento Residencial Padre Lothar) localizado ao lado do bairro Vila Rica, perímetro urbano, Município de Rondonópolis - MT.

Publicar

**EDITAL DE CONVOCAÇÃO
DA ASSEMBLÉIA GERAL ORDINÁRIA DA
COOPERATIVA AGRÍCOLA DE PRODUTORES DE CANA DE RIO
BRANCO LTDA.**

CNPJ 15 059 231/0001-48 NIRE 51 400 000 379

O presidente da **COOPERATIVA AGRÍCOLA DE PRODUTORES DE CANA DE RIO BRANCO LTDA.**, no uso das atribuições que lhe confere o seu Estatuto Social, convoca todos os seus Cooperados, que nesta data, para efeito de quórum, totalizam 27 (vinte e sete) associados, para se reunirem em **ASSEMBLÉIA GERAL ORDINÁRIA**, a realizar-se de acordo com os indicativos abaixo:

DATA - 22 de MARÇO de 2016

LOCAL - Sede da **COOPERATIVA AGRÍCOLA DE PRODUTORES DE CANA DE RIO BRANCO LTDA.**, sito à Rodovia MT 170, km 60, Anexo 2, município de Lambari D'Oeste (MT);

HORÁRIO: - Às 08:00 (oito horas) em 1ª (primeira) convocação com a presença de 2/3 dos Cooperados com direito a voto; ou às 09:00 (nove horas) em 2ª (segunda) convocação com a presença de metade mais um dos cooperados com direito a voto, ou às 10:00 (dez horas) em 3ª (terceira) e última convocação com a presença de no mínimo 10 (dez) cooperados com direito a voto.

ORDEM DO DIA:

Em REGIME DE ASSEMBLÉIA GERAL ORDINÁRIA:

I - Prestação de contas dos órgãos de administração, acompanhada do parecer do Conselho Fiscal, compreendendo:

- Relatório de Gestão;
- Balanco Patrimonial encerrado em 31.12.2015;
- Demonstrativo das Sobras apuradas em 31.12.2015;
- Parecer do Conselho Fiscal;
- Parecer da Auditoria.

II - Destinação das sobras apuradas;

III - Eleição e posse dos membros do Conselho Fiscal;

IV - A fixação do valor da cédula de presença dos membros do Conselho

Fiscal;

Lambari D'Oeste (MT), 22 de fevereiro de 2016.

OSMAR ANTUNES DE OLIVEIRA
Presidente

SINDIFISCO - SINDICATO DOS FISCAIS DE TRIBUTOS ESTADUAIS DE MATO GROSSO

COMUNICADO DE CANCELAMENTO DE ASSEMBLEIA GERAL ORDINÁRIA.

O Presidente do SINDIFISCO - SINDICATO DOS FISCAIS DE TRIBUTOS ESTADUAIS DE MATO GROSSO comunica o **CANCELAMENTO** da Assembleia Geral Ordinária que estava prevista para o dia 26 (vinte e seis) de fevereiro de 2016, às 9h00min, conforme Edital de Convocação publicado no Diário Oficial do Estado nº 26717 - página 161, na edição de 15/02/2016.

Informa, outrossim, que o cancelamento se dá por atraso no encerramento do balanço e demais demonstrativos contábeis relativos ao exercício de 2015, não havendo, dessa forma, tempo hábil para organizar com qualidade as informações indispensáveis à prestação de contas do exercício e, que oportunamente, novo prazo será definido e divulgado por edital, ainda, no prazo regimental previsto para a prestação de contas.

22 de fevereiro de 2016.

Ricardo Bertolini
Presidente**CONSELHO REGIONAL DE FARMÁCIA DO ESTADO DE MATO GROSSO**

EDITAL n.º 002/16

NOTIFICAÇÃO DE DÉBITO A SER INSCRITO EM DÍVIDA ATIVA

O Presidente do Conselho Regional de Farmácia do Estado de Mato Grosso - CRF/MT, no uso das atribuições que lhe são conferidas pelo artigo 22 da Lei n.º 3.820 de 11 de novembro de 1960 e pelo Regimento Interno do CRF-MT, notifica os profissionais abaixo relacionados, que se encontram em local incerto e não sabido ou cuja correspondência tenha retornado sem o recebimento, inadimplentes com a ANUIDADE, para pagarem o crédito tributário vencido, no prazo de 20 (vinte) dias, devendo, para tanto, solicitar o boleto bancário ao Departamento Financeiro do CRF/MT. Os créditos tributários objetos da presente notificação, porquanto vencidos, são acrescidos de multa de mora de 20% (vinte por cento) e juros de 12% (doze) por cento ao ano. Não ocorrendo o pagamento no prazo entabulado, o débito será inscrito em dívida ativa, estando sujeito à cobrança judicial, nos termos da Lei n.º 6.830/80, com as conseqüências legais decorrentes. Os prazos serão contados a partir da publicação do presente edital no Diário Oficial da União. Será facultada a vista do processo aos interessados, representantes legais ou mandatários, com poderes expressos, durante o expediente normal, na sede do CRF-MT, localizada na Rua 06, quadra 11, lote 07 Centro Político e Administrativo, Cuiabá/MT. Telefone para contato: (65) 3619-5208.

Caso já tenha ocorrido a quitação do débito em questão, favor desconsiderar a presente notificação.

E, para que chegue ao conhecimento de todos, passa-se o presente Edital, que será afixado no átrio da sede e das seccionais do CRF-MT e publicado pela imprensa oficial.

CPF	INSC. CRF	CIDADE	MOTIVO
016.973.751-97	4352	SORRISO/MT	ANUIDADE DE 2015
391.601.808-62	4300	NOVA MUTUM/MT	ANUIDADE DE 2015
916.167.941-00	2009	ALTO ARAGUAIA/MT	ANUIDADE DE 2015
482.734.811-15	1510	CUIABA/MT	ANUIDADE DE 2015
816.424.900-91	2013	CAMPO NOVO PARECIS/MT	ANUIDADE DE 2015
027.686.679-78	1785	CUIABA/MT	ANUIDADE DE 2015
270.751.728-32	1321	CUIABA/MT	ANUIDADE DE 2015
023.825.219-10	3073	NOVA MUTUM/MT	ANUIDADE DE 2015
650.563.290-53	1309	PONTAL DO ARAGUAIA/MT	ANUIDADE DE 2015
048.935.588-97	617	AGUA BOA/MT	ANUIDADE DE 2015

872.931.701-06	3035	CUIABA/MT	ANUIDADE DE 2015
141.203.724-72	185	CUIABA/MT	ANUIDADE DE 2015
930.739.099-15	1874	RONDONOPOLIS/MT	ANUIDADE DE 2015
003.898.691-47	3381	CUIABA/MT	ANUIDADE DE 2015
016.228.951-00	4103	CUIABA/MT	ANUIDADE DE 2015
361.902.448-07	4361	BARRA DO BUGRES/MT	ANUIDADE DE 2015
061.478.079-94	3265	TABAPORA/MT	ANUIDADE DE 2015
004.823.411-73	4019	TANGARA DA SERRA/MT	ANUIDADE DE 2015
362.327.058-07	4579	CAMPO VERDE/MT	ANUIDADE DE 2015
013.736.891-70	3698	RONDONOPOLIS/MT	ANUIDADE DE 2015
037.964.979-93	3496	LUCAS DO RIO VERDE/MT	ANUIDADE DE 2015
040.277.279-24	2442	MATUPA/MT	ANUIDADE DE 2015
894.289.191-87	2598	TANGARA DA SERRA/MT	ANUIDADE DE 2015
052.526.639-98	4010	GUARANTA DO NORTE/MT	ANUIDADE DE 2015
009.188.961-85	4667	CUIABA/MT	ANUIDADE DE 2015
783.302.381-72	1377	TAPURAH/MT	ANUIDADE DE 2015
029.838.071-42	4378	RONDONOPOLIS/MT	ANUIDADE DE 2015
870.591.341-15	2236	CUIABA/MT	ANUIDADE DE 2015
158.891.958-75	2705	VARZEA GRANDE/MT	ANUIDADE DE 2015
934.519.389-87	1136	CACERES/MT	ANUIDADE DE 2015
464.705.491-87	3077	CUIABA/MT	ANUIDADE DE 2015
251.902.678-22	1252	SAPEZAL/MT	ANUIDADE DE 2015
924.196.741-20	3588	RONDONOPOLIS/MT	ANUIDADE DE 2015
010.342.051-70	4346	AGUA BOA/MT	ANUIDADE DE 2015
828.226.541-15	2227	VARZEA GRANDE/MT	ANUIDADE DE 2015
383.682.178-81	411	LUCAS DO RIO VERDE/MT	ANUIDADE DE 2015
002.980.344-68	363	CUIABA/MT	ANUIDADE DE 2015
004.564.091-22	3937	CUIABA/MT	ANUIDADE DE 2015
536.353.291-34	785	CUIABA/MT	ANUIDADE DE 2015
123.723.828-53	480	RONDONOPOLIS/MT	ANUIDADE DE 2015
023.863.191-56	4528	CUIABA/MT	ANUIDADE DE 2015
023.863.191-56	4528	CUIABA/MT	ANUIDADE DE 2015
041.249.274-10	4660	CUIABA/MT	ANUIDADE DE 2015
034.078.481-45	4604	CAMPINAPOLIS/MT	ANUIDADE DE 2015
052.777.199-62	4958	NOVA BANDEIRANTES/MT	ANUIDADE DE 2015
030.939.421-01	4370	JUINA/MT	ANUIDADE DE 2015

Cuiaba, 17/02/16

EXTRAVIO DE DOCUMENTOS

EXTRAVIO DE DOCUMENTOS FISCAIS

FATIMA ROSANA DA CRUZ, brasileira, casada, agricultora, residente e domiciliada em Campos de Julio/MT, sito a Av. Adelino Jose Zamo, s/n, Centro, inscrita no CPF/MF sob nº 452.935.119-04 e CCE. 13.270.394-7, vem pelo presente instrumento **COMUNICAR** o **EXTRAVIO** de todas as **NOTAS FISCAIS UTILIZADAS E EM BRANCO**, todos os **LIVROS FISCAIS DE ENTRADAS, SAIDAS, APURAÇÃO ICMS, INVENTARIO, TERMOS DE OCORRENCIA** e todas as **AIDFs**.

MARCIA DE SOUSA AUTO PEÇAS ME, empresa inscrita no CNPJ nº 11.781.278/0001-60, Insc. Estadual nº 13.386.574-6, estabelecida na Av. E, nº 35 Esq. c/Av. C - Setor Oeste CEP 78645-000 - VILA RICA - MT. . **DECLARA** o Extravio dos seguintes documentos: Livro Fiscal de Entrada, Saída e Apuração de ICMS nº 002 do ano 2011, , Talão de Notas Fiscais mod 1 e 1A numeração 001 à 075

PODER JUDICIÁRIO

TRIBUNAL DE JUSTIÇA

TRIBUNAL DE JUSTIÇA DO ESTADO DE MATO GROSSO
DEPARTAMENTO ADMINISTRATIVO

EXTRATO

CONTRATO Nº 04/2016 - CIA 0007435-86.2016.8.11.0000

OBJETO: "Contratação de empresa especializada na capacitação, aprimoramento e aperfeiçoamento de pessoas, para ministrar, IN COMPANY, o Curso Básico de Direito Sistemico, com duração de 60 (sessenta) horas aula, dividido em 05 (cinco) módulos de 12 (doze) horas, destinado à capacitação de Magistrados e Servidores do Poder Judiciário do Estado de Mato Grosso, a ser realizado na sede da Escola dos Servidores do Poder Judiciário de Mato Grosso, nesta cidade de Cuiabá-MT".

CONTRATANTE: TRIBUNAL DE JUSTIÇA/MT - FUNAJURIS
CNPJ: 01.872.837/0001-93

CONTRATADA: INSTITUTO OCA ASSESSORIA EMPRESARIAL LTDA-ME

CNPJ: 03.815.683/0001-23

DA VIGÊNCIA: Este Contrato tem vigência pelo prazo de 4 (quatro) meses, a partir de 16/02/2016 a 15/06/2016.

DO PREÇO: O preço global deste contrato será de R\$ 65.585,00 (sessenta e cinco mil quinhentos e oitenta e cinco reais).

Cuiabá, 19 de fevereiro de 2016.

Bruna Thaisa Dias Penachioni Ivoglo
Diretora do Departamento Administrativo

EDITAIS

Edital Expedido EDITAL DE CITAÇÃO

COMARCA DE CUIABÁ - MT
JUÍZO DA SEXTA VARA CÍVEL

PRAZO: 30 DIAS

AUTOS N.º 24653-19.2007.811.0041 - CÓDIGO 323733

ESPÉCIE: Procedimento Ordinário->Procedimento de Conhecimento->Processo de Conhecimento->PROCESSO CÍVEL E DO TRABALHO
PARTE AUTORA: HASPA HABITAÇÃO SÃO PAULO IMOBILIÁRIA S.A
PARTE RÉ: IVANETE DE LOURDES FLORES

CITANDO A: Réu(s): IVANETE DE LOURDES FLORES, CPF: 654.633.401-10, RG: 1048479081 SSP/RS.

DATA DA DISTRIBUIÇÃO DA AÇÃO: 26/3/2008

VALOR DA CAUSA: R\$ 31.249,49

FINALIDADE: CITAÇÃO da parte acima qualificada, atualmente em lugar incerto e não sabido, dos termos da presente ação que lhe(s) é proposta, consoante consta da petição inicial a seguir resumida, para, no prazo de 15 (quinze) dias, contados da expiração do prazo deste edital, apresentar resposta, querendo, sob pena de serem considerados como verdadeiros os fatos articulados pela parte autora na peça vestibular.

RESUMO DA INICIAL: AÇÃO DE RESCISÃO DE CONTRATO C.C REINTEGRAÇÃO DE POSSE. REQUERENTE: HASPA HABITAÇÃO SÃO PAULO IMOBILIÁRIA S.A. REQUERIDA: IVANETE DE LOURDES FLORES. Em 24/09/1999 a Requerida adquiriu da Requerente, o imóvel localizado na Rua A Quadra 21, lote 21 no Conjunto Residencial Jardim Araça, com financiamento direto e mediante as condições previstas nas cláusulas do Instrumento Particular de Promessa de Compra e Venda nº 904576-7. Entretanto, a Requerida não cumpriu com sua principal obrigação, ou seja, o pagamento parcelado do preço, uma vez que deixou de quitar as prestações até então vencidas, relativas ao financiamento. Frente à inadimplência, a Requerida foi notificada e mesmo assim quedou-se inerte. Conforme ficou avençado no Instrumento, Cláusula 9.7, alínea "a", ocorrendo a mora a Requerida em relação a qualquer das obrigações assumidas (o que efetivamente se verificou), a Requerente fica autorizada a pedir a rescisão do contrato. Sendo esse o motivo pelo qual o autor postula pela citação do Requerido dos termos da presente Ação, para que se defenda caso, queira. Requer ainda a Autora, A PROCEDÊNCIA DA AÇÃO, para o fim de: 1. Seja decretada a Rescisão do Contrato; 2. Seja a Requerente reintegrada na Posse do Imóvel, em razão do não pagamento; 3. Seja o Requerido condenado também a indenizar a autora em perdas e danos, conforme disposição contratual, Cláusula 10.3, não só pela ocupação da unidade habitacional, aferidas estas à razão de 1% (um por cento) sobre o valor do imóvel, atualizado, por mês de ocupação, contados estes a partir da assinatura da avença e até a desocupação, bem como "as despesas decorrentes da celebração deste contrato, os danos por ventura causados ao imóvel, impostos e condomínios em atraso", estes a serem apurados em liquidação de sentença; 4. Por fim, seja intimado o 3º (s) ocupante(s) do imóvel quanto ao contido na presente Ação, para manifestarem caso queiram;

DESPACHO: Autos n. 323733. Vistos etc. Defiro o pedido de fl.81, uma vez que restou comprovado nos autos que a requerida se encontra em lugar incerto e não sabido. Assim, cite-se via edital, conforme pleiteado (artigos 231 e 232, ambos do Código de Processo Civil). Cumpra-se.

Expeça-se o necessário. Cuiabá-MT, 10 de agosto de 2015. Tatiane Colombo - Juíza de Direito.

Eu, Angélica Feitosa Torquato Scorsafava - Analista Judiciário, digitei.
Cuiabá - MT, 30 de setembro de 2015.

Analice Rosalen Santos
Gestor(a) Judiciário(a)

EDITAL DE CITAÇÃO - PRAZO: 30 (TRINTA) DIAS. AUTOS Nº 18547-02.2011.811.0041 - CÓDIGO 722974 ESPÉCIE: DEPÓSITOPARTE AUTORA: BANCO VOLKSWAGEN S/A PARTE RÉ: BRUNO RODRIGO DE SOUZA CITANDO: BRUNO RODRIGO DE SOUZA, CPF nº 018.164.011-29. DATA DA DISTRIBUIÇÃO DA AÇÃO: 31/05/2011. VALOR DA CAUSA: R\$50.942,41. FINALIDADE: Citação da parte requerida, acima qualificada, atualmente em lugar incerto e não sabido, dos termos da presente ação que lhe é proposta, consoante consta da petição inicial a seguir resumida, para no prazo de 5 (cinco) dias, contados da expiração do prazo deste edital, entregar o veículo modelo Saveiro 1.6 8V G5/NF C. EST, completo, marca Volkswagen, chassi 9BWL05U4AP133300, ano/mod. 2010/2010, cor prata sirius, movido à gasolina/etanol, placa MT/NJQ 1944, depositando-o em juízo, ou consignando o equivalente em dinheiro, ou responder a ação, querendo, em igual prazo, sob pena de serem considerados como

verdadeiros os fatos articulados pela parte autora na petição inicial. RESUMO DA INICIAL: O requerente propôs a Ação de Busca e Apreensão em face do requerido em 31/05/2011, requerendo liminarmente a Apreensão do veículo, objeto do contrato e citação o requerido. A liminar foi deferida, sendo expedido inúmeros mandados, nenhum deles foi cumprido em razão da não localização do bem e nem do requerido. DESPACHO: Vistos etc. Tendo em vista a certidão de fls. 113 defiro o pedido de fls. 115/118. Cite-se o requerido Bruno Rodrigo de Souza, por edital, nos termos do art. 231 do Código de Processo Civil, no prazo de 30 (trinta) dias. Servindo a publicação desta decisão como intimação. Cuiabá, 08/12/2015 Cuiabá - MT, 12 de janeiro de 2016. Merly Heidelind Kim Sguarezi Gestor(a) Judiciário(a) Autorizado(a) pelo Provimento nº 56/2007-CGJ MV

EDITAL DE CITAÇÃO - PRAZO: 30 (TRINTA) DIAS. AUTOS N.º 7806-63.2012.811.0041 - CÓDIGO 755754. ESPÉCIE: BUSCA E APREENSÃO EM ALIENAÇÃO FIDUCIÁRIA. PARTE AUTORA: BANCO VOLKSWAGEN S/A. PARTE RÉ: S A DA S BARROS COM ME. CITANDO: S A DA S BARROS COM ME, pessoa jurídica de direito privado, inscrita no CNPJ sob o nº 10.473.613/0001-08. DATA DA DISTRIBUIÇÃO DA AÇÃO: 14/03/2012. VALOR DA CAUSA: R\$26.270,80. FINALIDADE: Citação da parte requerida, acima qualificada, atualmente em lugar incerto e não sabido, dos termos da presente ação que lhe é proposta, consoante consta da petição inicial a seguir resumida, para, no prazo de 15 (quinze) dias, contados da expiração do prazo deste edital, apresentar resposta, querendo, sob pena de serem considerados como verdadeiros os fatos articulados pela parte autora na peça vestibular. RESUMO DA INICIAL: Pela Cedula de Crédito Bancário firmado em 19/05/2009, o requerente concedeu ao requerido, um crédito de R\$36.400,00 (trinta e seis mil e quatrocentos reais), com a obrigação de pagar pontualmente o empréstimo, em 48 (quarenta e oito) prestações mensais de R\$1.257,82 (um mil, duzentos e cinquenta e sete reais e oitenta e dois centavos) cada uma, ocorrendo o vencimento da primeira em 19/06/2009 e o da última em 19/05/2013. Este empréstimo ensejou ao requerido comprar o veículo modelo Kombi Standard 1.4 MI, marca Volkswagen, chassi 9BWMF07X6AP000599, ano/mod: 2009/2010, cor branco cristal, movido à gasolina/etanol, placa MT/NJL-3225. Em garantia do contrato de financiamento, o requerido ofereceu ao requerente, em alienação fiduciária, o veículo acima descrito, tornando-se, alienante e depositário do bem. O requerido não pagou no vencimento as prestações vencidas nos dias 19/10/2011 (prest nº 29/48) a 19/02/2012 (prest nº 33/48), perfazendo o montante de R\$7.403,50 (sete mil, quatrocentos e três reais e cinquenta centavos), atualizado até 07/03/2012 e as prestações vincendas de nº 34/48 à 48/48, no valor de R\$18.867,30 (dezoito mil, oitocentos e sessenta e sete reais e trinta centavos), atualizadas até 07/03/2012. O requerido está a dever ao requerente a importância de R\$26.270,80 (vinte e seis mil, duzentos e setenta reais e oitenta centavos), referente ao saldo devedor do contrato (prestações vencidas e vincendas) devidamente calculado até a data de 07/03/2012, vez que não cumpriu o pactuado. DESPACHO: Vistos etc. Tendo em vista que as certidões dos oficiais de justiça de fls. 64, 80 e 101, defiro o pedido de fls. 103/104. Cite-se a requerida, por edital, nos termos do art. 231 do Código de Processo Civil, com prazo de 30 (trinta) dias. Cumpra-se. Servindo a publicação desta decisão como intimação. Cuiabá, 03/12/2015. Paulo de Toledo Ribeiro Júnior. Juiz de Direito. Cuiabá - MT, 17 de dezembro de 2015. Merly Heidelind Kim Sguarezi Gestor(a) Judiciário(a) Autorizado(a) pelo Provimento nº 56/2007-CGJ.

ESTADO DE MATO GROSSO - PODER JUDICIÁRIO - COMARCA DE VÁRZEA GRANDE - MT - JUÍZO DA VARA ESPECIALIZADA EM DIREITO BANCÁRIO. EDITAL DE CITAÇÃO - PRAZO: 20 DIAS. AUTOS N.º 1421-56.2011.811.0002. Código 262546. ESPÉCIE: Reintegração/Manutenção de Posse->Procedimentos Especiais de Jurisdição Contenciosa->Procedimentos Especiais->Procedimento de Conhecimento->Processo de Conhecimento->PROCESSO CÍVEL E DO TRABALHO. PARTE AUTORA: BANCO VOLKSWAGEN S/A. ADVOGADO: MANOEL ARCHANJO DAMA FILHO. PARTE RÉ: BIOMAS REAPROVEITAMENTO DE VEGETAIS LTDA. DATA DA DISTRIBUIÇÃO DA AÇÃO: 21/2/2015. VALOR DA CAUSA: R\$ 187.706,79. FINALIDADE: CITAÇÃO DO REQUERIDO, BIOMAS

REAPROVEITAMENTO DE VEGETAIS LTDA, PESSOA JURÍDICA DE DIREITO PRIVADO, CNPJ Nº 07.436.774-0002/90, NA PESSOA DE SEU REPRESENTANTE LEGAL, atualmente em lugar incerto e não sabido, dos termos da ação que lhe é proposta, consoante consta da petição inicial a seguir resumida, para, no prazo de 15 dias, contados do término do prazo deste edital, apresentar resposta, caso queira, sob pena de serem considerados como verdadeiros os fatos afirmados na petição inicial. Resumo da Inicial: Por meio do "CONTRATO DE ARRENDAMENTO MERCANTIL" Nº 120065, celebrado em 03 de Abril de 2.008, operou-se em favor da Requerida o Arrendamento Mercantil(Leasing) do seguinte bem: Modelo 25.370TB-IC(E), marca VOLKSWAGEN, CHASSIS 9BWW82798R835389, COR BRANCO GEADA, ANO/MOD 2.008/2.008, MOVIDO DIESEL, PLACA MT/NJC 7634. A Arrendamento em apreço fora contratado pelo prazo de 60(sessenta) vencíveis mês a mês, no valor nominal de R\$ 5.685,60(Cinco Mil, Seiscentos e Oitenta e Cinco Reais e Sessenta Centavos) cada, ou seja, PRE-FIXADAS. Ocorre que a Arrendatária deixou de cumprir o pacto, estando a dever as PARCELAS VENCIDAS entre os dias 03 de AGOSTO de 2010(rest nº 29/61) e 03 de Outubro de 2010(Prest nº 31/61), à 03 de janeiro de 2011(Prest nº 34/61, perfazendo o montante de R\$ 34.195,59(Trinta e Quatro Mil, Cento e Noventa e Cinco Reais e Cinquenta e Nove Centavos), saldo atualizado até o dia 20 de janeiro de 2011, e ainda as PARCELAS VINCEDAS(Prest nº 35/61 à (61/61), no total de R\$ 153.511,20(Cento e Cinquenta e Três Reais e Quinhentos e Onze Reais e Vinte Centavos). Despacho/Decisão: FLS.32-"Vistos etc., 1.BANCO WOLKSWAGEN S.A. promove "AÇÃO DE REINTEGRAÇÃO DE POSSE" em desfavor de BIOMAS REAPROVEITAMENTO DE VEGETAIS LTDA. na qual deduz liminar "inaudita altera pars", visando a REINTEGRAÇÃO DE POSSE do veículo indicado no CONTRATO DE ARRENDAMENTO MERCANTIL (fls. 14 a 19).2.Como de conhecimento, a REINTEGRAÇÃO DE POSSE é a opção dada pelo nosso sistema ao credor para se buscar a coisa vendida. Isso porque, ao tornar-se inadimplente de uma obrigação advinda de "leasing", ou seja, de um ARRENDAMENTO MERCANTIL, o credor, por disposição contratual expressa fica autorizado a reintegrar-se na posse do veículo por meio do INTERDITO POSSESSÓRIO com pedido de LIMINAR.3.É, aliás, esse o entendimento predominante do colendo SUPERIOR TRIBUNAL DE JUSTIÇA que pontifica: "a consequência natural do inadimplemento do contrato por parte da arrendatária é a restituição de lato do bem arrendado à sua possuidora originária e proprietária". 4.Entende, ainda, a mesma colenda CORTE que "contendo o contrato cláusula resolutória, realizada a condição, 'torna-se injusta a posse de quem recebeu o bem". 5. Concluindo o raciocínio acima esposado, vale a pena transcrever escólio do voto do Ministro ANTÔNIO DE PÁDUA RIBEIRO, proferido nos autos do RECURSO ESPECIAL Nº. 191.513 - SP (1998/0075519-5):"havendo inadimplência pelo não pagamento das parcelas Pactuadas, torna-se obrigatória ao devedor a devolução do veículo à arrendante, pois injusta passa a ser a retenção do bem em decorrência da falta do justo título. Assim, possível se mostra o deferimento da pretensão da empresa arrendante, visto que já caracterizados todos os requisitos do art. 927, do Código de Processo Civil, necessários para a reintegração de posse" .6. O posicionamento acima destacado é uníssono perante o colendo SUPERIOR TRIBUNAL DE JUSTIÇA, consoante se infere da ementa abaixo transcrita:"A retenção do bem após a rescisão automática do contrato, torna injusta a posse, caracterizando esbulho possessório, autorizador da reintegração liminar da posse" .7. Todavia, mostra-se imprescindível que o pleito venha acompanhado da prova de CONSTITUIÇÃO EM MORA do devedor que, segundo a jurisprudência, pode dar-se mediante notificação extrajudicial da ré. 8.Efetivamente, neste compasso importa conferir os seguintes julgados:"ARRENDAMENTO MERCANTIL. RESCISÃO CONTRATUAL POR INADIMPLÊNCIA DO ARRENDATÁRIO. NOTIFICAÇÃO EXTRAJUDICIAL. FATO NEGATIVO. VRG - VALOR RESIDUAL GARANTIDO. DEVOLUÇÃO. PEDIDO EXPRESSO. DISPENSA. RESTITUIÇÃO DAS PARTES AO STATUS QUO ANTE. RECUSO PARCIALMENTE PROVIDO. I - A notificação extrajudicial, acompanhada do devido comprovante de recebimento, constitui o devedor em mora, cabendo a este provar que adimpliu com o pagamento da obrigação em aberto. II - Não se vislumbra razoável exigir prova de lato negativo, como de que o devedor não pagou as prestações" .?"AGRAVO DE INSTRUMENTO - AÇÃO DE REINTEGRAÇÃO DE POSSE - ARRENDAMENTO MERCANTIL - MORA NÃO CARACTERIZADA - LIMINAR NÃO CONCEDIDA - DECISÃO

CORRETA - RECURSO IMPROVIDO. 1) Em se tratando de ação de reintegração de posse, decorrente de contrato de arrendamento mercantil (leasing), possível a concessão de liminar, desde que constituído o arrendante em mora. 2) A mora, para ser constituída, exige, nos exatos termos do § 2º, do artigo 2º, do Decreto-Lei 911/69, a notificação pessoal do devedor, a ser feita com comprovação de recebimento por AR, o protesto do título pelo cartório competente. 3) Não constituída a mora como quer a lei, não pode ela ser tida como existente, o que justifica a não concessão de liminar. 4) Recurso conhecido e improvido". 9. No caso vertente, a ré, agindo como agiu, não pagando as parcelas objeto do contrato de ARRENDAMENTO MERCANTIL, incorreu na prática de ESBULHO POSSESSÓRIO resultante de VÍCIO DA PRECARIÉDADE, o que autoriza o ajuizamento da presente. 10. Assim, tendo sido comprovada tanto a PROPRIEDADE DO VEÍCULO pelo autor como a MORA pela ré (fls. 17 a 23 - CONTRATO DE FINANCIAMENTO E NOTIFICAÇÃO EXTRAJUDICIAL), impõem-se seja concedido o provimento LIMINAR. 11. Posto isso, DEFIRO a liminar pleiteada e determino a REINTEGRAÇÃO DE POSSE pela autora no veículo descrito no CONTRATO DE ARRENDAMENTO MERCANTIL que instruiu a petição inicial. Outrossim, ordeno seja citada e intimada a ré para, em quinze (15) dias, apresentar resposta, prazo esse que se iniciará a partir da intimação desta decisão, consignando-se as advertências da lei (CPC - arts. 285 e 319). 12. Apresentada a contestação com PRELIMINARES E/OU DOCUMENTOS, dê-se vista dos autos à autora para se manifestar, em dez (10) dias, sob pena de preclusão. Concedo os benefícios do art. 172, do Código de Processo Civil. 13. Sem prejuízo, determino venha a autora, em cinco (05) dias, trazer aos autos os documentos constitutivos da empresa, uma vez que os encartados às fls. 36 a 41 não se referem à autora. Intimem-se. FLS. 120- Vistos. 1. Acolho o pedido de citação do requerido, via Edital, com prazo de 20 (vinte) dias, nele constando as advertências legais, já deferido por Juízo. 2. Intimem-se o autor e retirar o edital, no prazo de 05 (cinco) dias, para publicações na forma prescrita no art. 232, II e seguintes do CPC. 3. Em caso de inércia, intimem-se pessoalmente o autor, para que dê andamento ao feito, no prazo de 48 (quarenta e oito) horas, sob pena de extinção e arquivamento do feito. 4. Intime-se. 5. Às providências. ADVERTÊNCIAS: a) PRAZO: O prazo para Responder é de 15 (quinze) dias, contados da juntada do aviso de recebimento aos autos do processo. Esse prazo será contado EM DOBRO, caso trata-se de litisconsortes com procuradores distintos (art. 191 do CPC), ou de réu(s) patrocinado(s) pela Defensoria Pública, e contado em QUÁDRUPLO, caso o requerido seja a Fazenda Pública ou o Ministério Público (art. 188 do CPC). b) Não sendo contestada a ação, presumir-se-ão como verdadeiros os fatos articulados pela parte autora na petição inicial (art. 285 do CPC). Eu, ADELIA DE SOUZA GERMANO, digitei. Várzea Grande - MT, 23 de novembro de 2015. ANA PAULA GARCIA DE MOURA - Gestor(a) Judiciário(a) - Autorizado(a) pelo Provimento nº 56/2007-CGJ.

Edital Expedido Edital Genérico ME150 - Edital de: INTIMAÇÃO. Prazo do edital: 30. Intimando/Citando/Notificando: Eracides Romagnoli, Cpf: 045652589/00, Rg: 643.445 SSP PR Filiação: brasileiro(a), casado(a), agricultor, produtor rural, lavrador, Executados(as): Marcos Roberto Romagnoli, Cpf: 807.023.339-72. Executados(as): Maria Aparecida Romagnoli, Cpf: 823.386.121-91, Rg: 3.480.225-4 SSP PR. Finalidade: INTIMAÇÃO dos executados da penhora realizada sob 1/3 (um terço) de um lote de terras nº 89, com área de 2.476,800 m², devidamente matriculado sob o nº 16.106, ficha 01, livro nº 02 do CRI do 1º Ofício da Comarca de Campo Mourão - PR, para querendo opor embargos o façam no prazo legal. Resumo da inicial: Decisão/Despacho: Visto etc. Defiro o pedido de fl. 215-verso. Expeça-se edital. Cumpra-se. Nº Ord.Serv.aut. escrevão assinar: Nome e Cargo do digitador: Elizandra B. de Campos Silva - Técnica Judicial.

ESTADO DE MATO GROSSO
PODER JUDICIÁRIO
COMARCA DE JACIARA
JUIZO DA SEGUNDA VARA CÍVEL

EDITAL DE AVISO AOS CREDORES SOBRE O DEFERIMENTO DO PROCESSAMENTO DO PEDIDO DE RECUPERAÇÃO JUDICIAL E RELAÇÃO DE CREDORES

AUTOS N.º 12312-73.2015.811.0010 - CÓDIGO 71330

ESPÉCIE: Recuperação Judicial->Procedimentos Regidos por Outros Códigos, Leis Esparsas e Regimentos->Procedimentos Especiais->Procedimento de Conhecimento->Processo de Conhecimento->PROCESSO CÍVEL E DO TRABALHO

PARTES REQUERENTES: MULTIPLUS IND. E COM. DE PVC LTDA, MOASUL COMERCIO DE MADEIRAS E TRANSPORTES LTDA e COMPENSADOS JACIARA LTDA EPP.

INTIMANDO/CITANDO/NOTIFICANDO: TERCEIROS INTERESSADOS E CREDORES

FINALIDADE: INTIMAR OS CREDORES E INTERESSADOS, nos termos do artigo 52 da Lei nº 11.101/2005, da presente ação de Recuperação Judicial deferida em favor das empresas MULTIPLUS IND. E COM. DE PVC LTDA, MOASUL COMERCIO DE MADEIRAS E TRANSPORTES LTDA e COMPENSADOS JACIARA LTDA EPP, consoante consta da petição inicial a seguir transcrita em resumo, ficando advertidos os credores do prazo disposto no art. 7º, parágrafo 1º da Lei 11.101/2005 para, em 15 (quinze) dias apresentarem suas habilitações e/ou divergências de crédito ao Administrador Judicial, bem como consignando-se, ainda, que os credores terão o prazo de 30 (trinta) dias para manifestarem sobre o plano de Recuperação Judicial, a partir da publicação do edital que alude o § 2º, do art. 7º, ou § único, do art. 55 da aludida norma. O presente edital será publicado, e afixado no lugar de costume para que no futuro ninguém possa alegar ignorância.

RESUMO DA INICIAL: O Grupo econômico formado pelas empresas Requerentes, de caráter eminentemente familiar, iniciou suas atividades março do ano de 1980 no município de Vera/MT, com a criação da primeira empresa, MOASUL COMERCIO DE MADEIRAS E TRANSPORTES LTDA - EPP, no ramo de exploração de comércio de madeira. Para facilitar o comércio e observando o mercado, a sede da empresa foi transferida de Vera para Jaciara/MT, quando, então, foi adquirindo considerável patrimônio estrutural e imobiliário. Dando continuidade ao projeto de expansão das atividades empresariais voltadas ao comércio de madeira, o Grupo Requerente intensificou suas atividades, criando e instalando a segunda empresa do Grupo, COMPENSADOS JACIARA LTDA. As duas empresas, por anos, foram imensamente prósperas. Contudo, a partir de 2004, o setor madeireiro sofreu uma forte crise com a substituição da matéria-prima por compensados de madeira, deixando a MOASUL COMERCIO DE MADEIRAS E TRANSPORTES LTDA - EPP de exportar, o que ocasionou uma queda drástica do seu faturamento. Não fosse isso, o investimento milionário feito para a aquisição de máquinas necessárias a modernização das empresas virou "sucata", frente a inviabilidade da utilização de madeira como matéria-prima. Diante dessa situação, os empresários, para não fecharem as portas, através de seu patrimônio pessoal, injetaram valores nas empresas, mas o faturamento de ambas ficou insignificante comparado com a potência dos negócios nos anos anteriores. Visando a reconstrução do patrimônio empresarial, em 2007 a filha do casal, MARIANE GIACOMELLI adquiriu cotas da empresa MÚLTIPLUS INDÚSTRIA E COMÉRCIO DE PVC LTDA, que tinha dois outros sócios. Substituindo um desses sócios, a segunda filha do casal, MORGANA GIACOMELLI, adquiriu, em 2010, cotas da mesma empresa e, em 2012, o Sr. NILSO JOÃO GIACOMELLI comprou as demais cotas, injetando considerável patrimônio para continuidade e expansão dos negócios. A empresa passou por uma grandiosa reforma na gestão, tanto na parte financeira, como na operacional e estrutural, empregando cerca de 98 (noventa e oito) funcionários diretos. Assim, a MÚLTIPLUS INDÚSTRIA E COMÉRCIO DE PVC LTDA se tornou a mais forte indústria da família Giacomelli, passando a produzir, além de forros e acessórios de PVC, tubos. A empresa, então, começou a importar matéria-prima (composto de PVC), firmando contratos em longo prazo e em dólar com países vizinhos, pois havia uma enorme dificuldade em encontrar fornecedores dessa mercadoria, principalmente no Brasil. Ocorre que, no cumprimento desses contratos, houve um aumento desproporcional da taxa de câmbio do dólar, elevando a dívida a tal ponto que as empresas tiveram de pagar o dobro do valor acordado, causando um enorme prejuízo ao caixa da indústria. Dessa forma, mesmo com investimento de grande monta, o mercado e a economia não reagiram tal como esperado

e, nos vencimentos das parcelas dos investimentos, faltou recursos para o pagamento, o que levou os sócios da empresa a buscar empréstimos junto às instituições financeiras. Os contratos bancários são os principais responsáveis pela atual condição financeira das empresas. Milhões de reais foram pagos a título de juros de cheque especial e outros encargos, para saldar os diversos empréstimos realizados. O Grupo requerente entrou em uma espiral de resultados negativos que não será resolvido somente com os dividendos operacionais obtidos. Hoje o Grupo conta com a colaboração de 58 (cinquenta e oito) funcionários, gerando aproximadamente 150 (cento e cinquenta) empregos indiretos. Portanto, embora estejam atravessando crise econômica momentânea, por constituírem um empreendimento sólido, sofisticado e estruturado para atender à demanda local e regional, o Grupo requerente vem provocar ao Poder Judiciário a fim de possibilitar sua recuperação financeira visando a manutenção de suas atividades, a colaboração com economia local, as geração de receitas tributárias e a conservação e criação de empregos diretos e indiretos daí decorrentes.

RESUMO DA DECISÃO: Vistos em correição, Chamo o feito à ordem. Segundo a norma do art. 52, inciso I, da Lei nº 11.101/2005, o relevante cargo de Administrador Judicial nas Recuperações Judiciais é de confiança do juiz e sua nomeação deve ser alicerçada em critérios objetivos quanto à sua capacidade e formação, bem como, na própria análise subjetiva do magistrado, razão pela qual, não se discute a possibilidade da substituição ainda que ex officio no limiar do processo. A proposta de honorários apresentada pelo Administrador nomeado por meio da decisão de ref. 03, no valor de R\$ 218.420,89 (duzentos e dezoito mil, quatrocentos e vinte reais e oitenta e nove centavos), aliada à indicação de um "auxiliar - contador" pelo valor de R\$ 96.000,00 (noventa e seis mil reais) nos termos do art. 22, I, "h", da LRF, certamente obstaculizará o ajuste financeiro das empresas recuperandas, diante da acentuada crise financeira que se encontram. Assim sendo, substituo o Administrador Judicial, Sr. Julio Tardim nomeado na decisão de ref. 03 e, nos termos do art. 21. e seguintes, da Lei nº 11.101/2005, nomeio para desempenhar referido encargo a Pessoa Jurídica NFRANCO CONSULTORIA EM GESTÃO EMPRESARIAL, CNPJ 10.699.587/0001-22, representada por Naor de Melo Franco, Advogado e Contador, com escritório profissional situado na Rua Desembargador José de Mesquita, nº 255/901, Araés, Cuiabá/MT; Telefones (065) 9982-395 e (065) 3023-0787, e-mail: naor_franco@hotmail.com; website www.nfranco.com.br. Com fundamento no art. 24, caput e § 1º, da Lei nº 11.101/2005, fixo o valor dos honorários do Administrador Judicial em R\$ 190.000,00 (cento e noventa mil reais), divididos em 30 (trinta) parcelas de R\$ 6.333,33 (seis mil, trezentos e trinta e três reais e trinta e três centavos). Intime-se o administrador judicial ora nomeado, por telefone e mediante certidão, para assinar o termo de compromisso no prazo de 48 (quarenta e oito) horas, sob pena de substituição por desistência tácita, nos moldes dos arts. 33 e 34, da LRF. Intimem-se as recuperandas para que, no prazo de 10 (dez) dias, apresentem, em planilha separada, a relação completa de todos os créditos não sujeitos à recuperação judicial, inclusive os fiscais, uma vez que a relação acostada à inicial (doc. 06) contém apenas o rol de credores com garantia real, quirografários e trabalhistas(...) Após, publique-se novamente o edital na forma do art. 52, § 1º, da LRF, contendo o nome do ATUAL ADMINISTRADOR JUDICIAL, devendo as devedoras apresentarem a respectiva minuta, em 48 (quarenta e oito) horas, para conferência e assinatura, arcando ainda com as despesas de publicação, inclusive em jornal de grande circulação. Os credores terão o prazo de quinze (15) dias para apresentarem as suas habilitações DIRETAMENTE PERANTE O NOVO ADMINISTRADOR JUDICIAL nomeado ou as suas divergências quanto aos créditos relacionados, na forma do art. 7º, § 1º(...) Em seguida, o administrador judicial, com base nas informações e documentos colhidos na forma do art. 7º, da LRF, deverá publicar edital contendo a relação de credores no prazo de 45 (quarenta e cinco) dias, contado do fim do prazo do § 1º do mesmo artigo, devendo indicar o local, o horário e o prazo comum em que as pessoas indicadas no art. 8º da LRF terão acesso aos documentos que fundamentaram a elaboração da relação. Os credores terão o prazo de trinta (30) dias para manifestarem a sua objeção ao plano de recuperação da devedora, a partir da publicação do edital previsto no parágrafo único do art. 53, da LRF(...)Expeça-se o necessário, com urgência.

RELAÇÃO DE CREDORES DAS EMPRESAS MULTIPLUS IND. E COM. DE PVC LTDA, MOASUL COMERCIO DE MADEIRAS E TRANSPORTES

LTDAeCOMPENSADOS JACIARALTD A EPP, COM A SEGUINTE ORDEM:
NÚMERO DO CRÉDITO, NOME DO CREDOR, VALOR DO CRÉDITO E CLASSIFICAÇÃO: 1, Banco Do Brasil, R\$ 4.130.473,24, Garantia Real;2, Banco Rodobens S/A , R\$ 222.173,38, Garantia Real;3, Banco Mercedes Benz Do Brasil S/A , R\$ 440.210,61, Garantia Real;4, Cia De Cred Financ E Invest Renault , R\$ 42.128,24, Garantia Real;5, Caixa Econômica Federal , R\$ 576.032,12, Garantia Real;6, Banco Safra, R\$ 409.578,83, Garantia Real;7, Banco Sicredi, R\$ 2.740.656,17, Garantia Real;8, Caixa Econômica Federal , R\$ 1.103.333,16, Quirografarios;9, Banco Itau S/A, R\$ 192.493,43, Quirografarios;10, Banco Safra, R\$ 50.000,00, Quirografarios;11, Solvay Indupa Do Brasil S.A, R\$ 625.384,14, Quirografarios ;12, Baerlocher Do Brasil S/A Sp, R\$ 129.639,28, Quirografarios ;13, Intercom Comercio Prods. Quimicos, R\$ 48.234,20, Quirografarios ;14, Extrulink Montagens E Instalação, R\$ 4.242,50, Quirografarios;15, Famaplast, R\$ 12.000,00, Quirografarios;16, Primac Do Brasil, R\$ 1.102,50, Quirografarios;17, Wurth Do Brasil Peças , R\$ 144,34, Quirografarios;18, Tecnoparts Tintas E Ferragens, R\$ 581,20, Quirografarios;19, Nova Estrela Embalagens, R\$ 11.775,32, Quirografarios;20, Galeão Distribuidora De Pneus, R\$ 8.213,00, Quirografarios;21, Auto Eletrica Parana, R\$ 391,00, Quirografarios;22, Metalurgica Nova Fremi Ltda, R\$ 3.000,00, Quirografarios;23, Tecnica Diesel Tozzo Ltda, R\$ 2.620,00, Quirografarios;24, Global Eletronica, R\$ 252,00, Quirografarios;25, Parafix, R\$ 1.087,89, Quirografarios;26, Rodobens Caminhos Rondonopolis, R\$ 389,50, Quirografarios;27, Gilberto Alves De Sousa, R\$ 923,40, Quirografarios;28, Auto Sueco Centro-Oeste. Com. De Veiculos Cba, R\$ 1.832,90, Quirografarios;29, Gazin. Ind. E Com. De Moveis E Eletrodomesticos, R\$ 506,31, Quirografarios;30, Agro Ferragens Luizao, R\$ 8.492,00, Quirografarios;31, Profine Industria De Aditivo, R\$ 46.197,80, Quirografarios;32, Itagua Ind E Com De Resistencias, R\$ 2.998,00, Quirografarios;33, Onix Industria Plastica Ltda, R\$ 20.000,00, Quirografarios;34, Markem Image, R\$ 5.995,59, Quirografarios;35, Oxigenio Cuiaba Ltda (Rondonopolis), R\$ 320,00, Quirografarios;36, Auto Eletrica Tamoyos, R\$ 310,00, Quirografarios;37, C P Oeste, R\$ 2.244,04, Quirografarios;38, Sind Do Trab Grcs 01/2014 A 05/2015, R\$ 2.313,30, Quirografarios;39, Agilize Industria E Comercio De Materiais, R\$ 4.300,00, Quirografarios;40, Agilcor Vinilcor Ind Com Imp Exp, R\$ 505,00, Quirografarios;41, Helio Carvalho, R\$ 180.000,00, Quirografarios;42, Helio Carvalho, R\$ 15.000,00, Quirografarios;43, Delcio Barbosa Silva, R\$ 130.000,00, Quirografarios;44, Valdir Favaretto, R\$ 174.363,00, Quirografarios;45, Ceno Becker, R\$ 30.000,00, Quirografarios;46, Fabricio Gaspari, R\$ 39.360,32, Quirografarios;47, Laminados Gf Ltda, R\$ 140.000,00, Quirografarios;48, Neudi Giacomelli, R\$ 50.000,00, Quirografarios;49, Wsley Olimpio Giacomelli, R\$ 50.000,00, Quirografarios;50, Sulimar Jose Giacomelli, R\$ 259.000,00, Quirografarios;51, Cayron Pizarico Giacomelli, R\$ 350.000,00, Quirografarios;52, Russi E Russi Ltda , R\$ 35.782,23, Quirografarios;53, Transetor Transportes - Me, R\$ 21.160,00, Me/Epp;54, Expresso Rio Vermelho - Me, R\$ 5.206,44, Me/Epp;55, Fenix Comercio De Pneus Ltda - Me, R\$ 6.677,36, Me/Epp;56, Parana Com. De Peças E Serviços Mecanicos - Me, R\$ 3.990,19, Me/Epp;57, Texpa Do Brasil Ltda - Me, R\$ 626,66, Me/Epp;58, J.F Eletrotecnica - Me, R\$ 75,50, Me/Epp;59, Adenilton Arlindo Da Silva , R\$ 6.020,06, Trabalhista;60, Adilson Carlos Gonçalves Dos Santos , R\$ 4.998,20, Trabalhista;61, Admilson Carvalho Nogueira , R\$ 3.080,01, Trabalhista;62, André Fernandes Sachi, R\$ 1.949,90, Trabalhista;63, Anildo Florentino De Souza, R\$ 2.322,63, Trabalhista;64, Antonio Carlos Alves De Souza , R\$ 1.394,25, Trabalhista;65, Antonio Eduardo De Matos Ferreira , R\$ 4.009,56, Trabalhista;66, Antonio Fernando Da Silva , R\$ 9.071,17, Trabalhista;67, Aparecido Dos Santos , R\$ 2.640,79, Trabalhista;68, Carlos Alberto Da Silva , R\$ 2.445,38, Trabalhista;69, Charles Farias Benites , R\$ 4.721,50, Trabalhista;70, Cicero Cristiano Da Silva , R\$ 2.945,91, Trabalhista;71, Cláudio Dos Anjos Araújo , R\$ 3.169,21, Trabalhista;72, Donato Sousa , R\$ 9.485,11, Trabalhista;73, Edelson Teixeira Centurião , R\$ 7.577,80, Trabalhista;74, Eduardo Da Silva Nogueira Filho , R\$ 320,71, Trabalhista;75, Elton Fiel Do Nascimento , R\$ 1.786,75, Trabalhista;76, Eriovaldo Martins Silva , R\$ 3.889,08, Trabalhista;77, Flavio Fernando Francisco De Souza , R\$ 1.024,03, Trabalhista;78, Francisco Guilhermino Linhares , R\$ 3.048,03, Trabalhista;79, Francisco Valter Da Cuz Vidal , R\$ 2.764,09, Trabalhista;80, Genival Cassiano Ferreira , R\$ 2.241,57, Trabalhista;81, Gerson Rodrigues De Arruda , R\$ 8.165,42, Trabalhista;82, Gideone Pereira Da Silva , R\$ 2.675,12, Trabalhista;83, Gilmar Gregório Ramalho , R\$ 4.412,78, Trabalhista;84, Gustavo Esperanelino De Paula

, R\$ 1.844,72, Trabalhista;85, Hardi Willian Dockhorn , R\$ 6.267,70, Trabalhista;86, João Carlos Machado , R\$ 1.240,80, Trabalhista;87, João Paulo Faganello , R\$ 6.311,10, Trabalhista;88, José Carlos Martins Silva , R\$ 3.651,17, Trabalhista;89, José Denildo Carvalho De França , R\$ 1.221,21, Trabalhista;90, José Jailton Da Silva , R\$ 2.065,49, Trabalhista;91, José Vieira Filho , R\$ 13.639,56, Trabalhista;92, José Zenilton De Freitas Santos , R\$ 3.317,15, Trabalhista;93, Karin Maria Schuch , R\$ 9.830,58, Trabalhista;94, Kelson Francisco Silva Faleiros , R\$ 14.283,79, Trabalhista;95, Lenon Maya Gomes , R\$ 1.674,61, Trabalhista;96, Manoel Da Silva , R\$ 3.637,37, Trabalhista;97, Manoel Teles Dos Santos , R\$ 2.331,87, Trabalhista;98, Marconi Morais Da Silva , R\$ 4.216,63, Trabalhista;99, Marcos Julio De Souza , R\$ 1.854,99, Trabalhista;100, Mario Rodrigues , R\$ 6.767,07, Trabalhista;101, Mauricio Sartori , R\$ 5.503,59, Trabalhista;102, Odirlei Pereira De Matos , R\$ 3.166,78, Trabalhista;103, Patrick Pereira Da Silva , R\$ 3.362,95, Trabalhista;104, Rafael Luiz Xavier Moraes , R\$ 2.282,49, Trabalhista;105, Raimundo Sabino Ferreira , R\$ 5.008,85, Trabalhista;106, Roberta Fatima Carraro Benites , R\$ 218,89, Trabalhista;107, Rudiney Ferreira Barbosa , R\$ 1.863,40, Trabalhista;108, Sidinê De Sousa Carneiro , R\$ 1.957,19, Trabalhista;109, Sonia Maria Gonçalves Rodrigues , R\$ 7.481,46, Trabalhista;110, Tiarles Vidal Sampaio , R\$ 6.005,98, Trabalhista;111, Vanderlei Ferreira Miranda , R\$ 1.717,96, Trabalhista;112, Vanderlei Gomes De Oliveira , R\$ 4.295,53, Trabalhista;113, Waldir De Souza Nunes , R\$ 2.035,85, Trabalhista;114, Welisson Vieira Silva , R\$ 1.027,06, Trabalhista;115, Willian Kenedy Baron Vaz , R\$ 3.995,21, Trabalhista;116, Zelito Martins Batista , R\$ 2.281,50, Trabalhista.

RELAÇÃO DE CRÉDITOS EXTRAJUDICIAIS DAS EMPRESAS MULTIPLUS IND. E COM. DE PVC LTDA, MOASUL COMERCIO DE MADEIRAS E TRANSPORTES LTDA e COMPENSADOS JACIARA LTDA EPP, COM A SEQUENTE ORDEM: NÚMERO DO CRÉDITO, NOME DO CREDOR, TIPO DE IMPOSTO E VALOR DO CRÉDITO: 1. União; Pis, Cofins, IRPJ, CSLL, R\$ 2.164.505,90; 2. União; Pis, Cofins, IRPJ, CSLL, R\$ 105.059,26; 3. União; INSS, R\$ 230.852,15; 4. União; IRRF- 0561., R\$ 12.867,40; 5. União; IPI- 5123, R\$ 6.867,50; 6. União; PIS-6912, R\$ 189.416,83; 7. União; COFINS-5856, R\$ 937.552,73; 8. União; IRPJ-0220, R\$ 87.310,17; 9. União; CSLL- 6012, R\$ 97.954,30; 10. União; INSS RB-2991, R\$ 411.410,94; 11. União; INSS, R\$ 481.673,82; 12. União; INSS, R\$ 156.815,36; 13. União; Pis, Cofins, IRPJ, CSLL, R\$ 266.480,35; 14. União; INSS, R\$ 65.813,12; 15. Estado de Mato Grosso; ICMS, R\$ 100.844,77; 16. União; Pis, Cofins, IRPJ, CSLL, R\$ 217.511,40.

ADVERTÊNCIAS/PRAZOS: FICAM INTIMADOS OS CREDORES E TERCEIROS DOS PRAZOS PREVISTOS NO ARTIGO 7º, § 1º, DA LEI Nº 11.101/05 (15 DIAS CONTADOS DA PUBLICAÇÃO DESTA EDITAL), PARA APRESENTAÇÃO DE HABILITAÇÕES DE CRÉDITO OU/E DIVERGÊNCIA A SEREM ENTREGUES AO ADMINISTRADOR JUDICIAL. Ficam ainda intimados os credores e terceiros de que foi nomeado Administrador Judicial a Dr. Naor de Melo Franco, brasileiro, advogado, inscrito na OAB.MT sob o nº19243 - O/MT, com endereço sito à Rua Desembargador José de Mesquita, nº 255/901, Araés, Cuiabá/MT; Telefones (065) 9982-395 e (065) 3023-0787, e-mail: naor_franco@hotmail.com; website www.nfranco.com.br, onde os documentos das recuperandas podem ser consultados. E, para que chegue ao conhecimento de todos e que ninguém, no futuro, possa alegar ignorância, expediu-se o presente Edital, que será afixado no lugar de costume e publicado na forma da Lei. Eu. Isaias Borges de Rezende Sobrinho, Gestor Judiciário, digitei.

Cuiabá - MT, 19 de fevereiro de 2016.
Isaias Borges de Rezende Sobrinho
Gestor Judiciário

ESTADO DE MATO GROSSO
PODER JUDICIÁRIO
COMARCA DE RONDONÓPOLIS - MT
JUÍZO DA SEGUNDA VARA CÍVEL

EDITAL DE CITAÇÃO

USUCAPIÃO EXTRAORDINÁRIO

PRAZO: 30 DIAS

AUTOS N.º 12056-54.2015.811.0003
ESPÉCIE: USUCAPIÃO EXTRAORDINÁRIO
PARTE AUTORA: ODEMIR UMBERLINO DUARTE
PARTE RÉ: IMOBILIÁRIA TROPICAL LTDA

CITANDOS: RÉUS AUSENTES, INCERTOS, DESCONHECIDOS E EVENTUAIS INTERESSADOS.

DATA DA DISTRIBUIÇÃO DA AÇÃO: 19/08/2015

VALOR DA CAUSA: R\$ 40.000,00

FINALIDADE: CITAÇÃO dos réus ausentes, incertos, desconhecidos e eventuais interessados, na forma do art. 942 do CPC, dos termos da presente ação de usucapião do imóvel adiante descrito e caracterizado, consoante consta da petição inicial a seguir resumida, para, no prazo de 15 (quinze) dias, contados da expiração do prazo deste edital, apresentarem resposta, querendo, sob pena de serem considerados como verdadeiros os fatos articulados pela parte autora na peça vestibular.

RESUMO DA INICIAL: Trata-se de Ação de Usucapião, em que ODEMIR UMBERLINO DUARTE, brasileiro, divorciado, contador, portador do RG nº 311.127 SSP/MT e CPF no 240.722.731-04, residente e domiciliado na Avenida Daniel Rodrigues Veodato, nº 274, Quadra 70, Lote, 09, Parque Sagrada Família, CEP 78.735-133, Rondonópolis/MT, move contra, IMOBILIÁRIA TROPICAL LTDA, pessoa jurídica de direito privado, inscrita no CNPJ nº 03.899.184/0001-61, com sede na Avenida Tiradentes, nº 2.068-A, CEP 78.700-028, Rondonópolis MT, sendo distribuída em 19 de agosto de 2015, sob o código identificador nº 794310 e numeração única do CNJ - Conselho Nacional de Justiça 12056-54.2015.811.0003, tendo como valor da causa R\$ 40.000,00 (quarenta mil reais).

DESCRIÇÃO DO IMÓVEL USUCAPIENDO: UM LOTE DE TERRENO PARA CONSTRUÇÃO SOB O Nº 18 DA QUADRA 26, SITUADO NO LOTEAMENTO DENOMINADO "JARDIM TROPICAL", ZONA URBANA DESTA CIDADE, COM ÁREA DE 300,00 M², MEDINDO 12,00 METROS DE FRENTE E FUNDOS, POR 25,00 METROS DE AMBOS OS LADOS, DENTRO DOS SEGUINTE LIMITES E CONFRONTAÇÕES: FRENTE PARA AVENIDA SÃO PAULO; PELO LADO DIREITO COM O LOTE Nº 17, PELO LADO ESQUERDO COM O LOTE Nº 19; E AOS FUNDOS COM PARTE DOS LOTES Nº 14 E 15; MATRICULADO SOB Nº 77.922, LIVRO 2, NO 1º TABELIONATO E REGISTRO DE IMÓVEIS DA COMARCA DE RONDONÓPOLIS MT.

DESPACHO: Vistos e examinados. Cuida-se de petição inicial de ação de usucapião. Conforme dispõe o artigo Art. 282 do CPC, a petição inicial indicará: I- o juiz ou tribunal, a que é dirigida; II- Os nomes, prenomes, estado civil, profissão, domicílio e residência do autor e do réu; III- o fato e os fundamentos jurídicos do pedido; IV- o pedido, com as suas especificações; V- o valor da causa; VI- as provas com que o autor pretende demonstrar a verdade dos fatos alegados; e VII- o requerimento para a citação do réu. O Art.283 complementa que a petição inicial será instruída com os documentos indispensáveis a propositura da ação. Em se tratando de usucapião, dispõe ainda o artigo 942 do CPC que o autor, expondo na petição inicial o fundamento do pedido e juntando planta do imóvel, requererá a citação daquele em cujo nome estiver registrado o imóvel usucapiendo, bem como dos confinantes e, por edital, dos réus em lugar incerto e dos eventuais interessados. Da análise da exordial e dos documentos que a acompanham, entendendo em termos a petição inicial, razão pela qual a recebo, ordenando a citação do réu, dos confinantes e dos interessados, para responderem, devendo constar do mandado que, não sendo contestada a ação, se presumirão aceitos, como verdadeiros, os fatos articulados pelo autor. Intime-se o Ministério Público, nos termos do disposto no artigo 944 do CPC. Defiro os benefícios da assistência judiciária gratuita. Cumpra-se, expedindo-se o necessário, com observância das disposições contidas nos artigos 942 e 943 do CPC.

Eu, , digitei.

Rondonópolis - MT, 05 de outubro de 2015.

Thais Muti de Oliveira
Gestor(a) Judiciário(a)
Autorizado(a) pelo Provimento nº 56/2007-CGJ

ESTADO DE MATO GROSSO PODER JUDICIÁRIO COMARCA DE PRIMAVERA DO LESTE - MT JUÍZO DA SEGUNDA VARA EDITAL DE CITAÇÃO USUCAPÃO EXTRAORDINÁRIO PRAZO: 30 DIA AUTOS N.º 6895-58.2015.811.0037 ESPÉCIE: USUCAPÃO EXTRAORDINÁRIO

PARTE AUTORA: SEREGEL COMERCIO DE PRODUTOS AGROPECUÁRIOS LTDA PARTE RÉ: ROSARIO COMERCIO DE MATERIAIS DE CONSTRUÇÃO E FERRAGENS LTDA. CITANDOS: RÉUS AUSENTES, INCERTOS, DESCONHECIDOS E EVENTUAIS INTERESSADOS DATA DA DISTRIBUIÇÃO DA AÇÃO: 15/10/2015 VALOR DA CAUSA: R\$ 10.000,00 FINALIDADE: CITAÇÃO dos réus ausente, incertos e não sabido e eventuais interessados na forma do art.942 do CPC, dos termos da presente ação de usucapião do imóvel adiante descrito e caracterizado consoante consta da petição inicial a seguir resumida para no prazo de 15 (quinze) dias contados da expiração do prazo deste edital, apresentarem resposta querendo sob pena de serem considerados como verdadeiros os fatos articulados pela parte autora na peça vestibular. RESUMO DA INICIAL: autora é legítima possuidora do imóvel descrito na matrícula nº 4986 do RGI de Poxoréu , exercendo a posse do mesmo a mais de 20 anos. Quando os valores referente a compra do imóvel foram integralmente quitados o bem não foi transferido no CRI, pois o sócio que entabulou o contrato veio a falecer. DESCRIÇÃO DO IMÓVEL USUCAPIENDO: lotes de construção nº 05 e 06 da quadra 30 do loteamento Cidade Primavera, Primavera do Leste-MT DEPACHO: Vistos. Trata-se de Ação de Usucapião Extraordinário de Imóvel Urbano com pedido de Liminar interposta por SEREGEL COMERCIO DE PRODUTOS AGROPECUÁRIOS LTDA, em face de ROSARIO COMERCIO DE MATERIAIS DE CONSTRUÇÃO E FERRAMENTAS LTDA. Alega a requerente, em síntese, que no ano de 1993, celebrou contrato de compromisso de compra e venda com a requerida, através de um de seus sócios, o qual se comprometia a fazer a transferência do imóvel após o cumprimento da obrigação. Informa, ainda, que mesmo adimplindo com sua obrigação não lhe foi transmitida a propriedade do imóvel, vez que o sócio que havia entabulado o contrato teria falecido e o sócio remanescente negou-se a outorgar a escritura do imóvel. Requer, ainda, que seja determinada de forma liminar a expedição de ofício ao Cartório de Registro de Imóveis da comarca de Poxoréu, com a finalidade de que seja averbada na matrícula a existência da ação de usucapião do imóvel. É o relato. Decido. Defiro o pedido de liminar para que seja enviado ofício ao CRI da comarca de Poxoréu e averbada na matrícula n. 4986 a existência da ação de usucapião com fundamento no artigo 167 da lei n.º 6.015/1973, observando que se trata de medida que evitará prejuízo a terceiro. Citem-se os confrontantes por mandado e os terceiros interessados por edital para que se manifestem no prazo legal. Cientifiquem-se para que manifestem eventual interesse na causa a União, o Estado e o Município, encaminhando-se a cada ente cópia da inicial e dos documentos que a instruíram. Cumpra-se. Eu, Elizandra B. de Campos Silva - Técnica Judicial, digitei. Primavera do Leste - MT, 2 de dezembro de 2015. Aline Luciane Ribeiro V. Quinto Juíza de Direito em Subst. Legal

EDITAL DE AVISO AOS CREDORES SOBRE O DEFERIMENTO DO PROCESSAMENTO DO PEDIDO DE RECUPERAÇÃO JUDICIAL E RELAÇÃO DE CREDORES

PRAZO: 15 DIAS

AUTOS N.º 409-23.2016.811.0037

ESPÉCIE: Recuperação Judicial->Procedimentos Regidos por Outros Códigos, Leis Esparsas e Regimentos->Procedimentos Especiais->Procedimento de Conhecimento->Processo de Conhecimento->PROCESSO CÍVEL E DO TRABALHO.

PARTE REQUERENTE: L. K. ROSSATTO & CIA LTDA - EPP e VCR CERIMONIAL E EVENTOS LTDA - ME e MARCELO GONÇALVES INTIMANDO/CITANDO/NOTIFICANDO: CREDORES, TERCEIROS E INTERESSADOS.

FINALIDADE: CIENTIFICAR CREDORES, TERCEIROS E INTERESSADOS da existência e do teor da ação judicial acima indicada, consoante consta da petição inicial a seguir transcrita em resumo, bem como da lista de credores do devedor, e da r. decisão/despacho proferida(o) pelo juízo, ficando todos os credores e demais interessados intimados dos prazos previstos no artigo 7º, § 1º, da lei nº 11.101/05 (15 DIAS CONTADOS DA PUBLICAÇÃO DESTA

EDITAL), para apresentação de habilitações de crédito e divergência a serem entregues ao administrador judicial e, ainda para que, querendo, manifestem objeção ao plano de recuperação a ser apresentado pela devedora, no prazo de 30 (trinta) dias, a partir da publicação do edital a que alude o § 2º, do art. 7º, ou § único, nos termos do art. 55, da aludida norma. RESUMO DA INICIAL: L. K. ROSSATO e CIA LTDA, sociedade empresária limitada, com sede na Avenida Campo Grande nº 835, Jardim Riva, na cidade de Primavera do Leste, Estado de Mato Grosso, CNPJ sob o nº 04.965.557/0001-18, representada pela sócia administradora LUIZA KAROLINE ROSSATO, brasileira, casada, empresária, residente e domiciliada na Avenida Campo Grande nº 835, centro, na cidade de Primavera do Leste, Estado de Mato Grosso, portadora da Cédula de Identidade Civil, RG nº 1.246.945-9-SSP-MT, inscrita no CPF sob nº 922.321.911-68 e VCR CERIMONIAL E EVENTOS LTDA - ME, sociedade empresária limitada, com sede na Avenida Campo Grande nº 977, Jardim Riva na cidade de Primavera do Leste, Estado de Mato Grosso, CNPJ sob o nº 02.495.962/0001-94 ingressaram com pedido de RECUPERAÇÃO JUDICIAL, aduzindo que o grupo econômico de fato e familiar ("Grupo Penha").

QUADRO DE CREDORES

CREDOR - VALOR ATUALIZADO - CLASSIFICAÇÃO DO CRÉDITO

A. GRINGS S/A R\$ 13.572,60 QUIROGRAFÁRIO; A. M. SERRA - ME R\$ 6.376,67 QUIROGRAFÁRIO; AB BETTO COMÉRCIO DE CALÇADOS EIRELI - ME R\$ 6.087,60 QUIROGRAFÁRIO; ADEILZA FRANCISCA PINHEIRO R\$ 4.671,84 TRABALHISTA; AGUINALDO DE OLIVEIRA EIRELI - EPP R\$ 7.930,00 QUIROGRAFÁRIO ALPARGATAS S/A R\$ 10.396,16 QUIROGRAFÁRIO; ALVES E CASTRO LTDA R\$ 4.444,04 QUIROGRAFÁRIO; ANA FLÁVIA MARTINS DE PAIVA R\$ 5.266,37 TRABALHISTA; ANA PAULA SANTOS LOCALI - EPP R\$ 3.836,00 QUIROGRAFÁRIO; ARIANE CRISTINA DA SILVA SOUZA R\$ 3.354,39 TRABALHISTA; BANCODOBRASILS/AR\$ 1.208.270,05 QUIROGRAFÁRIO; CAIXA ECONÔMICA FEDERAL S/A R\$ 159.118,02 QUIROGRAFÁRIO; CALÇADOS AZALEIA NORDESTE S/A R\$ 11.059,02 QUIROGRAFÁRIO; CALÇADOS BEIRA RIO S.A. R\$ 77.495,10 QUIROGRAFÁRIO; CALÇADOS BIBI LTDA R\$ 15.947,31 QUIROGRAFÁRIO; CALÇADOS BIBI NORDESTE LTDA. R\$ 13.233,84 QUIROGRAFÁRIO; CALÇADOS BOTTERO LTDA R\$ 19.834,85 QUIROGRAFÁRIO; CALÇADOS BOTTERO LTDA R\$ 10.189,40 QUIROGRAFÁRIO CALÇADOS BOTTERO LTDA. R\$ 1.602,80 QUIROGRAFÁRIO; CALÇADOS FERRACINI LTDA R\$ 7.266,92 QUIROGRAFÁRIO; CALÇADOS HISPANA LTDA R\$ 4.955,04 QUIROGRAFÁRIO; CALÇADOS JACOB SA R\$ 11.355,00 QUIROGRAFÁRIO; CALÇADOS KOLLY'S IND. E COMERCIO LTDA R\$ 5.574,56 QUIROGRAFÁRIO; CALÇADOS PAMPÁ LTDA R\$ 5.550,00 QUIROGRAFÁRIO; CALÇADOS PEGADA NORDESTE LTDA FL 02 R\$ 2.078,00 QUIROGRAFÁRIO; CALÇADOS PEGADA NORDESTE LTDA FL 09 R\$ 5.494,27 QUIROGRAFÁRIO; CALÇADOS PEGADA NORDESTE LTDA. R\$ 7.772,53 QUIROGRAFÁRIO; CALÇADOS RAMARIM NORDESTE LTDA R\$ 13.801,50 QUIROGRAFÁRIO; CALVEN SHOE INDÚSTRIA DE CALÇADOS LTDA R\$ 8.935,44 QUIROGRAFÁRIO; CAPARAO INDÚSTRIA DE ROUPAS LTDA R\$ 8.855,80 QUIROGRAFÁRIO; CARLOS ROBERTO ROSATO R\$ 150.000,00 QUIROGRAFÁRIO; CARRERA IND. DE CALÇADOS LTDA. R\$ 13.158,00 QUIROGRAFÁRIO; CATIVA TEXTIL INDUSTRIA E COMERCIO LTDA R\$ 4.468,40 QUIROGRAFÁRIO; CESAR AUGUSTO LIRAS R\$ 111.480,00 QUIROGRAFÁRIO; CHENSON COMERCIO EXTERIOR LTDA R\$ 5.428,50 QUIROGRAFÁRIO; CIA. HERING R\$ 40.732,51 QUIROGRAFÁRIO; CLEONIR TEREZINHA CONTE R\$ 7.741,95 TRABALHISTA; COMPARINICALCADOS DE FRANCA LTDA R\$ 2.514,00 QUIROGRAFÁRIO; CONFECÇÕES LUIZ EUGENIO LTDA - MATRIZ R\$ 14.972,90 QUIROGRAFÁRIO; CONFECÇÕES MERPA SAO PAULO LTDA R\$ 37.231,86 QUIROGRAFÁRIO; COOPERSHOES - COOP DE CALÇ E COMP JOANETEN R\$ 4.735,35 QUIROGRAFÁRIO; COOPERSHOES COOPERATIVA DE TRABALHO E IN R\$ 3.120,45 QUIROGRAFÁRIO; CRISLLI CALÇADOS E BOLSAS LTDA R\$ 21.872,50 QUIROGRAFÁRIO; CRYSALIS SEMPRE MIO IND COM CALÇADOS R\$ 18.874,80 QUIROGRAFÁRIO; D MELO MARINI ME R\$ 3.717,60 QUIROGRAFÁRIO; DAKOTA NORDESTE S/A R\$ 26.590,29 QUIROGRAFÁRIO; DEMOCRATA CALÇADOS E ARTEF DE COURO LTDA R\$ 9.102,27 QUIROGRAFÁRIO; DEMOCRATA CALÇADOS E ARTEFATOS R\$ 864,21 QUIROGRAFÁRIO; DEUSENI GUEDES MORAES R\$ 4.816,35 TRABALHISTA; DOLCCINI CALÇADOS LTDA - EPP R\$ 7.559,85 QUIROGRAFÁRIO; DORCELINA

LEMONS R\$ 7.748,52 QUIROGRAFÁRIO; ELISANGELA LUSIA SANTOS MOREIRA R\$ 5.175,11 TRABALHISTA; ELOI ASSUNÇÃO R\$ 40.000,00 QUIROGRAFÁRIO; ESTAÇÃO BRASIL CALÇADOS LTDA R\$ 4.256,76 QUIROGRAFÁRIO; EXPRESSÃO NACIONAL IND. E COM. CALÇ. LTDA R\$ 7.369,20 QUIROGRAFÁRIO; FERIADO NACIONAL IND. E COMÉRCIO LTDA R\$ 60.089,80 QUIROGRAFÁRIO; FILIPSEN COMP. EQUIP. CALÇADOS LTDA R\$ 16.150,63 QUIROGRAFÁRIO; FRANCISCO JOSÉ DE MELLO NETO R\$ 120.000,00 QUIROGRAFÁRIO; FREE WAY ARTEF. DE COURO LTDA R\$ 12.611,26 QUIROGRAFÁRIO; GAROTAS TEEN COMÉRCIO DE ROUPAS INF LTDA R\$ 3.997,50 QUIROGRAFÁRIO; HATAR BOLSAS LTDA R\$ 8.056,83 QUIROGRAFÁRIO; HENRICH & CIA LTDA R\$ 24.306,65 QUIROGRAFÁRIO; HSBC BANK DO BRASIL S/A R\$ 168.326,02 QUIROGRAFÁRIO; IMB TEXTIL LTDA R\$ 8.249,28 QUIROGRAFÁRIO; IND. E COM. DE CALÇADOS TANIA LTDA R\$ 9.727,07 QUIROGRAFÁRIO; INDÚSTRIA DE CALÇADOS DIAN PATRIS LTDA R\$ 10.519,92 QUIROGRAFÁRIO; INDÚSTRIA DE CALÇADOS LEILE OLIVEIRA EIRELI R\$ 3.321,00 QUIROGRAFÁRIO; INDÚSTRIA DE CALÇADOS WEST COAST LTDA R\$ 5.621,04 QUIROGRAFÁRIO; INDÚSTRIA DE MEIAS SCALINA LTDA R\$ 2.184,99 QUIROGRAFÁRIO; ITABUNA TEXTIL S/A R\$ 4.671,40 QUIROGRAFÁRIO; JAMAR IND. E COM. DE CALÇADOS LTDA R\$ 8.773,30 QUIROGRAFÁRIO; JESSICA FERREIRA DE ARAÚJO ABREUR\$ 3.272,01 TRABALHISTA; JOSÉ WILSON GOMES DA SILVA R\$ 6.628,90 QUIROGRAFÁRIO; JOVACELI IND. DE CALÇ. E DE ARTEF. DE COURO R\$ 3.103,80 QUIROGRAFÁRIO; JPMS CALÇADOS LTDA R\$ 7.294,80 QUIROGRAFÁRIO; JULIANO DREON R\$ 62.935,00 QUIROGRAFÁRIO; KADIMA COMÉRCIO DE ARTIGOS DE VIAGENS R\$ 12.885,38 QUIROGRAFÁRIO KANXA INDUSTRIAL LTDA R\$ 9.028,38 QUIROGRAFÁRIO; KELLY CRISTINA DE OLIVEIRA FRANCO R\$ 4.159,29 TRABALHISTA; KLIN PRODUTOS INFANTIS LTDA R\$ 27.146,88 QUIROGRAFÁRIO; LUIZ CARLOS DA SILVA R\$ 100.000,00 QUIROGRAFÁRIO; MEGA GROUP INTERNACIONAL INDÚSTRIA COMER. R\$ 16.906,92 QUIROGRAFÁRIO; MEGADOSE INDÚSTRIA E COMÉRCIO DE CONFECÇÕES R\$ 13.323,90 QUIROGRAFÁRIO; NANGE CONFECÇÕES LTDA R\$ 16.967,37 QUIROGRAFÁRIO; NEORUBBER IND. DE SANDÁLIAS LTDA R\$ 5.304,00 QUIROGRAFÁRIO; NUCINEIA RIBEIRO DA SILVA R\$ 2.723,34 TRABALHISTA; OSCAR DOS REIS E CIA LTDA R\$ 7.643,16 QUIROGRAFÁRIO; PALOMA SANTOS BEZERRA R\$ 3.609,20 TRABALHISTA; PALTERM INDÚSTRIA E COMÉRCIO LTDA R\$ 786,91 QUIROGRAFÁRIO; PAMPILI PRODUTOS PARA MENINAS LTDA R\$ 2.756,32 QUIROGRAFÁRIO; PRIMICIA S.A. INDÚSTRIA E COMÉRCIO R\$ 28.700,77 QUIROGRAFÁRIO; RAFAELA LUCIANA DE JESUS R\$ 1.862,34 TRABALHISTA; RAFARILLO IND. DE CALÇADOS LTDA R\$ 12.992,60 QUIROGRAFÁRIO; ROLA MOÇA IND. E COM. DE CONFECÇÕES LTDA R\$ 33.874,94 QUIROGRAFÁRIO; RVF FRANQUIAS LTDA R\$ 481,20 QUIROGRAFÁRIO; SANDER LUIZ FRISON R\$ 150.000,00 QUIROGRAFÁRIO; SANYA COMERCIAL DISTRIBUIDORA E IMPORTAÇÃO R\$ 4.657,10 QUIROGRAFÁRIO; SÃO PAULO ALPARGATAS S.A. R\$ 48.368,01 QUIROGRAFÁRIO; SICOOB R\$ 100.965,20 QUIROGRAFÁRIO; SICREDI R\$ 753.629,08 GARANTIA REAL; STAMPA ARTEFATOS DE COURO LTDA R\$ 56.370,97 QUIROGRAFÁRIO; STAMPA ARTEFATOS DE COURO LTDA - FILIAL 01 R\$ 37.290,46 QUIROGRAFÁRIO; STAMPA ARTEFATOS DE COURO LTDA - FILIAL 02 R\$ 8.163,05 QUIROGRAFÁRIO; STAMPA ARTEFATOS DE COURO LTDA - FILIAL 03 R\$ 4.915,33 QUIROGRAFÁRIO; STAMPA ARTEFATOS DE COURO LTDA - FILIAL 04 R\$ 4.915,33 QUIROGRAFÁRIO; STAMPA ARTEFATOS DE COURO LTDA - FILIAL 05 R\$ 4.915,33 QUIROGRAFÁRIO; STAMPA ARTEFATOS DE COURO LTDA - FILIAL 06 R\$ 4.915,34 QUIROGRAFÁRIO; TEXDRINI INDÚSTRIA TEXTIL LTDA R\$ 10.815,12 QUIROGRAFÁRIO; TULIO CASSAROTTI JUNIOR BOLSAS - EPP R\$ 1.917,62 QUIROGRAFÁRIO; USAFLEX CALÇADOS LTDA R\$ 36.721,76 QUIROGRAFÁRIO; VENILDA COELHO FRIZON R\$ 3.569,52 TRABALHISTA; VULCABRAS DO NORDESTE S.A. R\$ 26.326,60 QUIROGRAFÁRIO; WEST COAST NORDESTE CALÇADOS LTDA R\$ 5.110,76 QUIROGRAFÁRIO; WILMAR ALVES CARDOSO R\$ 11.512,74 QUIROGRAFÁRIO; ZILDINEI APARECIDA ARAUJO BORGES R\$ 5.734,35 TRABALHISTA; TOTAL R\$ 4.349.664,27

DECISÃO/DESPACHO: Visto.

Trata-se de pedido de recuperação judicial apresentado por L.K. Rossato & Cia Ltda. - EPP e VCR Cerimonial e Eventos Ltda. - ME. Aduz que as duas empresas constituem um grupo econômico de fato e familiar (Grupo Penha)

com o mesmo objeto social e dirigidas pelos mesmos sócios, conforme contratos sociais que junta, e as empresas iniciaram suas atividades em 1998, tendo inaugurado no ano de 2013 uma loja mais ampla, pois vinha se consolidando como uma empresa de sucesso, próspera e lucrativa.

Todavia, com a queda nas vendas decorrente da crise econômica do País, o aumento do inadimplemento, e considerando o investimento realizado na nova sede, nos funcionários, mobiliário, não conseguiu manter o fluxo de caixa para cumprir os compromissos assumidos, levando à empresa à incidência de altíssimas taxas de juros, motivos pelos quais necessita da recuperação judicial para manter as empresas em funcionamento. Indica o cumprimento integral dos requisitos da Lei n. 11.101/05, conforme documentos que instruem a inicial.

É o relato.

No presente pedido, as empresas L.K. Rossato & Cia Ltda. - EPP e VCR Cerimonial e Eventos Ltda. - ME requerem o deferimento da recuperação judicial. A inicial e os documentos que a instruem demonstram, em princípio, o cumprimento dos requisitos estabelecidos no artigo 48, caput, e seus incisos, bem como os constantes dos incisos I a IX do artigo 51, todos da Lei n. 11.101/05. Assim, defiro o processamento desta recuperação judicial em favor das pessoas jurídicas L.K. Rossato & Cia Ltda. - EPP e VCR Cerimonial e Eventos Ltda. - ME, cabendo-lhes apresentarem, no prazo improrrogável de 60 (sessenta) dias da publicação desta decisão, o plano de recuperação, mediante o cumprimento das exigências previstas no artigo 53 e seguintes da Lei n. 11.101/05, sob pena de convalidação em falência. Nomeio como Administrador Judicial da empresa o Dr. Marcelo Gonçalves, cujos dados constam do cadastro local, o qual deve ser intimado pessoalmente para, em 48 (quarenta e oito) horas, assinar, na sede do Juízo, o termo de compromisso de bem e fielmente desempenhar o cargo e assumir todas as responsabilidades a ele inerentes (artigo 33, da Lei n. 11.101/05), pelo que fixo o valor de sua remuneração mensal em 08 salários mínimos, estabelecendo como limite máximo do total de pagamento da remuneração do Administrador Judicial em 5% do valor devido aos credores submetidos à recuperação judicial, nos termos do artigo 24 da Lei n. 11.101/05. Determino, ainda, a dispensa da apresentação de certidões negativas para que a parte devedora exerça suas atividades, exceto para contratação com o Poder Público ou para recebimento de benefícios ou incentivos fiscais ou creditícios, observando o disposto no artigo 69 da Lei n. 11.101/05. Declaro suspensas, nos moldes do artigo 6º da Lei n. 11.101/05, e pelo prazo máximo de 180 (cento e oitenta) dias (artigo 6º, parágrafo 4º), as ações e execuções promovidas contra as requerentes, por créditos sujeitos aos efeitos da presente recuperação judicial, ressalvadas as ações previstas nos parágrafos 1º, 2º e 7º do artigo 6º, relativas a créditos excetuados na forma dos parágrafos 3º e 4º do artigo 49, todos da citada lei, permanecendo os respectivos autos, porém, nos Juízos onde se processam, cabendo à requerente comunicar a suspensão aos Juízos competentes. Determino que durante o período de "blindagem" os bens essenciais às empresas permaneçam na posse desta, não podendo ser retirados e/ou alienados sem autorização deste Juízo. Ordeno às requerentes que apresentem, mensalmente e enquanto perdurar a recuperação judicial, contas demonstrativas, sob pena de destituição dos seus administradores, bem como que passe a utilizar o termo em recuperação judicial em todos os documentos em que for signatária. Expeça-se o edital a que se refere o parágrafo 1º, do artigo 52, da Lei 11.101/05, constando o que determina os seus incisos, devendo ser publicado no Diário da Justiça Eletrônico, Diário Oficial do Estado e em jornais de grande circulação da sede e filiais (se houver) da requerente. Intime-se o Ministério Público e comunique-se, por carta, às Fazendas Públicas Federal, Previdenciária, de todos os Estados da Federação e dos Municípios em que a requerente tiver estabelecimento. Oficie-se ao Cartório de Protesto da Comarca de Primavera do Leste, do Estado de Mato Grosso, para que não proceda ao protesto de qualquer dos títulos apresentados pelas partes autoras na relação de credores, bem como retire qualquer apontamento ocorrido com base nos títulos apresentados informados na relação de credores. Intime-se SERASA, SPC, CCF/BB e demais empresas de bancos de dados de proteção ao crédito que se abstenham de incluir o nome das autoras nos seus cadastros de inadimplentes ou exclua seu nome, caso já tenham incluído, em vista dos títulos cuja exigibilidade encontra-se suspensa por conta desta ação, devendo, ainda, constar nos seus cadastros que foi concedido às autoras o benefício da recuperação judicial.

Oficie-se, também, a Junta Comercial do Estado para que proceda

à anotação de que as requerentes doravante passem a ter em sua denominação "em recuperação judicial", procedendo tal registro em seus atos constitutivos. Proceda-se anotação no cadastro das autoras, junto ao distribuidor desta Comarca, constando que eles estão em recuperação judicial. Indefiro os pedidos formulados em relação aos sócios, avalistas e fiadores, porquanto a jurisprudência tem decidido pela possibilidade de cobrança dos coobrigados, apesar de a empresa estar em recuperação judicial e, assim, não há como impedir a realização de atos como protesto, inscrição em órgãos de proteção ao crédito, etc. em relação a estes, ficando apenas as empresas com a proteção. Verifica-se que o valor da causa está errado, devendo corresponder ao valor da dívida objeto da recuperação judicial (fl. 169). Assim, determino a correção do valor da causa para R\$ 4.349.664,27, procedendo-se as anotações necessárias, autorizando em razão da situação econômica das empresas demonstrada nos autos, especialmente os extratos bancários, que as custas sejam recolhidas ao final. Cumpra-se.

E, para que chegue ao conhecimento de todos e que ninguém, no futuro, possa alegar ignorância, expediu-se o presente Edital, que será afixado no lugar de costume e publicado na forma da Lei. Eu, Elizandra B. de Campos Silva - Técnica Judicial, digitei.

Primavera do Leste - MT, 12 de fevereiro de 2016.

Viviane Brito Rebelo Isernhagen

Juíza de Direito

EDITAL n. 011/16 - Tribunal de Ética e Disciplina-Seccional Mato

Grosso - INTIMAÇÃO DE DECISÃO - Pelo presente edital, ficam intimadas as partes do respectivo processo abaixo elencado, da decisão proferida, cujo prazo recursal é de 15(quinze) dias: **01) Processo n. 7.934/12 -CLASSE I**-Representante: R.R.B.C (Advogado Assistente: Dr. Pedro Augusto Araújo Marques Barbosa - OAB/MT 12.547/O) -Representado: M.F.S (advogado: Marlan Ferreira da Silva -OAB/MT 8.020/O; Defensora Dativa. Dra. Edinéia Silvana Gonçalves - OAB/MT 11.997/O)- Relator: Dr. Mauro Antônio Stuani. **"EMENTA: PROCESSO DISCIPLINAR - COMPRA E VENDA DE VEÍCULO - FALTA DE PAGAMENTO - FATO PRATICADO FORA DO EXERCÍCIO PROFISSIONAL - EXTINÇÃO DO PROCESSO.** Falece ao Tribunal de Ética e Disciplina apurar querela existente entre advogado e terceiro, quando o fato não tem qualquer ligação com a atividade profissional. Processo julgado extinto. **"ACÓRDÃO:** Vistos, relatados e discutidos os presentes autos, acordam os membros da 6ª Turma do Tribunal de Ética e Disciplina da OAB/MT, em julgar PROCEDENTE a representação, por UNANIMIDADE, nos termos do voto do relator."**2) Processo n. 7.497/11 - CLASSE I** - Representante: J.M.S.A.B (Advogada Assistente. Dra. Juliana Gimenez de Freitas Errantes - OAB/MT 6.776/O) - Representada: B.P.V (Advogada: Beatriz Pinto Viana - OAB/MT 10.456/O; Procurador: Dr. Anderson Luiz Bernardinelli - OAB/MT 10.668/O)- Relator: Dr.Celso Correa de Oliveira.**"EMENTA: PEÇA INICIAL DE REPRESENTAÇÃO - MATERIA DE COMPETENCIA DA JUSTIÇA COMUM - AUSENCIA DE JUSTA CAUSA - IMPROCEDENCIA DA REPRESENTAÇÃO.** A peça inicial da representação tem pressuposto e fundamentos em matéria ético disciplinar, faltando competência do TED/OAB, analisar parecer jurídico, consignando se este tem caráter político. O Advogado em sua atuação profissional tem a liberdade de expressão, não podendo ser este, dentro da razoabilidade de seu parecer, ser punido por emitir parecer jurídico supostamente com interesses políticos. Adentrar a tal mérito é afrontar princípios constitucionais da indispensabilidade do advogado par administração da justiça. Improcedência da Representação. Decisão Unanime. 7ª Turma - Processo 7.497/2011 - Relator Censo Corrêa de Oliveira. **"ACÓRDÃO:** Vistos relatados e discutidos os autos, acordam os membros da Sétima Turma do Tribunal de Ética e Disciplina da OAB/MT, por UNANIMIDADE, em julgar IMPROCEDENTE a representação, nos termos do voto do relator"**3) Processo n. 8.432/13 -CLASSE I**-Representante: Ex Officio/TED - Representado: J.L.R.N (Advogado: Jucelino Luis Rodrigues Neto - OAB/MT 4.340/B; Defensor Dativo. Dr: Luiz Augusto Arruda Custodio - OAB/MT 11.997/O) - Relatora: Dra. Seila Maria Alvares da Silva. **"EMENTA: PROCESSO DISCIPLINAR. ALEGAÇÕES DE CARGA ABUSIVA DE AUTOS - NÃO COMPROVAÇÃO DE REALIZAÇÃO DE BUSCA E APRESÃO DE AUTOS E OU DATA DA DEVOLUÇÃO - INEXISTÊNCIA DE PROVAS** - Não consta dos autos a comprovação da

devolução do processo nem da busca e apreensão - Representação vinda sem os documentos necessários para apuração da possível infração. Inexistência de provas que caracterizem infração disciplinar. Não preenchimento dos elementos que caracterizem a infração prevista no art.34 do Estatuto da Advocacia. Representação disciplinar julgada improcedente. **"ACÓRDÃO:** Vistos relatados e discutidos estes autos, acordam os membros da 3ª turma do Tribunal de Ética e Disciplina da OAB/MT, por UNANIMIDADE, em julgar IMPROCEDENTE a representação, nos termos do Relatório e voto do relator."**4) Processo n. 7.393/11 - CLASSE I** - Representante: Ex Officio/TED - Representado: B.A.D.O (Advogado: Dr. Breno de Antônio Dall 'Orto - OAB/MT 7.128/O; Defensora Dativa. Dra. Josinéia Sanabria Ortiz Prado - OAB/MT 9.822/O) - Relator: Dr.Jackson Mário de Souza. **"EMENTA: PROCESSO DISCIPLINAR POR ENVOLVIMENTO DE ADVOGADO EM ATOS CRIMINOSOS LIGADOS AO NARCOTRÁFICO.** Prática de atos que não coadunam com a advocacia especialmente quando os mesmo repercutem no meio social como praticados por advogado. Ausência de qualquer prova contrária àquela constante no boletim de ocorrência policial que gerou a sua prisão em Flagrante. Ato que repercutiu prejudicialmente à dignidade da advocacia e comprava a sua atuação em comunhão com o crime. Conduta merecedora de efetiva punição disciplinar. **"ACÓRDÃO:** Vistos, relatados e discutidos estes autos acordam os membros da 6ª turma do TED/OAB/MT em julgar PROCEDENTE a representação, por UNANIMIDADE, nos termos do voto do relator, que passa a integrar o presente julgado."**5)Processo n. 7.779/12 -CLASSE I**-Representante: P.A.S.P. (Advogada Dra. Juliana Gimenes de Freitas Errantes OAB/MT 6.776/O)- Representado: K.V.J. (Advogada Dra. Kalinka Valeska de Jesus OAB/MT 10.980/O)- Relator: Dr. Marcelo Bertoldo Barchet.**"EMENTA: REPRESENTAÇÃO.LOCUPLETAMENTO. OCORRÊNCIA REPASSE TARDIO POR MIO DE ACORDO JUDICIAL - INFRAÇÃO ÉTICA CONFIGURADA.PROCEDENCIA.** Configurada a infração grave de locupletamento, ante a conduta do advogado que durante o exercício de seu mandato, recebeu dinheiro pertencente à sua cliente e injustificadamente, não lhe repassou o valor total, retendo-o consigo. A devolução tardia da quantia feita somente após compelido judicialmente não afasta a culpa do representado, não possuindo força para descaracterizar a infração já cometida. Representação procedente. **"ACÓRDÃO:** Vistos, relatados e discutidos os autos, acordam os membros da Sexta Turma do Tribunal de Ética e Disciplina da OAB/MT, por UNANIMIDADE, em julgar PROCEDENTE a representação, nos termos do voto do relator.**6) Processo n. 8.388/13 - CLASSE I**-Representante: Ex Officio/TED - Representada: S.R.F.C (Advogada: Dra. Silvia Regina Felismino de Campos - OAB/SP 12.472/O; Defensor Dativo: Dr. Rafael Vargas Lopes- OAB/MT 11.505/O) - Relator: Renato de Perboyre Bonilha.**"EMENTA: ADVOGADOS QUE RECEBEM DINHEIRO DO CLIENTE E DELE SE APROPRIA, NÃO FAZENDO A COMPETENTE PRESTAÇÃO DE CONTAS.** Violação ao art.34, inciso XXI, C/C com o art. 37 § 1º, ambos do Estatuto da Advocacia e da OAB. Representação procedente. Conduta incompatível com o exercício da advocacia; aplicação da pena de suspensão pelo prazo de 160 (cento e sessenta) dias, permanecendo e referida suspensão até a efetiva prestação de contas. **"ACÓRDÃO:** Vistos relatados e discutidos estes autos, acordam os integrantes da 1ª turma do Tribunal de Ética e Disciplina da OAB/MT, por UNANIMIDADE, julgar PROCEDENTE a representação, nos termos do voto do relator."**7) Processo n. 7.938/12 - CLASSE I** - Representante: M.F.O (Advogada Assistente: Dra. Juliana Gimenez de Freitas Errantes- OAB/MT 6.776/O)- Representado: R.G.S (Advogado: Ronaldo Gondim dos Santos - OAB/MT 11.905/A; Dra. Josinéia Sanabria Ortiz Prado - OAB/MT 9822/O) - Relatora: Jucimeire Marques de Oliveira. **"EMENTA: PRESTÇÃO DE SERVIÇOS NÃO REALIZADOS EM PRAZO RAZOÁVEL. PROPOSITURA DA AÇÃO REALIZADA DEPOIS DA REPRESENTAÇÃO ÉTICA FORMALIZADA PELO CLIENTE.** Abandono da causa configurado após protocolo da ação. Desídia profissional e prejuízos ao cliente configurados ao Art.34, incisos IX, XI e XXV, do estatuto da advocacia e da OAB. Suspensão pelo prazo de 60 (sessenta) dias. **"ACÓRDÃO:** Vistos relatados e discutidos estes autos, acordam os integrantes da 2ª turma do Tribunal de Ética e Disciplina da OAB/MT, por UNANIMIDADE, julgar PROCEDENTE a representação, nos termos do voto da relatora."**8) Processo n. 8.396/13 - CLASSE I** - Representante: Ex Officio/TED - Representado: S.R.A (Advogado: Sandro Roberto Almeida - OAB/MT 7.619/O; Defensor Dativo. Dr. Thiago Adelmo Chimati Peruchi - OAB/MT 14.519/O)- Relator: Dr. Orlando Campos Baleroni.**"EMENTA:**

AUSÊNCIA DE PROVA DE INTIMAÇÃO PESSOAL DO REPRESENTADO PARA DEVOLUÇÃO DO PROCESSO. PRINCÍPIO "IN DUBIO PRO REO". APLICAÇÃO PARA ABSOLVIÇÃO DO REPRESENTADO. Inexistindo prova de intimação do representado para devolução dos processos, não há que se falar em carga abusiva, devendo ser aplicado o princípio "in dubio pro reo" para a sua absolvição "ACÓRDÃO: Vistos relatados e discutidos os autos, acordam os membros da Quarta Turma do Tribunal de Ética e Disciplina da OAB/MT, por **UNANIMIDADE**, em julgar **IMPROCEDENTE** a representação, nos termos do voto do relator "Nada mais. Cuiabá, 23 de fevereiro de 2016. a.s) Silvano Macedo Galvão -Secretário Geral do TED/OAB/MT. **EDITAL n. 012/16- SG/TED- Tribunal de Ética e Disciplina-OAB/MT** -Pelo presente edital ficam notificados os advogados e estagiários a seguir nominados, a comparecerem no Tribunal de Ética e Disciplina do

Conselho Seccional da OAB/MT, para tratarem de assuntos de seus interesses, no prazo de 15 (quinze) dias, a saber: 1) **Gleisson Roger de Paula Coelho**-OAB/MT n. 11.757; 2) **Luciano Pedroso de Jesus** -OAB/MT 13.382; 3) **João Batista Cavalcante da Silva**-OAB/MT 3.448; 4) **Enio Fabiano Hamerski**-OAB/MT 3630; 5) **Romano Voltolini**-OAB/MT 20.009/A; 6) **Marcia Maria Pereira** - OAB/MT 7.094/A; 7) **Luciano Luz de Oliveira** - OAB/MT 3.620; 8) **Mike Artur Ribeiro Vianna Quinto**-OAB/MT 13.150; 9) **Luiz Soares Leandro**-OAB/MT 8.494/A; 10) **Leonardo de Mattos-OAB/MT 14.561/B**; 11) **Juliano Ojeda Kihara**-OAB/MT 7.849. Nada mais. Cuiabá, 23 de fevereiro de 2016. a.s.) Silvano Macedo Galvão, Secretário Geral do TED/OAB/MT.



Governo do Estado de Mato Grosso
Secretaria de Gestão

**SUPERINTENDÊNCIA DA IMPRENSA OFICIAL
DO ESTADO DE MATO GROSSO**

CENTRO POLÍTICO ADMINISTRATIVO
Rua 03 Quadra 11, Lote 3
CEP 78050970-Cuiabá-Mato Grosso
CNPJ(MF)03.507.415/0004-97
FONE: (65) 3613-8000

www.iomat.mt.gov.br

E-mail:
publica@iomat.mt.gov.br

Acesse o Portal E-Mato Grosso

www.mt.gov.br

ORIENTAÇÃO PARA PUBLICAÇÃO

De acordo com a Instrução Normativa nº 005/2008 do Diário Oficial de 27 de maio de 2008, as matérias deverão ser enviadas pelo sistema IOMATNET até as 18:00hs e no balcão da IOMAT, pessoalmente, em disquete, CD-ROM, Pen Drive ou através do correio eletrônico até as 16:00hs.

Os arquivos deverão ser em extensões .rtf, .doc ou .docx

ADMINISTRAÇÃO E PARQUE GRÁFICO

CENTRO POLÍTICO ADMINISTRATIVO

ATENDIMENTO EXTERNO

De 2ª a 6ª feira - Das 9:00 às 17:00h - Fone (65) 3613-8000

HINO DE MATO GROSSO

Decreto Nº 208 de 05 de setembro de 1983

Letra de Dom Francisco de Aquino Correa e música do maestro Emílio Heine

Limitando, qual novo colosso,
O ocidente do imenso Brasil,
Eis aqui, sempre em flor. Mato Grosso,
Nosso berço glorioso e gentil!

Eis a terra das minas faiscantes,
Eldorado como outros não há
Que o valor de imortais bandeirantes
Conquistou ao feroz Paiaguás!

Salve, terra de amor, terra do ouro,
Que sonhara Moreira Cabral!
Chova o céu dos seus dons o tesouro
Sobre ti, bela terra natal!

Terra noiva do Sol! Linda terra!
A quem lá, do teu céu todo azul,
Beija, ardente, o astro louro, na serra
E abençoa o Cruzeiro do Sul!

No teu verde planalto escampado,
E nos teus pantanais como o mar,
Vive solto aos milhões, o teu gado,
Em mimosas pastagens sem par!

Salve, terra de amor, terra do ouro,
Que sonhara Moreira Cabral!
Chova o céu dos seus dons o tesouro
Sobre ti, bela terra natal!

Hévea fina, erva-mate preciosa,
Palmas mil, são teus ricos florões,
E da fauna e da flora o índio goza,
A opulência em teus virgens sertões.

O diamante sorri nas grupiaras
Dos teus rios que jorram, a flux,
A hulha branca das águas tão claras,
Em cascatas de força e de luz.

Salve, terra de amor, terra do ouro,
Que sonhara Moreira Cabral!
Chova o céu dos seus dons o tesouro
Sobre ti, bela terra natal!

Dos teus bravos a glória se expande
De Dourados até Corumbá,
O ouro deu-te renome tão grande
Porém mais, nosso amor te dará!

Ouve, pois, nossas juras solenes
De fazermos em paz e união,
Teu progresso imortal como a fênix
Que ainda timbra o teu nobre brasão.

Salve, terra de amor, terra do ouro,
Que sonhara Moreira Cabral!
Chova o céu dos seus dons o tesouro
Sobre ti, bela terra natal!

HINO À BANDEIRA DE MATO GROSSO

Letra e música dos autores: Abel Santos Anjos Filho, Tânia Domingas do Nascimento e Hudson C. Rocha.

"Uma radiante estrela exalta o céu anil
Fulgura na imensidão do meu Brasil
Constelação de áurea cultura e glórias mil
Do bravo heróico bandeirante varonil

Que descobrindo a extensa mata sobranceira
Do Centro Oeste, imensa gleba brasileira
Trouxe esperança à juventude altaneira
Delimitando a esfera verde da bandeira.

Erga aos céus oh! estandarte
De amor e união
Mato Grosso feliz
Do Brasil é o verde coração.

Belo pendão que ostenta o branco da pureza
Losango lar da paz e feminil grandeza.
Teu manto azul é o céu que encobre a natureza
De um Mato Grosso emoldurado de beleza.

No céu estampas o matiz patriarcal
E ao Sol fulguras belo esplêndido ideal
Na Terra semeando a paz universal
Para colhermos um futuro sem igual.

Erga aos céus oh! estandarte
De amor e união
Mato Grosso feliz
Do Brasil é o verde coração".